

- EN
- FR
- DE
- ES
- IT
- NL
- PT
- DA
- SV
- FI
- NO

RY72ZTRX76





- Important!** It is essential that you read the instructions in this manual before assembling, operating, and maintaining the product.
- Attention!** Il est essentiel que vous lisiez les instructions contenues dans ce manuel avant d'assembler, d'entretenir et d'utiliser le produit.
- Achtung!** Es ist wichtig, dass Sie vor Zusammenbau, Wartung und Benutzung des Produktes die Anweisungen in dieser Anleitung lesen.
- ¡Atención!** Resulta fundamental que lea este manual de instrucciones antes de realizar el montaje, el mantenimiento y de utilizar este producto
- Attenzione!** È importante leggere le istruzioni contenute nel presente manuale prima di montare il prodotto, svolgere le operazioni di manutenzione sullo stesso e metterlo in funzione.
- Let op!** Het is van essentieel belang dat u de instructies in deze gebruiksaanwijzing leest voor u het product monteert, onderhoudt en gebruikt.
- Atenção!** É fundamental que leia as instruções deste manual antes da montagem, manutenção e operação do aparelho.
- OBS!** Det er vigtigt, at man læser instrukserne i denne brugsanvisning, inden man samler, vedligeholder og betjener produktet.
- Observera!** Det är viktigt att du läser instruktionerna i manualen före montering, användning och underhåll av produkten.
- Huomio!** On tärkeää, että luet tämän käsikirjan ohjeet ennen tuotteen kokoamista, huoltoa ja käyttöä.
- Advarsel!** Det er viktig at du leser instruksjonene i denne manualen før sammensetning, vedlikehold og bruk av produktet



Safety, performance, and dependability have been given top priority in the design of your zero-turn mower.

INTENDED USE

The zero-turn mower is intended for outdoor use only.

The product is designed for domestic lawn mowing. The cutting blade should rotate approximately parallel to the ground over which it is being wheeled. All four wheels should touch the ground while mowing.

The product is to be used only in domestic application by adults who have received adequate training on the hazards and preventive measures or actions taken while using it. The user must understand the instructions.

Do not use the product for any other purpose.

GENERAL POWER TOOL SAFETY WARNINGS

⚠ WARNING! Read all safety warnings, instructions, illustrations and specifications provided with this power tool. Failure to follow all instructions listed below may result in electric shock, fire and/or serious injury.

Save all warnings and instructions for future reference.

The term "power tool" in the warnings refers to your mains-operated (corded) product or battery-operated (cordless) product.

WORK AREA SAFETY

- **Keep work area clean and well lit.** Cluttered or dark areas invite accidents.
- **Do not operate power tools in explosive atmospheres, such as in the presence of flammable liquids, gases or dust.** Power tools create sparks which may ignite the dust or fumes.
- **Keep children and bystanders away while operating a power tool.** Distractions can cause you to lose control.

ELECTRICAL SAFETY

- **Power tool plugs must match the outlet. Never modify the plug in any way. Do not use any adapter plugs with earthed (grounded) power tools.** Unmodified plugs and matching outlets will reduce risk of electric shock.
- **Avoid body contact with earthed or grounded surfaces, such as pipes, radiators, ranges, and refrigerators.** There is an increased risk of electric shock if your body is earthed or grounded.
- **Do not expose power tools to rain or wet conditions.** Water entering a power tool will increase the risk of electric shock.
- **Do not abuse the cord. Never use the cord for carrying, pulling or unplugging the power tool. Keep cord away from heat, oil, sharp edges, or moving parts.** Damaged or entangled cords increase the risk of electric shock.
- **When operating a power tool outdoors, use an extension cord suitable for outdoor use.** Use of a cord suitable for outdoor use reduces the risk of electric shock.
- **If operating a power tool in a damp location is unavoidable, use a residual current device (RCD) protected supply.** Use of an RCD reduces the risk of electric shock.

PERSONAL SAFETY

- **Stay alert, watch what you are doing, and use common sense when operating a power tool. Do not use a power tool while you are tired or under the influence of drugs, alcohol, or medication.** A moment of inattention while operating power tools may result in serious personal injury.
- **Use personal protective equipment. Always wear eye protection.** Protective equipment such as a dust mask, non-skid safety shoes, hard hat, or hearing protection used for appropriate conditions will reduce personal injuries.
- **Prevent unintentional starting. Ensure the switch is in the off-position before connecting to power source and/or battery pack, picking up or carrying the tool.** Carrying power tools with your finger on the switch or energising power tools that have the switch on invites accidents.
- **Remove any adjusting key or wrench before turning the power tool on.** A wrench or a key left attached to a rotating part of the power tool may result in personal injury.
- **Do not overreach. Keep proper footing and balance at all times.** This enables better control of the power tool in unexpected situations.
- **Dress properly. Do not wear loose clothing or jewellery. Keep your hair and clothing away from moving parts.** Loose clothes, jewellery, or long hair can be caught in moving parts.
- **If devices are provided for the connection of dust extraction and collection facilities, ensure these are connected and properly used.** Use of dust collection can reduce dust-related hazards.
- **Do not let familiarity gained from frequent use of tools allow you to become complacent and ignore tool safety principles.** A careless action can cause severe injury within a fraction of a second.

POWER TOOL USE AND CARE

- **Do not force the power tool. Use the correct power tool for your application.** The correct power tool will do the job better and safer at the rate for which it was designed.
- **Do not use the power tool if the switch does not turn it on and off.** Any power tool that cannot be controlled with switch is dangerous and must be repaired.
- **Disconnect the plug from the power source and/or remove the battery pack, if detachable, from the power tool before making any adjustments, changing accessories, or storing power tools.** Such preventive safety measures reduce the risk of starting the power tool accidentally.
- **Store idle power tools out of the reach of children and do not allow persons unfamiliar with the power tool or these instructions to operate the power tool.** Power tools are dangerous in the hands of untrained users.
- **Maintain power tools and accessories. Check for misalignment or binding of moving parts, breakage of parts and any other condition that may affect the power tool's operation. If damaged, have the power tool repaired before use.** Many accidents are caused by poorly maintained power tools.

- **Keep cutting tools sharp and clean.** Properly maintained cutting tools with sharp cutting edges are less likely to bind and are easier to control.
- **Use the power tool, accessories and tool bits etc. in accordance with these instructions, taking into account the working conditions and the work to be performed.** Use of the power tool for operations different from those intended could result in a hazardous situation.
- **Keep handles and grasping surfaces dry, clean and free from oil and grease.** Slippery handles and grasping surfaces do not allow for safe handling and control of the tool in unexpected situations.

BATTERY TOOL USE AND CARE

- **Recharge only with the charger specified by the manufacturer.** A charger that is suitable for one type of battery pack may create a risk of fire when used with another battery pack.
- **Use power tools only with specifically designated battery packs.** Use of any other battery packs may create a risk of injury and fire.
- **When battery pack is not in use, keep it away from other metal objects, like paper clips, coins, keys, nails, screws or other small metal objects, that can make a connection from one terminal to another.** Shorting the battery terminals together may cause burns or a fire.
- **Under abusive conditions, liquid may be ejected from the battery; avoid contact. If contact accidentally occurs, flush with water. If liquid contacts eyes, additionally seek medical help.** Liquid ejected from the battery may cause irritation or burns.
- **Do not use a battery pack or tool that is damaged or modified.** Damaged or modified batteries may exhibit unpredictable behaviour resulting in fire, explosion or risk of injury.
- **Do not expose a battery pack or tool to fire or excessive temperature.** Exposure to fire or temperature above 130°C may cause explosion.
- **Follow all charging instructions and do not charge the battery pack or tool outside the temperature range specified in the instructions.** Charging improperly or at temperatures outside the specified range may damage the battery and increase the risk of fire.

SERVICE

- **Have your power tool serviced by a qualified repair person using only identical replacement parts.** This will ensure that the safety of the power tool is maintained.
- **Never service damaged battery packs.** Service of battery packs should only be performed by the manufacturer or authorised service providers.

ZERO-TURN MOWER SAFETY WARNINGS

TRAINING

- Always use safety protective devices. Do not use the product without the side discharge chute in place and working properly. The mulch cover should be correctly installed and working properly during mulching operation.
- Follow the manufacturer's instructions for proper operation and installation of accessories. Use only accessories approved by the manufacturer. The use of other accessories may increase the risk of injury.
- Never interfere with the intended function of a safety device or reduce the protection provided by a safety device. Check the proper operation of the safety devices regularly.
- Never use the product while people, especially children, or pets are within 30 m because of the danger of objects being thrown by contact with the blade.
- Do not use the product when there is a risk of lightning.
- Do not operate the product in poor lighting. The operator requires a clear view of the work area to identify potential hazards.
- Be familiar with the controls and the correct use of the product.
- Be aware of possible hazards when not using the product or when changing accessories. Following this rule reduces the risk of electric shock, fire, or serious personal injury.
- Never carry passengers or children, even when the blades have stopped. They may fall off and be seriously injured or interfere with the safe operation of the product. Children who have been given rides in the past may suddenly appear in the mowing area for another ride and be run over or backed over by the product.
- Never allow children or people with reduced physical, sensory, or mental capabilities, or persons who are unfamiliar with these instructions to operate, clean, or maintain the product. Local regulations may restrict the age of the operator. Children should be adequately supervised to ensure that they do not play with the product.
- Keep in mind that the operator or user is responsible for accidents or hazards occurring to other people or their property.
- Keep hands and feet away from the cutting area, which is located under the mower deck and inside the side discharge chute. Keep clear of the side discharge chute opening at all times. Do not reach under the mower deck.

PREPARATION

- Wear heavy, long trousers, long sleeves, and sturdy, anti-slip footwear. Do not wear short trousers, sandals, or go barefoot. Avoid wearing clothing that is loose-fitting or that has hanging cords or ties.
- Always wear safety glasses with side shields. Use a face mask if operation is dusty.
- Objects struck by the blade can cause severe injuries to persons. Thoroughly inspect the area where the product is to be used, and remove all rocks, sticks, metal, wire, bones, toys, or other foreign objects. Remember, string or wire may entangle with the blades.
- Before use, always visually inspect the product to ensure that blades, blade nuts, and the cutter assembly are not worn or damaged.
- Never direct discharged material towards anyone. Plan the mowing pattern to avoid discharge of material towards bystanders, roads, sidewalks, windows, and cars. Avoid discharging material against a wall or obstruction, which may cause the material to ricochet back towards the operator.

OPERATION

- Operating a zero-turn mower is different from operating a standard riding mower. Zero-turn mowers are rear-wheel drive. The wheels operate independently based on the position of the joystick. Practice operating the product in a large, level, and open area using the driving instructions before mowing your grass. Once you can comfortably and reliably perform the manoeuvres, you are ready to mow your grass.
- Before starting the product:
 - Check the brake operation.
 - Check the tyre pressure.
 - Check for loose fasteners.
 - Make sure that all guards are in place and working properly.
 - Check the side discharge chute safety interlock system
 - Test the operator presence safety interlock system.
 - Adjust the seat to the preferred position.
 - Verify the battery charge level.
- Do not mow in reverse unless absolutely necessary. Before and while reversing, look behind and down for small children, bystanders, and pets.
- Never leave a running product unattended. Always turn off the blades, engage the parking brake, stop the motor, and remove the start key before dismantling.
- The product must be started with the user properly seated. Never start the product if:
 - not all four wheels are on the ground
 - the side discharge chute is exposed and is not protected by the mulch cover
 - hands and feet of all persons are not clear of the cutting enclosure
- Never use the product in a closed area.
- Turn on the motor carefully according to instructions, and keep hands and feet away from blades. Do not put hands or feet near or under rotating parts.
- Stop the blade when crossing gravel surfaces to avoid discharging gravel and rocks. Drive the product slowly and carefully to avoid loss of control.
- Use extra care when approaching blind corners, shrubs, trees, or other objects including overhanging shrubs, which may block your view.
- Slow down before turning.
- Watch for traffic when operating near roadways. Do not operate the mower on roadways.
- Slopes are a major factor related to loss of control and tip-over accidents, which can result in severe injury or death. Operation on all slopes requires extra caution. If you cannot back up the slope or if you feel uneasy on it, do not mow it. Do not reverse down a slope. Never use the product on steep slopes greater than 12°. Make a copy or cut out the slope guide at the back of this manual, and use it to determine if your slope is too steep for safe operation.
 - Mow up and down; not across the face of slopes.
 - Avoid holes, ruts, bumps, rocks, property stakes, or other hidden objects. Uneven terrain could overturn the product. Tall grass can hide obstacles.
 - Use a slow speed so you will not have to stop suddenly or accidentally accelerate while on a slope.

- Do not mow on wet grass when on a slope. Tyres may lose traction and you may lose control.
 - Always keep the joystick in the forward position when going down slopes. Do not move to neutral and coast downhill, which may cause you to lose control of the mower. Always use the joystick and brake when traveling down the slope.
 - Avoid starting, stopping, or turning on a slope. If the tyres lose traction, disengage the blades and proceed slowly straight down the slope.
 - Keep all movement on slopes slow and gradual. Do not make sudden changes in speed or direction, which could cause the product to roll over.
 - Use extra care while using the product with attachments; they can affect the stability of the product. Do not use the product on steep slopes greater than 12°.
 - Do not try to stabilise the product by putting your foot on the ground.
 - Do not use the product near drop-offs, ditches, excessively steep slopes, or embankments. The product could suddenly roll over if a wheel goes over the edge or if the edges caves in and result in death or serious personal injury.
- Operate the product only in temperatures between 0°C and 40°C.

CHARGER SAFETY WARNINGS

- The charger is for indoor use only.
- Do not recharge primary cells (non-rechargeable).
- Before every use, examine the supply cord for damage. If there are signs of damage, it must be replaced by a qualified person at an authorised service centre to avoid a hazard.
- Charge the product indoors, in a well-ventilated area. Do not charge the product in a confined space.
- The charger is equipped with a plug featuring a grounding pin and must be plugged into a matching outlet that has been properly installed and grounded in accordance with all local codes and ordinances. Do not use adaptors or modify the plug provided. If it does not fit the outlet, have the proper outlet installed by a qualified electrician.

ADDITIONAL BATTERY SAFETY WARNINGS

- ⚠ **WARNING!** Risk of fire, explosion, or burns. Do not disassemble, expose to heat above 60°C, or incinerate the battery pack.
- To reduce the risk of fire, personal injury, and product damage due to a short circuit, never immerse the product, battery pack, or charger in fluid or allow fluid to flow inside them. Corrosive or conductive fluids, such as seawater, certain industrial chemicals, and bleach or bleach-containing products, etc., can cause a short circuit.
- Under extreme usage or temperature conditions, battery leakage may occur. If liquid comes in contact with the skin, wash immediately with soap and water, then neutralize with lemon juice or vinegar. If liquid gets into the eyes, flush them with clean water for at least 10 minutes, then seek immediate medical attention. Following this rule will reduce the risk of serious personal injury.

- Do not charge battery packs that show signs of leaks. Dispose of them properly.
- Charge the battery pack in a location where the ambient temperature is between 10 °C and 38°C.
- Store the battery pack in a location where the ambient temperature is between 0°C and 20°C.
- Use the battery pack in a location where the ambient temperature is between 0°C and 40°C.

BATTERY PACK REMOVAL AND PREPARATION FOR RECYCLING

- To preserve natural resources, recycle or dispose of batteries properly.
- Upon removal, cover the battery pack terminals with heavy-duty adhesive tape. Do not attempt to destroy or disassemble the battery pack or remove any of its components. Lithium batteries must be recycled or disposed of properly. Never touch both terminals with metal objects and body parts as short circuit may result. Keep the battery pack away from children. Failure to comply with these warnings could result in fire and/or serious injury.

TRANSPORTATION AND STORAGE

- Turn off the product, engage the parking brake, and remove the start key. Make sure that all moving parts have come to a complete stop. Allow the product to cool down before storing or transporting.
- Remove all foreign materials from the product. Store the product in a cool, dry, and well-ventilated place that is inaccessible to children. The start key should be removed and stored in a separate location out of the reach of children.
- Keep the product away from corrosive agents, such as garden chemicals and de-icing salts. Do not store the product outdoors.
- For transportation in vehicles, remove the start key, and secure the product against movement or falling to prevent injury to persons or damage to the product.
- Use extra care when loading or unloading the product into a trailer. Select low speed and carefully move the joystick as needed to control the speed. Always back onto the trailer when loading. When loading or unloading the product, do not exceed the maximum recommended operation angle of 12°. Failure to follow these instructions can result in loss of control and result in death, serious personal injury, or property damage.
- Use extreme caution when lifting or tilting the product for maintenance, cleaning, storage, or transportation. The blade is sharp. Keep all body parts away from the blade while it is exposed.
- Store the product in a location where the ambient temperature is between -10°C and 50°C.

TRANSPORTING LITHIUM BATTERIES

- Transport the battery in accordance with local and national provisions and regulations.
- Follow all special requirements on packaging and labelling when transporting batteries by a third party. Ensure that no batteries can come in contact with other batteries or conductive materials while in transport by protecting exposed connectors with insulating, nonconductive caps or tape. Do not transport batteries that are cracked or leaking. Check with the forwarding company for further advice.

TOWING SAFETY WARNINGS

- Use common sense when towing equipment. Too heavy of a load while on a slope is dangerous. Tyres can lose traction with the ground and cause you to lose control of the product.
- Follow the manufacturer's recommendations for wheel weights or counterweights.
- Total towed weight must not exceed the maximum towing load indicated in the product specifications section.
- Attach tow equipment only at the hitch plate.
- Never allow children or others on the towed equipment.
- Stopping distance increases with speed and weight of load being towed. Travel slowly, and allow extra time and distance to stop.
- Do not turn sharply when towing. Use additional caution when turning or operating under adverse surface conditions. Use care when reversing.

MAINTENANCE

- Use only original manufacturer's replacement parts, accessories and attachments. Failure to do so can cause possible injury, can contribute to poor performance, and may void your warranty.
- Service on the product and the charger must be performed by qualified repair personnel only. Service or maintenance performed by unqualified personnel could result in injury to user or damage to the product. Have the product serviced by an authorised service centre only.
- Maintain the product with care and in good working condition. Keep blades sharp and guards in place and in working order. To prevent serious personal injury, prevent damage to the product, and to maintain best performance, replace damaged, bent, cracked, or unevenly worn out blades. An unbalanced blade causes vibration that could damage the motor drive unit or could cause personal injury.
- Turn off the product, engage the parking brake, and remove the start key. Make sure that all moving parts have come to a complete stop:
 - before leaving the product unattended (including disposal of grass clippings)
 - before clearing blockages or unclogging the discharge chute
 - before checking, cleaning, or working on the product
 - before removing the mulch cover
 - before opening the grass discharge chute cover
 - after striking a foreign object
 - Thoroughly inspect the product for any damage.
 - Replace the blade if it is damaged in any way.
 - Repair any damage before restarting and continuing to operate the product.
 - whenever the product starts to vibrate abnormally (check immediately)
 - Inspect for damage, particularly the blades.
 - Replace the blade if it is damaged in any way.
 - Replace or repair any damaged parts.
 - Check for and tighten any loose parts.

- The side discharge chute is a guard that covers the side discharge opening on the cutting deck and deflects grass clippings and debris away from the operator. Always ensure that the motor is off and the blades have stopped moving before inspecting, moving, cleaning, or performing maintenance on the side discharge chute.
- Replace damaged blades and bolts in sets to preserve balance.
- Remove the start key from the product before storing, servicing, or changing accessories. Such preventive safety measures reduce the risk of starting the product accidentally.
- You may make adjustments and repairs described in this manual. For other repairs, have the product serviced by an authorised service centre only.
- Contact an authorised service centre to replace damaged or unreadable labels.
- Check all nuts, bolts, and screws at frequent intervals for proper tightness to ensure that the product is in safe working condition.
- The blade bolts must be tightened to the recommended torque.
- Check the brakes before each use and frequently during use. Adjust and service the brakes as required.
- Be careful during adjustment of the product to prevent entrapment of the fingers between moving blades and fixed parts of the product.
- The cutting blades continue to rotate for a few seconds after the motor is turned off. When servicing the blades, be aware that even though the power source is switched off, the blades can still be moved. Never place any part of the body in the blade area until you are sure the blades have stopped rotating.
- The blade on the product is sharp. Use extreme caution and wear heavy-duty gloves when fitting, replacing, cleaning or checking bolt security.
- After each use, clean the plastic parts with a soft, dry cloth. Any part that is damaged should be properly repaired or replaced by an authorised service centre.
- Keep the product free of grass, leaves, or other debris build up.
- Do not use water to clean the product. Use an air moving device, such as a compressor or leaf blower to clean the product.

TYRE MAINTENANCE

The product is equipped with tubeless tyres. When tyres are worn, the traction of the mower decreases, which increases the chance of having an accident. Replace the tyres when the depth on the tread is 4 mm or less, or any time there is damage to the tyre. Always use original replacement tyres. Using incorrect tyres on the product could cause loss of control, which could cause serious personal injury.

Have the tyres replaced only by an authorised service centre.

TYRE AIR PRESSURE

Check the air pressure in all four tyres before each use. Improper air pressure affects handling, steering response, traction, tyre life, level cutting, and operator comfort. Make sure that tyres are inflated to the recommended air pressure.

The tyre air pressure should only be measured or adjusted when tyres are cold.

TYRE REPAIR

If a leak or flat tyre occurs due to a puncture, the tyre may be repaired using a plug-type patch. If the damage is from a cut, or if the puncture cannot be repaired using a plug, replace the tyre.

BRAKE ADJUSTMENT

See page 162.

Ensure that the brakes are properly functioning before each use and frequently during use. Improper brake function can cause loss of control in an emergency situation and result in death or serious personal injury.

If the mower travels further before stopping when stepping on the brake pedal, the brakes need adjusting.

After final adjustment, test the brakes by driving the mower at normal speed on flat ground to be sure that the mower stops quickly when brake pedal is stepped on.

CLEARING BLOCKAGES

- Turn off the product, engage the parking brake, and remove the start key. Set the cutting deck to the maximum height. Make sure that all moving parts have come to a complete stop.
- Always wear heavy-duty gloves when checking or clearing a blockage. The blades are sharp and the blockage itself could be a sharp object.
- Check and carefully clear the side discharge chute for blockages. Remember that the blade may move during cleaning.

KNOW YOUR PRODUCT

See pages 144-145.

1. Grass catcher boost button

The grass catcher boost button works with the grass catcher accessory. This button will engage a fan to help push grass clippings through the catcher tube.

2. Blade engage knob

The blade engage knob activates or stops the cutting blades.

- Pull up the blade engage knob to activate the blades.
- Press the blade engage knob to stop the blades.

NOTE: The blades should stop within 5 seconds. If the blades do not stop, contact an authorised service centre.

3. Power switch with start key

The power switch turns the product on and off. The start key must be inserted before the switch can be operated. When the key is in the ON position, the power switch is also used to power optional manufacturer-approved mower accessories.

4. USB port

The USB charging port provides charging power of 5 V dc at up to 2 A for your cell phone, MP3 player, or other USB devices. Check the manual of your device for specific charging requirements.

Connect one end of a USB cable (not provided) to your device and the other end to the USB charging port on the product to charge your device.

NOTE: The USB port is powered only when the start key is in the ON position.

⚠ WARNING! Attempting to charge devices rated more than 2 A could damage the USB charging port and the mower. Always close the USB cover when not in use to prevent trapping debris in the port.

⚠ WARNING! Never use headphones or any electronic device, such as a smartphone or tablet, while operating the product. A lapse in concentration while operating the product may result in serious personal injury to the operator or a bystander.

5. Charging port

The charging port connects the charger to recharge the 72 V battery packs in series followed by any 36 V battery pack if installed. 36 V battery packs can only be charged when 72 V battery packs are installed.

6. Seat (with operator presence safety interlock system)

The seat has an interlock system that stops the blades if the operator leaves while the mower is running.

Test the system before each use to ensure that it is working correctly.

1. Stop the product on a level surface, and engage the parking brake.
2. Set the joystick in the neutral position.
3. Insert the start key, and turn the key to the ON position.
4. Pull up the blade engage knob to activate the blades.
5. Briefly stand up but do not get off the mower.

The blades should stop within 5 seconds. If the blades do not stop, contact an authorised service centre. Do not operate the mower until the safety interlock system has been repaired.

7. Intelligent drive system

The intelligent drive system automatically returns to the neutral position for safety. The joystick easily allows the user to operate the product with only one hand. The software is designed to correct gradual wheel turns to help eliminate divots in the lawn.

8. Storage bucket

9. Seat adjustment lever

10. Deck height adjustment lever

The deck height adjustment lever raises or lowers the cutting deck.

11. Rear tyre

12. Headlights

The front LED headlights can be controlled from the LCD interface.

13. Parking brake

The parking brake locks the product in the brake position.

14. Front tyre

The front tyres rotate 360 degrees for manoeuvrability.

15. Brake pedal

The brake pedal slows down and stops the product.

16. Side discharge chute with safety interlock system

The side discharge chute deflects grass clippings. Before using the product, check that the side discharge chute is properly closed. It has an interlock system that stops the blades if the chute is opened during operation. Stop using the product and have it serviced by an authorised service centre if the blades do not stop when the side discharge chute is lifted during use by an obstacle.

17. Mulch cover

The mulch cover covers the side discharge chute, which allows the mower blade to cut and recut for finer clippings.

18. LCD screen

The LCD screen monitors and activates the features on the product. Refer to the LCD user guide.

19. Seat pivot bushing

20. Seat hinge bracket

21. Armrest knob

The armrest knob secures the armrest into place.

22. Battery buckets

The battery bucket stores battery packs.

23. Primary battery port

The primary battery port can store up to two 72 V battery packs.

24. Quick-connect plug

25. Battery latch

26. Charger (72 V)

The charger recharges the batteries of the mower.

27. Battery pack (72 V)

72 V battery packs must be used to power the product.

28. Operator's manual

The operator's manual provides important safety warnings and instructions on how to properly and safely operate and maintain the product.

29. Start key

The start key turns the power switch to the on or off position.

30. Battery pack (36 V)

SYMBOLS ON THE PRODUCT



Safety alert



Read and understand all instructions before operating the product. Follow all warnings and safety instructions.



Wear eye protection.



Beware of thrown or flying objects.



Keep all bystanders, especially children and pets, at least 30 m away from the operating area.



Keep hands and fingers clear of pinch points.



Beware of thrown or flying objects. Keep all bystanders, especially children and pets, at least 30 m away from the operating area.



Keep hands and feet away from the blades. Turn off the product and remove the start key before maintenance.



Never carry children or anyone, even when the blades are off.



Always look down and behind you before and during backing and make sure children, bystanders, and pets are clear of the area.



Do not operate the product on inclines greater than 12°. Mow up and down slopes, not across.

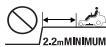

Stay at least two moving widths (2.2 m) away from any ditches, drop-offs, or water. Front caster wheels can rotate when the mower is stopped, even with the brake applied, and can cause mower to go over the edge or into the water.



Keep hands and feet away from rotating blades.



Do not charge the battery or expose the product to rain or damp conditions.



Guaranteed sound power level



Keep hands and feet away from blade and cutting area. Do not step on the cutting deck or on the side discharge chute.



Keep all bystanders, especially children and pets, at least 30 m away from the operating area.



Never carry children or anyone, even when the blades are off. Always look down and behind you before and during reversing, and make sure that children, bystanders, and pets are clear of the area.



Keep hands and feet away from the blade and cutting area.



European Conformity Mark



EurAsian Conformity Mark



Ukraine Conformity Mark



British Conformity Mark

Do not dispose of waste batteries, waste electrical and electronic equipment as unsorted municipal waste. Waste batteries and waste electrical and electronic equipment must be collected separately. Waste batteries, waste accumulators, and light sources have to be removed from the equipment. Check with your local authority or retailer for recycling advice and collection point. According to local regulations, retailers may have an obligation to take back waste batteries and waste electrical and electronic equipment free of charge. Your contribution to the reuse and recycling of waste batteries and waste electrical and electronic equipment helps to reduce the demand of raw materials. Waste batteries, in particular containing lithium, and waste electrical and electronic equipment contain valuable and recyclable materials, which can adversely impact the environment and the human health if not disposed of in an environmentally compatible manner. Delete personal data from waste equipment, if any.



Step on the brake pedal to stop the product.

Push the top part of the pedal to engage the parking brake.



Charging port

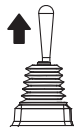

Pull up the joystick to activate the drive system.



The joystick is in neutral position. Push or pull the joystick to move the product.



Push down the joystick to lock and set it in the neutral position.



When the joystick is pushed down, the product will beep twice to indicate that the joystick has returned to the neutral position.

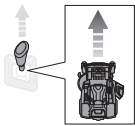

Push the joystick forwards to move the product forward.

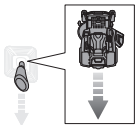

Push the joystick backwards to move the product backward.

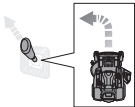

Push the joystick diagonally to the forward left position to make a forward left turn.

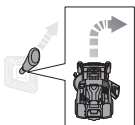

Push the joystick diagonally to the forward right position to make a forward right turn.

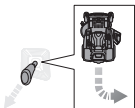

Pull the joystick diagonally to the backward left position to make a reverse right turn.

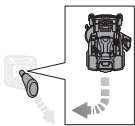

Pull the joystick diagonally to the backward right position to make a reverse left turn.

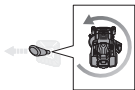

Push the joystick to the left to perform a left zero-turn.

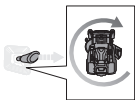

Push the joystick to the right to perform a right zero-turn.

SYMBOLS IN THIS MANUAL



Parts or accessories sold separately



Note



Warning

UNPACKING

See pages 142-143.

- Remove and set aside all accessible packaging and wrap from the unit and parts. Do not discard the packing material until you have carefully inspected and satisfactorily operated the product.
- Inspect the product carefully to ensure that no breakage or damage occurred during shipping.
- If any parts are damaged or missing, contact an authorised service centre. Do not assemble the product until the parts are replaced with new original manufacturer's parts. Assembling the product with damaged, missing, or incorrect parts could result in serious personal injury.
- If any parts are already assembled to the product when you unpack it, verify that the part is assembled correctly, is properly tightened, and is torqued correctly (where applicable) before proceeding to the next assembly step. The use of a product that may have been improperly assembled could result in serious personal injury.

ASSEMBLY

See pages 146-148.

- The product should be assembled while positioned on the bottom frame. When assembly is complete, set the cutting deck to its maximum height, then position a ramp next to the frame bottom, and slowly and carefully drive the product off the frame.
- Strictly adhere to all torque wrench tightening specifications. Failure to do so could cause serious personal injury.
- To prevent accidental starting that could cause serious personal injury, always remove the start key from the product when assembling the parts.
- Use extra care when driving the product off of the frame. Press the low speed drive button and carefully move the joystick and/or press the brake pedal as needed to control the speed. When driving the product off of the frame, do not exceed the maximum recommended operation angle of 12°. Failure to follow these instructions can result in loss of control and result in death, serious personal injury, or property damage.
- If no ramp is available, slowly and carefully drive the product off the frame in reverse while looking down and behind. Driving the product off the frame in the forward direction without a ramp can cause damage to the cutting deck.

CHARGER LED INDICATOR

Charger status	Battery pack inserted	Battery pack	Red LED	Green LED	Orange LED	Action
Power on	No	-	On	Off	Off	The charger is connected to the power supply. Connect to a battery pack or product to begin charging.
Testing	Yes	Hot	Off	Off	On	The charger begins charging once the battery pack cools down.
		Cold	Off	Off		The charger begins charging once the battery pack warms up.
Error	Yes	-	Flash	Flash	Off	<ul style="list-style-type: none"> If the status does not change after removing and reconnecting the charger, charge a different battery pack or product. If a different battery pack or product charges normally, contact an authorised service centre. If a different battery pack or tool still shows an error status, replace the charger.
Charging	Yes	-	Off	Flash	Off	The battery pack or product is charging.
Ready	Yes	-	Off	On	Off	Charging is complete. The LED indicator will turn off after 10 minutes.

MAINTENANCE SCHEDULE

	Inspect before each use	Every 25 hours	Every 50 hours or yearly	Before storage	Once a month during storage
Check the brake operation.	x				
Check the tyre pressure.	x				
Check the side discharge chute and operator presence safety interlock systems.	x				
Check for loose fasteners.	x			x	
Remove all foreign materials from the product.	x			x	
Check / Replace the mulching blades.	x	x			
Clean the battery terminals.			x		
Check and charge the battery.	x				x

NOTE: Maintenance should be performed more frequently when the product is used in dusty areas.

When the product has exceeded the maximum figures specified in the table, maintenance should still be cycled according to the intervals of time or hours stated herein.

If you are unsure how to perform any of the maintenance items listed above, have the product serviced by an authorised service centre only.

TROUBLESHOOTING

If these solutions do not solve the problem, contact an authorised service centre.

Problem	Possible cause	Solution
The product does not start.	The battery charge is low.	Charge the battery.
	The charger is connected to the product.	Disconnect the charger from product.
	The start key is not installed or is in the OFF position.	Insert the start key, and turn it to the ON position.
	Poor battery cable connections	Check and clean all the battery connections.
The product does not move.	The start key is not installed or is in the OFF position.	Install the start key, and turn to the ON position.
	The joystick is not pulled up.	Pull up the joystick.
	The joystick is in the neutral position.	Move the joystick in the preferred direction (forward or reverse).
	The brake is pressed and/or parking brake is engaged.	Release the brake pedal and the parking brake, then set the joystick in the neutral position to reset the mower.
	The charger is connected to the product.	Disconnect the charger from product.
	The operator is not fully seated.	Fully sit down on the seat, return the joystick to the neutral position, and try again.
The product is cutting grass unevenly.	The tyre pressure is uneven.	Check the tyre pressure in all four tyres.
	The mower deck is not level.	Perform cutting deck level adjustment.
	The blade is worn, bent, loose, or dull.	Replace the blade.
	There is build-up of debris under the product.	Clean underside of the mower deck.
	The mowing speed is too fast.	Mow at a slower speed.
	The product is not mulching properly.	There are wet grass clippings sticking to the underside of the deck.
The grass is too high.		Mow once at a high cutting height, then mow again at the preferred height.
The blade is worn, bent, loose, or dull.		Replace the blade.
The mowing speed is too fast.		Mow at a slower speed.
The product is vibrating at a higher speed.	The blade is unbalanced, loose, or excessively or unevenly worn.	Replace the blade.
	The motor shaft is bent.	Stop the motor, and remove the start key. Inspect the product for damage. Have the product serviced by an authorised service centre before restarting.

Poor grass discharge.	The side discharge chute or opening is plugged.	Clean the side discharge chute and opening.
	The grass is wet.	Allow grass to dry before mowing.
	The mowing speed is too fast.	Mow at a slower speed.
	The grass is too high.	Mow once at a high cutting height, then mow again at the desired height.
The motor stops while cutting.	The cutting height is set too low.	Raise the cutting height.
	The battery charge is low.	Charge the battery.
The blades do not rotate.	The battery charge is low.	Charge the battery.
	The side discharge interlock switch is not pressed by the side discharge chute.	Push down the side discharge chute, and make sure that it fully presses the side discharge interlock switch.
	The blade engage knob is down.	Pull up the blade engage knob to activate the blades.
	The operator is not fully seated.	Fully sit down on the seat.
	There is build-up of debris under the mower.	Clean the underside of the mower deck.
The blades do not rotate while moving in reverse.	The blade engage knob is down.	Pull up the blade engage knob to activate the blades.
The product won't reach full speed.	The battery charge is low.	Charge the battery.
The blades continue to turn after the operator leaves the seat without engaging the parking brake.	The safety interlock system is not functioning correctly.	Ensure that the safety interlock system seat plug is fully connected. If the blades still won't stop, have the product serviced by an authorised service centre only.
The headlights are not working.	The headlights are off.	Press the headlight button to turn on the headlights.
	The headlights are damaged.	Replace the headlights.
The battery does not charge.	The battery cells are bad.	Replace the battery.
	The cable connections are poor.	Check and clean all the battery connections.

FREQUENTLY ASKED QUESTIONS

- Should the mower remain plugged into the charger when not in use?
 - Yes, continually charge the mower when not in use.
- What can cause the blades to stop during use?
 - Check the battery level indicator. The deck motor turns off when the battery power gets low to allow you enough time to drive back to the charging location. Drive back and charge the battery immediately.
 - If the battery level is not low, slow down or raise the cutting deck to a higher level. High load applications can also cause one or both deck motors to stop.
 - Check that the side discharge chute is properly closed. Push down the side discharge chute, and make sure that it fully presses the side discharge interlock switch.
- When coasting downhill, why does the mower sometimes accelerates and sometimes does not?
 - For your safety and better performance, the mower is designed to automatically limit its speed when travelling on a slope, which may cause fluctuations in speed.
- When operating the mower, how do I bring the mower to a complete stop?
 - To stop the mower, step on the brake pedal in front of the operator. This product is not a hydrostatic drive.
- Why does the mower make a beeping sound when I leave the seat?
 - The parking brake has not been engaged or the start key is still installed and in the ON position. Always remove the key when the mower is not in use.
- When should I use the parking brake?
 - Always engage the parking brake before getting off the mower.
- Can I rinse off the mower deck with a garden hose?
 - Do not clean the product with water. Use a blower or air compressor to clean it.

Lors de la conception de la tondeuse à braquage zéro, l'accent a été mis sur la sécurité, la performance et la fiabilité.

UTILISATION PRÉVUE

La tondeuse à braquage zéro est exclusivement destinée à un usage extérieur.

Ce produit est destiné à la tonte du gazon par les particuliers. La lame de coupe doit tourner en position à peu près parallèle au sol sur lequel l'appareil se déplace. L'ensemble des quatre roues doit toucher le sol au cours de la tonte.

Le produit doit uniquement être utilisé dans le cadre d'applications domestiques, par des adultes ayant reçu une formation adéquate concernant les risques et les mesures de prévention à prendre lors de l'utilisation du produit. L'utilisateur doit comprendre les instructions.

Utilisez ce produit pour aucun autre travail.

INSTRUCTIONS DE SÉCURITÉ GÉNÉRALES POUR O UTILS ÉLECTROPORATIFS

⚠ AVERTISSEMENT! Lisez l'ensemble des avertissements, instructions, illustrations et spécifications relatifs à la sécurité fournis avec ce produit. Le non-respect des instructions présentées ci-après peut entraîner des accidents tels que des incendies, des décharges électriques et/ou des blessures corporelles graves.

Bien garder tous les avertissements et instructions.

Dans les avertissements, l'expression « outil électrique » fait référence au produit alimenté sur le secteur (à fil) ou sur batterie (sans fil).

SÉCURITÉ DANS LA ZONE DE TRAVAIL

- **Maintenez l'endroit de travail propre et bien éclairé.** Un lieu de travail en désordre ou mal éclairé augmente le risque d'accidents.
- **N'utilisez pas l'outil électroportatif dans un environnement présentant des risques d'explosion et où se trouvent des liquides, des gaz ou poussières inflammables.** Les outils électroportatifs génèrent des étincelles risquant d'enflammer les poussières ou les vapeurs.
- **Tenez les enfants et autres personnes éloignés durant l'utilisation de l'outil électroportatif.** En cas d'inattention vous risquez de perdre le contrôle sur l'appareil.

SÉCURITÉ RELATIVE AU SYSTÈME ÉLECTRIQUE

- **La fiche de secteur de l'outil électroportatif doit être appropriée à la prise de courant. Ne modifiez en aucun cas la fiche. N'utilisez pas de fiches d'adaptateur avec des outils électriques avec mise à la terre.** Les fiches non modifiées et les prises de courant appropriées réduisent le risque de décharge électrique.
- **Évitez le contact physique avec des surfaces mises à la terre tels que tuyaux, radiateurs, fours et réfrigérateurs.** Il y a un risque élevé de choc électrique au cas où votre corps serait relié à la terre.
- **Ne pas exposer l'outil électroportatif à la pluie ou à l'humidité.** La pénétration d'eau dans un outil électroportatif augmente le risque d'un choc électrique.

- **Ne malmenez pas le câble d'alimentation. Ne jamais utiliser le cordon pour porter, tirer ou débrancher l'outil. Maintenir le câble éloigné des sources de chaleur, des parties grasses, des bords tranchants ou des parties de l'appareil en rotation.** Un câble endommagé ou torsadé augmente le risque d'un choc électrique.
- **Au cas où l'outil électroportatif serait utilisé à l'extérieur, utiliser une rallonge appropriée pour les applications extérieures.** L'utilisation d'une rallonge électrique appropriée pour les applications extérieures réduit le risque d'un choc électrique.
- **Si une utilisation de l'outil électroportatif dans un environnement humide ne peut pas être évitée, utiliser un disjoncteur différentiel.** Un disjoncteur différentiel réduit le risque d'un choc électrique.

SÉCURITÉ DES PERSONNES

- **Rester vigilant, surveiller ce que vous faites. Faire preuve de bon sens en utilisant l'outil électroportatif. Ne pas utiliser un outil électroportatif lorsqu'on est fatigué ou après avoir consommé de l'alcool, des drogues ou avoir pris des médicaments.** Un moment d'inattention lors de l'utilisation de l'outil électroportatif peut entraîner de graves blessures sur les personnes.
- **Porter des équipements de protection. Porter toujours des lunettes de protection.** Le fait de porter des équipements de protection personnels tels que masque anti-poussière, chaussures de sécurité antidérapantes, casque de protection ou protection acoustique suivant le travail à effectuer avec l'outil électroportatif, réduit le risque de blessures.
- **Éviter toute mise en service accidentelle. Assurez-vous que l'interrupteur est en position "arrêt" avant la connexion au secteur et/ou l'insertion de la batterie, ainsi qu'avant de saisir ou de transporter l'outil.** Le transport d'un outil électrique avec votre doigt sur l'interrupteur ou la mise sous tension d'un outil dont l'interrupteur est en position "marche" est propice aux accidents.
- **Enlever tout outil de réglage ou toute clé avant de mettre l'outil électroportatif en fonctionnement. Une clé ou un outil se trouvant sur une partie en rotation peut causer des blessures.** Le fait de porter l'outil électroportatif avec le doigt sur l'interrupteur ou de le brancher sur la source de courant lorsque l'outil électroportatif est en fonctionnement, peut entraîner des accidents.
- **Ne pas se précipiter. Gardez une position et un équilibre adaptés à tout moment.** Cela permet un meilleur contrôle de l'outil dans des situations inattendues.
- **Portez des vêtements appropriés. Ne pas porter de vêtements amples ni de bijoux. Tenir vos cheveux et vos vêtements à l'écart des pièces en mouvement.** Des vêtements amples, des bijoux ou des cheveux longs peuvent être happés par des pièces en mouvement.
- **Si des dispositifs servant à aspirer ou à recueillir les poussières doivent être utilisés, vérifier que ceux-ci soient effectivement raccordés et qu'ils sont correctement utilisés.** L'utilisation d'un dispositif

d'aspiration des poussières peut réduire les dangers dus aux poussières.

- **Ne pas relâcher sa vigilance en cas d'utilisation fréquente de certains outils et ne pas ignorer les principes de sécurité des outils.** Une action imprudente peut entraîner de graves blessures en une fraction de seconde.

UTILISATION ET EMPLOI SOIGNEUX D'OUTILS ÉLECTROPORTATIFS

- **Ne pas surcharger l'appareil. Utiliser l'outil électroportatif approprié au travail à effectuer.** Avec l'outil électroportatif approprié, vous travaillerez mieux et avec plus de sécurité à la vitesse pour laquelle il est prévu.
- **Ne pas utiliser un outil électroportatif dont l'interrupteur est défectueux.** Tout outil qui ne peut pas être commandé par l'interrupteur est dangereux et il faut le réparer.
- **Retirer la fiche de la prise de courant et/ou enlever l'accu avant d'effectuer des réglages sur l'appareil, de changer les accessoires, ou de ranger l'appareil.** Cette mesure de précaution empêche une mise en fonctionnement de l'outil électroportatif par mégarde.
- **Conserver les outils à l'arrêt hors de la portée des enfants et ne pas permettre à des personnes ne connaissant pas l'outil ou les présentes instructions de le faire fonctionner.** Les outils sont dangereux entre les mains d'utilisateurs novices.
- **Entretenir les accessoires et les outils électriques. Vérifier que les parties en mouvement fonctionnent correctement et qu'elles ne soient pas coincées, et contrôler si des parties sont cassées ou endommagées de telle sorte que le bon fonctionnement de l'outil électroportatif s'en trouve entravé. Faire réparer ces parties endommagées avant d'utiliser l'appareil.** De nombreux accidents sont dus à des outils électroportatifs mal entretenus.
- **Maintenir les outils de coupe aiguisés et propres.** Des outils soigneusement entretenus avec des bords tranchants bien aiguisés se coincent moins souvent et peuvent être guidés plus facilement.
- **Utiliser l'outil, les accessoires et les lames etc., conformément à ces instructions, en tenant compte des conditions de travail et du travail à réaliser.** L'utilisation des outils électroportatifs à d'autres fins que celles prévues peut entraîner des situations dangereuses.
- **Gardez les poignées et les surfaces de préhension sèches, propres et exemptes d'huile et de graisse.** Des poignées et des surfaces de préhension glissantes ne permettent pas une manipulation et un contrôle de l'outil en toute sécurité en cas de situation imprévue.

UTILISATION ET EMPLOI SOIGNEUX DES OUTILS ÉLECTRIQUES SANS FIL

- **Ne chargez les blocs de batteries que dans des chargeurs recommandés par le fabricant.** Un chargeur approprié à un type spécifique de batterie peut engendrer un risque d'incendie lorsqu'il est utilisé avec une autre batterie.

- **Dans les outils électriques, n'utilisez que les blocs de batteries spécialement prévus pour ceux-ci.** L'utilisation de tout autre bloc de batterie peut entraîner des blessures et des risques d'incendie.
- **Lorsqu'un bloc de batterie n'est pas utilisé, le maintenir à l'écart de tout autre objet métallique, par exemple trombones, pièces de monnaie, clés, clous, vis ou autres objets de petite taille qui peuvent donner lieu à une connexion d'une borne à une autre.** Un court-circuit entre les contacts de batterie peut provoquer des brûlures ou un incendie.
- **En cas d'utilisation abusive, du liquide peut sortir du bloc de batterie. Évitez tout contact avec ce liquide. En cas de contact accidentel, rincez soigneusement avec de l'eau. Si du liquide entre en contact avec les yeux, consultez immédiatement un médecin.** Le liquide qui sort du bloc de batterie peut entraîner des irritations de la peau ou causer des brûlures.
- **Ne pas utiliser un outil ou un pack de batterie endommagé ou modifié.** Des batteries endommagées ou modifiées peuvent présenter un comportement imprévisible pouvant causer un incendie, une explosion ou un risque de blessure.
- **N'exposez pas un outil ou un bloc-sbatterie au feu ou à des températures excessives.** L'exposition au feu ou à des températures supérieures à 130 °C peut provoquer une explosion.
- **Suivre toutes les instructions de chargement et ne pas charger l'outil ou le pack de batterie en dehors de la plage de températures spécifiée dans les instructions.** Un chargement incorrect ou à des températures en dehors de la plage spécifiée peut endommager la batterie et augmenter le risque d'incendie.

TRAVAUX D'ENTRETIEN

- **Ne faire réparer l'outil électroportatif que par un personnel qualifié et seulement avec des pièces de rechange d'origine.** Ceci permet d'assurer la sécurité de l'appareil.
- **Ne jamais procéder à l'entretien des packs de batterie endommagés.** L'entretien des packs de batterie ne peut être effectué que par le fabricant ou des prestataires agréés.

AVERTISSEMENT DE SÉCURITÉ RELATIF À LA TONDEUSE À BRAQUAGE ZÉRO

ENTRAÎNEMENT

- Toujours utiliser des dispositifs de sécurité et de protection. Ne pas utiliser le produit si la goulotte de décharge latérale n'est pas en place et si elle ne fonctionne pas correctement. Le couvercle de pailils doit être bien installé et fonctionner correctement lors du paillage.
- Suivez les recommandations du fabricant concernant l'utilisation et l'installation correcte des accessoires. N'utilisez que les accessoires recommandés par le fabricant. L'utilisation d'autres accessoires pourrait augmenter le risque de blessures.
- Ne jamais altérer le fonctionnement du dispositif de sécurité, ni atténuer la protection assurée par le

dispositif de sécurité. Vérifier régulièrement le bon fonctionnement des dispositifs de sécurité.

- N'utilisez jamais le produit lorsque des gens, en particulier des enfants, ou des animaux se trouvent à moins de 30 m à cause du risque de projection d'objets par la lame en rotation.
- N'utilisez pas le produit en cas de risque d'éclair.
- Ne faites pas fonctionner le produit sous un mauvais éclairage. L'opérateur doit avoir une bonne vue d'ensemble de la zone de travail pour identifier les dangers éventuels.
- Familiarisez-vous avec les commandes du produit ainsi qu'avec son utilisation correcte.
- Si le produit n'est pas utilisé ou lors du changement d'accessoires, faire attention aux risques possibles. Vous réduirez ainsi les risques d'incendie, de choc électrique et de blessures corporelles.
- Ne jamais transporter de passagers ou d'enfants, même une fois les lames immobilisées. Les passagers pourraient tomber et se blesser gravement, ou empêcher le bon fonctionnement du produit. Les enfants qui ont pu monter sur la tondeuse ou un tracteur dans le passé pourrait surgir subitement dans la zone de tonte pour monter à nouveau, et se faire ainsi renverser par le produit.
- Ne laissez jamais les enfants ou les personnes aux capacités physiques, sensorielles ou mentales réduites, ni les personnes non familiarisées avec ces instructions utiliser, nettoyer ou entretenir le produit. Les lois locales peuvent imposer un âge minimum à l'opérateur. Les enfants doivent être bien surveillés afin de s'assurer qu'ils ne jouent pas avec le produit
- Gardez à l'esprit que l'opérateur est responsable des accidents qui arrivent aux autres personnes présentes dans sa propriété.
- Garder les mains et les pieds à distance de la zone de coupe qui se trouve sous le carter de coupe et à l'intérieur de la goulotte de décharge latérale. Ne jamais s'approcher de l'ouverture de la goulotte de décharge latérale. Ne pas mettre les mains ou des objets sous le carter de coupe.

PRÉPARATION

- Porter des pantalons solides, longs, des manches longues et des chaussures antidérapantes robustes. Ne pas porter un pantalon court, des sandales et ne pas se promener pieds nus. Évitez de porter des vêtements amples ou qui possèdent des cordons ou attaches qui pendent.
- Portez toujours des lunettes de sécurité avec protections latérales. Portez un masque anti poussières si l'opération est poussiéreuse.
- Les objets heurtés par la lame peuvent provoquer des blessures graves. Vérifiez avec soin la zone où vous allez utiliser la machine, et retirez-en tous les cailloux, bâtons, objets métalliques, câbles, os, jouets et autres objets étrangers. Ne pas oublier que de la ficelle ou du fil pourrait s'enchevêtrer dans les lames.
- Avant utilisation, toujours inspecter visuellement le produit afin de veiller à ce que les lames, les écrous

de lame et l'ensemble de coupe ne sont ni usés ni endommagés.

- Ne jamais diriger les produits déchargés vers qui que ce soit. Prévoir le schéma de tonte de façon à éviter les décharges de produit vers les personnes se tenant à proximité, les routes, les trottoirs, les fenêtres et les voitures. Évitez également l'éjection de matières vers les murs et obstacles, ce qui pourrait produire un ricochet renvoyant des objets vers l'opérateur.

UTILISATION

- Faire fonctionner une tondeuse à braquage zéro est différent du fonctionnement d'une tondeuse autoportée classique. Les tondeuses à rayon de braquage zéro ont des roues arrière motrices. Les roues fonctionnent de manière indépendante en fonction de la position de la manette. Entraînez-vous à utiliser le produit dans une grande zone ouverte et plane en suivant les instructions de conduite avant de tondre de l'herbe. Une fois que vous êtes capable d'effectuer chacune des manœuvres de façon simple et fiable, vous êtes prêt(e) à tondre de l'herbe.
- Avant de démarrer le produit :
 - Vérifier le fonctionnement du frein.
 - Vérifier la pression des pneus.
 - Vérifiez le bon serrage des attaches.
 - S'assurer que toutes les protections sont en place et qu'elles fonctionnent correctement.
 - Vérifier le système de verrouillage de sécurité de la goulotte de décharge.
 - Vérifier le système de verrouillage de sécurité de présence de l'opérateur.
 - Régler le siège à la position souhaitée.
 - Vérifier le niveau de charge de la batterie.
- Ne pas tondre en marche arrière, sauf en cas de nécessité absolue. Avant et pendant les marche arrière, regarder derrière soi et vers le bas pour déceler la présence de petits enfants, de personnes se tenant à proximité et d'animaux domestiques.
- Ne jamais laisser un produit en marche sans surveillance. Toujours arrêter les lames, serrer le frein de stationnement, arrêter le moteur et retirer la clé de contact avant de descendre de la machine.
- L'utilisateur doit être bien assis avant de mettre le produit en marche. Ne démarrez jamais le produit si:
 - l'ensemble des quatre roues ne repose pas sur le sol
 - La goulotte de décharge latérale est exposée et n'est pas protégée par le couvercle de paillis
 - les mains et les pieds de toutes les personnes présentes ne sont pas à l'écart du carter de coupe
- Ne jamais utiliser le produit dans un espace fermé.
- Allumez prudemment le moteur conformément aux instructions et maintenez vos mains et vos pieds éloignés des lames. Ne mettez pas vos pieds ou vos mains sous les pièces en rotation ou à leur proximité.
- Arrêter la lame pour franchir les surfaces gravillonneuses afin de ne pas éjecter de cailloux et de gravillons. Conduire le produit lentement et avec prudence afin d'éviter toute perte de contrôle.

- Soyez particulièrement prudent lors de l'approche des angles morts, des buissons, des arbres et des autres objets, dont les arbustes en surplomb, qui peuvent bloquer la vue.
- Ralentir avant de tourner.
- Lors d'une utilisation à proximité d'une route, faire attention à la circulation. Ne pas faire fonctionner la tondeuse sur la route.
- Les pentes constituent un facteur majeur dans la survenue des pertes de contrôle et des renversements, et provoquent ainsi des blessures graves, voire mortelles. La tonte d'un terrain pentu demande des précautions supplémentaires. Ne pas tondre sur une pente s'il est impossible de la remonter en marche arrière ou en cas de manque de confiance quant à la manipulation de la tondeuse. Ne roulez pas en marche arrière sur une pente. Ne jamais utiliser le produit sur des pentes de plus de 12°. Effectuer une copie du « Guide pour tondre en pente » située à la fin de ce manuel, ou le découper, et l'utiliser pour déterminer si la pente est trop abrupte pour un fonctionnement en toute sécurité.
 - Tondre dans le sens de la pente, pas en travers.
 - Évitez trous, racines, monticules, pierres et autres objets cachés. Le produit pourrait se retourner sur les terrains irréguliers. Les herbes hautes peuvent masquer les obstacles.
 - Procéder lentement afin d'éviter les arrêts soudains ou les accélérations accidentelles en pente.
 - Ne pas tondre de pelouse mouillée sur un terrain en pente. Les pneus pourraient perdre leur adhérence, ce qui pourrait entraîner une perte de contrôle du véhicule.
 - Lorsque vous descendez des pentes, maintenez toujours la manette en position de marche avant. Ne passez pas au point mort pour descendre une pente en roue libre, vous risquez de perdre le contrôle de la tondeuse. Utilisez toujours la manette et les freins lorsque vous descendez une pente.
 - Éviter tout démarrage, arrêt ou changement de direction en pente. Si les pneus perdent leur traction, désengager les lames et descendre lentement la pente.
 - Veiller à ce que tous les mouvements effectués en pente soient lents et progressifs. Ne pas changer subitement de vitesse ou de direction, au risque de provoquer un retournement du produit.
 - Faire preuve de grande prudence lors de l'utilisation du produit avec des accessoires. Ceux-ci pourraient, en effet, affecter la stabilité du produit. Ne jamais utiliser le produit sur des pentes de plus de 12°.
 - Ne pas chercher à stabiliser le produit en posant le pied au sol.
 - N'utilisez pas le produit à proximité des à-pics, des fossés, des fortes pentes ou des talus. Le produit pourrait subitement se retourner si une roue passait sur une zone vide ou si les bords s'affaissaient, provoquant ainsi des blessures graves, voire mortelles.
- Utilisez le produit uniquement à des températures comprises entre 0 et 40 °C.

AVERTISSEMENTS DE SÉCURITÉ CONCERNANT LE CHARGEUR

- Le chargeur est exclusivement destiné à un usage en intérieur.
- Ne rechargez pas les cellules primaires (non rechargeables).
- Avant chaque utilisation, vérifiez que le câble d'alimentation n'est pas endommagé. En cas de signe de dommages, faites procéder à son remplacement par une personne qualifiée ou par un service après-vente agréé afin d'éviter tout danger.
- Chargez les produits à l'intérieur, dans une zone bien ventilée. Ne pas charger le produit dans un espace confiné.
- Le chargeur est équipé d'une fiche comportant une broche de mise à la masse. Il doit être branché à une prise correspondante correctement installée et reliée à la terre, conformément à l'ensemble des codes et ordonnances en vigueur au niveau local. Ne pas utiliser d'adaptateur et ne pas modifier la prise fournie. Si elle ne peut pas être correctement insérée dans la prise, faites installer une prise adéquate par un électricien qualifié.

MISES EN GARDE DE SÉCURITÉ SUPPLÉMENTAIRES CONCERNANT LA BATTERIE

- ⚠ **AVERTISSEMENT!** Risque d'incendie, d'explosion ou de brûlures. Ne pas désassembler le bloc-batterie, l'exposer à une chaleur supérieure à 60 °C, ni l'incinérer.
- Pour réduire le risque d'incendie, de blessures corporelles et de dommages causés par un court-circuit, n'immergez jamais le produit, la batterie ou le chargeur dans un liquide et ne laissez jamais de liquide pénétrer dans aucun d'entre eux. Les fluides corrosifs ou conducteurs, tels que l'eau de mer, certains produits chimiques industriels, les produits de blanchiment ou contenant des agents de blanchiment etc. peuvent provoquer un court-circuit
- Sous des conditions d'utilisation ou de température extrêmes, la batterie est susceptible de fuir. Si du liquide entre en contact avec votre peau, lavez-la immédiatement au savon et à l'eau, puis neutralisez-la avec du vinaigre ou du jus de citron. Si du liquide pénètre dans vos yeux, rincez-les à l'eau claire pendant au moins 10 minutes, puis contactez immédiatement un médecin. Le respect de cette règle réduira les risques de blessures graves.
- Ne chargez pas les blocs de batterie présentant des signes de fuite. Mettez-les correctement au rebut.
- Rechargez le bloc de batterie à un endroit où la température ambiante est comprise entre 10 et 38 °C.
- Remisez le bloc de batterie à un endroit où la température ambiante est comprise entre 10 et 20°C
- Utilisez le bloc-batterie à un endroit où la température ambiante est comprise entre 0 et 40 °C.

RETRAIT ET PRÉPARATION DU BLOC DE BATTERIE EN VUE DE SON RECYCLAGE

- Pour préserver les ressources naturelles, veuillez recycler ou mettre au rebut les batteries de façon appropriée.
- Lorsque vous retirez une batterie, couvrez ses bornes avec un morceau de ruban adhésif épais. N'essayez pas de détruire ou de démonter le pack batterie ou de démonter l'un de ses composants. Les batteries au lithium doivent être recyclées ou mises au rebut correctement. Ne jamais toucher les deux bornes avec des objets métalliques ou des parties du corps, car cela pourrait provoquer un court-circuit. Tenir le bloc-batterie à l'écart des enfants. Le non-respect de ces avertissements pourrait entraîner un incendie et/ou de graves blessures.

TRANSPORT ET STOCKAGE

- Mettre le produit à l'arrêt, serrer le frein de stationnement et retirer la clé de contact. Assurez-vous que tous les éléments en mouvement se sont bien arrêtés. Laissez le produit refroidir suffisamment avant de le ranger ou de le transporter.
- Débarrassez l'appareil de tous les corps étrangers. Rangez-le dans un endroit sec, bien aéré et hors de portée des enfants. La clé de contact doit également être retirée et stockée dans un endroit distinct, hors de portée des enfants.
- Tenez le produit à l'écart des agents corrosifs tels que les produits chimiques pour le jardin et les sels de dégivrage. Ne rangez pas ranger le produit à l'extérieur.
- Pour le transport dans un véhicule, retirer la clé de contact et empêcher tout mouvement ou chute du produit pour éviter les blessures physiques, les dégradations du produit ou la perte de carburant.
- Faites preuve de prudence lorsque vous chargez ou déchargez le produit d'une remorque. Sélectionnez la vitesse lente et déplacez la manette avec précaution pour contrôler la vitesse. Reculez toujours sur la remorque pour la charger. Lors du chargement ou du déchargement du produit, ne pas dépasser l'angle de fonctionnement maximum recommandé de 12°. Le non-respect de ces instructions peut entraîner une perte de contrôle et provoquer des blessures graves, voire mortelles, ainsi que des dommages matériels.
- Faites preuve d'une prudence extrême au moment de lever ou incliner le produit à des fins d'entretien, de nettoyage, de stockage ou de transport. La lame est coupante. Gardez toutes les parties du corps éloignées de la lame lorsque celle-ci est à découvert.
- Stockez le produit à un endroit dont la température ambiante est comprise entre -10 et 50°C.

TRANSPORT DES BATTERIES AU LITHIUM

- Transportez les batteries en conformité avec les dispositions et règlements locaux et nationaux.
- Respectez toutes les exigences légales particulières concernant l'emballage et l'étiquetage des batteries lorsque vous confiez leur transport à un tiers. Assurez-vous qu'aucune batterie ne puisse entrer en contact avec une autre batterie ou avec des matériaux conducteurs

lors de son transport en isolant les bornes électriques avec du ruban adhésif ou des capuchons isolants non conducteurs. Ne transportez pas une batterie qui serait fendue ou qui fuirait. Demandez conseil au transporteur pour de plus amples informations.

AVERTISSEMENTS DE SÉCURITÉ CONCERNANT LE REMORQUAGE

- Faire preuve de bon sens lors du remorquage Une charge trop lourde lors d'un déplacement en pente est dangereuse. Les pneus peuvent perdre leur adhérence au sol et provoquer une perte de contrôle du produit.
- Suivre les recommandations du fabricant concernant les masses de roue ou les contrepoids.
- Le poids total remorqué ne doit pas dépasser la charge de remorquage maximale indiquée dans la section « Spécifications du produit ».
- Fixer l'équipement à remorquer uniquement au niveau de la plaque d'attelage.
- Ne jamais laisser d'enfant ni personne d'autre sur l'équipement remorqué.
- La distance d'arrêt augmente avec la vitesse et le poids de la charge remorquée. Se déplacer lentement et prévoir un temps et une distance d'arrêt supplémentaire.
- Ne pas effectuer de virage brusque lors du remorquage d'un équipement. Faire preuve de prudence supplémentaire lors de virages ou d'une utilisation de la machine dans des conditions de surface défavorables. Faire preuve de prudence lors d'une marche arrière.

ENTRETIEN

- N'utilisez que des pièces détachées et des accessoires d'origine constructeur. Le non respect de cette précaution peut entraîner de mauvaises performances, des blessures, et annuler votre garantie.
- Toute opération d'entretien au niveau du produit et du chargeur doit être effectuée exclusivement par du personnel de réparation qualifié. Les réparations et l'entretien effectués par du personnel non qualifié peuvent entraîner des blessures à l'opérateur et endommager l'appareil. Confiez l'entretien du produit à un centre de service agréé.
- Assurer la bonne maintenance du produit et préservez-le en bon état de fonctionnement. Conserver les lames bien tranchantes et veiller à ce que les protections soient en place et en bon état de fonctionnement. Afin d'empêcher les blessures graves, l'endommagement du produit et la dégradation des performances de celui-ci, remplacer les lames endommagées, tordues, fissurées ou inégalement usées. Un mauvais équilibrage de la lame provoque des vibrations susceptibles d'endommager l'unité d'entraînement du moteur ou de provoquer des blessures personnelles.
- Mettre le produit à l'arrêt, serrer le frein de stationnement et retirer la clé de contact. Assurez-vous que tous les éléments en mouvement se sont bien arrêtés:
 - avant de laisser le produit sans surveillance (y compris pour la mise au rebut des déchets de tonte) ;
 - avant de nettoyer un blocage ou de décolmater la chute de décharge



- avant de travailler sur le produit, de le vérifier ou de le nettoyer
- avant de retirer le capot de paillis ;
- avant d'ouvrir le capot de la goulotte de décharge d'herbe.
- après un choc avec un corps étranger
 - Inspectez minutieusement le produit afin de vérifier qu'il n'est pas endommagé.
 - Remplacez la lame au cas où elle serait endommagée de quelque façon que ce soit.
 - Réparer tout dommage avant de redémarrer le produit et de continuer à l'utiliser.
- si le produit se met à vibrer de façon anormale (vérifiez immédiatement).
 - vérifiez les dommages éventuels, en particulier lorsque cela concerne les lames ;
 - Remplacez la lame au cas où elle serait endommagée de quelque façon que ce soit.
 - remplacez ou réparez toute pièce endommagée
 - Vérifiez l'absence d'éléments desserrés et resserrez-les au besoin.
- La goulotte d'approvisionnement latérale est une protection qui couvre l'ouverture de décharge latérale sur le carter de coupe et dirige les débris de coupe et l'herbe coupée en direction opposée à l'opérateur. Toujours vérifier que le moteur est coupé et que les lames sont immobilisées avant de procéder à tout(e) inspection, déplacement, nettoyage ou entretien de la goulotte de décharge latérale.
- Remplacez toujours les lames usées ou endommagées ainsi que les boulons dans leur ensemble pour conserver l'équilibrage.
- Retirer la clé de contact du produit avant de procéder au stockage, à l'entretien ou à un changement d'accessoire ; Ces mesures de sécurité réduisent le risque de démarrer le produit par accident.
- Vous pouvez effectuer les réglages et réparations décrits dans ce manuel. Pour les autres réparations, adressez-vous uniquement à un centre d'entretien agréé.
- Contacter un centre d'entretien agréé pour remplacer les étiquettes endommagées ou illisibles.
- Vérifiez régulièrement le bon serrage des écrous, vis et boulons pour vous assurer que le produit soit toujours en bon état de fonctionnement.
- Les boulons de lame doivent être serrés au couple recommandé.
- Vérifier les freins avant chaque utilisation et régulièrement en cours d'utilisation. Effectuer les ajustements et l'entretien des freins selon les besoins.
- Lors du réglage de la machine, prenez garde de ne pas vous coincer les doigts entre les lames et les parties fixes de la machine.
- Les lames de coupe continuent à tourner pendant plusieurs secondes une fois le moteur éteint. Lorsque vous entretenez les lames, soyez conscient que les lames ont toujours la possibilité de bouger, même si l'alimentation est coupée. Ne jamais mettre la moindre partie du corps dans le périmètre des lames tant que celles-ci n'ont pas fini de tourner.
- La lame dont est équipé le produit est très coupante. Soyez particulièrement prudent et portez des gants solides lorsque vous mettez en place, remplacez, nettoyez ou vérifiez le bon serrage de ses boulons.
- Après chaque utilisation, nettoyer les pièces en plastique avec un chiffon doux et sec. Toute pièce endommagée doit être correctement remplacée ou réparée par un centre de service agréé.
- Maintenir le produit exempt d'herbe, de feuilles ou de toute autre accumulation de débris.
- Ne pas nettoyer le produit avec de l'eau. Nettoyer le produit avec un produit à jet d'air, tel qu'un compresseur ou une souffleuse de feuilles.

ENTRETIEN DES PNEUS

Le produit est équipé de pneus sans tube. L'usure des pneus affecte l'adhérence des pneus et augmente ainsi les risques d'accident. Remplacer les pneus lorsque la profondeur du filetage est inférieure ou égale à 4 ou dès lors que le pneu est endommagé. Toujours utiliser des pneus de rechange originaux. L'utilisation de pneus incorrects sur le produit pourrait provoquer une perte de contrôle et provoquer des blessures graves.

Confier le remplacement des pneus à un centre d'entretien agréé.

PRESSIION DE GONFLAGE DES PNEUS

Avant utilisation, vérifier la pression de gonflage de tous les pneus. Une mauvaise pression de gonflage affectera la manipulation, la réaction de direction, la traction, la durée de vie des pneus, la régularité de coupe et le confort de l'opérateur. Vérifier que les pneus sont gonflés à la pression recommandée.

La pression de gonflage des pneus doit être mesurée ou ajustée uniquement lorsque les pneus sont froids.

RÉPARATION DES PNEUS

En cas de dégonflage total ou partiel lié à une crevaison, le pneu peut être réparé au moyen d'une rustine. En cas de dommage causé par une coupure ou si la crevaison ne peut être réparée à l'aide d'une rustine, remplacer le pneu.

RÉGLAGE DES FREINS

Voir page 162.

Assurez-vous que les freins fonctionnent correctement avant chaque utilisation et fréquemment pendant l'utilisation. Une mauvaise fonction de freinage peut causer une perte de contrôle dans une situation d'urgence et entraîner la mort ou des blessures graves.

Si la tondeuse se déplace plus loin avant de s'arrêter lorsque l'opérateur appuie sur la pédale de frein, les freins pourraient nécessiter un réglage.

Après un dernier réglage, tester les freins. Pour cela, conduire la tondeuse à une vitesse normale sur un terrain plat afin de vérifier que la tondeuse s'arrête rapidement lors d'une pression sur la pédale de frein.

DÉGAGEMENT D'UN BLOCAGE

- Mettre le produit à l'arrêt, serrer le frein de stationnement et retirer la clé de contact. Régler le carter de coupe à la



hauteur maximale. Assurez-vous que tous les éléments en mouvement se sont bien arrêtés.

- Portez toujours des gants de protection épais lorsque vous vérifiez et dégagez un blocage. Les lames sont tranchantes. Le blocage peut être provoqué par un objet tranchant.
- Vérifier que la goulotte de décharge latérale est exempte de blocage et dégager toute éventuelle obstruction. Notez que la lame peut bouger pendant le nettoyage.

APPRENEZ À CONNAÎTRE VOTRE PRODUIT

Voir page 144-145.

1. Bouton turbo du bac de ramassage d'herbe

Le bouton turbo du bac de ramassage d'herbe fonctionne avec l'accessoire bac de ramassage d'herbe. Ce bouton enclenchera un ventilateur pour aider à pousser l'herbe coupée à travers le tube collecteur.

2. Bouton d'activation de lame

Le bouton d'activation de la lame active ou désactive les lames de coupe.

- Tirer le bouton d'activation des lames pour activer les lames.
- Appuyer sur le bouton d'activation des lames pour arrêter les lames.

REMARQUE: Les lames devraient s'arrêter dans un intervalle de 5 secondes. Si les lames ne s'arrêtent pas, contacter un centre d'entretien agréé.

3. Commande d'alimentation avec clé de contact

L'interrupteur permet d'activer/désactiver le produit. La clé de contact doit être insérée avant de pouvoir actionner l'interrupteur. Une fois la clé en position marche, l'interrupteur permet également d'alimenter les accessoires de tonte approuvés par le fabricant.

4. Port USB

Le port de charge USB fournit une puissance de charge de 5 V c.c. à une intensité maximale de 2 A pour téléphone portable, lecteur MP3 et autres périphériques USB. Pour connaître les spécifications de charge du dispositif, consulter le manuel de ce dernier.

Connecter une extrémité d'un câble USB (non fourni) à votre dispositif et l'autre extrémité au port de charge USB sur le produit pour charger le dispositif.

REMARQUE: Le port USB est alimenté uniquement lorsque la clé de contact est en position de marche.

⚠ AVERTISSEMENT! Toute tentative de chargement de dispositifs d'une intensité nominale supérieure à 2 A risquerait d'endommager le port de charge USB et la tondeuse. Toujours fermer le couvercle USB lorsque celui-ci n'est pas utilisé afin d'empêcher tout amas de débris dans l'orifice.

⚠ AVERTISSEMENT! Ne jamais utiliser de casque audio ou tout autre dispositif électronique, tel que les smartphones ou les tablettes, lors de l'utilisation du produit. Toute absence de concentration lors de l'utilisation du produit peut causer des blessures graves, pour l'opérateur comme pour les personnes se tenant à proximité.

5. Port de charge

Le port de charge connecte le chargeur pour recharger les batteries de 72 V en série, puis n'importe quelle batterie de 36 V installée. Les batteries de 36 V ne

peuvent être chargées que lorsque des batteries de 72 V sont installées.

6. Siège (avec système de verrouillage de sécurité de présence de l'opérateur)

Le siège est doté d'un système de verrouillage qui arrête les lames si l'opérateur quitte la tondeuse alors qu'elle est en cours de fonctionnement.

Tester le système avant chaque utilisation pour vérifier son bon fonctionnement.

1. Arrêtez le produit sur une surface plane et engagez le frein de stationnement.

2. Mettez la manette au point mort.

3. Insérer la clé de contact et la mettre en position de marche.

4. Tirer le bouton d'activation des lames pour activer les lames.

5. Se lever un court instant, mais ne pas quitter la tondeuse.

Les lames devraient s'arrêter dans un intervalle de 5 secondes. Si les lames ne s'arrêtent pas, contacter un centre d'entretien agréé. Ne pas utiliser le produit tant que le système de verrouillage de sécurité n'a pas été réparé.

7. Système d'entraînement intelligent

Le système d'entraînement intelligent revient automatiquement au point mort pour plus de sécurité. La manette permet à l'utilisateur de manœuvrer facilement le produit d'une seule main. Le logiciel est conçu pour corriger les virages progressifs de la roue afin d'éliminer les mottes sur la pelouse.

8. Seu de rangement

9. Levier de réglage du siège

10. Levier de réglage de la hauteur du carter de coupe

Le levier de réglage de la hauteur d'unité de coupe permet de rehausser ou d'abaisser le carter de coupe.

11. Pneu arrière

12. Phares

Les phares avant LED peuvent être commandés depuis l'interface LCD.

13. Frein de stationnement

Le frein de stationnement verrouille le produit en position de freinage.

14. Pneu avant

Les pneus avant tournent à 360 degrés pour une meilleure manœuvrabilité.

15. Pédale de frein

La pédale de frein ralentit ou arrête le produit.

16. Système de verrouillage de sécurité de la goulotte de décharge latérale

La goulotte de décharge latérale dévie les résidus de tonte. Avant d'utiliser le produit, vérifier que la goulotte de décharge latérale est correctement fermée. Elle est dotée d'un système de verrouillage qui arrête les lames si la goulotte s'ouvre pendant l'utilisation. Cesser d'utiliser le produit et en confier l'entretien à un centre d'entretien agréé si les lames ne s'arrêtent pas lorsque la goulotte de décharge latérale est soulevée par un obstacle en cours d'utilisation.

17. Couvercle de pailles

Le couvercle de pailles couvre la chute de décharge latérale, ce qui permet à la lame de la tondeuse de

couper et de recouper pour obtenir des résidus de plus petite taille

18. Écran LCD

L'écran LCD surveille et active les fonctionnalités du produit. Reportez-vous au guide de l'utilisateur LCD.

19. Douille de pivotement du siège

20. Étrier de charnière du siège

21. Bouton d'accoudeur

Le bouton d'accoudeur maintient l'accoudeur en place.

22. Compartiment à batteries

Le compartiment à batteries stocke les batteries.

23. Port de batterie principal

Le port de batterie principal peut stocker jusqu'à deux batteries de 72 V.

24. Prise à connexion rapide

25. Verrou de batterie

26. Chargeur (72 V)

Le chargeur recharge les batteries de la tondeuse.

27. Batterie (72 V)

Des batteries de 72 V doivent être utilisées pour alimenter le produit.

28. Manuel d'utilisation

Le manuel d'utilisation fournit d'importants avertissements concernant les risques et des instructions sur la façon d'utiliser et d'entretenir le produit correctement et en toute sécurité.

29. Clé de contact

La clé de contact place l'interrupteur en position marche ou arrêt.

30. Batterie (36 V)



Prenez garde à la projection d'objets au sol et dans les airs. Gardez tous les passants, en particulier les enfants et les animaux, éloignés d'au moins 30 m de la zone de travail.



Tenez vos mains et vos pieds à l'écart des lames. Éteignez le produit et retirez la clé de contact avant tout entretien.



Ne jamais transporter qui que ce soit, enfant ou autre, même lorsque les lames sont désactivées.



Toujours regarder vers le bas et derrière soi avant et pendant les marches arrière et veiller à ce qu'aucun enfant, observateur et animal domestique ne se tienne dans la zone.



N'utilisez pas le produit sur des pentes avec une inclinaison supérieure à 12°. Tondre dans le sens de la pente, pas en travers.

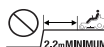

Se tenir à une distance minimale de deux largeurs de tonte (2,2 m) des ornières, des pentes abruptes ou de l'eau. Les roulettes avant peuvent tourner quand la tondeuse est à l'arrêt, même si le frein est enclenché, et ainsi provoquer la chute de la tondeuse dans la pente ou dans l'eau.



Tenir ses mains et ses pieds à l'écart des lames en rotation.



Ne rechargez pas la batterie et ne placez pas le produit sous la pluie ou dans un endroit humide.



Niveau de puissance sonore garanti



Alerte de sécurité



Lisez et comprenez toutes les instructions avant d'utiliser le produit. Respectez l'ensemble des avertissements et consignes de sécurité.



Portez une protection oculaire.



Prenez garde à la projection d'objets au sol et dans les airs.



Gardez tous les passants, en particulier les enfants et les animaux, éloignés d'au moins 30 m de la zone de travail.



Tenez vos mains et vos doigts à l'écart des points de pincement.



Éloignez vos pieds et vos mains de la lame et de la zone de coupe. Ne pas monter sur le carter de coupe ou sur la goulotte de décharge latérale.



Gardez tous les passants, en particulier les enfants et les animaux, éloignés d'au moins 30 m de la zone de travail.



Ne jamais transporter qui que ce soit, enfant ou autre, même lorsque les lames sont désactivées. Toujours regarder vers le bas et derrière soi avant et pendant les marches arrière et veiller à ce qu'aucun enfant, observateur ou animal domestique ne se tienne dans la zone.



Éloignez vos pieds et vos mains de la lame et de la zone de coupe.



Marque de conformité européenne



Marque de conformité d'Eurasie



Marque de conformité ukrainienne



Marque de conformité britannique

Ne jetez pas les batteries et les équipements électriques et électroniques usagés parmi les déchets municipaux non triés. Les batteries et les équipements électriques et électroniques usagés doivent être collectés séparément. Les batteries, accumulateurs et sources lumineuses usagés doivent être retirés de l'équipement. S'adresser aux autorités locales ou au détaillant spécialisé en vue de connaître l'emplacement des centres de recyclage et des points de collecte. Selon les réglementations locales, les détaillants peuvent avoir l'obligation de récupérer gratuitement les batteries et les équipements électriques et électroniques usagés. Votre contribution à la réutilisation et au recyclage des batteries et équipements électriques et électroniques usagés permet de réduire la demande en matières premières. Les batteries, notamment celles qui contiennent du lithium, ainsi que les équipements électriques et électroniques usagés comportent des matériaux précieux et recyclables, qui peuvent avoir un impact négatif sur l'environnement et la santé humaine s'ils ne sont pas éliminés de manière respectueuse de l'environnement. Supprimer les données personnelles de l'équipement usagé, le cas échéant.

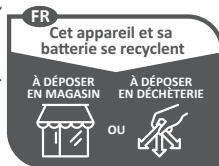

Points de collecte sur www.quefairedemesdechets.fr

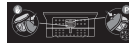

Appuyer sur la pédale de frein pour arrêter le produit.
Pousser sur la partie supérieure de la pédale pour enclencher le frein à main.



Port de charge

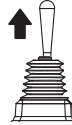

Tirez sur la manette pour activer le système d'entraînement.



La manette est au point mort. Poussez ou tirez la manette pour déplacer le produit.



Appuyez sur la manette pour la verrouiller et la mettre en position neutre.



Lorsque la manette est abaissée, le produit émet deux bips sonores pour indiquer que la manette est revenue au point neutre.

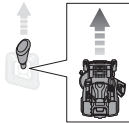

Poussez la manette vers l'avant pour faire avancer le produit.

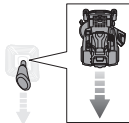

Poussez la manette vers l'arrière pour faire reculer le produit.

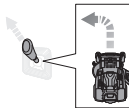

Poussez la manette en diagonale vers l'avant et vers la gauche pour faire un virage vers l'avant et vers la gauche.

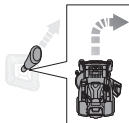

Poussez la manette en diagonale vers l'avant et vers la droite pour faire un virage vers l'avant et vers la droite.

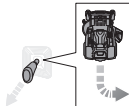

Tirez la manette en diagonale vers l'arrière et vers la gauche pour faire un virage en marche arrière vers la droite.

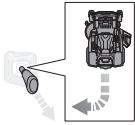

Tirez la manette en diagonale vers l'arrière et vers la droite pour faire un virage en marche arrière vers la gauche.

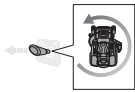

Poussez la manette vers la gauche pour effectuer un virage à rayon de braquage zéro vers la gauche.

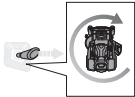

Poussez la manette vers la droite pour effectuer un virage à rayon de braquage zéro vers la droite.

SYMBOLES DE CE MANUEL



Pièces détachées et accessoires vendus séparément



Remarque



Avertissement

DÉBALLAGE

Voir pages 142-143.

- Retirer et mettre de côté l'ensemble du conditionnement et de l'emballage accessibles de l'unité et des pièces. Ne jetez pas les emballages avant d'avoir vérifié et utilisé avec succès le produit.
- Vérifiez le produit avec soin afin de vous assurer qu'il n'a pas été cassé ou endommagé durant le transport.
- Si des pièces sont endommagées ou manquantes, contactez un centre d'entretien agréé. Ne pas assembler le produit avant d'avoir remplacé les pièces par des pièces d'origine neuves. L'assemblage du produit avec des pièces endommagées, manquantes ou incorrectes peut entraîner de graves blessures.
- Dans le cas où des pièces sont déjà assemblées sur le produit lorsque vous le déballez, vérifiez que la pièce est assemblée correctement, qu'elle est correctement serrée et que sa torsion est correcte (le cas échéant) avant de passer à l'étape d'assemblage suivante. L'utilisation d'un appareil qui aurait pu être mal monté est susceptible d'entraîner de graves blessures.

MONTAGE

Voir pages 146-148.

- Le produit doit être assemblé lorsqu'il est positionné sur le bas du bâti. Une fois l'assemblage terminé, régler le carter de coupe à sa hauteur maximale, positionner une rampe sur le bas du bâti, puis dégager le produit du bâti en procédant de façon lente et avec prudence.

- Observer scrupuleusement toutes les spécifications de serrage de la clé dynamométrique. Le non-respect de cet avertissement peut entraîner de graves blessures.
- Pour éviter tout démarrage accidentel pouvant provoquer des blessures graves, toujours retirer la clé de contact du produit lors de l'assemblage de pièces.
- Faites preuve de prudence lorsque vous sortez le produit du cadre. Appuyez sur le bouton de vitesse lente et déplacez soigneusement la manette et/ou appuyez sur la pédale de frein si nécessaire pour contrôler la vitesse. Lorsque vous sortez le produit du cadre, ne dépassez pas l'angle de fonctionnement maximum recommandé de 12°. Le non-respect de ces instructions peut entraîner une perte de contrôle et provoquer des blessures graves, voire mortelles, ainsi que des dommages matériels.
- Si aucune rampe n'est disponible, faire descendre lentement et soigneusement le produit en marche arrière tout en regardant vers le bas et vers l'arrière. Ne pas descendre le produit du bâti en marche avant et sans rampe, au risque d'endommager le carter de coupe.

INDICATEUR LED DU CHARGEUR

Statut du chargeur	Batterie insérée	Bloc de batterie	LED rouge	LED verte	LED orange	Action
Marche	Non	-	Allumé	Éteint	Éteint	Le chargeur est branché à l'alimentation électrique. Branchez à une batterie ou à un produit pour commencer le chargement.
Tests	Oui	Chaud	Éteint	Éteint	Allumé	La charge commence lorsque la batterie refroidit.
		Froid	Éteint	Éteint		La charge commence lorsque la batterie se réchauffe.
Erreur	Oui	-	Clignotement	Clignotement	Éteint	<ul style="list-style-type: none"> Si l'état ne change pas après avoir retiré et rebranché le chargeur, chargez une autre batterie ou un autre produit. Si un autre produit ou une autre batterie se charge normalement, contactez un centre d'entretien agréé. Si une autre batterie ou un autre outil indique toujours un état d'erreur, remplacez le chargeur.
En charge	Oui	-	Éteint	Clignotement	Éteint	La batterie ou le produit est en charge.
Prête	Oui	-	Éteint	Allumé	Éteint	La charge est terminée. L'indicateur LED s'éteint au bout de 10 minutes.

PÉRIODICITÉ D'ENTRETIEN

	Vérifiez avant chaque utilisation	Toutes les 25 heures	Toutes les 50 heures ou tous les ans	Avant le remisage	Une fois par mois pendant le remisage
Vérifier le fonctionnement du frein.	x				
Vérifier la pression des pneus.	x				
Vérifier la goulotte de décharge et les systèmes de verrouillage de sécurité de présence de l'opérateur	x				
Vérifiez le bon serrage des attaches.	x			x	
Débarrassez l'appareil de tous les corps étrangers.	x			x	
Vérifiez / remplacez les lames de coupe.	x	x			
Nettoyer les bornes de la batterie			x		
Vérifier et recharger la batterie.	x				x

REMARQUE: La maintenance doit être effectuée plus fréquemment lorsque le produit est utilisé dans des endroits poussiéreux.

Si le produit dépasse les chiffres maximums spécifiés dans le tableau, la maintenance doit être effectuée conformément aux intervalles de temps ou d'heures indiqués.

En cas de doute quant à la manière d'effectuer une des opérations de maintenance décrites précédemment, confier l'entretien du produit à un centre d'entretien agréé.

GUIDE DE DÉPANNAGE

Si ces solutions ne résolvent pas le problème, contactez votre service après-vente agréé.

Problème	Cause possible	Solution
Le produit ne démarre pas.	La charge de la batterie est faible.	Chargez la batterie.
	Le chargeur est connecté au produit.	Déconnecter le chargeur du produit.
	La clé de contact n'est pas installée ou se trouve en position d'arrêt.	Insérer la clé de contact et la mettre en position de marche.
	Mauvaise connexion des câbles de batterie	Vérifier et nettoyer l'ensemble des connexions de batterie.
Le produit reste immobile.	La clé de contact n'est pas installée ou se trouve en position d'arrêt.	Insérer la clé de contact et la mettre en position de marche.
	La manette n'est pas tirée vers le haut.	Tirez sur la manette.
	La manette est au point mort.	Mettez la manette dans le sens de déplacement souhaité (marche avant ou marche arrière).
	Le frein est activé et/ou le frein de stationnement est engagé.	Relâchez la pédale de frein et le frein de stationnement, puis placez la manette au point mort pour réinitialiser la tondeuse.
	Le chargeur est connecté au produit.	Déconnecter le chargeur du produit.
	L'opérateur n'est pas bien assis.	Asseyez-vous bien sur le siège, remettez la manette au point mort et réessayez.
Le produit coupe l'herbe de manière irrégulière.	La pression de gonflage des pneus est irrégulière.	Vérifier la pression de gonflage des quatre pneus.
	Le carter de coupe n'est pas nivelé.	Ajuster l'assiette du carter de coupe.
	La lame est usée, tordue, desserrée ou émoussée.	Remplacez la lame.
	Un amas de débris est présent sous le produit.	Nettoyez le dessous du carter de coupe.
	La vitesse de tonte est trop élevée.	Tondre plus lentement.
Le produit ne broie pas l'herbe correctement.	De l'herbe humide coupée s'est agglutinée sous le carter.	Attendez que l'herbe ait séché avant de la tondre.
	L'herbe est trop haute.	Tondre une première fois à une hauteur de coupe élevée, puis une deuxième fois à la hauteur souhaitée.
	La lame est usée, tordue, desserrée ou émoussée.	Remplacez la lame.
	La vitesse de tonte est trop élevée.	Tondre plus lentement.
Le produit vibre à une vitesse élevée.	La lame est déséquilibrée, desserrée, très usée ou usée de façon irrégulière.	Remplacez la lame.
	L'arbre moteur est tordu.	Arrêtez le moteur et retirez la clé de contact. Inspectez minutieusement le produit afin de vérifier qu'il n'est pas endommagé. Confier l'entretien du produit à un centre d'entretien agréé avant de redémarrer.

	La goulotte de décharge latérale ou l'ouverture est bouchée/obstruée.	Nettoyer la goulotte de décharge latérale et l'ouverture.
Décharge d'herbe médiocre.	L'herbe est mouillée.	Laisser l'herbe sécher avant de tondre.
	La vitesse de tonte est trop élevée.	Tondre plus lentement.
	L'herbe est trop haute.	Tondre une première fois à une hauteur de coupe élevée, puis une deuxième fois à la hauteur souhaitée.
Le moteur s'arrête en cours de tonte.	La hauteur de coupe est réglée trop bas.	Augmentez la hauteur de coupe.
	La charge de la batterie est faible.	Chargez la batterie.
Les lames ne tournent pas.	La charge de la batterie est faible.	Chargez la batterie.
	La commande de verrouillage de décharge n'est pas activé par la goulotte de décharge latérale.	Appuyer sur la goulotte de décharge latérale et s'assurer qu'elle appuie bien sur le contacteur de verrouillage de décharge latérale.
	Le bouton d'engagement de la lame est enfoncé.	Tirer le bouton d'activation des lames pour activer les lames.
	L'opérateur n'est pas bien assis.	Bien s'asseoir sur le siège.
	Un amas de débris est présent sous la tondeuse.	Nettoyez le dessous du carter de coupe.
Les lames ne tournent pas lors d'une tonte en marche arrière.	Le bouton d'engagement de la lame est enfoncé.	Tirer le bouton d'activation des lames pour activer les lames.
Le produit n'atteint pas sa vitesse maximale.	La charge de la batterie est faible.	Chargez la batterie.
Les lames continuent à tourner alors que l'opérateur a quitté son siège sans serrer le frein de stationnement.	Le système de verrouillage de sécurité ne fonctionne pas correctement.	S'assurer que la fiche du siège du système de verrouillage de sécurité est bien connectée. Si les lames ne s'arrêtent pas, confier l'entretien du produit à un centre d'entretien agréé.
Les phares ne fonctionnent pas.	Les phares sont éteints.	Appuyer sur le bouton des phares pour allumer les phares.
	Les phares sont endommagés.	Remplacer les phares.
La batterie ne charge pas.	Les cellules des batteries sont endommagées.	Changez la batterie.
	Les connexions de câble sont défectueuses.	Vérifier et nettoyer l'ensemble des connexions de batterie.

QUESTIONS FRÉQUEMMENT POSÉES

- La tondeuse doit-elle restée branchée au chargeur lorsqu'elle n'est pas utilisée ?
 - Oui, charger la tondeuse en continu lorsqu'elle n'est pas utilisée.
- Pour quelle raison les lames pourraient-elles s'arrêter en cours d'utilisation ?
 - Vérifiez l'indicateur de niveau de la batterie. Le moteur du carter de coupe s'arrête lorsque l'alimentation de la batterie est faible, afin de laisser à l'opérateur suffisamment de temps pour retourner au poste de charge. Revenir immédiatement au point de charge et charger la batterie.
 - Si la charge de la batterie n'est pas faible, ralentir ou rehausser le niveau du carter de coupe. Les applications à charge élevée peuvent également provoquer l'arrêt de l'un ou l'autre des moteurs du carter de coupe.
 - Vérifier que la goulotte de décharge latérale est correctement fermée. Appuyer sur la goulotte de décharge latérale et s'assurer qu'elle appuie bien sur le contacteur de verrouillage de décharge latérale.
- Lors de la descente d'une pente en roue libre, pourquoi est-ce que la tondeuse accélère par moments et pas à d'autres ?
 - Pour votre sécurité et afin d'assurer des performances optimales, la tondeuse est conçue pour limiter automatiquement sa vitesse lors d'un déplacement en pente. Ceci pourrait entraîner des fluctuations de vitesse.
- Lors de l'utilisation de la tondeuse, comment immobiliser complètement la tondeuse ?
 - Pour arrêter la tondeuse, appuyez sur la pédale de frein située en face de l'opérateur. Ce produit n'est pas doté d'un dispositif d'entraînement hydrostatique.
- Pourquoi la tondeuse émet-elle un avertissement sonore lorsque je quitte le siège ?
 - Le frein de stationnement n'a pas été serré ou la clé de contact se trouve encore en position de marche. Toujours retirer la clé lorsque la tondeuse n'est pas utilisée.
- Quand dois-je utiliser le frein de stationnement ?
 - Toujours engager le frein de stationnement avant de descendre de la tondeuse.
- Est-il possible de rincer le carter de coupe avec un tuyau d'arrosage de jardin ?
 - Ne pas nettoyer le produit avec de l'eau. Le nettoyer avec une soufflante ou de l'air comprimé.

Sicherheit, Leistung und Zuverlässigkeit hatten oberste Priorität bei der Entwicklung Ihres Nullwendekreismähers.

BESTIMMUNGSGEMÄSSE VERWENDUNG

Der Nullwendekreismäher ist ausschließlich zur Nutzung im Freien geeignet.

Dieses Produkt ist zum Rasenmähen im häuslichen Bereich vorgesehen. Das Messer dreht sich ungefähr parallel zum Boden, über den es sich bewegt. Alle vier Räder müssen beim Mähen den Boden berühren.

Das Produkt ist nur zur Anwendung im Haushalt durch Erwachsene vorgesehen, die angemessen über die Gefahren und die bei der Bedienung des Geräts durchzuführenden Präventionsmaßnahmen/-handlungen informiert wurden. Der Benutzer muss die Anweisungen verstehen.

Das Produkt darf zu keinen anderen Zwecken verwendet werden.

ALLGEMEINE SICHERHEITSWARNUNGEN FÜR ELEKTROWERKZEUGE

⚠ WARNUNG! Lesen Sie aufmerksam alle mit diesem Werkzeug gelieferten Warnungen, Anweisungen und Spezifikationen, beziehen Sie sich auf die Illustrationen. Die Nichtbeachtung der weiter unten aufgeführten Anweisungen kann Unfälle wie Brände, Elektroschocks und/oder schwere Körperverletzungen zur Folge haben.

Bewahren Sie alle Sicherheitshinweise und Anweisungen für die Zukunft auf.

Der Begriff „Elektrogerät“ in den Warnhinweisen bezieht sich auf Ihr über einen Stromanschluss (mit Stromkabel) oder mit einem Akku (kabellos) betriebenes Gerät.

ARBEITSPLATZSICHERHEIT

- **Halten Sie Ihren Arbeitsbereich sauber und gut beleuchtet.** Unordnung oder unbeleuchtete Arbeitsbereiche können zu Unfällen führen.
- **Arbeiten Sie mit dem Elektrowerkzeug nicht in explosionsgefährdeter Umgebung, in der sich brennbare Flüssigkeiten, Gase oder Stäube befinden.** Elektrowerkzeuge erzeugen Funken, die den Staub oder die Dämpfe entzünden können.
- **Halten Sie Kinder und andere Personen während der Benutzung des Elektrowerkzeugs fern.** Bei Ablenkung können Sie die Kontrolle über das Gerät verlieren.

ELEKTRISCHE SICHERHEIT

- **Der Anschlussstecker des Elektrowerkzeuges muss in die Steckdose passen. Der Stecker darf in keiner Weise verändert werden. Verwenden Sie keine Adapterstecker gemeinsam mit schutzgeerdeten Elektrowerkzeugen.** Unveränderte Stecker und passende Steckdosen verringern das Risiko eines elektrischen Schlages!
- **Vermeiden Sie Körperkontakt mit geerdeten Oberflächen wie von Rohren, Heizungen, Herden und Kühlschränken.** Es besteht ein erhöhtes Risiko durch elektrischen Schlag, wenn Ihr Körper geerdet ist.
- **Halten Sie Elektrowerkzeuge von Regen oder Nässe fern.** Das Eindringen von Wasser in ein Elektrowerkzeug erhöht das Risiko eines elektrischen Schlages.

- **Das Stromkabel nicht überstrapazieren. Verwenden Sie das Kabel niemals, um das Werkzeug damit zur tragen, zu ziehen oder den Stecker aus der Steckdose zu ziehen. Halten Sie das Kabel fern von Hitze, Öl, scharfen Kanten oder sich bewegenden Geräteteilen.** Beschädigte oder verwickelte Kabel erhöhen das Risiko eines elektrischen Schlages.
- **Wenn Sie mit einem Elektrowerkzeug im Freien arbeiten, verwenden Sie nur Verlängerungskabel, die auch für den Außenbereich geeignet sind.** Die Anwendung eines für den Außenbereich geeigneten Verlängerungskabels verringert das Risiko eines elektrischen Schlages.
- **Wenn der Betrieb des Elektrowerkzeuges in feuchter Umgebung nicht vermeidbar ist, verwenden Sie einen Fehlerstromschalter.** Der Einsatz eines Fehlerstromschalters vermindert das Risiko eines elektrischen Schlages.

SICHERHEIT VON PERSONEN

- **Seien Sie aufmerksam, achten Sie darauf, was Sie tun und gehen Sie mit Vernunft an die Arbeit mit einem Elektrowerkzeug. Benutzen Sie kein Elektrowerkzeug, wenn Sie müde sind oder unter dem Einfluss von Drogen, Alkohol oder Medikamenten stehen.** Ein Moment der Unachtsamkeit beim Gebrauch des Elektrowerkzeuges kann zu ernsthaften Verletzungen führen.
- **Benutzen Sie eine persönliche Schutzausrüstung. Immer eine Schutzbrille.** Das Tragen persönlicher Schutzausrüstung, wie Staubmaske, rutschfeste Sicherheitsschuhe, Schutzhelm oder Gehörschutz, je nach Art und Einsatz des Elektrowerkzeuges, verringert das Risiko von Verletzungen.
- **Vermeiden Sie eine unbeabsichtigte Inbetriebnahme. Vergewissern Sie sich, dass das Elektrowerkzeug ausgeschaltet ist, bevor Sie es an die Stromversorgung und/oder den Akkupack anschließen, es aufnehmen oder tragen.** Das Tragen von Elektrowerkzeugen mit dem Finger am Schalter bzw. von an die Stromversorgung angeschlossenen Elektrowerkzeugen bei eingeschaltetem Schalter kann zu Unfällen führen.
- **Entfernen Sie Einstellwerkzeuge oder Schraubenschlüssel, bevor Sie das Elektrowerkzeug einschalten.** Ein Werkzeug oder Schlüssel, der sich in einem drehenden Geräteteil befindet, kann zu Verletzungen führen.
- **Vermeiden Sie eine abnormale Körperhaltung. Sorgen Sie für einen sicheren Stand und halten Sie jederzeit das Gleichgewicht.** Dadurch können Sie das Elektrowerkzeug in unerwarteten Situationen besser kontrollieren.
- **Tragen Sie geeignete Kleidung. Tragen Sie keine locker sitzende Kleidung oder Schmuck. Halten Sie Ihr Haar und Ihre Kleidung von beweglichen Teilen fern.** Lockere Kleidung, Schmuck oder lange Haare können von sich bewegenden Teilen erfasst werden.
- **Wenn Staubabsaug- und -auffangeinrichtungen montiert werden können, vergewissern Sie sich, dass diese angeschlossen sind und richtig verwendet werden.** Verwendung einer Staubabsaugung kann Gefährdungen durch Staub verringern.
- **Wiegen Sie sich nicht in falscher Sicherheit und setzen Sie sich nicht über die Sicherheitsregeln für Elektrowerkzeuge hinweg, auch wenn sie nach vielfachem Gebrauch mit dem Elektrowerkzeug vertraut sind.** Eine unvorsichtige Aktion kann in einem Sekundenbruchteil eine schwere Verletzung verursachen.

VERWENDUNG UND BEHANDLUNG DES ELEKTROWERKZEUGES

- **Überlasten Sie das Gerät nicht.** Verwenden Sie für Ihre Arbeit das dafür bestimmte Elektrowerkzeug. Mit dem passenden Elektrowerkzeug arbeiten Sie besser und sicherer im angegebenen Leistungsbereich.
- **Benutzen Sie kein Elektrowerkzeug, dessen Schalter defekt ist.** Ein Elektrowerkzeug, das sich nicht mehr ein- oder ausschalten lässt, ist gefährlich und muss repariert werden.
- **Ziehen Sie den Stecker aus der Steckdose und/oder entfernen Sie den Akkupack, bevor Sie Geräteeinstellungen vornehmen, Zubehörteile wechseln oder das Gerät weglegen.** Diese Vorsichtsmaßnahme verhindert den unbeabsichtigten Start des Elektrowerkzeuges.
- **Bewahren Sie unbenutzte Elektrowerkzeuge außerhalb der Reichweite von Kindern auf.** Lassen Sie Personen das Gerät nicht benutzen, die mit diesem nicht vertraut sind oder diese Anweisungen nicht gelesen haben. Elektrowerkzeuge sind gefährlich, wenn sie von unerfahrenen Personen benutzt werden
- **Warten Sie Elektrowerkzeuge und das Zubehör.** Kontrollieren Sie, ob bewegliche Teile einwandfrei funktionieren und nicht klemmen, ob Teile gebrochen oder so beschädigt sind, dass die Funktion des Elektrowerkzeuges beeinträchtigt ist. Lassen Sie beschädigte Teile vor dem Einsatz des Gerätes reparieren. Viele Unfälle haben ihre Ursache in schlecht gewarteten Elektrowerkzeugen.
- **Halten Sie Schneidwerkzeuge scharf und sauber.** Sorgfältig gepflegte Schneidwerkzeuge mit scharfen Schneidkanten verklemmen sich weniger und sind leichter zu führen.
- **Verwenden Sie Elektrowerkzeug, Zubehör, Einsatzwerkzeuge usw. entsprechend diesen Anweisungen.** Berücksichtigen Sie dabei die Arbeitsbedingungen und die auszuführende Tätigkeit. Der Gebrauch von Elektrowerkzeugen für andere als die vorgesehenen Anwendungen kann zu gefährlichen Situationen führen.
- **Halten Sie die Griffe und Griffflächen trocken, sauber und frei von Öl und Schmierstoffen.** Rutschige Griffe und Griffflächen verhindern die sichere Bedienung und Kontrolle des Werkzeugs in unerwarteten Situationen.

VERWENDUNG UND BEHANDLUNG DES AKKUWERKZEUGES

- **Laden Sie die Akkus nur in Ladegeräten auf, die vom Hersteller empfohlen werden.** Für ein Ladegerät, das für eine bestimmte Art von Akkupacks geeignet ist, besteht Brandgefahr, wenn es mit anderen Akkupacks verwendet wird.
- **Verwenden Sie nur die dafür vorgesehenen Akkupacks in den Elektrowerkzeugen.** Der Gebrauch von anderen Akkupacks kann zu Verletzungen und Brandgefahr führen.
- **Halten Sie den nicht benutzten Akkupack fern von Büroklammern, Münzen, Schlüsseln, Nägeln, Schrauben oder anderen kleinen Metallgegenständen, die eine Überbrückung der Kontakte verursachen könnten.** Ein Kurzschluss zwischen den Akkukontakten kann Verbrennungen oder Feuer zur Folge haben.

- **Bei falscher Anwendung kann Flüssigkeit aus dem Akku austreten; vermeiden Sie den Kontakt damit. Bei zufälligem Kontakt mit Wasser abspülen.** Suchen Sie außerdem medizinische Hilfe auf, falls die Flüssigkeit in die Augen gerät. Austretende Akkufflüssigkeit kann zu Hautreizungen oder Verbrennungen führen.
- **Verwenden Sie keinen beschädigten oder modifizierten Akkupack oder Werkzeuge.** Beschädigte oder modifizierte Akkus können zu unvorhersehbaren Reaktionen führen, was zu Feuer, Explosion oder Verletzungsgefahr führt.
- **Setzen Sie Akkupacks oder Werkzeuge nicht Feuer oder zu hohen Temperaturen aus.** Feuereinwirkung oder Temperaturen über 130° C können zu einer Explosion führen.
- **Befolgen Sie alle Ladeanweisungen und laden Sie den Akkupack nicht außerhalb des in der Anleitung angegebenen Temperaturbereichs auf.** Bei unsachgemäßer Aufladung oder Aufladung bei Temperaturen außerhalb des angegebenen Bereichs kann der Akku beschädigt und das Brandrisiko erhöht werden.

SERVICE

- **Lassen Sie Ihr Elektrowerkzeug nur von qualifiziertem Fachpersonal und nur mit Original-Ersatzteilen reparieren.** Damit wird sichergestellt, dass die Sicherheit des Elektrowerkzeugs erhalten bleibt.
- **Warten Sie niemals beschädigte Akkupacks.** Sämtliche Wartung von Akkupacks sollte nur durch den Hersteller oder bevollmächtigte Kundendienststellen erfolgen.

SICHERHEITSHINWEISE ZUM NULLWENDEKREISMÄHER

UNTERWEISUNG

- Verwenden Sie immer Schutzvorrichtungen. Verwenden Sie das Produkt nicht, wenn der seitliche Auswurfschacht nicht angebracht ist und ordnungsgemäß funktioniert. Die Mulchabdeckung sollte während des Mulchvorgangs korrekt installiert sein und ordnungsgemäß funktionieren.
- Befolgen Sie alle Anweisungen des Herstellers zur Installation und zum sicheren Betrieb des Rasenmähers. Benutzen Sie nur geeignete und zugelassene Ersatzteile. Die Verwendung von anderem Zubehör kann das Verletzungsrisiko erhöhen.
- Beeinträchtigen Sie niemals die vorgesehene Funktion einer Sicherheitseinrichtung und beeinträchtigen Sie nicht den durch eine Sicherheitseinrichtung gebotenen Schutz. Überprüfen Sie regelmäßig den ordnungsgemäßen Betrieb der Sicherheitsvorrichtungen.
- Benutzen Sie das Produkt niemals während Menschen, besonders Kinder, oder Tiere sich im Umkreis von 30 m befinden, weil die Gefahr besteht, dass Gegenstände von dem Messer geschleudert werden könnten.
- Benutzen Sie das Produkt nicht, wenn die Gefahr von Blitzschlag besteht.
- Arbeiten Sie nicht mit dem Gerät bei schlechter Beleuchtung. Der Benutzer braucht einen ungehinderten Blick auf den Arbeitsbereich, um mögliche Gefahren zu erkennen.
- Machen Sie sich mit den Bedienelementen und dem ordnungsgemäßen Gebrauch des Produktes vertraut.
- Seien Sie sich möglicher Gefahren bewusst, wenn Sie das Produkt nicht verwenden oder Zubehörteile

wechsell. Durch Befolgung dieser Anweisung wird das Risiko von Bränden, elektrischen Schlägen und Körperverletzungen verringert.

- Transportieren Sie niemals Personen oder Kinder, auch wenn die Klängen nicht in Betrieb sind. Mitfahrende Personen oder Kinder könnten herunterfallen und schwer verletzt werden oder den sicheren Betrieb des Produkts beeinträchtigen. Kinder, die in der Vergangenheit mitgefahren sind, können plötzlich im Mähbereich für eine weitere Fahrt erscheinen und vom Produkt überfahren oder umgestoßen werden.
- Lassen Sie niemals Kinder oder Personen mit verminderten physischen, geistigen oder sensorischen Fähigkeiten oder Personen, die mit diesen Anweisungen nicht vertraut sind das Produkt bedienen, reinigen oder warten. Die lokale Gesetzgebung regelt das Mindestalter des Benutzers. Kinder müssen ausreichend beaufsichtigt werden, so dass gewährleistet ist, dass sie nicht mit dem Produkt spielen.
- Vergessen Sie nie, dass der Benutzer verantwortlich ist für Unfälle und Gefahren, die an Eigentum Fremder oder an anderen Personen entstehen könnte.
- Halten Sie Hände und Füße vom Schneidbereich fern, der sich unter dem Mähwerk und in der seitlichen Auswurfkanal befindet. Halten Sie sich zu jeder Zeit von der Öffnung der seitlichen Auswurfkanal fern. Nicht unter das Mähwerk greifen.

VORBEREITUNG

- Tragen Sie eine schwere, lange Hose, lange Ärmel und robuste, rutschfeste Schuhe. Tragen Sie keine kurzen Hosen und Sandalen und gehen Sie nicht barfuß. Vermeiden Sie lockere Kleidung oder Kleidung mit Schnüren oder Bändern zu tragen.
- Tragen Sie eine Schutz- oder Sicherheitsbrille mit Seitenschutz. Benutzen Sie bei Staub eine Gesichtsmaske.
- Von der Klinge getroffene Gegenstände können Personen schwer verletzen. Untersuchen Sie den Bereich, in dem die Maschine verwendet werden soll, genau und entfernen Sie alle Steine, Stöcke, Metall, Draht, Knochen, Spielzeug oder andere fremde Objekte. Denken Sie daran, dass sich Fäden und Drähte an den Messern verfangen können.
- Überprüfen Sie das Produkt vor dem Gebrauch immer visuell, um sicherzustellen, dass die Klängen, Klängenmutter und die Schneidbaugruppe nicht abgenutzt oder beschädigt sind.
- Entladen Sie das Material niemals in die Richtung von Personen. Planen Sie den Mähweg, um zu vermeiden, dass Material an umstehende Personen, Straßen, Gehwege, Fenster und Autos abgegeben wird. Vermeiden Sie ebenso das Material gegen eine Wand auszuschütten, es könnte gegen den Benutzer geschleudert werden.

VERWENDUNG

- Das Bedienen eines Nullwendekreismähers unterscheidet sich vom Bedienen eines standardmäßigen Aufsitzmähers. Nullwendekreismäher haben einen Heckantrieb. Die Räder werden, basierend auf der Position des Joysticks, unabhängig angesteuert. Üben Sie das Bedienen des Geräts vor dem Rasenmähen auf einer großen, ebenen und offenen Fläche und nutzen Sie dazu die Fahranleitung. Wenn Sie jedes der Manöver bequem und zuverlässig durchführen können, sind Sie bereit, Gras zu mähen.

- Vor dem Starten des Produkts:
 - Überprüfen Sie die Bremsfunktion.
 - Überprüfen Sie den Reifendruck.
 - Überprüfen Sie auf lockere Verschlässe.
 - Stellen Sie sicher, dass alle Schutzvorrichtungen vorhanden sind und ordnungsgemäß funktionieren.
 - Überprüfen Sie das Sicherheitsverriegelungssystem des seitlichen Auswurfkanals
 - Testen Sie das Sicherheitsverriegelungssystem des Bedieners.
 - Stellen Sie den Sitz auf die gewünschte Position ein.
 - Überprüfen Sie den Ladezustand des Akkus.
- Mähen Sie nicht rückwärts, es sei denn, dies ist unbedingt erforderlich. Achten Sie vor und während des Rückwärtsfahrens auf kleine Kinder, umstehende Personen und Haustiere.
- Lassen Sie das Produkt nicht unbeaufsichtigt in Betrieb. Schalten Sie immer die Messer aus, ziehen Sie die Feststellbremse an, stoppen Sie den Motor und ziehen Sie den Startschlüssel ab, bevor Sie absteigen.
- Das Gerät darf erst gestartet werden, wenn der Benutzer ordnungsgemäß sitzt. Starten Sie das Produkt niemals, wenn:
 - Nicht alle vier Räder auf dem Boden stehen.
 - Der seitliche Auswurfkanal freigelegt ist und nicht durch die Mulchabdeckung geschützt wird.
 - Hände und Füße aller Personen nicht fern von dem Schneidgehäuse sind.
- Verwenden Sie das Gerät niemals in geschlossenen Räumen.
- Schalten Sie den Motor vorsichtig gemäß der Anleitung ein und halten Sie die Hände und Füße vom Messer fern. Bewegen Sie Ihre Hände oder Füße nicht in die Nähe von rotierenden Teilen oder unter diese.
- Halten Sie die Klängen an, wenn Sie Kiesflächen überqueren, um das Ablassen von Kies und Steinen zu vermeiden. Fahren Sie das Produkt langsam und vorsichtig, um einen Kontrollverlust zu vermeiden.
- Seien Sie besonders vorsichtig, wenn Sie sich nicht einsehbarer Ecken, Gebüsch, Bäumen oder anderen Objekten nähern, einschließlich überhängendem Gesträuch, das Ihre Sicht versperren kann.
- Vor dem Wenden langsamer fahren.
- Achten Sie auf den Verkehr, wenn Sie in der Nähe von Straßen arbeiten. Betreiben Sie den Mäher nicht auf Straßen.
- Steigungen sind ein wichtiger Faktor im Zusammenhang mit Kontrollverlust und Sturzunfällen, die zu schweren oder tödlichen Verletzungen führen können. Wenn Sie bei Gefällen rasen mähen ist Vorsicht geboten. Wenn Sie den Hang nicht hinunterfahren können oder sich unwohl fühlen, mähen Sie die Fläche nicht. Fahren Sie am Gefälle nicht rückwärts. Verwenden Sie das Produkt niemals an steilen Hängen mit mehr als 12° Gefälle. Erstellen Sie eine Kopie oder schneiden Sie die „Hangführung“ am Ende dieses Handbuchs aus, um festzustellen, ob Ihr Hang für einen sicheren Betrieb zu steil ist.
 - Auf und ab mähen; nicht quer über den Hang.
 - Vermeiden Sie Löcher, Furchen, Unebenheiten, Steine oder sonstige versteckte Objekte. Auf unebenem Gelände kann das Produkt umkippen. Hohes Gras kann Hindernisse bergen.



- Fahren Sie langsam, damit Sie am Hang nicht plötzlich anhalten oder versehentlich beschleunigen müssen.
 - Mähen Sie am Hang kein nasses Gras. Reifen verlieren möglicherweise die Traktion und Sie verlieren möglicherweise die Kontrolle.
 - Halten Sie den Joystick immer in der vorderen Position, wenn Sie Gefälle hinunterfahren. Schalten Sie nicht in den Leerlauf, um das Gerät bergab rollen zu lassen. Andernfalls verlieren Sie möglicherweise die Kontrolle über den Rasenmäher. Nutzen Sie immer den Joystick und betätigen Sie die Bremsen, wenn Sie einen Hang hinunterfahren.
 - Vermeiden Sie das Starten, Stoppen oder Wenden am Hang. Wenn die Reifen die Traktion verlieren, lösen Sie die Klängen und fahren Sie langsam geradeaus den Hang hinunter.
 - Machen Sie alle Bewegungen an Hängen langsam und schrittweise. Nehmen Sie keine plötzlichen Geschwindigkeits- oder Richtungsänderungen vor, da dies zum Umkippen des Produkts führen kann.
 - Seien Sie besonders vorsichtig, wenn Sie das Produkt mit Aufsätzen verwenden. Sie können die Stabilität des Produkts beeinträchtigen. Verwenden Sie das Produkt niemals an steilen Hängen mit mehr als 12° Gefälle.
 - Versuchen Sie nicht, das Produkt zu stabilisieren, indem Sie Ihren Fuß auf den Boden stellen.
 - Verwenden Sie das Produkt nicht am Rand von Abhängen, Gräben, übermäßigen Steigungen oder Böschungen. Das Produkt kann plötzlich umkippen, wenn ein Rad über eine Kante fährt oder wenn die Kanten nachgeben. Dies kann zum Tod oder zu schweren Verletzungen führen.
- Betreiben Sie das Gerät nur bei Temperaturen zwischen 0 und 40 °C.

SICHERHEITSHINWEISE ZUM LADEGERÄT

- Das Ladegerät ist ausschließlich zur Nutzung in Innenräumen geeignet.
- Versuchen Sie niemals, nicht wiederaufladbare Batterien aufzuladen.
- Überprüfen Sie das Netzkabel vor jeder Benutzung auf Schäden. Es muss von einer qualifizierten Person in einem autorisierten Kundendienst ausgetauscht werden, wenn Beschädigungen sichtbar sind, damit eine Gefahr vermieden wird.
- Laden Sie das Gerät in einem Innenraum an einem gut belüfteten Ort auf. Laden Sie das Gerät nicht in einem engen Raum auf.
- Das Ladegerät ist mit einem Stecker mit Erdungsstift ausgestattet und muss an eine passende Steckdose angeschlossen werden, die gemäß den örtlichen Vorschriften und Verordnungen ordnungsgemäß installiert und geerdet wurde. Verwenden Sie keine Adapter und modifizieren Sie den mitgelieferten Stecker nicht. Falls der Stecker nicht zu der Steckdose passt, lassen Sie durch einen qualifizierten Elektriker eine ordnungsgemäße Steckdose installieren.

WEITERE SICHERHEITSHINWEISE ZUM AKKU

⚠️ WARNUNG! Brand-, Explosions- oder Verbrennungsgefahr. Zerlegen Sie den Akkupack nicht, setzen Sie ihn keiner Hitze über 60 °C aus und verbrennen Sie ihn nicht.

- Um die Brandgefahr sowie die Gefahr von Personenschaden und der Beschädigung des Produkts aufgrund eines Kurzschlusses zu reduzieren, halten Sie das Gerät, den Akkupack und das Ladegerät von Flüssigkeiten fern. Korrodierende oder leitfähige Flüssigkeiten, wie Salzwasser, bestimmte Chemikalien und Bleichmittel oder Produkte, die Bleichmittel enthalten, können einen Kurzschluss verursachen.
- Unter extremen Anwendungs- oder Temperaturbedingungen kann ein Auslaufen auftreten. Sollte Ihre Haut in Kontakt mit der Flüssigkeit geraten, waschen Sie sie sofort mit Seife und Wasser und neutralisieren Sie die Flüssigkeit dann mit Zitronensaft oder Essig. Falls die Flüssigkeit in die Augen gerät, spülen Sie diese mindestens 10 Minuten lang mit sauberem Wasser aus und nehmen Sie dann umgehend ärztliche Hilfe in Anspruch. Die Einhaltung dieser Regel verringert die Gefahr von schweren Verletzungen.
- Laden Sie keine Akkupacks auf, die Zeichen aufweisen, dass Elektrolyt-Flüssigkeit ausgelaufen ist. Entsorgen Sie sie ordnungsgemäß.
- Laden Sie den Akkupack bei einer Umgebungstemperatur von 10 bis 38 °C.
- Bewahren Sie den Akkupack bei einer Umgebungstemperatur von 0 bis 20 °C auf.
- Verwenden Sie den Akkupack bei Umgebungstemperaturen von 0 bis 40 °C.

SICHERHEITSHINWEISE AKKUPACK

- Zur Erhaltung natürlicher Ressourcen recyceln Sie Akkus bitte bzw. entsorgen Sie sie ordnungsgemäß.
- Decken Sie die Pole des Akkupacks nach der Entnahme mit strapazierfähigem Klebeband ab. Versuchen Sie nicht, den Akkupack zu zerstören oder zu zerlegen oder einzelne Teile zu entfernen. Lithium-Akkus müssen recycelt oder ordnungsgemäß entsorgt werden. Berühren Sie niemals beide Endpunkte mit dem Körper oder mit Objekten aus Metall, da sonst Kurzschlüsse entstehen können. Bewahren Sie den Akkupack außerhalb der Reichweite von Kindern auf. Eine Nichtbeachtung dieser Warnungen kann Feuer und/oder schwere Verletzungen verursachen!

TRANSPORT UND LAGERUNG

- Schalten Sie das Produkt aus, ziehen Sie die Feststellbremse an und ziehen Sie den Startschlüssel ab. Stellen Sie sicher, dass alle bewegliche Teile vollständig angehalten sind. Lassen Sie das Produkt ausreichend abkühlen, bevor Sie es lagern oder transportieren.
- Entfernen Sie alle Fremdkörper vom Produkt. Lagern Sie das Produkt an einem kühlen, trockenen und gut belüfteten Ort, der Kindern keinen Zugang bietet. Der Startschlüssel sollte auch entfernt und an einem für Kinder unzugänglichen Ort aufbewahrt werden.
- Halten Sie das Produkt von ätzenden Mitteln wie Gartenchemikalien und Streusalz fern. Lagern Sie das Gerät nicht im Freien.
- Entfernen Sie zum Transport in einem Fahrzeug den Zündschlüssel und sichern Sie das Gerät, damit es sich nicht bewegen oder fallen kann, um das Verletzen von Personen und Schäden am Gerät zu verhindern.
- Gehen Sie beim Laden des Geräts auf einen Anhänger und beim Entladen vom Anhänger vorsichtig vor. Wählen



Sie die langsame Geschwindigkeit und bewegen Sie den Joystick nach Bedarf vorsichtig, um die Geschwindigkeit zu kontrollieren. Fahren Sie beim Aufladen immer rückwärts in den Anhänger. Überschreiten Sie beim Laden oder Entladen des Produkts nicht den empfohlenen maximalen Betriebswinkel von 12°. Die Nichtbeachtung dieser Anweisungen kann zum Verlust der Kontrolle und zum Tod, zu schweren Körperverletzungen oder zu Sachschäden führen.

- Seien Sie extrem vorsichtig, wenn Sie das Gerät bei Wartung, Reinigung, Lagerung und Transport heben oder kippen. Das Messer ist scharf. Halten Sie alle Körperteile von dem Messer fern, während das Messer frei liegt.
- Bewahren Sie das Gerät bei einer Umgebungstemperatur von -10 bis 50°C auf.

TRANSPORT VON LITHIUM-IONEN-AKKUS

- Transportieren Sie Akkus gemäß Ihren örtlichen und nationalen Bestimmungen und Regeln.
- Befolgen Sie alle besonderen Anforderungen für Verpackung und Beschriftung, wenn Sie Akkus von Dritten transportieren lassen. Stellen Sie sicher, dass beim Transport kein Akku in Kontakt mit anderen Akkus oder leitenden Materialien kommt, indem Sie die freien Anschlüsse mit Isolierband, nichtleitenden Kapfen oder Klebeband schützen. Beschädigte oder auslaufende Akkus dürfen nicht transportiert werden. Weitere Informationen erhalten Sie bei Ihrem Transportunternehmen.

SICHERHEITSHINWEISE ZUM ZIEHEN VON LASTEN

- Verwenden Sie beim Ziehen gesunden Menschenverstand. Eine zu schwere Last am Hang ist gefährlich. Reifen können die Bodenhaftung verlieren und dazu führen, dass Sie die Kontrolle über das Produkt verlieren.
- Befolgen Sie die Empfehlungen des Herstellers für Radgewichte oder Gegengewichte.
- Das Gesamtzuggewicht darf die in den Produktspezifikationen angegebene maximale Anhängelast nicht überschreiten.
- Anhängervorrichtung nur an der Anhängelplatte befestigen.
- Lassen Sie niemals Kinder oder andere Personen auf die Anhängervorrichtung.
- Der Bremsweg erhöht sich mit der Geschwindigkeit und dem Gewicht der gezogenen Last. Fahren Sie langsam und lassen Sie zusätzliche Zeit und Distanz zum Stoppen.
- Beim Ziehen nicht scharf wenden. Seien Sie besonders vorsichtig, wenn Sie sich drehen oder unter widrigen Oberflächenbedingungen arbeiten. Seien Sie vorsichtig, wenn Sie rückwärts arbeiten.

WARTUNG UND PFLEGE

- Verwenden Sie ausschließlich original Ersatzteile, Zubehör und Aufsätze des Herstellers. Nichtbefolgung kann mögliche Verletzungen oder schlechte Leistung verursachen und Ihre Garantie ungültig machen.
- Die Wartung des Produkts und des Ladegeräts darf nur von qualifiziertem Reparaturpersonal durchgeführt

werden. Durch unqualifiziertes Personal durchgeführte Wartungs- oder Pflegearbeiten können zur Verletzung des Benutzers oder der Beschädigung des Produkts führen. Lassen Sie das Gerät nur von einem autorisierten Servicecenter warten.

- Pflegen Sie das Produkt mit Sorgfalt und halten Sie es in gutem Zustand. Halten Sie die Klängen scharf und die Schutzvorrichtungen in Position und in betriebsbereitem Zustand. Ersetzen Sie beschädigte, verbogene, rissige oder ungleichmäßig abgenutzte Klängen, um schwere Körperverletzungen und Schäden am Produkt zu vermeiden und eine optimale Leistung zu erzielen. Eine nicht ausgewuchtete Klinge verursacht Vibrationen, die die Motorantriebseinheit beschädigen oder zu Verletzungen führen können.
- Schalten Sie das Produkt aus, ziehen Sie die Feststellbremse an und ziehen Sie den Startschlüssel ab. Stellen Sie sicher, dass alle bewegliche Teile vollständig angehalten sind:
 - bevor Sie das Produkt unbeaufsichtigt lassen (einschließlich der Entsorgung von Grasschnitt).
 - bevor Sie eine Blockierung lösen oder den Auswurfkanal leeren
 - Bevor Sie das Produkt prüfen, reinigen oder daran arbeiten
 - bevor Sie die Mulchabdeckung entfernen
 - vor dem Öffnen der Abdeckung des Grasauswurfkanals
 - nachdem ein Fremdkörper getroffen wurde
 - Untersuchen Sie das Produkt gründlich auf Beschädigungen.
 - Ersetzen Sie das Messer, wenn es auf irgend eine Weise beschädigt ist.
 - Reparieren Sie einen eventuellen Schaden, bevor Sie das Gerät neu starten und damit weiterarbeiten.
 - wenn das Produkt anfängt, ungewöhnlich zu vibrieren (sofort überprüfen).
 - Überprüfen Sie auf Schäden, besonders das Messer.
 - Ersetzen Sie das Messer, wenn es auf irgend eine Weise beschädigt ist.
 - ersetzen oder reparieren von beschädigten Teilen
 - Überprüfen Sie, ob Teile locker sind und ersetzen Sie Teile, wenn erforderlich.
- Der seitliche Auswurfkanal ist eine Schutzvorrichtung, die die seitliche Auswurföffnung des Mähwerks abdeckt und Grasabfälle und Ablagerungen vom Bediener weggleitet. Vergewissern Sie sich immer, dass der Motor ausgeschaltet ist und sich die Klängen nicht mehr bewegen, bevor Sie den Seitenauswurfkanal überprüfen, bewegen, reinigen oder warten.
- Ersetzen Sie abgenutzte oder beschädigte Messer und Bolzen als Satz um die Balance zu erhalten.
- Entfernen Sie den Startschlüssel vom Produkt, bevor Sie Zubehör lagern, warten oder wechseln. Solche präventiven Sicherheitsmaßnahmen vermindern das Risiko eines unbeabsichtigten Starts des Produkts.
- Sie dürfen die in dieser Bedienungsanleitung beschriebenen Einstellungen und Reparaturen durchführen. Wenden Sie sich zwecks anderer Reparaturen nur an ein autorisiertes Servicecenter.

- Wenden Sie sich an ein autorisiertes Servicecenter, um beschädigte oder unlesbare Etiketten zu ersetzen.
- Überprüfen Sie Bolzen, Muttern und Schrauben in regelmäßigen Abständen, ob sie alle fest angezogen sind, um somit sicherzustellen, dass das Produkt in einem sicheren Zustand ist.
- Die Messerschrauben müssen mit dem empfohlenen Drehmoment angezogen werden.
- Überprüfen Sie die Bremsen vor jedem Gebrauch und häufig während des Gebrauchs. Führen Sie Einstellung und Wartung der Bremsen nach Bedarf durch.
- Seien Sie während Einstellarbeiten an der Maschine vorsichtig, um zu verhindern, dass Ihre Finger zwischen die beweglichen Messer und befestigte Teile der Maschine gelangen.
- Nach dem Abschalten des Motors drehen sich die Schneidmesser einige Sekunden lang weiter. Seien Sie sich bei der Wartung des Messers bewusst, dass, obwohl die Stromversorgung unterbrochen ist, das Messer sich immer noch bewegen könnte. Platzieren Sie niemals einen Körperteil in den Klingensbereich, bis Sie sicher sind, dass sich die Klängen nicht mehr drehen.
- Das Messer des Produktes ist scharf. Seien Sie vorsichtig und tragen Sie schwere Schutzhandschuhe, wenn Sie Montieren, Austauschen, Reinigen oder den Sitz von Schrauben überprüfen.
- Reinigen Sie die Kunststoffteile nach jeder Nutzung mit einem trockenen weichen Tuch. Jedes beschädigte Teil muss durch den autorisierten Kundendienst ordnungsgemäß repariert oder ausgetauscht werden.
- Halten Sie das Produkt frei von Gras, Blättern oder anderen Ablagerungen.
- Reinigen Sie das Produkt nicht mit Wasser. Verwenden Sie zum Reinigen des Geräts ein Luftbewegungsgerät, z. B. einen Kompressor oder ein Laubbläser.

REIFENPFLEGE

Das Gerät ist mit schlauchlosen Reifen ausgestattet. Wenn die Reifen abgenutzt sind, verringert sich die Traktion des Mähers, was die Wahrscheinlichkeit eines Unfalls erhöht. Tauschen Sie die Reifen aus, wenn die Profiltiefe 4 mm oder weniger beträgt oder der Reifen beschädigt ist. Verwenden Sie immer Original-Ersatzreifen. Die Verwendung ungeeigneter Reifen am Produkt kann zum Verlust der Kontrolle und zu schweren Verletzungen führen.

Lassen Sie die Reifen nur von einer autorisierten Servicestelle ersetzen.

REIFENLUFTDRUCK

Überprüfen Sie vor dem Gebrauch den Luftdruck in allen Reifen. Unsachgemäßer Luftdruck beeinträchtigt das Fahrverhalten, das Lenkverhalten, die Traktion, die Lebensdauer der Reifen, das Schneiden auf gleicher Höhe und den Bedienerkomfort. Stellen Sie sicher, dass die Reifen den empfohlenen Luftdruck haben.

Der Reifenluftdruck sollte nur bei kalten Reifen gemessen oder eingestellt werden.

REIFENREPARATUR

Wenn aufgrund eines Einstichs eine Undichtigkeit oder ein platter Reifen auftritt, kann der Reifen mit einem Stopfen repariert werden. Wenn der Schaden von einem Schnitt herrührt oder wenn der Reifenschaden nicht mit einem Stopfen repariert werden kann, tauschen Sie den Reifen aus.

EINSTELLEN DER BREMSE

Siehe Seite 162.

Stellen Sie vor jeder Verwendung und regelmäßig während der Verwendung sicher, dass die Bremsen korrekt funktionieren. Eine fehlerhafte Bremsfunktion kann im Notfall einen Kontrollverlust verursachen und zu schwerwiegenden Verletzungen und zum Tod führen.

Wenn der Mäher vor dem Anhalten weiter fährt, wenn Sie auf das Bremspedal treten, müssen die Bremsen möglicherweise angepasst werden.

Testen Sie nach der endgültigen Einstellung die Bremsen, indem Sie den Mäher mit normaler Geschwindigkeit auf ebenem Boden fahren, um sicherzustellen, dass der Mäher schnell stoppt, wenn das Bremspedal betätigt wird.

ENTFERNUNG EINER BLOCKIERUNG

- Schalten Sie das Produkt aus, ziehen Sie die Feststellbremse an und ziehen Sie den Startschlüssel ab. Stellen Sie das Mähwerk auf die maximale Höhe ein. Stellen Sie sicher, dass alle bewegliche Teile vollständig angehalten sind.
- Tragen Sie immer schwere Schutzhandschuhe, wenn Sie eine Blockierung überprüfen und entfernen. Die Messer sind scharf und die Blockade könnte durch einen scharfen Gegenstand entstanden sein
- Prüfen Sie den Seitenauswurfkanal auf Blockaden und beseitigen Sie sie vorsichtig. Denken Sie daran, dass sich das Messer während des Reinigens bewegen kann.

MACHEN SIE SICH MIT IHREM PRODUKT VERTRAUT

Siehe Seite 144-145.

1. Boost-Taste für den Grasfangkorb

Die Boost-Taste für den Grasfangkorb funktioniert zusammen mit dem Zubehörteil Grasfangkorb. Diese Taste schaltet ein Gebläse ein, das hilft, Grasabschnitte durch den Schlauch des Grasfängers zu schieben.

2. Knopf zur Messeraktivierung

Der Klingeneingriffsknopf aktiviert oder stoppt die Schneidklängen.

- Ziehen Sie den Knopf für die Messeraktivierung nach oben, um die Messer zu aktivieren.
- Drücken Sie den Klingeneingriffsknopf nach unten, um die Klängen auszuschalten.

HINWEIS: Die Klängen sollten innerhalb von 5 Sekunden anhalten. Wenn die Klängen nicht anhalten, wenden Sie sich an ein autorisiertes Servicecenter.

3. Schlüsselschalter

Der Netzschalter schaltet das Produkt ein und aus. Der Startschlüssel muss eingesteckt sein, bevor der Schalter betätigt werden kann. Wenn sich der Schlüssel in der Einschaltposition befindet, wird der Netzschalter auch zum Betreiben von optionalem, vom Hersteller zugelassenem Zubehör verwendet.

4. USB-Anschluss

Über den USB-Ladeanschluss können Sie Ihr Mobiltelefon, Ihren MP3-Player oder andere USB-Geräte mit 5 V Gleichstrom bei bis zu 2 A aufladen. Informationen zu den spezifischen Ladeanforderungen finden Sie im Handbuch Ihres Geräts.

Schließen Sie ein Ende eines USB-Kabels (nicht enthalten) an Ihr Gerät und das andere Ende an den

USB-Ladeanschluss des Produkts an, um Ihr Gerät aufzuladen.

HINWEIS: Der USB-Anschluss wird nur mit Strom versorgt, wenn sich der Startschlüssel in der Position ON befindet.

⚠ **WARNUNG!** Wenn Sie versuchen, Geräte mit einer Nennleistung von mehr als 2 A aufzuladen, können der USB-Ladeanschluss und der Rasenmäher beschädigt werden. Schließen Sie immer die USB-Abdeckung, wenn Sie sie nicht verwenden, um zu verhindern, dass Schmutz im Anschluss eingeschlossen wird.

⚠ **WARNUNG!** Verwenden Sie niemals Kopfhörer oder elektronische Geräte wie Smartphones oder Tablets, während Sie das Gerät bedienen. Eine Konzentrationsstörung während des Betriebs des Gerät kann zu ernsthaften Verletzungen des Bedieners oder eines Zuschauers führen.

5. Ladeanschluss

Der Ladeport verbindet das Ladegerät, damit die 72V-Akkupacks in Serie geladen werden, gefolgt von eventuell installierten 36V-Akkupacks. 36V-Akkupacks können nur geladen werden, wenn 72V-Akkupacks installiert sind.

6. Sitz (mit Sicherheitsverriegelungssystem für den Bediener)

Der Sitz verfügt über ein Verriegelungssystem, das die Messer stoppt, wenn der Bediener den Rasenmäher verlässt, während der Rasenmäher läuft.

Testen Sie das System vor jeder Verwendung, um sicherzustellen, dass es ordnungsgemäß funktioniert.

1. Stellen Sie das Produkt auf einer ebenen Fläche ab und ziehen Sie die Feststellbremse an.
2. Stellen Sie den Joystick in die Neutralstellung.
3. Stecken Sie den Startschlüssel ein und drehen Sie den Schlüssel in die Position ON.
4. Ziehen Sie den Knopf für die Messeraktivierung nach oben, um die Messer zu aktivieren.
5. Stehen Sie kurz auf, aber nicht vom Mäher absteigen. Die Klängen sollten innerhalb von 5 Sekunden anhalten. Wenn die Klängen nicht anhalten, wenden Sie sich an ein autorisiertes Servicecenter. Verwenden Sie das Produkt erst, wenn das Sicherheitsverriegelungssystem repariert wurde.

7. Intelligentes Antriebssystem

Das intelligente Antriebssystem kehrt aus Sicherheitsgründen automatisch in die Neutralstellung zurück. Mit dem Joystick kann der Bediener das Gerät einhändig bedienen. Die Software wurde so konzipiert, dass sie graduelle Bewegungen der Räder korrigiert, damit Soden im Rasen vermieden werden.

8. Aufbewahrungseimer

9. Sitzverstellhebel

10. Hebel zur Einstellung der Schnitthöhe

Der Hebel zur Höhenverstellung des Mähwerks hebt oder senkt das Mähwerk.

11. Hinterradreifen

12. Scheinwerfer

Die LED-Scheinwerfer können über das LCD-Display gesteuert werden.

13. Feststellbremse

Die Feststellbremse arretiert das Produkt in der Bremsposition.

14. Vorderreifen

Die vorderen Reifen können zwecks besserer Manövrierbarkeit um 360 Grad gedreht werden.

15. Bremspedal

Das Bremspedal verlangsamt oder stoppt das Produkt.

16. Sicherheitsverriegelungssystem des seitlichen Auswurfkanals

Der seitliche Auswurfkanal lenkt die Grasabschnitte um. Vergewissern Sie sich vor der Verwendung des Produkts, dass der seitliche Auswurfkanal ordnungsgemäß geschlossen ist. Das Gerät verfügt über ein Verriegelungssystem, das die Messer stoppt, wenn der Auswurfkanal während des Betriebs geöffnet wird. Stellen Sie die Verwendung des Geräts ein und lassen Sie es von einem autorisierten Servicecenter warten, wenn die Klängen nicht anhalten, wenn der seitliche Auswurfkanal während des Gebrauchs von einem Hindernis angehalten wird.

17. Mulchabdeckung

Die Mulchabdeckung deckt den seitlichen Auswurfkanal ab, sodass die Klängen feineres Schnittgut schneiden können.

18. LCD-Display

Das LCD-Display überwacht und aktiviert die Funktionen des Geräts. Bitte lesen Sie in der Bedienungsanleitung für das LCD-Display nach.

19. Sitzgelenkbuchse

20. Sitzscharnierhalterung

21. Knauf für die Armlehne

Der Knauf für die Armlehne sichert die Armlehne an ihrem Platz.

22. Akkukörbe

Akkus werden mit Akkukorb aufbewahrt.

23. Primäre Akkuaufnahme

Die primäre Akkuaufnahme kann maximal zwei 72 V-Akkupacks aufnehmen.

24. Schnellstecker

25. Akkuverschluss

26. Ladegerät (72 V)

Das Ladegerät lädt die Akkus des Mähers auf.

27. Akkupack (72 V)

Es müssen 72V-Akkupacks verwendet werden, um das Gerät zu betreiben.

28. Bedienungsanleitung

In der Bedienungsanleitung finden Sie wichtige Sicherheitshinweise und Anweisungen zur korrekten und sicheren Bedienung und Wartung des Geräts.

29. Zündschlüssel

Mit dem Startschlüssel kann das Zündschloss in die Positionen „On“ oder „Off“ geschaltet werden.

30. Akkupack (36 V)

SYMBOLS AUF DEM PRODUKT



Sicherheitswarnung



Vor dem Bedienen des Produkts müssen Sie alle Anweisungen lesen und verstehen. Befolgen Sie alle Warn- und Sicherheitshinweise.



Tragen Sie einen Augenschutz



Achten Sie auf geschleuderte oder fliegende Objekte.



Halten Sie unbeteiligte Personen (insbesondere Kinder und Tiere) mindestens 30 m vom Arbeitsbereich fern.



Halten Sie Hände und Finger von Quetschkanten fern.



Achten Sie auf geschleuderte oder fliegende Objekte. Halten Sie unbeteiligte Personen (insbesondere Kinder und Tiere) mindestens 30 m vom Arbeitsbereich fern.



Halten Sie Hände und Füße von den Messern fern. Schalten Sie das Gerät vor dem Durchführen von Wartungsarbeiten aus und entfernen Sie den Startschlüssel.



Befördern Sie niemals Kinder oder andere Personen, auch wenn die Messer ausgeschaltet sind.



Schauen Sie vor und während des Rückwärtsfahrens immer nach unten und hinter sich und achten Sie darauf, dass sich Kinder, Umstehende und Haustiere nicht in der Nähe aufhalten.



Betreiben Sie das Gerät nicht bei einer Neigung von mehr als 12°. Auf und ab mähen; nicht quer über den Hang.

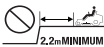

bleiben Sie mindestens zwei Mähbreiten (2,2 m) von Gräben, Abhängen und Wasser entfernt. Auch wenn die Bremse angezogen wurde, können sich die vorderen Lenkrollen nach dem Anhalten des Rasenmähers drehen, und dies kann dazu führen, dass der Rasenmäher über die Kante oder ins Wasser fällt.



Halten Sie Hände und Füße von den rotierenden Messern fern.



Tauschen Sie den Akku nicht bei Regen oder Feuchtigkeit aus und setzen Sie ihn solchen Bedingungen nicht aus.



Garantierter Schalleistungspegel



Halten Sie Hände und Füße vom Messer und Schnittbereich fern. Treten Sie nicht auf das Mähwerk oder den seitlichen Auswurfkanal.



Halten Sie unbeteiligte Personen (insbesondere Kinder und Tiere) mindestens 30 m vom Arbeitsbereich fern.



Befördern Sie niemals Kinder oder andere Personen, auch wenn die Messer ausgeschaltet sind. Schauen Sie vor und während des Rückwärtsfahrens immer nach unten und hinter sich und achten Sie darauf, dass sich Kinder, Umstehende und Haustiere nicht in der Nähe aufhalten.



Halten Sie Hände und Füße vom Messer und Schnittbereich fern.



Europäisches Konformitätskennzeichen



EurAsian Konformitätszeichen



Ukrainisches Konformitätskennzeichen



Britisches Konformitätskennzeichen

Entsorgen Sie Altbatterien, Elektro- und Elektronikaltgeräte nicht als unsortierten Siedlungsabfall. Altbatterien und Elektro- und Elektronikaltgeräte müssen getrennt gesammelt werden. Altbatterien, Altakkumulatoren und Lichtquellen müssen aus den Geräten entfernt werden. Erkundigen Sie sich bei den örtlichen Behörden oder bei Ihrem Fachhändler nach Recyclinghöfen und Sammelstellen. Je nach den örtlichen Vorschriften kann der Einzelhandel verpflichtet sein, Altbatterien und Elektro- und Elektronik-Altgeräte unentgeltlich zurückzunehmen. Ihr Beitrag zur Wiederverwendung und zum Recycling von Elektro- und Elektronikaltgeräten trägt dazu bei, den Bedarf an Rohstoffen zu verringern. Altbatterien, insbesondere lithiumhaltige Batterien, und Elektro- und Elektronik-Altgeräte enthalten wertvolle, wiederverwertbare Materialien, die sich negativ auf die Umwelt und die menschliche Gesundheit auswirken können, wenn sie nicht auf umweltverträgliche Weise entsorgt werden. Löschen Sie ggf. personenbezogene Daten aus Altgeräten.



Treten Sie auf das Bremspedal, um das Produkt anzuhalten.

Treten Sie auf den oberen Teil des Pedals, um die Feststellbremse anzuziehen.



Ladeanschluss



Ziehen Sie den Joystick nach oben, um das Antriebssystem zu aktivieren.



Der Joystick befindet sich in der Neutralstellung. Ziehen oder schieben Sie den Joystick, um das Gerät zu bewegen.



Schieben Sie den Joystick nach unten und stellen Sie ihn in die Neutralstellung.



Wenn der Joystick nach unten geschoben wird, gibt das Gerät zwei Pieptöne ab, um anzuzeigen, dass sich der Joystick wieder in der Neutralstellung befindet.

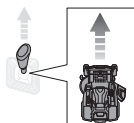

Schieben Sie den Joystick nach vorne, um das Gerät nach vorne zu bewegen.

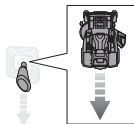

Ziehen Sie den Joystick nach hinten, um das Gerät rückwärts zu bewegen.

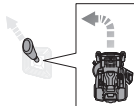

Schieben Sie den Joystick diagonal nach vorne links, um eine Linkskurve zu fahren.

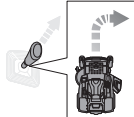

Schieben Sie den Joystick diagonal nach vorne rechts, um eine Rechtskurve zu fahren.

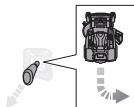

Ziehen Sie den Joystick diagonal nach hinten links, um rückwärts eine Rechtskurve zu fahren.

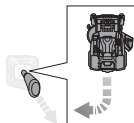

Ziehen Sie den Joystick diagonal nach hinten rechts, um rückwärts eine Linkskurve zu fahren.

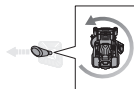

Schieben Sie den Joystick nach links, um eine Nullwende nach links durchzuführen.

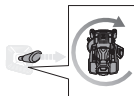

Schieben Sie den Joystick nach rechts, um eine Nullwende nach rechts durchzuführen.

SYMBOLS IN DIESER BEDIENUNGSANLEITUNG



Teile oder Zubehör getrennt erhältlich



Hinweis



Warnung

AUSPACKEN

Siehe Seiten 142-143.

- Entfernen Sie alle zugänglichen Verpackungsmaterialien und wickeln Sie sie vom Gerät und den Teilen ab. Entsorgen Sie nicht die Verpackung, bis Sie das Produkt sorgfältig inspiziert und zu Ihrer Zufriedenheit benutzt haben.
- Untersuchen Sie das Produkt sorgfältig und vergewissern Sie sich, dass während des Transports keine Beschädigungen aufgetreten sind.
- Sollten Teile beschädigt sein oder fehlen, wenden Sie sich an eine autorisierte Kundendienststelle. Bauen Sie das Produkt erst zusammen, wenn die Teile durch neue Originalteile des Herstellers ersetzt wurden. Die Montage des Produkts mit beschädigten, fehlenden oder falschen Teilen kann zu ernsthaften Verletzungen führen.
- Wenn beim Auspacken Teile bereits am Produkt montiert sind, überprüfen Sie, ob das Teil korrekt zusammengebaut, fest angezogen und ggf. richtig angezogen ist, bevor Sie mit dem nächsten Montageschritt fortfahren. Die Verwendung eines Produkts, das nicht ordnungsgemäß montiert wurde, kann zu schweren Verletzungen führen.

EN
FR
DE
ES
IT
NL
PT
DA
SV
FI
NO

MONTAGE

Siehe Seiten 146-148.

- Das Produkt sollte montiert werden, während es auf dem Rahmenboden positioniert ist. Wenn die Montage abgeschlossen ist, stellen Sie das Mähwerk auf die maximale Höhe, positionieren Sie eine Rampe neben dem Rahmenboden und fahren Sie das Produkt langsam und vorsichtig vom Rahmen.
- Halten Sie sich strikt an alle Spezifikationen zum Anziehen des Drehmomentschlüssels. Nichtbeachtung dieser Warnung kann zu schweren Verletzungen führen.
- Entnehmen Sie beim Montieren von Teilen immer den Startschlüssel, um versehentliches Starten zu verhindern; dies könnte zu schwerwiegenden Verletzungen führen.
- Seien Sie besonders vorsichtig, wenn Sie das Gerät vom Rahmen herunterfahren. Drücken Sie die Taste für langsames Fahren und bewegen Sie den Joystick vorsichtig und/oder treten Sie bei Bedarf auf das Bremspedal, um die Geschwindigkeit zu kontrollieren. Überschreiten Sie beim Fahren vom Rahmen herunter nicht den empfohlenen maximalen Betriebswinkel von 12 Grad. Die Nichtbeachtung dieser Anweisungen kann zum Verlust der Kontrolle und zum Tod, zu schweren Körperverletzungen oder zu Sachschäden führen.
- Wenn keine Rampe zur Verfügung steht, fahren Sie das Produkt langsam und vorsichtig rückwärts vom Rahmen ab, während Sie nach unten und hinten schauen. Wenn Sie das Produkt ohne Rampe vom Rahmen nach vorne fahren, kann das Mähwerk beschädigt werden.

LED-ANZEIGE DES LADEGERÄTES

Ladestatus	Akkupack eingesetzt	Akkupack	Rotes LED	Grünes LED	Orangefarbene LED	Aktion
Anschalten	Nein	-	An	Aus	Aus	Das Ladegerät ist an das Stromnetz angeschlossen. Schließen Sie das Ladegerät an einen Akkupack oder das Gerät an, um den Ladevorgang zu starten.
Test läuft	Ja	Heiß	Aus	Aus	An	Das Ladegerät beginnt den Ladevorgang, sobald der Akkupack abgekühlt ist.
		Kalt	Aus	Aus		Das Ladegerät beginnt den Ladevorgang, sobald der Akkupack aufgewärmt ist.
Fehler	Ja	-	Blinken	Blinken	Aus	<ul style="list-style-type: none"> • Wenn sich der Status nach dem Entfernen und Wiederanschießen des Ladegeräts nicht ändert, laden Sie einen anderen Akkupack oder ein anderes Gerät. • Wenn ein anderer Akkupack oder ein anderes Gerät normal geladen wird, wenden Sie sich an ein autorisiertes Servicezentrum. • Wenn ein anderer Akkupack oder ein anderes Gerät immer noch einen Fehlerstatus anzeigt, tauschen Sie das Ladegerät aus.
Wird geladen	Ja	-	Aus	Blinken	Aus	Der Akkupack oder das Gerät wird geladen.
Bereit	Ja	-	Aus	An	Aus	Der Ladevorgang ist abgeschlossen. Die Leuchtdiode schaltet sich nach 10 Minuten aus.

WARTUNGSPLAN

	Vor jedem Einsatz inspizieren.	Alle 25 Stunden	Alle 50 Stunden oder jährlich	Vor der Lagerung	Einmal im Monat während der Lagerung
Überprüfen Sie die Bremsfunktion.	x				
Überprüfen Sie den Reifendruck.	x				
Überprüfen Sie den seitlichen Auswurfkanal und die Sicherheitsverriegelungssysteme des Bedieners	x				
Überprüfen Sie auf lockere Verschlüsse.	x			x	
Entfernen Sie alle Fremdkörper vom Produkt.	x			x	
Mulchmesser prüfen / ersetzen	x	x			
Akkupole reinigen				x	
Prüfen und laden Sie den Akku.	x				x

HINWEIS: Wenn das Gerät in Bereichen mit hohem Staubaufkommen verwendet wird, sollte die Wartung häufiger durchgeführt werden. Wenn das Gerät die in der Tabelle angegebenen Maximalzahlen überschritten hat, sollten die Wartungsintervalle entsprechend den in der Tabelle angegebenen Zeiten oder Stunden festgelegt werden.

Wenn Sie sich nicht sicher sind, wie Sie die oben aufgeführten Wartungsarbeiten durchführen sollen, lassen Sie das Produkt nur von einem autorisierten Servicecenter warten.

FEHLERBEHEBUNG

Falls diese Lösungen das Problem nicht klären, kontaktieren Sie Ihren autorisierten Kundendienst.

Problem	Mögliche Ursache	Lösung
Das Gerät startet nicht.	Die Akkuladung ist niedrig.	Laden Sie den Akku.
	Das Ladegerät ist an das Produkt angeschlossen.	Trennen Sie das Ladegerät vom Produkt.
	Der Startschlüssel ist nicht eingesteckt oder befindet sich in der Position OFF.	Stecken Sie den Startschlüssel ein und drehen Sie den Schlüssel in die Position ON.
	Schlechte Akkukabelverbindungen	Überprüfen und reinigen Sie alle Akkuanschlüsse.
Das Produkt bewegt sich nicht.	Der Startschlüssel ist nicht eingesteckt oder befindet sich in der Position OFF.	Stecken Sie den Startschlüssel ein und drehen Sie den Schlüssel in die Position ON.
	Der Joystick wurde nicht nach oben gezogen.	Ziehen Sie den Joystick nach oben.
	Der Joystick befindet sich in der Neutralstellung.	Bewegen Sie den Joystick in die bevorzugte Richtung (vorwärts oder rückwärts).
	Die Bremse wird betätigt und/oder die Feststellbremse ist angezogen.	Lassen Sie das Bremspedal los und lösen Sie die Feststellbremse, stellen Sie dann den Joystick in die Neutralstellung, um den Rasenmäher zurückzusetzen.
	Das Ladegerät ist an das Produkt angeschlossen.	Trennen Sie das Ladegerät vom Produkt.
	Der Bediener sitzt nicht richtig.	Setzen Sie sich vollständig auf den Sitz, bringen Sie den Joystick wieder in die neutrale Position und versuchen Sie es erneut.
Das Gerät schneidet den Rasen ungleichmäßig.	Der Reifendruck ist ungleichmäßig.	Überprüfen Sie den Reifendruck in allen vier Reifen.
	Das Mähwerk ist nicht eben.	Führen Sie die Einstellung des Mähwerkniveaus durch.
	Die Klinge ist abgenutzt, verbogen, locker oder stumpf.	Ersetzen Sie das Messer.
	Unter dem Produkt haben sich Ablagerungen gebildet.	Reinigen Sie die Unterseite des Gehäuses.
	Die Mähgeschwindigkeit ist zu schnell.	Mähen Sie langsamer.
Das Gerät mulcht nicht korrekt.	Nasses Schnittgut kann an dem Unterboden anhaften.	Warten Sie vor dem Mähen bis das Gras getrocknet ist.
	Das Gras ist zu hoch.	Mähen Sie einmal in großer Schnitthöhe, dann wieder in der gewünschten Höhe.
	Die Klinge ist abgenutzt, verbogen, locker oder stumpf.	Ersetzen Sie das Messer.
	Die Mähgeschwindigkeit ist zu schnell.	Mähen Sie langsamer.
Das Gerät beginnt bei höherer Geschwindigkeit zu vibrieren.	Die Klinge ist unausgeglichen, locker oder übermäßig oder ungleichmäßig abgenutzt.	Ersetzen Sie das Messer.
	Verbogene Motorwelle.	Stoppen Sie den Motor und ziehen Sie den Startschlüssel ab. Untersuchen Sie das Produkt gründlich auf Beschädigungen. Lassen Sie das Produkt vor dem Neustart von einem autorisierten Servicecenter warten.



	Der seitliche Auswurfkanal oder die Öffnung ist verstopft.	Reinigen Sie den seitlichen Auswurfkanal und die Öffnung.
Schlechter Auswurf des Grasses.	Das Gras ist nass.	Lassen Sie das Gras trocknen, bevor Sie mähen.
	Die Mähgeschwindigkeit ist zu schnell.	Mähen Sie langsamer.
	Das Gras ist zu hoch.	Mähen Sie einmal in großer Schnitthöhe, dann wieder in der gewünschten Höhe.
Motor schaltet beim Mähen aus.	Schnitthöhe ist zu niedrig.	Vergrößern Sie die Schnitthöhe.
	Die Akkuladung ist niedrig.	Laden Sie den Akku.
Die Klängen drehen sich nicht.	Die Akkuladung ist niedrig.	Laden Sie den Akku.
	Der Verriegelungsschalter für den seitlichen Auswurf ist nicht am seitlichen Auswurfkanal gedrückt.	Drücken Sie den seitlichen Auswurfkanal nach unten und stellen Sie sicher, dass der Verriegelungsschalter für den seitlichen Auswurf ganz durchgedrückt ist.
	Der Klingeneingriffsknopf ist unten.	Ziehen Sie den Knopf für die Messeraktivierung nach oben, um die Messer zu aktivieren.
	Der Bediener sitzt nicht richtig.	Setzen Sie sich ganz auf den Sitz.
	Unter dem Mäher haben sich Ablagerungen gebildet.	Reinigen Sie die Unterseite des Gehäuses.
Die Klängen drehen sich beim Rückwärtsfahren nicht.	Der Klingeneingriffsknopf ist unten.	Ziehen Sie den Knopf für die Messeraktivierung nach oben, um die Messer zu aktivieren.
Das Produkt erreicht nicht die volle Geschwindigkeit.	Die Akkuladung ist niedrig.	Laden Sie den Akku.
Die Klängen drehen sich weiter, nachdem der Fahrer den Sitz verlassen hat, ohne die Feststellbremse zu betätigen.	Das Sicherheitsverriegelungssystem funktioniert nicht richtig.	Stellen Sie sicher, dass der Sicherheitsverriegelungssystem-Stecker des Sitzes vollständig angeschlossen ist. Lassen Sie das Produkt nur von einem autorisierten Servicecenter warten, wenn die Klängen immer noch nicht anhalten.
Die Scheinwerfer funktionieren nicht.	Die Scheinwerfer sind aus.	Drücken Sie die Scheinwerfertaste, um die Scheinwerfer einzuschalten.
	Die Scheinwerfer sind beschädigt.	Tauschen Sie die Scheinwerfer aus.
Der Akku wird nicht aufgeladen.	Die Akkuzellen sind kaputt.	Ersetzen Sie den Akku.
	Die Kabelverbindungen sind fehlerhaft.	Überprüfen und reinigen Sie alle Akkuanschlüsse.



HÄUFIG GESTELLTE FRAGEN

- Sollte der Mäher bei Nichtgebrauch am Ladegerät angeschlossen bleiben?
 - Ja, den Mäher bei Nichtgebrauch ständig aufladen.
- Was kann dazu führen, dass die Klingen während des Gebrauchs stehen bleiben?
 - Überprüfen Sie die Akkustandsanzeige. Der Mähwerkmotor schaltet sich aus, wenn der Akku fast leer ist, damit Sie genügend Zeit haben, zum Ladestandort zurückzufahren. Fahren Sie zurück und laden Sie den Akku sofort auf.
 - Wenn der Akkustand nicht niedrig ist, fahren Sie langsamer oder heben Sie das Mähwerk auf einen höheren Stand an. Anwendungen mit hoher Last können auch zum Stillstand eines oder beider Mähwerkmotoren führen.
 - Überprüfen Sie, ob der seitliche Auswurfkanal ordnungsgemäß geschlossen ist. Drücken Sie den seitlichen Auswurfkanal nach unten und stellen Sie sicher, dass der Verriegelungsschalter für den seitlichen Auswurf ganz durchgedrückt ist.
- Warum beschleunigt der Mäher beim Bergabrollen manchmal und manchmal nicht?
 - Zu Ihrer Sicherheit und für eine bessere Leistung wurde der Mäher so konstruiert, dass seine Geschwindigkeit beim Befahren von Hängen automatisch begrenzt wird, was zu Geschwindigkeitsschwankungen führen kann.
- Wie bringe ich den Mäher beim Betrieb zum Stillstand?
 - Um den Rasenmäher anzuhalten, treten Sie auf das Bremspedal vor dem Bediener. Dieses Produkt verfügt nicht über einen hydrostatischen Antrieb.
- Warum gibt der Mäher ein Piepton von sich, wenn ich den Sitz verlasse?
 - Die Feststellbremse ist nicht angezogen oder der Startschlüssel steckt noch und befindet sich in der Position ON. Ziehen Sie immer den Schlüssel ab, wenn der Mäher nicht benutzt wird.
- Wann sollte ich die Feststellbremse benutzen?
 - Ziehen Sie immer die Feststellbremse an, bevor Sie den Rasenmäher verlassen.
- Kann ich das Mähwerk mit einem Gartenschlauch abspritzen?
 - Reinigen Sie das Produkt nicht mit Wasser. Verwenden Sie zum Reinigen ein Gebläse oder einen Luftkompressor.

La seguridad, rendimiento y fiabilidad han sido aspectos primordiales para el diseño de su tractor cortacésped de giro cero.

USO PREVISTO

El tractor cortacésped de giro cero está diseñado exclusivamente para su uso al aire libre.

Este producto está diseñado para el corte doméstico de césped. La hoja debe girar aproximadamente paralela al suelo sobre el que está girando. Las cuatro ruedas deben tocar el suelo durante el corte de césped.

El producto solo se debe utilizar en aplicaciones domésticas por parte de adultos que hayan recibido una formación adecuada acerca de los peligros y las medidas preventivas que se deben tomar a la hora de utilizarlo. El usuario debe comprender las instrucciones.

No la use para ninguna otra finalidad.

ADVERTENCIAS GENERALES DE SEGURIDAD DE LA HERRAMIENTA ELÉCTRICA

⚠ ¡ADVERTENCIA! Lea todas las instrucciones de advertencias de seguridad, ilustraciones y especificaciones proporcionadas con el producto. El incumplimiento de las instrucciones que se indican a continuación puede ocasionar diversos accidentes como incendios, descargas eléctricas y/o graves heridas corporales.

Conservar estas advertencias e instrucciones para poder consultarlas posteriormente.

El término «herramienta eléctrica» incluido en las advertencias hace referencia a su producto conectado a la red eléctrica (con cable) o a su producto alimentado con batería (inalámbrico).

ZONA DE TRABAJO

- **Mantenga el área de trabajo limpia y bien iluminada.** Las zonas oscuras o poco despejadas pueden provocar accidentes.
- **No utilice herramientas eléctricas en entornos inflamables, como puede ser en presencia de líquidos inflamables, gases o polvo.** Las herramientas eléctricas crean chispas que pueden inflamar el polvo o el humo.
- **Mantenga a los niños y personas ajenas alejadas de la zona en la que está utilizando la herramienta eléctrica.** Las distracciones pueden hacer que pierda el control de la herramienta.

SEGURIDAD ELÉCTRICA

- **Las conexiones de la herramienta eléctrica deben corresponder a los de la toma de corriente. No modifique el enchufe de ninguna manera. No utilice ningún adaptador con herramientas eléctricas conectadas a tierra.** Utilizar enchufes sin modificar y tomas correspondientes reducirán el riesgo de descargas eléctricas.
- **Evite el contacto corporal con superficies conectadas a tierra, como tuberías, radiadores, estufas y refrigeradores.** Existe un mayor riesgo de descargas eléctricas si su cuerpo está conectado a tierra.

- **No exponga este producto a la lluvia o humedad.** Si entra agua en una herramienta eléctrica podría aumentar el riesgo de descargas eléctricas.
- **Utilice correctamente el cable. No utilice el cable para llevar, tirar o desconectar el cable de la herramienta. Mantenga el cable lejos del calor, aceite, bordes afilados o partes móviles.** Los cables dañados o enredados aumentan el riesgo de descargas eléctricas.
- **A la hora de utilizar herramientas eléctricas al aire libre, utilice un alargador adecuado para uso en exteriores.** El uso de un cable adecuado para uso en exteriores reduce el riesgo de descargas eléctricas.
- **Si es inevitable utilizar una herramienta eléctrica en un lugar húmedo, utilice un dispositivo de corriente residual (RCD) como protección.** El uso de un RCD reduce el riesgo de descargas eléctricas.

SEGURIDAD PERSONAL

- **Manténgase alerta y atento a lo que está haciendo y utilice el sentido común al utilizar una herramienta eléctrica. No utilice una herramienta eléctrica cuando esté cansado o bajo la influencia de drogas, alcohol o medicamentos.** En un momento de descuido, mientras utiliza herramientas eléctricas podrían ocurrir lesiones personales graves.
- **Utilice un equipo de protección personal. Utilice siempre dispositivos de protección ocular.** El equipo de protección como las máscaras de polvo, calzado antideslizante de seguridad, cascos rígidos o unas condiciones adecuadas reducirán los daños corporales.
- **Evite la puesta en marcha accidental de la herramienta. Asegúrese de que el interruptor está en posición OFF antes de conectar la herramienta a una toma de corriente y/o batería, y levantar o transportar la herramienta.** El transporte de herramientas con el dedo sobre el interruptor o la conexión de herramientas eléctricas con el interruptor en ON puede causar accidentes.
- **Extraiga cualquier llave de ajuste antes de encender la herramienta eléctrica.** Una llave que se encuentra conectada a una pieza de rotación puede resultar en lesiones personales.
- **No se extienda demasiado. Afírmese bien en sus piernas y no extienda demasiado el brazo.** Esto permite un mejor control de la herramienta eléctrica en situaciones inesperadas.
- **Lleve ropa adecuada. No use ropa holgada o joyas. No acerque el pelo ni la ropa a las piezas móviles.** La ropa suelta, joyas o el cabello largo pueden quedar atrapados en las piezas móviles.
- **Si existen dispositivos para la conexión de accesorios de recogida y extracción de polvo, asegúrese de que están conectados y que se utilizan adecuadamente.** El uso de accesorios de recogida de polvo puede reducir riesgos relacionados con el polvo.
- **Aunque se familiarice con el uso de la herramienta, no se relaje e ignore los principios de seguridad.** Una acción imprudente puede provocar lesiones graves en una fracción de segundo.

USO Y CUIDADO DE LA HERRAMIENTA ELÉCTRICA

- **No fuerce el producto. Utilice la herramienta correcta para su aplicación.** La herramienta correcta hará un trabajo más seguro y mejor para el que ha sido diseñada.

- **No utilice la herramienta eléctrica si el interruptor de encendido no responde.** Cualquier herramienta que no puede ser controlada con el interruptor de encendido es peligrosa y debe ser reparada.
- **Desconecte el enchufe de la fuente de alimentación y/o quite la batería, si es extraíble, de la herramienta eléctrica antes de realizar ningún ajuste, cambiar los accesorios o guardar las herramientas eléctricas.** Estas medidas preventivas de seguridad reducen el riesgo de arranque accidental de la herramienta.
- **Coloque las herramientas eléctricas a ralentí fuera del alcance de los niños y no permita que personas no familiarizadas con la herramienta o con estas instrucciones las utilicen.** Las herramientas eléctricas son peligrosas en manos de personas no capacitadas.
- **Conserve las herramientas eléctricas y los accesorios. Compruebe la alineación o unión de las piezas móviles, si existe rotura de piezas o cualquier otro problema que pueda afectar al funcionamiento de la herramienta. Si alguna pieza está dañada, la herramienta eléctrica debería repararse antes de volver a utilizarla.** Muchos accidentes son causados por un mantenimiento deficiente.
- **Mantenga las herramientas de corte bien afiladas y limpias.** Las herramientas de corte con bordes de corte afilados que tienen un mantenimiento adecuado reducen su deterioro y son más fáciles de controlar.
- **Utilice la herramienta, accesorios, partes eléctricas, etc., de acuerdo con estas instrucciones, teniendo en cuenta las condiciones de trabajo y el trabajo que se va a realizar.** Utilizar la herramienta eléctrica para realizar trabajos diferentes a los que esta herramienta está destinada podría dar como resultado una situación peligrosa.
- **Mantenga los mangos y las superficies de agarre secos, limpios y libres de aceite o grasa.** Los mangos y superficies de sujeción resbaladizas no le permiten una sujeción y un control seguro de la herramienta en situaciones inesperadas.

- **No utilice un paquete de baterías o una herramienta que esté dañado o modificado.** Las baterías dañadas o modificadas pueden presentar un comportamiento impredecible y provocar fuego, explosión o riesgo de lesión.
- **No exponga la batería o la herramienta al fuego o a temperaturas excesivas.** La exposición al fuego o a una temperatura superior a 130 °C puede provocar una explosión.
- **Siga todas las instrucciones de carga y no cargue el paquete de baterías o la herramienta fuera del rango de temperatura especificado en las instrucciones.** La carga inadecuada o a temperaturas fuera del rango especificado puede dañar la batería e incrementar el riesgo de fuego.

MANTENIMIENTO

- **Su herramienta eléctrica debería ser reparada por personas cualificadas, que deberían utilizar únicamente piezas de repuesto idénticas.** Esto garantizará la seguridad a la hora de utilizar la herramienta eléctrica.
- **Nunca arregle baterías dañadas.** Solo el fabricante o proveedores homologados deberían reparar las baterías.

ADVERTENCIAS DE SEGURIDAD DEL TRACTOR CORTACÉSPED DE GIRO CERO

APRENDIZAJE

USO Y CUIDADO DE LA HERRAMIENTA

- **Recargue la unidad solamente con el cargador especificado por el fabricante.** Podría haber un riesgo de incendio cuando se utilice un cargador con una batería para la que no está diseñado.
- **Utilice sólo herramientas eléctricas específicamente diseñadas para ellos.** Utilizar cualquier otro tipo de baterías puede causar lesiones o un riesgo de incendio.
- **Cuando la batería no está en uso, manténgala alejada de otros objetos metálicos como clips, monedas, llaves, clavos, tornillos u otros objetos metálicos pequeños que puedan crear una conexión desde una terminal a otra.** Causar un cortocircuito en los terminales de la batería puede causar quemaduras o un incendio.
- **En condiciones abusivas, podría salir expulsado líquido de la batería, por lo que debería evitar el contacto con éste. Si se produce un contacto accidental, enjuáguese las manos con agua. Si el líquido entra en contacto con los ojos, acuda inmediatamente al médico.** Si el líquido es expulsado de la batería y entra en contacto con él, podría causar irritación o quemaduras.
- **Utilice siempre los dispositivos de protección de seguridad.** No utilice el producto sin el canal de descarga lateral en su posición y asegúrese de que funciona correctamente. La cubierta de mantillo debe estar bien instalada y funcionar correctamente durante el uso en el modo de mantillo.
- **Siga las instrucciones del fabricante del equipo para su utilización adecuada y la instalación de accesorios.** Sólo utilice accesorios aprobados por el fabricante. El uso de otros accesorios puede aumentar el riesgo de lesión.
- **Nunca interfiera con el funcionamiento previsto de un dispositivo de seguridad ni reduzca la protección ofrecida por un dispositivo de seguridad.** Compruebe periódicamente el correcto funcionamiento de los dispositivos de seguridad.
- **Debido al peligro de proyección de objetos que puedan entrar en contacto con la cuchilla, evite utilizar el producto a menos de 30 m de distancia de otras personas, especialmente niños, o animales.**
- **No utilice el aparato cuando haya riesgo de relámpago.**
- **No utilice el producto en malas condiciones lumínicas.** El operador debe tener una visión clara de la zona de trabajo para identificar peligros potenciales.
- **Familiarícese con los controles y el uso adecuado del producto.**
- **Tenga claros los posibles peligros presentes cuando no utilice el producto o a la hora de cambiar los accesorios.** Si cumple estrictamente estas consignas reducirá el riesgo de incendio, de recibir una descarga eléctrica y de heridas graves.
- **No transporte nunca pasajeros o niños, ni siquiera después de detener las cuchillas.** Los pasajeros podrían caerse y sufrir lesiones graves, o interferir con el funcionamiento seguro del producto. Los niños que



se hayan subido al producto con anterioridad podrían aparecer de forma repentina en la zona de corte del césped para volver a subirse al producto y ser atropellados.

- Nunca permita que los niños o las personas con discapacidad física, sensorial o mental, o que no estén familiarizadas con estas instrucciones, operen, limpien ni realicen el mantenimiento del aparato. Las regulaciones locales pueden restringir la edad del operario. Los niños deben estar adecuadamente supervisados para asegurarse de que no juegan con el producto.
- Tenga presente que el operario o usuario es responsable de los accidentes o riesgos que le puedan ocurrir a otras personas o a su propiedad.
- Mantenga las manos y los pies alejados de la zona de corte, que se encuentra debajo de la base del cortacésped y en el interior del canal de descarga lateral. Manténgase alejado/a del canal de descarga lateral en todo momento. No se coloque debajo de la base del cortacésped.

PREPARACIÓN

- Use pantalones largos y gruesos, manga larga y calzado resistente y antideslizante. No use pantalones cortos ni sandalias, ni vaya descalzo. Evite usar ropa suelta o de la que cuelguen cordones o lazos.
- Siempre use gafas de seguridad con protectores laterales. Utilice una máscara para la cara si el ambiente de trabajo es polvoriento.
- Los objetos atascados en la cuchilla pueden provocar lesiones graves a las personas. Inspeccione cuidadosamente el área donde va a utilizarse la herramienta y retire todas las rocas, palos, metales, alambres, huesos, juguetes u otros objetos extraños. Recuerde que el cordón o el cable se pueden quedar atrapados con las cuchillas.
- Antes de su uso, inspeccione visualmente el producto para asegurarse de que las cuchillas, las tuercas de las cuchillas y el conjunto del sistema de corte no estén desgastados ni dañados.
- No dirija nunca el material descargado hacia una persona. Planifique el patrón de corte del césped para evitar la descarga de material hacia transeúntes, carreteras, aceras, ventanas y vehículos. También, evite descargar materiales contra una pared u obstrucciones que pueden causar que los materiales reboten hacia el operario.

UTILIZACIÓN

- El funcionamiento de un tractor cortacésped de giro cero es diferente al funcionamiento de un tractor cortacésped estándar. Los tractores cortacésped de giro cero son vehículos de tracción trasera. Las ruedas funcionan de forma independiente en función de la posición de la palanca de mando. Practique el uso del producto en una zona amplia, nivelada y abierta, usando las instrucciones de manejo, antes de cortar el césped. Cuando sepa realizar de forma cómoda y fiable las maniobras, estará listo/a para cortar el césped.
- Antes de arrancar el producto:
 - Compruebe el funcionamiento de los frenos.
 - Compruebe la presión de aire de los cuatro neumáticos.
 - Revise si hay fijaciones sueltas.

- Asegúrese de que todas las protecciones estén en su sitio y que funcionen correctamente.
- Compruebe el sistema de interbloqueo de seguridad del canal de descarga lateral.
- Compruebe el sistema de interbloqueo de seguridad de presencia del usuario.
- Ajuste el asiento en la posición deseada.
- Verifique el nivel de carga de las baterías.
- No corte el césped en marcha atrás a menos que sea absolutamente necesario. Antes y durante el desplazamiento en marcha atrás, mire hacia abajo y hacia atrás para comprobar que no haya niños pequeños, transeúntes o mascotas.
- No deje nunca un producto en marcha sin supervisión. Desactive siempre las cuchillas, accione el freno de estacionamiento, detenga el motor y retire la llave de arranque antes de bajarse del producto.
- El producto se debe poner en marcha con el usuario bien sentado. Nunca encienda el producto si:
 - las cuatro ruedas no están sobre el suelo
 - El canal de descarga de residuos está expuesto y no está protegido por la cubierta de mantillo.
 - si hay pies o manos en la zona de corte
- No utilice nunca el producto en un área cerrada.
- Cambie el motor cuidadosamente conforme a las instrucciones y no acerque las manos ni los pies a las cuchillas. No coloque las manos o los pies cerca o debajo de las piezas giratorias.
- Detenga la cuchilla cuando vaya a pasar sobre superficies de grava para evitar la descarga de grava y rocas. Conduzca el producto lentamente y con cuidado para evitar una pérdida de control.
- Ponga especial cuidado cuando se acerque a ángulos ciegos, arbustos, árboles u otros obstáculos, como arbustos colgantes, que puedan impedir su visibilidad.
- Reduzca la velocidad antes de girar.
- Controle el tráfico cuando trabaje cerca de una carretera. No utilice el cortacésped en una carretera.
- Las pendientes son un factor importante relacionado con la pérdida de control y los accidentes por vuelco, que pueden provocar lesiones graves o la muerte. El manejo de equipo en cuestas requiere tener mucho cuidado. Si no puede retroceder en una pendiente o si no se siente seguro/a haciéndolo, no corte el césped en la pendiente. No utilice la marcha atrás para bajar por una pendiente. No utilice nunca el producto en pendientes pronunciadas de más de 12°. Realice una copia o recorte la guía de pendientes que aparece al dorso de este manual, y utilícela para determinar si una pendiente es demasiado pronunciada para mantener un funcionamiento seguro.
 - En una pendiente, corte el césped hacia arriba y hacia abajo, no en sentido transversal.
 - Evite los agujeros, surcos, resaltes, rocas u otros objetos ocultos. Un terreno desnivelado puede provocar el vuelco del producto. El césped alto puede ocultar obstáculos.
 - Desplácese lentamente para no tener que parar de forma brusca o acelerar accidentalmente en una pendiente.



- No corte césped mojado en una pendiente. Los neumáticos podrían perder tracción y podría perder el control.
- Mantenga siempre la palanca de mando en la posición de avance cuando descienda por pendientes. No cambie a punto muerto ni se desplace en punto muerto para bajar una pendiente, ya que podría perder el control del tractor cortacésped. Utilice siempre la palanca de mando y el freno cuando se desplace hacia abajo en una pendiente.
- Evite arrancar, detenerse o girar en una pendiente. Si los neumáticos pierden tracción, desacople las cuchillas y descienda lentamente por la pendiente.
- Todos los movimientos en pendientes deben ser lentos y graduales. No realice cambios bruscos de velocidad o dirección, ya que podría provocar el vuelco del producto.
- Extreme las precauciones cuando utilice el producto con accesorios, ya que pueden afectar a la estabilidad del producto. No utilice el producto en pendientes pronunciadas de más de 12°.
- No intente estabilizar el producto colocando el pie en el suelo.
- No utilice el aparato cerca de zonas descendientes, zanjas, pendientes excesivamente pronunciadas o terraplenes. El producto podría volcar de forma repentina si una rueda sobresale del borde o si el borde cede y, como resultado, se podría producir la muerte o una lesión personal grave.
- Utilice el producto únicamente a temperaturas comprendidas entre 0 °C y 40 °C.

ADVERTENCIAS DE SEGURIDAD DEL CARGADOR

- El cargador solo se puede utilizar en espacios interiores.
- No recargar células primarias (no recargable).
- Antes de cada uso, examine el cable para ver si está dañado. Caso existan señales de daños, este debe sustituirse por un técnico calificado en un centro de asistencia autorizado para evitar peligros.
- Cargue el producto en un espacio interior, en una zona con una ventilación adecuada. No cargue el producto en un espacio angosto.
- El cargador cuenta con un enchufe con una clavija de conexión a tierra, que se debe enchufar en una toma adecuada, debidamente instalada y conectada a tierra, de acuerdo con lo establecido en todos los códigos y ordenanzas locales. No utilice adaptadores ni modifique el enchufe suministrado. Si no puede introducirlo correctamente en la toma, haga instalar una toma adecuada por un electricista calificado.

ADVERTENCIAS DE SEGURIDAD DE LA BATERÍA ADICIONAL

⚠ ¡ADVERTENCIA! Riesgo de incendio, explosión o quemaduras. No desmonte, exponga a una temperatura superior a 60 °C ni incinere la batería.

- Para reducir el riesgo de incendio, lesiones personales y daños al producto provocados por un cortocircuito, nunca sumerja el producto, la batería o el cargador en líquido, ni permita que un líquido fluya por su interior. Los fluidos corrosivos o conductivos, como el agua de mar, ciertos productos quími-cos industriales y

blanqueadores o lejías que contienen, etc., Pueden causar un cortocircuito.

- Bajo condiciones extremas de funcionamiento y temperatura, podrían ocurrir fugas en la batería. En caso de contacto del líquido con la piel, lávela inmediatamente con agua y jabón y, a continuación, neutralícela con zumo de limón o vinagre. Si el líquido entra en sus ojos, lávelos con agua limpia durante al menos 10 minutos, y luego acuda a su médico. Con el cumplimiento de esta norma se reducirá el riesgo de sufrir lesiones personales graves.
- No cargue la batería si presenta alguna fuga. Deséchela adecuadamente.
- Cargue la batería en un lugar donde la temperatura ambiente esté comprendida entre 10 °C y 38 °C.
- Guarde la batería en un lugar donde la temperatura ambiente esté comprendida entre 0 °C y 20 °C.
- Utilice la batería en un lugar donde la temperatura ambiente esté comprendida entre 0 °C y 40 °C.

RETIRADA DEL PACK DE LA BATERÍA Y PREPARACIÓN PARA EL RECICLAJE

- Para proteger el medio ambiente, recicle o deseche las baterías correctamente.
- Una vez extraída, cubra los terminales de la cubierta de la batería con cinta adhesiva resistente. No intente destruir o desmontar la batería o eliminar cualquiera de sus componentes. Las baterías de litio se deben reciclar o eliminar de forma adecuada. No toque nunca los dos terminales con objetos metálicos o partes de su cuerpo, ya que se podría producir un cortocircuito. Mantenga las baterías alejadas de los niños. El incumplimiento de estas advertencias puede ocasionar incendios y/o lesiones graves.

TRANSPORTE Y ALMACENAMIENTO

- Apague el producto, accione el freno de estacionamiento y retire la llave de arranque. Asegúrese de que todas las partes móviles se han detenido por completo. Deje que el producto se enfríe antes de guardarlo o transportarlo en un vehículo.
- Limpie todo el material extraño que pueda permanecer en el producto. Guarde en una zona seca y bien ventilada, a la que no puedan acceder los niños. La llave de arranque se debe retirar y guardar en un lugar apartado, fuera del alcance de los niños.
- Almacene el producto lejos de agentes corrosivos como sales de deshielo y productos químicos de jardín. No guarde el producto a la intemperie.
- Para su transporte en un vehículo, quite la llave de arranque, asegure el producto para que no se mueva ni se caiga, con el fin de evitar lesiones a las personas o daños en el producto.
- Extreme las precauciones cuando cargue o descargue el producto en un remolque. Seleccione la velocidad baja y mueva con cuidado la palanca de mando cuando sea necesario para controlar la velocidad. Utilice siempre la marcha atrás para cargar el producto en el remolque. Cuando cargue o descargue el producto, no supere el ángulo de funcionamiento máximo recomendado de 12°. No seguir estas instrucciones puede provocar la pérdida de control y dar como resultado la muerte, lesiones personales graves o daños materiales.

- Extreme las precauciones a la hora de elevar o inclinar el producto para su mantenimiento, limpieza, almacenamiento o transporte. La cuchilla está afilada. Mantenga todas las partes del cuerpo apartadas de la cuchilla cuando esta quede expuesta.
- Guarde el producto en un lugar donde la temperatura ambiente esté comprendida entre -10°C y 50°C.

TRANSPORTE DE BATERÍAS DE LITIO

- Transporte de baterías de acuerdo con las disposiciones y reglamentos nacionales y locales.
- Cumpla todos los requisitos especiales relativos al embalaje y etiquetado cuando el transporte de baterías se lleve a cabo por un tercero. Asegúrese de que, durante el transporte, las baterías no entran en contacto con otras baterías o materiales conductores protegiendo los conectores expuestos con tapones o tapas aislantes de material no conductor. No transporte baterías que tengan grietas o fugas. Consulte a la empresa de transporte para obtener más asesoramiento.

ADVERTENCIAS DE SEGURIDAD PARA EL REMOLCADO

- Utilice el sentido común a la hora de remolcar otros equipos. Una carga demasiado pesada en una pendiente supone un peligro. Los neumáticos pueden perder tracción con el suelo y provocar la pérdida de control sobre el producto.
- Siga las recomendaciones del fabricante para los pesos o contrapesos de las ruedas.
- El peso remolcado total no debe superar la carga de remolcado máxima indicada en el apartado de especificaciones del producto.
- Acople el equipo de remolcado únicamente en la placa de enganche.
- No permita nunca la presencia de niños u otras personas en los equipos remolcados.
- La distancia necesaria para parar el producto aumenta con la velocidad y peso de la carga remolcada. Desplácese lentamente y prevea más tiempo y distancia para realizar la parada.
- No gire de forma brusca cuando remolque otros equipos. Extreme las precauciones cuando gire o utilice el producto si la superficie presenta condiciones adversas. Tenga cuidado al ir marcha atrás.

MANTENIMIENTO

- Utilice sólo piezas y accesorios de recambio originales del fabricante. Si no lo hace podría ocurrir un mal funcionamiento, podrían producirse daños o podría quedar anulada la garantía.
- El mantenimiento del producto y el cargador solo puede realizado por personal técnico cualificado. Las labores de servicio o mantenimiento realizado por personal no cualificado podría provocar lesiones al usuario o daños al producto. Solicite la reparación del producto únicamente en un centro de servicio autorizado.
- Mantenga el producto de forma cuidadosa y en buen estado. Mantenga las cuchillas afiladas y las protecciones en su posición y en buen estado. Para evitar lesiones personales graves, daños en el producto y para mantener el mejor rendimiento posible, sustituya las cuchillas dañadas, dobladas, agrietadas o con

un desgaste irregular. Una cuchilla desequilibrada provoca vibraciones que pueden dañar la unidad de accionamiento del motor o lesiones personales.

- Apague el producto, accione el freno de estacionamiento y retire la llave de arranque. Asegúrese de que todas las partes móviles se han detenido por completo:
 - antes de dejar el producto sin vigilancia (incluida la eliminación del césped cortado)
 - antes de limpiar una obstrucción o desatascar el canal de descarga
 - antes de inspeccionar, limpiar o trabajar con el producto
 - antes de retirar la cubierta de mantillo
 - antes de abrir la cubierta del canal de descarga del césped
 - después de golpear un objeto extraño
 - Revise minuciosamente el producto en busca de posibles daños.
 - Sustituya la hoja si está dañada.
 - Repare cualquier daño antes de volver a poner en marcha y seguir utilizando el producto.
 - si el producto empieza a vibrar de forma anormal (comprobar inmediatamente).
 - Cuando realice una inspección de daños, en particular en las cuchillas.
 - Sustituya la hoja si está dañada.
 - cambie o repare las piezas dañadas
 - Revise y apriete las piezas sueltas.
- El canal de descarga lateral es la protección que cubre la abertura de descarga lateral de la base de corte y que desvía el césped cortado y los residuos, alejándolos del usuario. Asegúrese de que el motor esté apagado y que las cuchillas se hayan parado antes de inspeccionar, mover, limpiar o llevar el mantenimiento del canal de descarga lateral.
- Reemplace las hojas y tornillos desgastados o dañados en grupos para preservar el equilibrio.
- Retire la llave de arranque del producto antes de almacenarlo, realizar una reparación o el mantenimiento, o cambiar los accesorios. Dichas medidas de seguridad preventivas reducen el riesgo de poner en marcha el producto accidentalmente.
- Usted puede realizar los ajustes y reparaciones descritos en este manual del usuario. Para cualquier otra reparación del producto, solicite su realización únicamente a un centro de servicio autorizado.
- Póngase en contacto con un centro de servicio autorizado para sustituir las etiquetas dañadas o ilegibles.
- Verifique a intervalos frecuentes si todas las tuercas, pernos y tornillos están apretados apropiadamente para asegurarse de que el producto esté en buenas condiciones de trabajo.
- Los pernos de la cuchilla tienen que estar apretados al par de apriete recomendado.
- Compruebe los frenos antes de cada uso y de forma frecuente durante el uso del producto. Ajuste y realice el mantenimiento de los frenos según sea necesario.
- Tenga cuidado durante el ajuste de la máquina para evitar que sus dedos queden atrapados entre las cuchillas móviles y las partes fijas de la máquina.

- Las cuchillas de corte siguen girando durante algunos segundos después de apagar el motor. Cuando realice trabajos de reparación en las cuchillas, tenga en cuenta que, aunque la fuente de alimentación esté apagada, las cuchillas pueden seguir moviéndose. No coloque nunca ninguna parte del cuerpo en la zona de las cuchillas hasta que tenga la seguridad de que estas han dejado de girar.
- Este aparato está provisto de una cuchilla afilada. Tenga cuidado y use guantes pesadas al encajar, substituir, limpiar o comprobar el tornillo de seguridad.
- Después de cada uso, limpie las piezas de plástico con un paño suave y seco. Cualquier pieza dañada debe ser substituida o reparada adecuadamente por un centro de servicio autorizado.
- Mantenga el producto sin acumulaciones de césped, hojas u otros residuos.
- No utilice agua para limpiar el producto. Utilice un dispositivo que permita desplazar aire, como un compresor o un soplador de hojas, para limpiar el producto.

MANTENIMIENTO DE LOS NEUMÁTICOS

El producto cuenta con neumáticos sin cámara. Cuando los neumáticos están desgastados, la tracción del cortacésped se reduce, lo que hace que aumenten las probabilidades de que se produzca un accidente. Sustituya los neumáticos cuando la profundidad de la banda de rodadura sea de 4 mm o inferior, o si se observa cualquier daño en el neumático. Utilice siempre neumáticos de repuesto originales. El uso de unos neumáticos inadecuados en el producto podría provocar una pérdida de control, lo que podría causar lesiones personales graves.

Solicite la sustitución de los neumáticos únicamente en un centro de servicio autorizado.

PRESIÓN DE AIRE DE LOS NEUMÁTICOS

Compruebe la presión de aire de los cuatro neumáticos antes de cada uso. Una presión de aire incorrecta afecta al manejo, a la respuesta de la dirección, a la tracción, a la vida útil de los neumáticos, a la nivelación del corte y a la comodidad del usuario. Asegúrese de que los neumáticos estén inflados a la presión de aire recomendada.

La presión de aire de los neumáticos solo se debe medir o ajustar cuando los neumáticos estén fríos.

REPARACIÓN DE LOS NEUMÁTICOS

Si se produce una fuga o se observa un neumático desinflado debido a un pinchazo, el neumático se puede reparar utilizando un parche de obturación. Si el daño se debe a un corte, o si el pinchazo no se puede reparar con un parche, sustituya el neumático.

AJUSTE DE LOS FRENOS

Véase la página 162.

Asegúrese de que los frenos funcionen correctamente antes de cada uso y también de forma frecuente durante el uso del producto. Un funcionamiento inadecuado de los frenos puede provocar la pérdida de control en una situación de emergencia, lo que podría causar la muerte o una lesión personal grave.

Si el cortacésped se sigue desplazando después de detenerlo al pisar el pedal del freno, será necesario ajustar los frenos.

Tras realizar el ajuste final, pruebe los frenos conduciendo el cortacésped a velocidad normal sobre una superficie plana para asegurarse de que se detiene al pisar el pedal del freno.

ELIMINACIÓN DE UNA OBSTRUCCIÓN

- Apague el producto, accione el freno de estacionamiento y retire la llave de arranque. Ajuste la base de corte a la altura máxima. Asegúrese de que todas las partes móviles se han detenido por completo.
- Use siempre guantes de protección para trabajo pesado en la comprobación y limpieza de una obstrucción. Las cuchillas están afiladas y la obstrucción también podría ser un objeto afilado.
- Compruebe el canal de descarga lateral por si hay obstrucciones y límpielo cuidadosamente. Recuerde que la cuchilla se puede mover mientras se limpia.

CONOZCA SU PRODUCTO

Véase la página 144-145.

1. Botón de propulsión del recogedor de césped

El botón de propulsión del recogedor de césped funciona con el accesorio recogedor de césped. Este botón activará un ventilador para ayudar a impulsar el césped cortado a través del tubo del recogedor.

2. Mando de acoplamiento de las cuchillas

El mando de accionamiento de las cuchillas activa o detiene el funcionamiento de las cuchillas de corte.

- Tire hacia arriba del mando de accionamiento de las cuchillas para activar las cuchillas.

- Presione el mando de accionamiento de las cuchillas para detener las cuchillas.

NOTA: Las cuchillas deberían detenerse antes de 5 segundos. Si las cuchillas no se detienen, póngase en contacto con un centro de servicio autorizado.

3. Interruptor de encendido con llave de arranque

El conmutador de arranque enciende y apaga el producto. La llave de arranque se debe introducir antes de poder accionar el conmutador. Cuando la llave está en la posición ON (encendido), el conmutador de arranque también se utiliza para poner en marcha los accesorios opcionales del cortacésped autorizados por el fabricante.

4. Puerto USB

El puerto de carga USB proporciona potencia de carga de 5 V CC, con una intensidad de hasta 2 A, para su teléfono móvil, reproductor MP3 u otros dispositivos USB. Consulte el manual de su dispositivo para conocer los requisitos de carga específicos.

Conecte un extremo de un cable USB (no suministrado) a su dispositivo y el otro extremo al puerto de carga USB del producto para cargar su dispositivo.

NOTA: El puerto USB recibe alimentación solamente cuando la llave de arranque está en la posición ON (encendido).

⚠ **¡ADVERTENCIA!** Intentar cargar dispositivos con una intensidad nominal superior a 2 A podría dañar el puerto de carga USB y el cortacésped. Cierre siempre la tapa del puerto USB cuando no se esté utilizando para evitar la entrada de suciedad en el puerto.

⚠ ¡ADVERTENCIA! No utilice nunca auriculares ni ningún otro dispositivo electrónico, como un smartphone o una tableta, mientras use el producto. Un descenso del nivel de concentración durante el uso del producto puede provocar una lesión grave al usuario o a cualquier transeúnte.

5. Puerto de carga

El puerto de carga conecta el cargador para recargar las baterías de 72 V en serie y, a continuación, cualquier batería de 36 V, si hay alguna instalada. Las baterías de 36 V solo se pueden cargar cuando también se han instalado baterías de 72 V.

6. Asiento (con sistema de interbloqueo de seguridad de presencia del usuario)

El asiento cuenta con un sistema de interbloqueo que detiene las cuchillas si el operador abandona el tractor cortacésped mientras está en funcionamiento.

Compruebe el sistema antes de cada uso para asegurarse de que funciona correctamente.

1. Detenga el producto sobre una superficie nivelada y accione el freno de estacionamiento.
2. Coloque la palanca de mando en la posición neutra.
3. Introduzca la llave de arranque y gírela a la posición ON (encendido).
4. Tire hacia arriba del mando de accionamiento de las cuchillas para activar las cuchillas.
5. Póngase de pie unos instantes sin bajarse del cortacésped.

Las cuchillas deberían detenerse antes de 5 segundos. Si las cuchillas no se detienen, póngase en contacto con un centro de servicio autorizado. No utilice el cortacésped hasta que se haya reparado el sistema de interbloqueo de seguridad.

7. Sistema motriz inteligente

El sistema motriz inteligente vuelve automáticamente a la posición neutra por seguridad. La palanca de mando permite que el usuario maneje el producto de forma sencilla con una sola mano. El software está diseñado para corregir el giro gradual de las ruedas con el fin de eliminar los terrones de tierra en el césped.

8. Cubo de almacenamiento

9. Palanca de ajuste del asiento

10. Palanca de ajuste de la altura de la plataforma

La palanca de ajuste de la base sube o baja la base de corte.

11. Neumático trasero

12. Faro delantero

Los faros LED delanteros se pueden controlar desde la interfaz LCD.

13. Freno de estacionamiento

El freno de estacionamiento bloquea el producto en la posición de frenado.

14. Neumático delantero

Los neumáticos delanteros giran 360 grados para aumentar la capacidad de maniobra.

15. Pedal del freno

El pedal del freno reduce la velocidad y detiene el producto.

16. Canal de descarga lateral con sistema de interbloqueo de seguridad

El canal de descarga lateral desvía el césped cortado. Antes de utilizar el producto, compruebe que el canal de descarga lateral esté bien cerrado. Cuenta con un sistema de interbloqueo que detiene las cuchillas si el canal se abre durante el funcionamiento del producto. Deje de utilizar el producto y solicite su reparación

en un centro de servicio autorizado si las cuchillas no se detienen cuando un obstáculo eleva el canal de descarga lateral durante su uso.

17. Cubierta de mantillo

La cubierta de mantillo cubre el canal de descarga lateral, que permite que la cuchilla del cortacésped corte de forma repetida el césped para obtener trozos más pequeños.

18. Pantalla LCD

La pantalla LCD monitoriza y activa las funciones del producto. Consulte la guía de usuario de la pantalla LCD.

19. Casquillo de giro del asiento

20. Soporte de la bisagra del asiento

21. Perilla del reposabrazos

La perilla del reposabrazos fija en reposabrazos en su posición.

22. Cubos de baterías

El cubo de baterías almacena las baterías.

23. Puerto de baterías principal

El puerto de baterías principal puede albergar hasta dos baterías de 72 V.

24. Toma de conexión rápida

25. Cierre de la batería

26. Cargador (72 V)

El cargador recarga las baterías del cortacésped.

27. Batería (72 V)

Se deben utilizar baterías de 72 V para suministrar alimentación eléctrica al producto.

28. Manual de instrucciones

El manual del usuario ofrece advertencias de seguridad importantes e instrucciones para utilizar y realizar el mantenimiento del producto de forma correcta y segura.

29. Llave de arranque

La llave de arranque permite girar el conmutador de arranque a la posición ON (encendido) u OFF (apagado).

30. Batería (36 V)

SÍMBOLOS EN EL PRODUCTO



Advertencia



Lea y entienda todas las instrucciones antes de utilizar el producto. Siga todas las advertencias e instrucciones de seguridad.



Utilice protección ocular



Tenga cuidado con los objetos volátiles o lanzados.



Mantenga a todos los transeúntes, especialmente niños y mascotas, a una distancia mínima de 30 m de la zona de trabajo.



Mantenga las manos y los dedos alejados de los puntos con peligro de aplastamiento.



Tenga cuidado con los objetos volátiles o lanzados. Mantenga a todos los transeúntes, especialmente niños y mascotas, a una distancia mínima de 30 m de la zona de trabajo.



Mantenga las manos y los pies alejados de las cuchillas. Apague el producto y retire la llave de arranque antes de realizar cualquier tarea de mantenimiento.



No transporte nunca a niños ni a ninguna otra persona, incluso si las cuchillas están desactivadas.



Mire siempre hacia abajo y hacia atrás antes y durante una maniobra de marcha atrás, y asegúrese de que no haya ningún niño, transeúnte o mascota en la zona.



No utilice el producto en pendientes de más de 12°. Corte el césped en el sentido de las pendientes, no en sentido transversal.

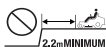

Manténgase al menos a una anchura que corresponda a dos veces la anchura de desplazamiento (2,2 m) de cualquier zanja, talud o agua. Las ruedas delanteras pueden girar cuando el cortacésped está parado, incluso con el freno accionado, lo que puede provocar que el cortacésped caiga por el borde o en el agua.



Mantenga las manos y los pies alejados de las cuchillas en movimiento.



No cargue la batería ni exponga el producto a la lluvia o la humedad.



Nivel de potencia acústica garantizado



Mantenga las manos y los pies alejados de la hoja y la zona de corte. No pise la base de corte ni el canal de descarga lateral.



Mantenga a todos los transeúntes, especialmente niños y mascotas, a una distancia mínima de 30 m de la zona de trabajo.



No transporte nunca a niños ni a ninguna otra persona, incluso si las cuchillas están desactivadas. Mire siempre hacia abajo y hacia atrás antes y durante una maniobra de marcha atrás, y asegúrese de que no haya ningún niño, transeúnte o mascota en la zona.



Mantenga las manos y los pies alejados de la hoja y la zona de corte.



Marca de conformidad europea

Certificado EAC de conformidad



Marca de conformidad de Ucrania

Marca de conformidad británica

No deseché los residuos de baterías, aparatos eléctricos y electrónicos como residuos municipales no clasificados. Los residuos de baterías, aparatos eléctricos y electrónicos se deben recoger de forma independiente. Los residuos de baterías, acumuladores y fuentes de luz se deben retirar de los aparatos. Consulte con las autoridades locales o su distribuidor local para recibir asesoramiento sobre el reciclado y el punto de recogida. De acuerdo con lo establecido en las normativas locales, los establecimientos minoristas pueden tener la obligación de recuperar los residuos de baterías, aparatos eléctricos y electrónicos de forma gratuita. Su contribución a la hora de reutilizar y reciclar los residuos de baterías y los residuos de aparatos eléctricos y electrónicos ayuda a reducir la demanda de materias primas. Los residuos de baterías, en especial las que contienen litio, y los residuos de aparatos eléctricos y electrónicos contienen materiales valiosos que se pueden reciclar, y que podrían afectar de forma negativa al medio ambiente y a la salud humana si no se desechan de un modo medioambientalmente responsable. Si lo hubiera, elimine cualquier dato personal de los residuos de los aparatos.



Pise el pedal del freno para detener el producto.

Presione la parte superior del pedal para accionar el freno de estacionamiento.



Puerto de carga



Tire hacia arriba de la palanca de mando para activar el sistema motriz.



La palanca de mando está en la posición neutra. Presione la palanca de mando o tire de ella para mover el producto.



Presione hacia abajo la palanca de mando y colóquela en la posición neutra.



Al presionar hacia abajo la palanca de mando, el producto emite un pitido doble para indicar que la palanca de mando ha regresado a la posición neutra.

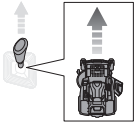

Presione la palanca de mando hacia delante para hacer que el producto se desplace hacia delante.

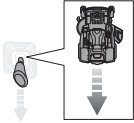

Presione la palanca de mando hacia atrás para hacer que el producto se desplace hacia atrás.

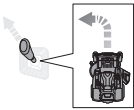

Presione la palanca de mando en diagonal a la posición delantera izquierda para hacer que el producto gire a la izquierda mientras se desplaza hacia delante.

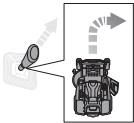

Presione la palanca de mando en diagonal a la posición delantera derecha para hacer que el producto gire a la derecha mientras se desplaza hacia delante.

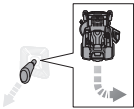

Tire de la palanca de mando en diagonal a la posición trasera izquierda para hacer que el producto gire a la derecha mientras se desplaza hacia atrás.

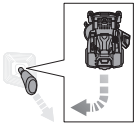

Tire de la palanca de mando en diagonal a la posición trasera derecha para hacer que el producto gire a la izquierda mientras se desplaza hacia atrás.

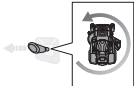

Presione la palanca de mando a la izquierda para realizar un giro cero a la izquierda.

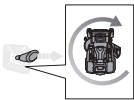

Presione la palanca de mando a la derecha para realizar un giro cero a la derecha.

SÍMBOLOS EN ESTE MANUAL



Las piezas o accesorios se venden por separado



Nota



Advertencia

DESEMBALAJE

Ver páginas 142-143.

- Quite y aparte todos los embalajes y envoltorios de la unidad y los componentes. No tire el material de embalaje hasta que haya revisado con atención y haya utilizado el producto de manera satisfactoria.
- Revise el producto con atención para asegurarse de que no se produjeron daños o roturas durante el transporte.
- Si falta alguna pieza o hay alguna pieza dañada, póngase en contacto con un centro de servicio autorizado. No monte el producto hasta que las piezas hayan sido sustituidas por piezas nuevas originales del fabricante. El montaje del producto con piezas dañadas, ausentes o incorrectas puede provocar lesiones personales graves.
- Si alguna de las piezas ya está montada en el producto al desembalarla, compruebe si se ha montado correctamente y si está bien apretada al par de apriete correcto (cuando sea el caso) antes de proceder al siguiente paso de montaje. Usar un producto que puede haber sido mal montado podría provocar graves daños personales.

MONTAJE

Ver páginas 146-148.

- El producto se debe montar mientras está colocado sobre el bastidor inferior. Una vez finalizado el montaje, ajuste la base de corte a su altura máxima, coloque una rampa junto a la parte inferior del bastidor y desplace el producto fuera del bastidor lentamente y con cuidado.
- Siga estrictamente todas las especificaciones de apriete de la llave dinamométrica. Si no lo hace podría haber un riesgo de lesiones graves.
- Para evitar una puesta en marcha accidental que pueda provocar lesiones personales graves, retire siempre la llave de arranque del producto cuando vaya a montar las piezas.
- Extreme las precauciones cuando conduzca el producto fuera de la estructura. Pulse el botón de accionamiento a velocidad baja y mueva con cuidado la palanca de mando y/o pise el pedal del freno cuando sea necesario para controlar la velocidad. Cuando utilice el producto fuera del marco, no supere el ángulo de funcionamiento máximo recomendado de 12°. No seguir estas instrucciones puede provocar la pérdida de control y dar como resultado la muerte, lesiones personales graves o daños materiales.
- Si no hay ninguna rampa disponible, retire el producto del bastidor lentamente y con cuidado en marcha atrás, mientras mira hacia abajo y hacia atrás. Retirar el producto del bastidor en el sentido de avance hacia delante sin una rampa puede provocar daños en la base de corte.

INDICADOR LED DEL CARGADOR

Estado del cargador	Batería insertada	Batería	LED roja	LED verde	LED naranja	Acción
Encendido	No	-	Encendido	Apagado	Apagado	El cargador está conectado a la corriente eléctrica. Conéctelo a una batería o producto para iniciar la carga.
Comprobación	Sí	Caliente	Apagado	Apagado	Encendido	El cargador inicia la carga cuando la batería se enfría.
		Fría	Apagado	Apagado		El cargador inicia la carga cuando la batería se calienta.
Error	Sí	-	Parpadeo	Parpadeo	Apagado	<ul style="list-style-type: none"> Si el estado no cambia después de retirar y volver a conectar el cargador, cargue una batería o producto diferente. Si al conectar una batería o producto diferente la carga se realiza con normalidad, póngase en contacto con un centro de servicio autorizado. Si al conectar una batería o herramienta diferente sigue apareciendo un estado de error, sustituya el cargador.
Cargando	Sí	-	Apagado	Parpadeo	Apagado	La batería o el producto se están cargando.
Listo	Sí	-	Apagado	Encendido	Apagado	La carga se ha completado. El indicador luminoso se apagará después de 10 minutos.

PROGRAMA DE MANTENIMIENTO

	Revisar antes de cada uso	Cada 25 horas	Cada 50 horas o anualmente	Antes del almacenamiento	Una vez al mes durante el almacenamiento
Compruebe el funcionamiento de los frenos.	x				
Compruebe la presión de aire de los cuatro neumáticos.	x				
Compruebe el canal de descarga lateral y los sistema de interbloqueo de seguridad de presencia del usuario.	x				
Revise si hay fijaciones sueltas.	x			x	
Limpie todo el material extraño que pueda permanecer en el producto.	x			x	
Compruebe/sustituya las cuchillas de mantillo.	x	x			
Limpie los terminales de la batería.			x		
Compruebe la batería y cárguela.	x				x

NOTA: Se debe realizar un mantenimiento más frecuente cuando se utilice el producto en zonas con polvo. Cuando el producto ha superado el máximo establecido en la tabla, el mantenimiento debería realizarse ciclicamente conforme a los intervalos de tiempo y horas establecidos aquí. Si no está seguro de cómo realizar alguno de los puntos de mantenimiento enumerados anteriormente, solicite únicamente a un centro de servicio autorizado que realice el mantenimiento del producto.



RESOLUCIÓN DE PROBLEMAS

Si estas soluciones no resuelven el problema póngase en contacto con su proveedor de servicio autorizado.

Problema	Causa posible	Solución
El producto no arranca.	La carga de la batería es baja.	Cargue la batería.
	El cargador está conectado al producto.	Desconecte el cargador del producto.
	La llave de arranque no está colocada o se encuentra en la posición OFF (apagado).	Introduzca la llave de arranque y gírela a la posición ON (encendido).
	Mala conexión de los cables de la batería	Compruebe y limpie las conexiones de la batería.
El producto no se mueve.	La llave de arranque no está colocada o se encuentra en la posición OFF (apagado).	Introduzca la llave de arranque y gírela a la posición ON (encendido).
	La palanca de mando no se ha subido hacia arriba.	Tire de la palanca de mando hacia arriba.
	La palanca de mando está en la posición neutra.	Desplace la palanca de mando en la dirección deseada (avance o marcha atrás).
	El freno está pisado y/o el freno de estacionamiento está accionado.	Suelte el pedal del freno y el freno de estacionamiento; a continuación, coloque la palanca de mando en la posición neutra para reiniciar el tractor cortacésped.
	El cargador está conectado al producto.	Desconecte el cargador del producto.
	El usuario no está bien sentado.	Siéntese correctamente en el asiento, vuelva a colocar la palanca de mando en la posición neutra e inténtelo de nuevo.
El producto corta el césped de forma desigual.	La presión de los neumático no es uniforme.	Compruebe la presión de aire de los cuatro neumáticos.
	La base del cortacésped no está nivelada.	Lleve a cabo el ajuste de nivel de la base de corte.
	La cuchilla está desgastada, doblada, floja o roma.	Vuelva a colocar la hoja.
	Se ha acumulado suciedad debajo del producto.	Limpie la parte inferior de la plataforma del cortacésped.
	La velocidad de corte es demasiado rápida.	Corte el césped a una velocidad inferior.
El producto no tritura el mantillo correctamente.	Los recortes de hierba húmeda se quedan pegados a la parte inferior de la plataforma.	Espere hasta que se seque la hierba antes de cortarla.
	El césped está demasiado alto.	Corte el césped una vez con una altura de corte elevada y, a continuación, vuelva a cortarlo a la altura deseada.
	La cuchilla está desgastada, doblada, floja o roma.	Vuelva a colocar la hoja.
	La velocidad de corte es demasiado rápida.	Corte el césped a una velocidad inferior.
El producto vibra a altas velocidades.	La cuchilla está desequilibrada, floja o tiene un desgaste excesivo o desigual.	Vuelva a colocar la hoja.
	El eje del motor está doblado.	Detenga el funcionamiento del motor y retire la llave de arranque. Revise minuciosamente el producto en busca de posibles daños. Solicite la reparación y mantenimiento del producto a un centro de servicio autorizado antes de volver a ponerlo en marcha.



Descarga deficiente del césped cortado.	El canal de descarga lateral o la abertura están obstruidos.	Limpie el canal de descarga lateral y la abertura.
	El césped está mojado.	Deje que el césped se seque antes de cortarlo.
	La velocidad de corte es demasiado rápida.	Corte el césped a una velocidad inferior.
El motor se detiene durante el corte.	El césped está demasiado alto.	Corte el césped una vez con una altura de corte elevada y, a continuación, vuelva a cortarlo a la altura deseada.
	La altura de corte es demasiado baja.	Aumente la altura de corte.
Las cuchillas no giran.	La carga de la batería es baja.	Cargue la batería.
	El canal de descarga lateral no llega a presionar el interruptor de interbloqueo de descarga lateral.	Presione hacia abajo el canal de descarga lateral y asegúrese de que presione totalmente el interruptor de interbloqueo de descarga lateral.
	El mando de accionamiento de las cuchillas está bajado.	Tire hacia arriba del mando de accionamiento de las cuchillas para activar las cuchillas.
	El usuario no está bien sentado.	Siéntese bien en el asiento.
Las cuchillas no giran mientras el producto se desplaza marcha atrás.	Se ha acumulado suciedad debajo del cortacésped.	Limpie la parte inferior de la plataforma del cortacésped.
	El mando de accionamiento de las cuchillas está bajado.	Tire hacia arriba del mando de accionamiento de las cuchillas para activar las cuchillas.
El producto no alcanzará la velocidad máxima.	La carga de la batería es baja.	Cargue la batería.
Las cuchillas siguen girando después de que el usuario haya abandonado el asiento sin accionar el freno de estacionamiento.	El sistema de interbloqueo de seguridad no funciona correctamente.	Asegúrese de que el conector del asiento con el sistema de interbloqueo de seguridad esté correctamente conectado. Si las cuchillas siguen sin detenerse, solicite la reparación del producto únicamente en un centro de servicio autorizado.
Los faros delanteros no funcionan.	Los faros están apagados.	Pulse el botón de los faros para encenderlos.
	Los faros están dañados.	Sustituya los faros.
La batería no carga.	Las celdas de la batería están defectuosas.	Sustituya la batería.
	Las conexiones de los cables son deficientes.	Compruebe y limpie las conexiones de la batería.

PREGUNTAS FRECUENTES

- ¿El cortacésped debe permanecer conectado al cargador cuando no se esté utilizando?
 - Sí, cargue de forma continua el cortacésped cuando no lo esté utilizando.
- ¿Qué puede provocar la parada de las cuchillas durante el uso del producto?
 - Compruebe el indicador del nivel de carga de la batería. El motor de la base se apaga cuando la carga de la batería es baja con el fin de darle tiempo suficiente para regresar a la ubicación de carga. Regrese a esta ubicación inmediatamente y cargue la batería.
 - Si el nivel de carga de la batería no es bajo, reduzca la velocidad o suba la base de corte a un nivel superior. Las aplicaciones con una carga elevada también pueden hacer que uno o los dos motores de la base se detengan.
 - Compruebe que el canal de descarga lateral esté bien cerrado. Presione hacia abajo el canal de descarga lateral y asegúrese de que presione totalmente el interruptor de interbloqueo de descarga lateral.
- Al descender por una pendiente, ¿por qué el cortacésped acelera en algunas ocasiones y en otras no?
 - Por su seguridad y para mejorar el rendimiento, el cortacésped está diseñado para limitar de forma automática su velocidad cuando se desplace por una pendiente, lo que puede provocar fluctuaciones en la velocidad.
- Al usar el cortacésped, ¿cómo puedo detenerlo por completo?
 - Para detener el cortacésped, pise el pedal del freno situado delante del usuario. Este producto no es un dispositivo de accionamiento hidrostático.
- ¿Por qué el cortacésped emite un pitido cuando me retiro del asiento?
 - El freno de estacionamiento no se ha accionado o la llave de arranque sigue colocada y en la posición ON (encendido). Retire siempre la llave cuando no se utilice el cortacésped.
- ¿Cuándo debería utilizar el freno de estacionamiento?
 - Accione siempre el freno de estacionamiento antes de apagar el cortacésped.
- ¿Puedo lavar la base del cortacésped con una manguera de jardín?
 - No utilice agua para limpiar el producto. Utilice un soplador o aire comprimido para limpiarlo.

La progettazione di questo tosaerba a raggio di sterzata zero è stata effettuata dando massima priorità a criteri di sicurezza, prestazioni e affidabilità.

UTILIZZO RACCOMANDATO

Il tosaerba a raggio di sterzata zero è pensato esclusivamente per l'uso esterno.

Questo prodotto è indicato per tagliare l'erba di prati domestici. La lama di taglio dovrà ruotare parallelamente al terreno sulla quale viene attivata. Le quattro ruote dovranno tutte toccare il terreno durante le operazioni.

Il prodotto deve essere utilizzato in applicazioni domestiche da parte di adulti che hanno ricevuto una formazione adeguata sui pericoli e le misure preventive o le azioni intraprese durante l'uso. L'utente deve comprendere le istruzioni.

Non utilizzare per altri scopi.

AVVERTENZE GENERALI SULLA SICUREZZA DELL'UTENSILE

⚠ AVVERTENZA! Leggere tutte le istruzioni e avvertenze di sicurezza, le illustrazioni e le specifiche fornite con questo prodotto. La mancata osservanza delle istruzioni riportate di seguito potrebbe provocare incidenti quali incendi, scosse elettriche e/o gravi lesioni fisiche.

Conservare le presenti avvertenze ed istruzioni per poterle consultare in seguito.

Il termine "elettrodomestico" nelle avvertenze si riferisce al prodotto alimentato con un cavo o al prodotto alimentato con una batteria (senza fili).

AMBIENTE DI LAVORO

- **Mantenere l'area di lavoro pulita e ben illuminata.** Aree di lavoro disordinate o non illuminate adeguatamente potranno causare incidenti.
- **Non mettere in funzione gli elettrodomestici in atmosfere esplosive, come in presenza di liquidi infiammabili, gas o polvere.** Gli elettrodomestici creano scintille che possono causare incendi a contatto con polveri e fumi.
- **Tenere bambini ed eventuali osservatori lontani mentre si mette in funzione l'elettrodomestico.** Eventuali distrazioni potranno causare una perdita di controllo.

SICUREZZA ELETTRICA

- **La spina dell'elettrodomestico deve corrispondere alla presa. Non modificare la spina in alcun modo. Non utilizzare spine adattatrici con elettrodomestici con messa a terra (presa di terra).** Spine non modificate e prese corrispondenti ridurranno il rischio di scosse elettriche.
- **Evitare il contatto del corpo con superfici con messa a terra come tubi, radiatori, piani cottura e refrigeratori.** Rischio aumentato di scosse elettriche se il corpo viene collegato con messa a terra.
- **Non esporre il prodotto a pioggia o umidità.** Nel caso in cui dell'acqua entrerà nell'elettrodomestico il rischio di scosse elettriche aumenterà.
- **Non sottoporre a sforzi il cavo dell'alimentazione. Non trasportare né tirare o scollegare l'elettrodomestico dal cavo. Tenere il cavo lontano da calore, olio, angoli appuntiti o parti in movimento.** Cavi danneggiati o intrecciati potranno far aumentare il rischio di scosse elettriche.

- **Quando si mette in funzione un elettrodomestico all'esterno, utilizzare una prolunga adatta all'esterno.** Utilizzare un cavo adatto agli esterni per ridurre il rischio di scosse elettriche.
- **Nel caso in cui non si possa fare a meno di mettere in funzione un elettrodomestico in un luogo umido, utilizzare un dispositivo di corrente residua (RCD).** Utilizzare un RCD ridurrà il rischio di scosse elettriche.

SICUREZZA PERSONALE

- **Mantenere sempre l'attenzione e utilizzare buon senso quando si utilizza un elettrodomestico. Non utilizzare un elettrodomestico se stanchi o sotto l'influenza di droghe, alcool o farmaci.** Un momento di disattenzione durante le operazioni potrà risultare in gravi lesioni personali.
 - **Utilizzare equipaggiamento di protezione personale. Indossare sempre occhiali di protezione.** Utilizzare sempre equipaggiamento di protezione come maschere per la polvere, calzature antiscivolo, caschi o cuffie di protezione per ridurre rischi di lesioni alla persona.
 - **Prevenire l'avvio accidentale. Assicurarsi che l'interruttore sia sulla posizione off (spento) prima di collegare l'utensile all'alimentazione e/o al gruppo batterie, o prima di affere e trasportare l'utensile.** Trasportare elettrodomestici tenendo un dito sull'interruttore o con l'elettrodomestico acceso potrà causare incidenti.
 - **Rimuovere eventuali chiavi o dispositivi di regolazione prima di accendere l'elettrodomestico.** Una chiave o un dispositivo di blocco collegato a una parte rotante dell'utensile potrà risultare in gravi lesioni personali.
 - **Non protendersi. Rimanere bene in equilibrio sulle gambe e non distendere troppo lontano le braccia.** Ciò permetterà un miglior controllo dell'elettrodomestico in situazioni inaspettate.
 - **Indossare un abbigliamento adatto. Non utilizzare abiti con parti svolazzanti o gioielli. Tenere capelli e abiti a distanza dalle parti mobili.** Abiti con parti svolazzanti, gioielli o capelli lunghi potranno rimanere impigliati nelle parti in movimento.
 - **Nel caso in cui vengano forniti dispositivi per l'estrazione e la raccolta della polvere, assicurarsi che gli stessi siano collegati e utilizzati correttamente.** Utilizzare il sacchetto di raccolta della polvere può ridurre rischi collegati alla polvere.
 - **Non consentire che la familiarità conseguita con l'uso frequente degli utensili faccia diventare disinvolti al punto di ignorare i principi di sicurezza.** Eventuali disattenzioni potranno causare gravi lesioni in una frazione di un secondo.
- ### UTILIZZO E MANUTENZIONE ELETTRODOMESTICI
- **Non forzare il prodotto. Utilizzare l'elettrodomestico corretto per il proprio lavoro.** L'elettrodomestico corretto svolgerà in maniera migliore e più sicura il lavoro per il quale è stato progettato.
 - **Non utilizzare l'elettrodomestico se l'interruttore non si accende e spegne.** Un elettrodomestico che non può essere controllato dall'interruttore è pericoloso e deve essere riparato.
 - **Prima di regolare, sostituirne gli accessori o riporre gli utensili elettrici, scollegare la spina dalla presa elettrica e/o rimuovere il gruppo batteria, se rimovibile.** Queste misure di sicurezza preventive ridurranno il rischio di avvio dell'elettrodomestico.



- **Riporre elettrotensili lontano dalla portata dei bambini e non permettere a persone che non conoscano il funzionamento dell'elettrotensile o queste istruzioni di metterlo in funzione.** Gli elettrotensili possono essere pericolosi se utilizzati da personale non preparato.
- **Manutenere gli utensili elettrici e i loro accessori. Controllare l'eventuale allineamento scorretto o blocco delle parti in movimento, la rottura di parti e qualsiasi altra condizione che potrà influenzare il funzionamento dell'elettrotensile. In caso di danni far riparare l'elettrotensile prima di utilizzarlo.** Elettrotensili sui quali non sono state svolte le dovute operazioni di manutenzione possono essere causa di incidenti.
- **Mantenere tutti gli utensili affilati e appuntiti.** Utensili per operazioni di taglio con parti taglienti sui quali sono state svolte le corrette operazioni di manutenzione non si bloccheranno e saranno più facili da controllare.
- **Utilizzare l'elettrotensile, i suoi accessori, le punte ecc. assieme a queste istruzioni tenendo conto delle condizioni di lavoro e del lavoro da svolgere.** Utilizzare l'elettrotensile per operazioni diverse da quelle indicate potrà causare situazioni pericolose.
- **tenere manici e superfici da ancoraggio asciutte, pulite, e libere da olio e grasso.** Impugnature o manici scivolosi non permetteranno di controllare e gestire in maniera sicura l'utensile in situazioni inaspettate.

UTILIZZO E MANUTENZIONE DI UN UTENSILE A BATTERIE

- **Ricaricare solo con il caricatore indicato dalla ditta produttrice.** Un caricatore adatto per un tipo di batterie potrà creare un rischio di incendio se utilizzato con un altro gruppo batterie.
- **Utilizzare elettrotensili solo con i gruppi batteria indicati.** L'utilizzo di gruppi batteria diversi da quelli indicati potrà causare rischi di lesioni e incendi.
- **Quando il gruppo batterie non viene utilizzato, tenerlo lontano da oggetti in metallo come fermagli, monete, chiavi, chiodi, viti o altri piccoli oggetti che potranno fare da tramite da un terminale all'altro.** Cortocircuitare i terminali della batteria assieme potrà causare scottature o incendi.
- **Se sottoposto a stress, la batteria potrà perdere dei liquidi; evitare il contatto. Se si entra accidentalmente in contatto con tali liquidi, lavarsi immediatamente con acqua. Se il liquido entra negli occhi, rivolgersi a un medico.** Il liquido espulso dalla batteria potrà causare irritazioni o scottature.
- **Non utilizzare batterie o strumenti danneggiati o alterati.** Le batterie danneggiate o alterate potrebbero avere un comportamento imprevedibile e causare incendi, esplosioni o rischio di lesioni.
- **Non esporre la batteria o l'utensile a fiamme libere o a temperature eccessive.** L'esposizione a fiamme libere o a temperature superiori a 130°C può causare esplosioni.
- **Seguire tutte le istruzioni per la ricarica e non ricaricare le batterie o gli utensili all'infuori dell'intervallo di temperature specificato nelle istruzioni.** Eseguire la ricarica in modo improprio o all'infuori dell'intervallo specificato potrebbe danneggiare la batteria e aumentare il rischio d'incendio.

MANUTENZIONE

- **Far svolgere la manutenzione da personale qualificato utilizzando solo parti di ricambio identiche.** Ciò permette di mantenere la sicurezza dell'elettrotensile.
- **Non riparare mai le batterie danneggiate.** La riparazione delle batterie dev'essere eseguita solo dal fabbricante o da fornitori di assistenza autorizzati.

AVVISI DI SICUREZZA DEL TOSAERBA PER RAGGIO DI STERZATA ZERO

UTILIZZO

- Utilizzare sempre i dispositivi di sicurezza protettivi. Non utilizzare il prodotto senza scivolo per lo scarico laterale in posizione e correttamente funzionante. Il coperchio per la macinatura deve essere correttamente installato e correttamente funzionante durante l'operazione di macinatura.
- Seguire le istruzioni della ditta produttrice per un corretto funzionamento e per l'installazione degli accessori. Utilizzare solo accessori approvati dalla stessa ditta. L'uso di altri accessori potrebbe aumentare il rischio di lesioni.
- Non interferire mai con la funzione prevista del dispositivo di sicurezza o eliminare la protezione fornita dallo stesso. Verificare regolarmente il corretto funzionamento dei dispositivi di sicurezza.
- Non utilizzare mai il prodotto nel caso in cui vi siano eventuali osservatori, soprattutto bambini, o animali in un raggio di 30 m dal momento che gli oggetti che entrano in contatto con le lame potranno essere scagliati in aria.
- Non utilizzare il prodotto in caso di rischi di fulmini.
- Non utilizzare l'utensile in condizioni di scarsa illuminazione. L'area di lavoro deve essere pulita per essere in grado di individuare potenziali rischi.
- Familiarizzare con i comandi e il corretto utilizzo del prodotto.
- Informarsi dei possibili pericoli di quando il prodotto non è in uso o di quando si cambiano gli accessori. Il rispetto di tale norma limita il rischio di incendi, scosse elettriche e lesioni fisiche.
- Non trasportare mai passeggeri o bambini, neanche quando le lame sono in funzione. I passeggeri potrebbero cadere e farsi gravemente male o interferire con il corretto funzionamento del prodotto. I bambini che sono saliti a bordo in precedenza potrebbero trovarsi nell'area da tosarre per fare un altro giro ed essere investiti dallo stesso.
- Non permettere mai a bambini o persone con ridotte capacità fisiche, sensoriali o mentali o a persone che non conoscono queste istruzioni di mettere in funzione, o svolgere le operazioni di pulizia e manutenzione sul prodotto. Leggi locali possono limitare l'età dell'operatore. Supervisionare adeguatamente i bambini per assicurarsi che non giochino con il prodotto.
- Ricordare che l'operatore sarà responsabile di eventuali lesioni o danni a persone o cose.
- Tenere le mani e i piedi lontano dall'area di taglio che è ubicata sotto la pedana del tosaerba e all'interno dello scivolo di scarico laterale. Tenersi sempre lontani dall'apertura dello scivolo di scarico laterale. Non andare sotto la pedana del tosaerba.





PREPARAZIONE

- Indossare pantaloni lunghi e pesanti, maniche lunghe, e calzature robuste antidrucciolo. Non indossare pantaloni corti o sandali e non utilizzare l'apparecchio a piedi nudi. Evitare di indossare abiti con parti svolazzanti o con cordicelle o lacci.
- Indossare sempre occhiali di sicurezza con visiere laterali. Utilizzare una mascherina per il volto in caso di polvere nell'ambiente in cui si opera.
- Gli oggetti urtati dalla lama possono causare gravi lesioni alle persone. Ispezionare la zona dove si utilizza la macchina e rimuovere rocce, rami, pezzi di metallo, cavi, ossa, giocattoli o altri corpi estranei. Ricordate che fili o cavi possono aggrovigliarsi nelle lame.
- Prima dell'uso, ispezionare visivamente il prodotto per assicurarsi che lame, dadi della lama e altri gruppi di taglio non siano usurati o danneggiati.
- Non indirizzare il materiale scaricato verso le persone. Programmare il percorso di tosatura per evitare lo scarico di materiale verso passanti, strade, marciapiedi, finestre e auto. Evitare che materiali di scarico finiscano contro muri od ostacoli che potranno causare al materiale di rimbalzare verso l'operatore.

UTILIZZO

- Utilizzare il tagliaerba con raggio di sterzata zero è diverso rispetto a un tagliaerba standard sul quale salire. I tosaerba a raggio di sterzata zero hanno le ruote posteriori motrici. Le ruote funzionano indipendentemente dalla posizione del joystick. Azionare il prodotto in un'area grande, piana e aperta utilizzando le istruzioni di guida prima di tosare l'erba. Una volta aver effettuato le manovre in modo comodo e affidabile, si è pronti per iniziare a tagliare l'erba.
- Prima di avviare il prodotto:
 - Verificare il funzionamento del freno.
 - Controllare la pressione dell'aria in tutti e quattro gli pneumatici.
 - Controllare la presenza di eventuali dispositivi di blocco allentati.
 - Assicurarsi che tutte le protezioni siano in posizione e che funzionino correttamente.
 - Verificare il sistema di interblocco di sicurezza dello scivolo di scarico laterale.
 - Testare il sistema di interblocco di sicurezza con la presenza dell'operatore.
 - Regolare il sedile nella posizione preferita.
 - Verificare il livello di carica della batteria.
- Non tosare l'erba in retromarcia salvo se assolutamente necessario. Prima e durante la retromarcia, guardare indietro e in basso per eventuale presenza di bambini piccoli, passanti e animali.
- Non lasciare mai il prodotto in funzione non presidiato. Spegnerne sempre le lame, inserire il freno di stazionamento, spegnere il motore e rimuovere la chiave start prima dello smontaggio.
- Il prodotto deve essere avviato con l'utente correttamente seduto. Non avviare mai il prodotto se:
 - tutte e quattro le ruote non poggiano a terra
 - Lo scivolo di scarico laterale è esposto e non è protetto dal coperchio di macinatura.
 - L'operatore deve tenere mani e piedi lontani dai dispositivi di taglio.

- Non utilizzare mai il prodotto in un'area chiusa.
- Avviare il motore con cautela seguendo le istruzioni e tenere mani e piedi lontani dalla lama. Tenere mani e piedi lontani dalle parti rotanti.
- Fermare la lama quando si attraversano superfici in ghiaia per evitare di scaricare ghiaia e rocce. Guidare il prodotto lentamente e con attenzione per evitare di perderne il controllo.
- Prestare massima attenzione in prossimità di angoli, cespugli, alberi o altri oggetti, inclusi arbusti sporgenti, che potrebbero ostruire la visuale.
- Rallentare prima di girare.
- Controllare il traffico quando si utilizza vicino alle strade. Non azionare il tosaerba vicino alle strade.
- Le pendenze sono un fattore fondamentale per la perdita di controllo e i ribaltamenti che possono provocare lesioni gravi o la morte. Lavorare su pendii richiede un'attenzione maggiore. Se non si riesce a fare retromarcia o non ci si sente sicuri, non usarlo in questa posizione. Non usare la retromarcia sulla salita. In generale, non utilizzare il prodotto su pendenze ripide oltre il 12°. Fare una copia o ritagliare la guida alle salite sul retro di questo manuale e utilizzarla per stabilire se la pendenza è troppo ripida per un corretto funzionamento.
 - Tosare in alto e in basso senza attraversare le pendenze.
 - Evitare buchi, solchi, rocce o altri oggetti nascosti. Il terreno irregolare potrebbe far ribaltare il prodotto. L'erba alta può nascondere ostacoli.
 - Utilizzare una bassa velocità in modo da non dover arrestare improvvisamente o accelerare rapidamente su una pendenza.
 - Non tosare l'erba bagnata su una pendenza. Gli pneumatici potrebbero perdere trazione e perdere controllo.
 - Tenere sempre il joystick con la marcia avanti quando si sta sulle discese. Non passare a folle e in discesa, questo potrebbe causare la perdita di controllo del tosaerba. Utilizzare sempre il joystick e frenare per lo spostamento su una pendenza.
 - Evitare di partire, fermarsi e girare su una pendenza. Se gli pneumatici perdono trazione, sganciare le lame e procedere lentamente giù sulla discesa.
 - Rendere il movimento in discesa lento e graduale. Non effettuare improvvisi cambi di velocità o direzione che potrebbero causare il capovolgimento del prodotto.
 - Prestare particolare attenzione quando si utilizza il prodotto con gli accessori; questi possono influire sulla stabilità del prodotto. Non utilizzare il prodotto su pendenze con un'inclinazione oltre il 12°.
 - Non provare a stabilizzare il prodotto mettendo il piede a terra.
 - Non utilizzare il prodotto vicino a dirupi, avvallamenti, pendii eccessivamente ripidi o argini. Il prodotto potrebbe improvvisamente capovolgersi se una ruota trova uno spigolo o se questi crollano provocando gravi lesioni personali o la morte.
- Azionare il prodotto solo con temperature tra 0°C e 40°C.





AVVERTENZE DI SICUREZZA DEL CARICABATTERIE

- Il caricatore è destinato esclusivamente all'uso interno.
- Non ricaricare le celle primarie (non ricaricabili).
- Prima di ogni utilizzo, controllare il cavo dell'alimentazione per evidenziare eventuali danni. In caso di danni, far sostituire da personale qualificato presso un centro servizi autorizzato per evitare di correre rischi.
- Caricare il prodotto all'interno in un'area ben areggiata. Non caricare il prodotto in uno spazio confinato.
- Il caricatore è dotato di una presa che presenta un pin di messa a terra e deve essere inserito in una presa corrispondente che è stata correttamente installata e messa a terra in base ai codici e le ordinanze. Non utilizzare gli adattatori o modificare la presa fornita. Qualora non possa essere inserita correttamente nella presa, richiedere ad un elettricista qualificato di installare una spina adeguata.

AVVERTENZE AGGIUNTIVE PER LA SICUREZZA DELLA BATTERIA

⚠ AVVERTENZA! Rischio di incendio, esplosioni o bruciature. Non smontare, esporre al calore oltre i 60 °C o accendere il pacco batteria.

- Per ridurre il rischio di incendio, lesioni personali e danni al prodotto dovuti a corto circuito, non immergere mai il prodotto, il pacco batteria o il caricabatterie in liquidi, né favorire la penetrazione di liquidi al loro interno. I fluidi corrosivi o conduttori come acqua salata, alcuni agenti chimici, agenti candeggianti o prodotti contenenti agenti candeggianti potrebbero provocare un corto circuito.
- Si potranno verificare perdite di liquidi dalla batteria se l'utensile viene utilizzato troppo o in temperature estreme. Se il liquido entra in contatto con la pelle, lavarsi immediatamente con acqua e sapone, quindi disinfettarsi con succo di limone o aceto. Se il liquido entra in contatto con gli occhi, lavarsi con acqua pulita per almeno 10 minuti, quindi rivolgersi a un medico. Seguendo questa regola si riduce il rischio di gravi lesioni personali.
- Non caricare delle batterie che mostrino segni di perdite. Smaltirle correttamente.
- Caricare il pacco batteria in una posizione in cui la temperatura ambiente è compresa tra 10 °C e 38°C.
- Conservare il pacco batteria in una posizione in cui la temperatura ambiente è compresa tra 0°C e 20°C.
- Utilizzare il pacco batteria in una posizione in cui la temperatura ambiente è compresa tra 0°C e 40°C.

RIMOZIONE GRUPPO BATTERIE E PREPARAZIONE AL RICICLAGGIO

- Per proteggere l'ambiente, riciclare o smaltire le batterie correttamente.
- Una volta rimosso il gruppo batterie, coprire i terminali dello stesso con del nastro adesivo isolante. Non tentare di distruggere o smontare il gruppo batterie o rimuovere i suoi componenti. Le batterie al litio devono essere smaltite correttamente. Non toccare mai entrambi i morsetti con oggetti metallici o parti del corpo dal momento che potrebbero verificarsi corto circuiti. Tenere il pacco batteria lontano dai bambini. La mancata osservanza di questi avvertimenti potrà causare incendi e/o gravi lesioni.

TRASPORTO E RIPONIMENTO

- Spegner il prodotto, inserire il freno a mano e rimuovere il tasto start. Assicurarsi che tutte le parti in movimento si siano arrestate. Prima di riporre il prodotto o di trasportarlo in un veicolo, lasciarlo raffreddare.
- Rimuovere eventuali materiali di scarto dal prodotto. Riporre in un luogo asciutto e ben ventilato non accessibile ai bambini. Il tasto start deve essere rimosso e conservato in modo sicuro fuori dalla portata dei bambini.
- Tenere il prodotto lontano da agenti corrosivi come agenti chimici da giardino e sali scongelanti. Non conservare il prodotto all'aperto.
- Per il trasporto a bordo di un veicolo, togliere la chiave start e assicurarlo saldamente onde evitare che spostandosi o cadendo possa danneggiarsi o causare lesioni alle persone.
- Prestare particolare attenzione durante il carico o lo scarico del prodotto su un rimorchio. Selezionare una bassa velocità e muovere con attenzione il joystick se necessario per controllare la velocità. Salire sempre sul rimorchio durante il caricamento. Durante il carico o scarico del prodotto, non superare l'angolo massimo di funzionamento consentito di 12°. Il mancato rispetto di queste istruzioni potrebbe comportare la perdita di controllo e causare la morte e gravi lesioni personali o danni alla proprietà.
- Prestare attenzione quando si solleva o si inclina il prodotto per manutenzione, pulizia, conservazione o trasporto. La lama è affilata. Tenere tutte le parti lontane dalla lama mentre la lama è scoperta.
- Conservare il prodotto in una posizione in cui la temperatura ambiente è compresa tra -10°C e 50°C.

TRASPORTO BATTERIE AL LITIO

- Trasportare le batterie rispettando quanto indicato dalle norme e regolamentazioni locali.
- Far rispettare quanto indicato sulle etichette e sull'involucro quando la batteria viene trasportata da terzi. Assicurarsi che le batterie non entrino in contatto con altre batterie o con materiali conduttivi mentre si trasportano proteggendo connettori esposti con tappi o nastro isolante e non conduttivo. Non trasportare batterie rotte o che perdono liquidi. Consultare la ditta produttrice per eventuali ulteriori consigli.

AVVERTENZE DI SICUREZZA PER IL TRAINO

- Utilizzare il buon senso per il traino dell'attrezzatura. Un carico troppo pesante in pendenza è pericoloso. Gli pneumatici possono perdere trazione a terra e causare la perdita di controllo del prodotto.
- Seguire le indicazioni del produttore per i pesi o contrappesi della ruota.
- Il peso totale trainato non deve superare il carico massimo indicato nella sezione delle specifiche del prodotto.
- Collegare l'attrezzatura di traino solo sulla piastra di aggancio.
- Non consentire a bambini o altri di salire sull'apparecchiatura trainata.
- La distanza di arresto aumenta con la velocità e il peso del carico trainato. Spostarsi lentamente lasciando uno spazio sufficiente e procedere senza fretta.



- Non girare improvvisamente durante il traino. Prestare particolare attenzione quando si gira o si passa su superfici con condizioni avverse. Prestare attenzione durante la retromarcia.

MANUTENZIONE

- Utilizzare solo parti di ricambio, accessori e dispositivi originali della ditta produttrice. In caso contrario si potranno causare lesioni, prestazioni basse e la garanzia verrà invalidata.
- La manutenzione del prodotto e del caricatore deve essere effettuata esclusivamente da personale addetto alla riparazione e qualificato. Eventuali operazioni di manutenzione o pulizia svolte da personale non qualificato potrà causare lesioni all'operatore o danni al prodotto. Far riparare il prodotto esclusivamente da un centro assistenza autorizzato.
- Effettuare la manutenzione con attenzione e mantenere il prodotto in buone condizioni di funzionamento. Tenere le lame affilate e le protezioni in posizione corretta. Per prevenire gravi lesioni personali, evitare di danneggiare il prodotto e per ottenere prestazioni ottimali, sostituire le lame danneggiate, piegate, rotte o usurate in modo scorretto. Una lama usurata in modo irregolare causa vibrazioni che possono danneggiare l'unità di azionamento del motore o causare gravi lesioni personali.
- Spegner il prodotto, inserire il freno a mano e rimuovere il tasto start. Assicurarsi che tutte le parti in movimento si siano arrestate:
 - prima di lasciare il prodotto incustodito (incluso lo smaltimento di resti d'erba)
 - prima di ripristinare un blocco o liberare lo scivolo di scarico
 - prima di svolgere le operazioni di controllo o pulizia sul prodotto o prima di utilizzarlo
 - prima di rimuovere il coperchio di macinatura
 - prima di aprire il coperchio dello scivolo per lo scarico dell'erba
 - dopo aver colpito un corpo estraneo
 - Ispezionare accuratamente il prodotto per eventuali danni.
 - Sostituire la lama se è danneggiata.
 - Riparare eventuali danni prima di riavviare o continuare a far funzionare il prodotto.
 - se il prodotto inizia a vibrare in maniera anormale (controllare immediatamente).
 - controllare eventuali danni riportati in modo particolare dalle lame
 - Sostituire la lama se è danneggiata.
 - sostituire o riparare le parti danneggiate
 - Controllare e serrare le parti eventualmente allentate.
- Il condotto di scarico laterale è una protezione che copre l'apertura di scarico laterale sulla pedana di taglio e sposta l'erba tagliata e i detriti lontano dall'operatore. Assicurarsi sempre che il motore sia spento e che le lame abbiano smesso di girare prima di ispezionare, spostare, pulire o effettuare la manutenzione sullo scivolo di scarico laterale.
- Sostituire le lame usurate o danneggiate e i bulloni tutti assieme per mantenere l'equilibrio.

- Rimuovere il tasto start dal prodotto prima della conservazione, manutenzione o sostituzione degli accessori. Tali misure di sicurezza preventive riducono il rischio di avviare il prodotto accidentalmente.
- L'operatore potrà fare le regolazioni e riparazioni descritte nel presente manuale. Per altre riparazioni, portare il prodotto esclusivamente presso un centro assistenza autorizzato.
- Contattare il centro di assistenza autorizzato per sostituire le etichette danneggiate o illeggibili.
- Controllare frequentemente dadi, bulloni e viti, verificando che siano stati assicurati correttamente per fare in modo che il prodotto garantisca condizioni di lavoro ottimali.
- I bulloni della lama devono essere stretti alla coppia consigliata.
- Verificare i freni prima di ogni uso e in maniera frequente durante l'uso. Regolare ed effettuare la manutenzione dei freni quando richiesto.
- Fare attenzione durante le regolazioni dell'utensile per evitare di rimanere intrappolati con le dita tra le lame in movimento e le parti fisse dell'utensile.
- Le lame di taglio continuano a ruotare per alcuni secondi dopo che il motore è stato spento. Quando si svolgono operazioni di manutenzione sulle lame, ricordare che, nonostante l'alimentazione sia spenta, le lame possono ancora muoversi. Non avvicinare nessuna parte del corpo alla lama se non quando le lame abbiano smesso di girare.
- La lama sul prodotto è affilata. Fare attenzione e indossare guanti da lavoro quando si svolgono le operazioni di montaggio, sostituzione, pulizia o quando si controlla la sicurezza del bullone.
- Dopo ogni uso, pulire i pezzi di plastica con un panno morbido e asciutto. Riparare eventuali parti danneggiate o farle sostituire da un centro servizi autorizzato.
- Rimuovere erba, foglie o altri detriti dalla macchina.
- Non utilizzare l'acqua per pulire il prodotto. Utilizzare un dispositivo per lo spostamento d'aria, come un compressore o un soffiatore di foglie per pulire il prodotto.

MANUTENZIONE DEGLI PNEUMATICI

Il prodotto è dotato di pneumatici senza tubo. Se gli pneumatici sono usurati, la trazione del tosaerba si riduce, aumentando la possibilità di fare incidenti. Sostituire gli pneumatici quando la profondità del battistrada è di 4 mm o meno o tutte le volte che si osserva un danno sullo pneumatico. Utilizzare pneumatici di ricambio originali. L'uso di pneumatici non corretti sul prodotto potrebbe causare la perdita di controllo e causare gravi lesioni personali.

Far sostituire gli pneumatici esclusivamente da un centro assistenza autorizzato.

PRESSIONE DELL'ARIA DEGLI PNEUMATICI

Controllare la pressione dell'aria in tutti e quattro gli pneumatici prima di ogni uso. Una pressione dell'aria non corretta influisce sulla gestione, la risposta di sterzata, la trazione, la durata degli pneumatici, il livello di taglio e il comfort dell'operatore. Assicurarsi che gli pneumatici siano gonfiati alla pressione dell'aria consigliata.

La pressione degli pneumatici deve essere misurata e regolata solo quando sono freddi.

RIPARAZIONE PNEUMATICI

Se si verifica una perdita d'aria o uno pneumatico piatto in seguito a una perforazione, questo potrebbe essere riparato utilizzando una patch tipo tappo. Se il danno proviene da un taglio o se la perforazione non può essere riparata con un tappo, sostituire lo pneumatico.

REGOLAZIONE DEL FRENO

Vedere pagina 162.

Assicurarsi che i freni siano correttamente funzionanti prima di ogni uso e periodicamente durante ogni utilizzo. Una funzione di frenata impropria può causare perdita di controllo in una situazione di emergenza e provocare gravi lesioni personali o la morte.

Se il tosaerba continua ad avanzare anche dopo aver premuto sul pedale del freno, i freni devono essere regolati.

Dopo la regolazione finale, controllare i freni azionando il tosaerba a velocità normale su una superficie piatta per assicurarsi che questo si fermi rapidamente quando il pedale del freno viene premuto.

RIMUOVERE UN BLOCCO

- Spegnerne il prodotto, inserire il freno a mano e rimuovere il tasto start. Impostare la pedana di taglio all'altezza massima. Assicurarsi che tutte le parti in movimento si siano arrestate.
- Indossare sempre guanti di protezione pesanti quando si controllano e rimuovono eventuali blocchi. Le lame sono affilate e l'ostruzione stessa potrebbe essere costituita da un oggetto affilato.
- Controllare e pulire con attenzione eventuali blocchi sullo scivolo di scarico laterale. Ricordare che la lama potrebbe muoversi durante le operazioni di pulizia.

FAMILIARIZZARE CON IL PRODOTTO

Vedere pagina 144-145.

1. Pulsante turbo dispositivo raccogliherba

Il pulsante turbo dispositivo raccogliherba funziona con l'apposito accessorio. Questo pulsante aziona una ventola che consente di spingere i ritagli di erba dall'apposito tubo.

2. Manopola inserimento lama

Si attiva la manopola di aggancio della lama o si arrestano le lame di taglio.

- Tirare verso l'alto la manopola di aggancio della lama per attivare le lame.
- Premere la manopola di aggancio della lama per arrestare le lame.

NOTA: Le lame si devono arrestare entro 5 secondi. Se le lame non si arrestano, contattare un centro assistenza autorizzato.

3. Interruttore Power con tasto di avvio

L'interruttore power accende e spegne il prodotto. Il tasto start deve essere inserito prima che l'interruttore possa essere azionato. Quando il tasto è in posizione on, l'interruttore di alimentazione è utilizzato per alimentare accessori opzionali del tosaerba approvati dal produttore.

4. Porta USB

La porta di carica USB fornisce una potenza di carica di 5 V cc fino ad 2 A per telefono cellulare, lettore MP3 o altri dispositivi USB. Consultare il manuale del dispositivo per esigenze specifiche di carica.

Collegare un'estremità di un cavo USB (non fornito) al dispositivo e l'altra alla porta di carica USB presente sul prodotto per caricare il dispositivo.

NOTA: La porta USB viene alimentata solo quando la chiave start è in posizione ON.

⚠ AVVERTENZA! Provando a caricare i dispositivi oltre la potenza di 2 A si potrebbe danneggiare la porta di carica USB e il tosaerba. Chiudere sempre il coperchio USB quando non in uso per impedire che i detriti intasino la porta.

⚠ AVVERTENZA! Non utilizzare mai cuffie o altri dispositivi elettronici, come uno smartphone o un tablet, durante il funzionamento del prodotto. La mancanza di concentrazione durante il funzionamento del prodotto potrebbe causare gravi lesioni personali all'operatore o ai passanti.

5. Porta di caricamento

La porta di caricamento collega il caricatore per caricare i pacchi batteria da 72 V in serie seguiti da qualsiasi pacco batteria da 36 V se installato. I pacchi batteria da 36 V possono essere caricati solo quando sono installati i pacchi batteria da 72 V.

6. Sedile (con sistema di interblocco di sicurezza con presenza di operatore)

Il sistema presenta un sistema di interblocco che arresta le lame se l'operatore lascia il tosaerba mentre questo è in movimento.

Testare il sistema prima di ogni uso per assicurarsi che funzioni correttamente.

1. Arrestare il prodotto su una superficie piatta e inserire il freno di stazionamento.
2. Mettere il joystick in posizione folle.
3. Inserire la chiave start e girare il tasto in posizione ON.
4. Tirare verso l'alto la manopola di aggancio della lama per attivare le lame.
5. Alzarsi in piedi ma non scendere dal tosaerba.

Le lame si devono arrestare entro 5 secondi. Se le lame non si arrestano, contattare un centro assistenza autorizzato. Non azionare il tosaerba fino a quando il sistema di interblocco di sicurezza non sarà stato riparato.

7. Sistema trasmissione intelligente

Il sistema trasmissione intelligente ritorna automaticamente in posizione folle per sicurezza. Il joystick consente facilmente all'utente di azionare il prodotto con una mano. Il software è pensato per correggere le graduali rotazioni della ruota per eliminare le buche nell'erba.

8. Vano di conservazione

9. Leva regolazione sedile

10. Leva di regolazione altezza pedana

La leva di regolazione dell'altezza della pedana alza o abbassa la pedana di taglio.

11. Pneumatico posteriore

12. Faro

I fari LED anteriori possono essere controllati dall'interfaccia LCD.

13. Freno di stazionamento

Il freno di stazionamento blocca il prodotto nella posizione di frenata.

14. Pneumatico anteriore

Le ruote anteriori ruotano a 360 gradi per la manovrabilità.

15. Pedale freno

Il pedale del freno rallenta e arresta il prodotto.

16. Scivolo di scarico laterale con sistema di interblocco di sicurezza

Lo scivolo di scarico laterale sposta l'erba tagliata. Prima di utilizzare il prodotto, verificare che lo scivolo di scarico laterale sia correttamente chiuso. Presenta un sistema di interblocco che arresta le lame se lo scivolo viene aperto durante il funzionamento. Interrompere l'uso del prodotto e sottoporlo a manutenzione presso un centro di assistenza autorizzato se le lame non si arrestano quando lo scivolo di scarico laterale viene sollevato durante l'uso con un ostacolo.

17. Coperchio per il mucking

Il coperchio per la macinatura copre lo scivolo di scarico laterale, che consente alla lama del tosaerba di tagliare e ritagliare l'erba più sottile.

18. Schermo LCD

Lo schermo LCD monitora e attiva le funzioni sul prodotto. Fare riferimento al manuale utente LCD.

19. Boccola con fulcro nella sede**20. Staffa con cerniera sedile****21. Manopola bracciolo**

La manopola del bracciolo fissa il bracciolo in posizione.

22. Vani batteria

Il vano della batteria consente di conservare le batterie.

23. Porta della batteria primaria

La connessione alla batteria primaria può conservare fino a due batterie da 72 V.

24. Presa di collegamento rapido**25. Fermo della batteria****26. Caricatore (72 V)**

Il caricatore ricarica le batterie del tosaerba.

27. Pacco batteria (72 V)

I pacchi batteria da 72 V devono essere utilizzati per alimentare il prodotto.

28. Manuale dell'operatore

Il manuale d'uso fornisce importanti avvertenze di sicurezza e istruzioni su come far funzionare in modo sicuro il prodotto ed effettuare la manutenzione dello stesso.

29. Chiave di avviamento

Il tasto start accende e spegne l'interruttore in posizione on o off.

30. Pacco batteria (36 V)**SIMBOLI SUL PRODOTTO**

Avvertenza



Prima di utilizzare il prodotto leggere e comprendere tutte le istruzioni. Osservare tutte le avvertenze e le istruzioni di sicurezza.



Indossare dispositivi di protezione occhi



Fare attenzione ad oggetti scagliati o lanciati dall'utensile.



Tenere tutti i presenti, in particolare bambini e animali domestici, ad almeno 30 m dall'area operativa.



Tenere le mani e i piedi lontani dai punti di schiacciamento.



Fare attenzione ad oggetti scagliati o lanciati dall'utensile. Tenere tutti i presenti, in particolare bambini e animali domestici, ad almeno 30 m dall'area operativa.



Tenere mani e piedi lontani dalle lame. Spegner il prodotto e rimuovere il tasto start prima della manutenzione.



Non trasportare mai bambini o altre persone, neanche quando le lame sono spente.



Guardare sempre in basso e dietro durante la retromarcia e assicurarsi che bambini, passanti e animali siano lontani da quest'area.



Non utilizzare il prodotto su inclinazioni oltre il 12°. Tosare sopra o sotto le pendenze, non in mezzo.

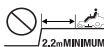

Stare ad almeno due larghezze di spostamento (2,2 m) lontano da fossi, discese o acqua. Le ruote del carrello anteriore possono girare quando il tosaerba viene arrestato, anche quando viene utilizzato il freno e causare l'attraversamento del bordo o dell'acqua.



Tenere mani e piedi lontani dalle lame rotanti.



Non caricare la batteria o esporre il prodotto a pioggia o condizioni di umidità.



Livello di potenza acustica garantito



Tenere mani e piedi lontani dall'area di taglio. Non salire sulla pedana di taglio o sullo scivolo di scarico laterale.



Tenere tutti i presenti, in particolare bambini e animali domestici, ad almeno 30 m dall'area operativa.



Non trasportare mai bambini o altre persone, neanche quando le lame sono spente.

Guardare sempre in basso e dietro durante la retromarcia e assicurarsi che bambini, passanti e animali siano lontani da quest'area.



Tenere mani e piedi lontani dall'area di taglio.



Marchio di conformità europeo



Marchio di conformità EurAsian



Marchio di conformità ucraino



Marchio di conformità britannico

Non smaltire le batterie scariche e altre apparecchiature elettriche ed elettroniche come normali rifiuti. Le batterie scariche e i dispositivi elettrici ed elettronici dovranno essere raccolti separatamente. Le batterie usate, gli accumulatori e le fonti luminose non più utilizzabili dovranno essere rimossi dall'apparecchiatura. Consultare il proprio ente locale o rivenditore per consigli sul riciclo e sul punto di raccolta. In base alle normative locali i rivenditori potrebbero avere l'obbligo di riprendersi le batterie usate e le apparecchiature elettriche ed elettroniche gratuitamente. Il vostro contributo al riciclaggio delle batterie e delle apparecchiature elettriche ed elettroniche aiuta a ridurre la richiesta di materie prime. Le batterie usate, in particolare quelle che contengono litio e le apparecchiature elettriche ed elettroniche contengono materiali preziosi e riciclabili che potrebbero avere un impatto avverso sull'ambiente e la salute umana, se non smaltiti in un modo ecocompatibile. Eliminare i dati personali, se presenti, dalle apparecchiature da buttare.

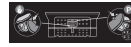

Premere sul pedale del freno per arrestare il prodotto.
Spingere la parte superiore del pedale per agganciare il freno di stazionamento.



Porta di caricamento

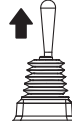

Tirare il joystick verso l'alto per attivare il sistema di trasmissione.



Il joystick è in posizione folle. Spingere o tirare il joystick per spostare il prodotto.



Spingere il joystick verso il basso per bloccarlo in posizione folle.



Quando il joystick viene abbassato, il prodotto suonerà due volte per indicare che questo è ritornato in posizione folle.

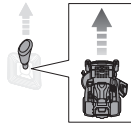

Spingere il joystick in avanti per spostare il prodotto avanti.

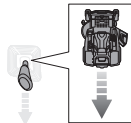

Spingere il joystick indietro per spostare il prodotto indietro.

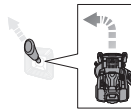

Spingere il joystick diagonalmente in posizione sinistra in avanti per fargli compiere una rotazione sinistra in avanti.

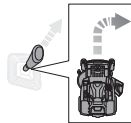

Spingere il joystick diagonalmente in posizione destra in avanti per fargli compiere una rotazione destra in avanti.

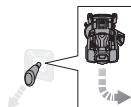

Tirare il joystick diagonalmente in posizione sinistra indietro per fargli compiere una rotazione destra all'indietro.

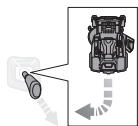

Tirare il joystick diagonalmente in posizione sinistra indietro per fargli compiere una rotazione sinistra all'indietro.

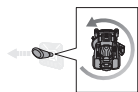

Spingere il joystick a sinistra per effettuare una sterzata zero a sinistra.

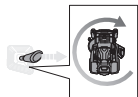

Spingere il joystick a destra per effettuare una sterzata zero a destra.

SIMBOLI NEL PRESENTE MANUALE



Parti o accessori venduti separatamente



Note



Avvertenze

RIMUOVERE L'INVOLUCRO

Vedere le pagine 142-143.

- Rimuovere e mettere da parte tutti gli imballaggi e involucri dell'unità e dei componenti. Non smaltire il materiale dell'imballo fino a che non sia stato attentamente controllato e fino a che il prodotto non sia stato messo correttamente in funzione.
- Controllare attentamente il prodotto assicurandosi che nessuna parte si sia rotta o danneggiata durante il trasporto.
- Se alcune parti sono danneggiate o mancanti, contattare un centro assistenza autorizzato. Non montare il prodotto fin quando i componenti non saranno stati sostituiti con nuovi pezzi originali del produttore. Il montaggio del prodotto con componenti danneggiati, mancanti o non corretti potrebbe causare gravi lesioni personali.
- Se ci sono componenti già montati sul prodotto quando questo viene aperto, verificare che siano montati correttamente e alla coppia corretta (laddove applicabile) prima di passare alla fase di montaggio successiva. Utilizzare un prodotto non montato correttamente potrà causare gravi lesioni personali.

MONTAGGIO

Vedere le pagine 146-148.

- Il prodotto deve essere montato solo se posizionato sul telaio inferiore. Quando il montaggio è completo, impostare la pedana di taglio all'altezza massima, quindi posizionare una rampa accanto alla parte inferiore del telaio e lentamente e con attenzione togliere il prodotto dal telaio.

- Rispettare tassativamente tutte le specifiche di serraggio della chiave. La mancata osservanza di queste norme potrà causare gravi lesioni alla persona.
- Per evitare un avvio accidentale che potrebbe provocare gravi lesioni personali, rimuovere sempre il tasto start dal prodotto durante l'assemblaggio delle parti.
- Prestare particolare attenzione quando si guida il prodotto fuori dal telaio. Premere il pulsante di azionamento a bassa velocità e spostare il joystick e/o premere il pedale del freno per controllare la velocità. Quando si sposta il prodotto fuori dal telaio, non superare il massimo angolo di funzionamento consigliato di 12°. Il mancato rispetto di queste istruzioni potrebbe comportare la perdita di controllo e causare la morte e gravi lesioni personali o danni alla proprietà.
- Se non ci sono rampe disponibili, rimuovere il prodotto lentamente e con attenzione dal telaio a retromarcia guardando in basso e dietro. Azionare il prodotto fuori dal telaio nella direzione di marcia senza una rampa può causare danni alla pedana di taglio.

SPIA LED CARICATORE

Stato del caricatore	Pacco batteria inserito	Batteria	LED rosso	LED verde	LED arancione	Azione
Alimentazione attivata	No	-	Accesa	Spenta	Spenta	Il caricatore è collegato all'alimentazione. Collegare a un pacco batteria o prodotto per iniziare la carica.
Prova	Sì	Caldo	Spenta	Spenta	Accesa	Il caricatore inizia la carica una volta che la batteria si è raffreddata.
		Freddo	Spenta	Spenta		Il caricatore inizia la carica una volta che la batteria si è riscaldata.
Errore	Sì	-	Lampeggio	Lampeggio	Spenta	<ul style="list-style-type: none"> Se lo stato di carica non cambia dopo aver rimosso e ricollegato il caricatore, caricare una diversa batteria o prodotto. Se una diversa batteria o strumento si carica normalmente, contattare un centro assistenza autorizzato. Se una diversa batteria o strumento mostra uno stato di errore, sostituire il caricatore.
Sotto carica	Sì	-	Spenta	Lampeggio	Spenta	La batteria o il prodotto è in carica.
Pronto	Sì	-	Spenta	Accesa	Spenta	La carica è completa. La spia luminosa LED si spegnerà dopo 10 minuti.

PROGRAMMA DI MANUTENZIONE

	Controllare prima dell'uso	Ogni 25 ore	Ogni 50 ore od ogni anno	Prima della conservazione	Una volta al mese in fase di conservazione
Verificare il funzionamento del freno.	x				
Controllare la pressione dell'aria in tutti e quattro gli pneumatici.	x				
Verificare lo scivolo di scarico laterale e i sistemi di interblocco di sicurezza con operatore in presenza.	x				
Controllare la presenza di eventuali dispositivi di blocco allentati.	x			x	
Rimuovere eventuali materiali di scarto dal prodotto.	x			x	
Verificare / sostituire le lame di macinatura.	x	x			
Pulire i terminali della batteria.			x		
Verificare e caricare la batteria.	x				x

NOTA: La manutenzione deve essere effettuata più frequentemente quando il prodotto è utilizzato in ambienti polverosi.

Se il prodotto ha superato i valori massimi indicati in tabella, la manutenzione deve ugualmente essere eseguita secondo gli intervalli di tempo o le ore ivi indicate.

In caso di dubbi su come effettuare la manutenzione degli elementi indicati in alto, far sottoporre a manutenzione il prodotto da parte di un centro assistenza autorizzato.

RISOLUZIONE DEI PROBLEMI

Nel caso in cui queste soluzioni non risolvano il problema contattare il proprio rivenditore autorizzato.

Problema	Causa	SOLUZIONE
Il prodotto non si avvia.	La carica della batteria è insufficiente.	Caricare la batteria.
	Il caricatore è collegato al prodotto.	Scollegare il caricatore dal prodotto.
	Il tasto start non è installato o è in posizione OFF.	Inserire la chiave start e girarla in posizione ON.
	Collegamenti cavo batteria scarsi	Verificare e pulire tutti i collegamenti della batteria.
Il prodotto non si sposta.	Il tasto start non è installato o è in posizione OFF.	Inserire la chiave start e girarla in posizione ON.
	Il joystick non viene tirato verso l'alto.	Tirare il joystick verso l'alto.
	Il joystick è in posizione folle.	Spostare il joystick nella direzione prescelta (avanti o indietro).
	Il freno viene premuto e/o il freno di azionamento inserito.	Rilasciare il pedale del freno e il freno di stazionamento, quindi impostare il joystick a folle per ripristinare il tosaerba.
	Il caricatore è collegato al prodotto.	Scollegare il caricatore dal prodotto.
	L'operatore non è seduto bene.	Sedersi bene sul sedile, riportare il joystick in posizione folle e riprovare.
Il prodotto non taglia in modo uniforme.	La pressione degli pneumatici è irregolare.	Controllare la pressione dell'aria in tutti e quattro gli pneumatici.
	La pedana del tosaerba non è a livello.	Effettuare la regolazione del livello della pedana di taglio.
	La lama è usurata, piegata, lenta o smussata.	Sostituire la lama consumata in modo o danneggiata.
	Si è verificata una formazione di detriti sotto il prodotto.	Pulire la parte inferiore dell'elemento del tagliaerba.
	La velocità di tosatura è eccessiva.	Tosare a una velocità inferiore.
Il prodotto non sta lavorando correttamente.	L'erba bagnata potrà rimanere incollata alla parte interna del tosaerba.	Attendere che l'erba si sia completamente asciugata prima di procedere con le operazioni di taglio.
	L'erba è troppo alta.	Effettuare la tosatura una volta all'altezza di taglio alta e poi all'altezza prescelta.
	La lama è usurata, piegata, lenta o smussata.	Sostituire la lama consumata in modo o danneggiata.
	La velocità di tosatura è eccessiva.	Tosare a una velocità inferiore.
Il prodotto vibra a una velocità superiore.	La lama è sbilanciata, lenta o eccessivamente usurata o irregolare.	Sostituire la lama consumata in modo o danneggiata.
	L'albero del motore è piegato.	Arrestare il motore e rimuovere la chiave start. Ispezionare accuratamente il prodotto per eventuali danni. Prima di riavviare il prodotto, sottoporlo a manutenzione presso un centro di assistenza autorizzato.



Scarico erba insufficiente.	Lo scivolo dello scarico laterale o l'apertura è chiuso.	Pulire lo scivolo di scarico laterale e l'apertura.
	L'erba è bagnata.	Lasciare che l'erba si asciughi prima di tosare.
	La velocità di tosatura è eccessiva.	Tosare a una velocità inferiore.
	L'erba è troppo alta.	Effettuare la tosatura una volta con altezza di taglio alta e poi di nuovo all'altezza prescelta.
Il motore si blocca durante le operazioni di taglio.	L'altezza di taglio è troppo bassa.	Alzare l'altezza di taglio.
	La carica della batteria è insufficiente.	Caricare la batteria.
Le lame non ruotano.	La carica della batteria è insufficiente.	Caricare la batteria.
	L'interruttore di interblocco di scarico laterale non viene premuto dallo scivolo di scarico laterale.	Premere verso il basso lo scivolo di scarico laterale e assicurarsi che prema correttamente l'interruttore di interblocco di scarico.
	La manopola di aggancio della lama è abbassata.	Tirare verso l'alto la manopola di aggancio della lama per attivare le lame.
	L'operatore non è seduto bene.	Sedersi bene sul sedile.
Le lame non ruotano durante lo spostamento in retromarcia.	È presente la formazione di detriti sotto il tosaerba.	Pulire la parte inferiore dell'elemento del tagliaerba.
	La manopola di aggancio della lama è abbassata.	Tirare verso l'alto la manopola di aggancio della lama per attivare le lame.
Il prodotto non raggiunge la massima velocità.	La carica della batteria è insufficiente.	Caricare la batteria.
Le lame continuano a girare dopo che l'operatore si alza dal sedile senza mettere il freno di stazionamento.	Il sistema di interblocco di sicurezza non funziona correttamente.	Assicurarsi che la presa del sedile del sistema di interblocco di sicurezza sia ben inserita. Se le lame ancora non si fermano, sottoporre il prodotto a manutenzione presso un centro assistenza autorizzato.
	I fari sono spenti.	Premere il pulsante fari per accenderli.
I fari non funzionano.	I fari sono danneggiati.	Sostituire i fari.
	Le celle della batteria sono errate.	Sostituire le batterie.
La batteria non carica.	I collegamenti del cavo non sono corretti.	Verificare e pulire tutti i collegamenti della batteria.



FAQ

- Il tosaerba deve rimanere inserito nel caricatore quando non è in uso?
 - Sì, tenere sempre in carica il tosaerba quando non in uso.
- Cosa può causare l'arresto delle lame durante l'uso?
 - Controllare la spia del livello batteria. Il motore della pedana di spegne quando la carica della batteria si abbassa per lasciare tempo per rimetterlo in carica. Fare retromarcia e caricare immediatamente la batteria.
 - Se il livello della batteria è basso, abbassare o sollevare la pedana di taglio ad un'altezza superiore. Le applicazioni con carico elevato possono inoltre causare l'arresto di uno o entrambi i motori della pedana.
 - Controllare che lo scivolo di scarico laterale sia correttamente chiuso. Premere verso il basso lo scivolo di scarico laterale e assicurarsi che prema correttamente l'interruttore di interblocco di scarico.
- Quando in discesa, perché il tosaerba a volte accelera e altre no?
 - Per la sicurezza e prestazioni migliori, il tosaerba è pensato per limitare automaticamente la velocità quando si trova su una pendenza, che potrebbe causare fluttuazioni in velocità.
- Quando si aziona il tosaerba, in che modo posso arrestarlo completamente?
 - Per arrestare il tagliaerba, premere sul pedale del freno davanti all'operatore. Questo prodotto non ha una trasmissione idrostatica.
- Perché il tosaerba emette un suono di beep quando mi alzo dal sedile?
 - Il freno di stazionamento non è stato inserito o la chiave di start è ancora inserita e in posizione ON. Rimuovere sempre la chiave quando il tosaerba non è in uso.
- Quando devo usare il freno di stazionamento?
 - Inserire sempre il freno di stazionamento prima di scendere dal tosaerba.
- Posso sciacquare la pedana del tosaerba con un tubo da giardino?
 - Non utilizzare l'acqua per pulire il prodotto. Utilizzare un aspiratore o compressore ad aria per pulirla.

Bij het ontwerp van uw zero-turn zitmaaier hebben veiligheid, prestaties en betrouwbaarheid de hoogste prioriteit gekregen.

VOORGESCHREVEN GEBRUIK

De zero-turn zitmaaier is uitsluitend bestemd voor gebruik buitenshuis.

Het product is ontworpen voor het maaien van particuliere gazons. Het maaiblad moet ongeveer parallel draaien met de grond waarover het wordt gereden. Alle vier de wielen moeten bij het maaien contact maken met de grond.

Het apparaat mag uitsluitend worden gebruikt bij huishoudelijke toepassingen door volwassenen, die een passende training hebben gehad over de gevaren en eventuele preventieve maatregelen/acties, die moeten worden ondernomen tijdens het gebruik. De gebruiker moet de instructies hebben begrepen.

Gebruik het product niet voor andere doeleinden.

ALGEMENE VEILIGHEIDSWAARSCHUWINGEN VOOR HET WERKTUIG

⚠ WAARSCHUWING! Lees alle veiligheidsinstructies, illustraties en specificaties die met dit product worden meegeleverd. Het niet in acht nemen van de hierna vermelde voorschriften kan ongelukken, zoals brand, elektrische schokken en/of ernstig lichamelijk letsel veroorzaken.

Bewaar deze waarschuwingen en voorschriften zorgvuldig om ze ook later te kunnen inzien.

De term "power tool" in de waarschuwingen heeft betrekking op uw elektrische gereedschap dat ofwel wordt aangedreven door een stroomvoorziening (via een kabel), of werkt op een accu (snoerloos).

WERKOMGEVING

- **Houd de werkplek schoon en goed verlicht.** Vervuilde of donkere plekken nodigen uit tot ongevallen.
- **Gebruik elektrische werktuigen niet in explosieve omgevingen, zoals in de aanwezigheid van ontvlambare vloeistoffen, gasen of stof.** Elektrisch gereedschap kan vonken veroorzaken die het stof of de gasen kunnen ontsteken.
- **Houd kinderen en omstanders weg terwijl u elektrisch gereedschap gebruikt.** Wanneer u wordt afgeleid, kunt u de controle verliezen.

ELEKTRISCHE VEILIGHEID

- **Stekkers van elektrisch gereedschap moeten overeenkomen met de contactdoos. Wijzig de stekker nooit. Gebruik geen adapters met gearde elektrische werktuigen.** Niet-gewijzigde stekkers en overeenkomstige contactdozen zullen het risico op elektrische schok verminderen.
- **Vermijd lichaamscontact met een geaard oppervlak, zoals buizen, radiatoren, kookfornuizen en koelkasten.** Er bestaat een verhoogd risico voor elektrische schokken als uw lichaam is geaard.
- **Stel het product niet bloot aan regen of natte omstandigheden.** Water dat een elektrisch werktuig binnendringt, verhoogt het risico op elektrische schokken.

- **Misbruik het snoer niet. Gebruik het snoer nooit om het elektrisch werktuig te dragen, eraan te trekken of het uit de contactdoos te trekken. Houd het snoer weg van hitte, olie, scherpe randen of bewegende onderdelen.** Beschadigde of verstrikte snoeren verhogen het risico op elektrische schokken.
- **Gebruik een verlengsnoer geschikt voor buitenshuis gebruik wanneer u een elektrisch werktuig buitenshuis gebruikt.** Het gebruik van een snoer dat geschikt is voor buitenshuis gebruik, vermindert het risico op elektrische schokken.
- **Als het gebruik van een elektrisch werktuig op een vochtige plaats onvermijdelijk is, gebruikt u een contactdoos die beschermd is door een aardlekschakelaar.** Het gebruik van een aardlekschakelaar vermindert het risico op elektrische schokken.

PERSOONLIJKE VEILIGHEID

- **Blijf alert, kijk naar wat u doet en gebruik uw gezond verstand wanneer u elektrisch gereedschap gebruikt. Gebruik een elektrisch werktuig niet wanneer u moe of onder de invloed van drugs, alcohol of medicijnen bent.** Een ogenblik van onoplettendheid terwijl u elektrisch gereedschap gebruikt, kan leiden tot ernstige verwondingen.
- **Gebruik een persoonlijke beschermuitrusting. Draag altijd gehoorbescherming.** Beschermonderdelen, zoals een stofmasker, antislipschoeisel, helm of gehoorbescherming dat op een geschikte manier wordt gebruikt, zal het risico op verwondingen verlagen.
- **Ongewenst starten voorkomen. Zorg ervoor dat de schakelaar zich in de uit-stand bevindt voor u de machine met een stroombron en/of accupack verbindt, de machine opheft of draagt.** Wanneer u elektrisch gereedschap draagt met de vinger op de schakelaar of wanneer het gereedschap met de stroombron is verbonden, kan dit leiden tot ongevallen.
- **Verwijder alle afstelsleutels voor u het elektrisch werktuig inschakelt.** Een sleutel die op een draaiend onderdeel van het elektrisch gereedschap werd achtergelaten, kan leiden tot verwondingen.
- **Overrek u niet. Ga altijd stevig op uw benen staan en reik niet te ver weg met uw arm.** Dit maakt een betere controle van het werktuig in onverwachte omstandigheden mogelijk.
- **Draag geen wijde kleding, dassen of sieraden die klem kunnen raken en u naar de bewegende delen toe kunnen trekken. Draag geen losse kledij of juwelen. Houd uw haar en kleding uit de buurt van bewegende delen. Losse kledij, juwelen of lang haar kan in bewegende onderdelen verstrikt raken.**
- **Als er apparaten worden geleverd voor de verbinding met een stofextractie en verzamelafaciliteiten, zorgt u ervoor dat deze zijn verbonden en goed worden gebruikt.** Het gebruik van een stofverzamelaar vermindert stof-gerelateerde gevaren.
- **Voorkom dat u door het frequent gebruik van gereedschappen laks wordt en de veiligheidsvoorschriften uit het oog verliest.** Een onzorgvuldige handeling kan binnen enkele seconden leiden tot ernstige verwondingen

GEbruik VAN EN ZORG VOOR UW ELEKTRISCH GEREEDSCHAP

- **Forceer het product niet. Gebruik het correcte werktuig voor uw toepassing.** Het juiste werktuig zal de taak beter en veiliger uitvoeren aan het tempo waarvoor het werd ontworpen.
- **Gebruik het elektrisch werktuig niet als de schakelaar het niet kan in- of uitschakelen.** Een elektrisch werktuig dat niet met behulp van de schakelaar kan worden bediend, is gevaarlijk en moet worden gerepareerd.
- **Trek de stekker uit de contactdoos en/of ontkoppel het accupack van het werktuig voor u de machine afstelt, accessoires vervangt of het werktuig opbergt.** Zulke preventieve veiligheidsmaatregelen kunnen het risico op ongewenst starten van de machine verminderen.
- **Bewaar ongebruikt elektrisch gereedschap buiten het bereik van kinderen en niet-opgeleide personen die het gereedschap of deze gebruiksaanwijzingen niet kennen.** Elektrisch gereedschap is gevaarlijk in de handen van niet-opgeleide gebruikers.
- **Elektrisch gereedschap en accessoires moeten worden onderhouden. Controleer op verkeerde aflijning of verstrikt raken van bewegende delen, defecten van onderdelen en alle andere situaties die de werking van het werktuig kunnen beïnvloeden. Indien beschadigd, laat u het elektrisch gereedschap repareren voor gebruik.** Veel ongevallen worden veroorzaakt door slecht onderhouden elektrische werktuigen.
- **Houd de zaagwerktuigen scherp en schoon.** Correct onderhouden zaagwerktuigen met scherpe randen zijn minder geneigd om verstrikt te raken en kunnen makkelijker worden bestuurd.
- **Gebruik het werktuig, de accessoires en werktuigonderdelen, etc. in overeenstemming met deze instructies en houd rekening met de bedrijfsomstandigheden en het uit te voeren werk.** Het gebruik van een elektrisch werktuig voor zaken die niet in het voorgeschreven gebruik zijn beschreven, kan leiden tot gevaarlijke situaties.
- **Houd handvatten en grepen droog, schoon en vrij van olie en vet.** Gladde handvatten en grepen laten u niet toe om de machine veilig te bedienen en in onverwachte situaties te controleren?.

GEbruik EN ONDERHOUD VAN HET ACCU AANGEDREVEN WERKTUIG

- **Herlaad enkel met de oplader die door de fabrikant is gespecificeerd.** Een oplader die voor een type accupack is geschikt kan een brandgevaar betekenen wanneer het met een ander accupack wordt gebruikt.
- **Gebruik elektrisch gereedschap uitsluitend met de specifiek toegewezen accupacks.** Het gebruik van andere accupacks kan leiden tot risico's op letsels en brand.
- **Wanneer het accupack niet wordt gebruikt, moet u het weg houden van andere metalen objecten, zoals papierclips, munten, sleutels, spijkers, schroeven of andere kleine metalen voorwerpen die een verbinding kan maken van een terminal naar een andere.** De batterijterminals kortsluiten kan leiden tot brandwonden of brand.

- **Bij verkeerd gebruik kan vloeistof uit de batterij lekken; vermijd contact. Als per ongeluk contact wordt gemaakt, spoel dan met water. Schakel bovendien medische hulp in als er vloeistof in de ogen komt.** Uit de accu afkomstige vloeistof kan irritatie of brandwonden veroorzaken.
- **Gebruik geen beschadigde of gewijzigde accu of gereedschap.** Beschadigde of gewijzigde accu's kunnen onvoorspelbaar gedrag vertonen en leiden tot brand, explosies, of het risico op letsel.
- **Stel accu's of gereedschap niet bloot aan vuur of hoge temperaturen.** Blootstelling aan vuur of temperaturen hoger dan 130 °C kan explosies veroorzaken.
- **Volg alle instructies en laad de accu of het gereedschap niet op buiten het temperatuurbereik dat in de handleiding wordt aangegeven.** Onjuist opladen of opladen bij temperaturen buiten het aangegeven bereik kan schade aan de accu veroorzaken en risico op brand verhogen.

ONDERHOUD

- **Laat uw elektrisch gereedschap onderhouden door een gekwalificeerd onderhoudspersoon en gebruik hierbij uitsluitend identieke vervangonderdelen.** Dit zal ervoor zorgen dat de veiligheid van het werktuig wordt behouden.
- **Beschadigde accu's mogen niet worden onderhouden.** Onderhoud van accu's mag uitsluitend worden uitgevoerd door de fabrikant of erkende dienstverleners.

VEILIGHEIDSWAARSCHUWINGEN BIJ ZERO-TURN ZITMAAIERS

OPLEIDING

- **Neem steeds de veiligheidsvoorzieningen in acht.** Gebruik de machine niet zonder dat de zijafvoergoot goed is geplaatst en goed werkt. De mulchafdekking moet tijdens het mulchen correct geïnstalleerd zijn en goed werken.
- **Volg de instructies van de fabrikant inzake goed gebruik en installatie van toebehoren.** Gebruik alleen toebehoren die door de fabrikant werden goedgekeurd. Het gebruik van andere accessoires kan de kans op letsel vergroten.
- **Verstoort nooit de beoogde functie van een veiligheidsvoorziening en verminder nooit de bescherming die een veiligheidsvoorziening biedt.** Controleer regelmatig de goede werking van de veiligheidsvoorzieningen.
- **Gebruik het product nooit terwijl mensen, in het bijzonder kinderen, of huisdieren zich in een straal van 30 meter van de machine bevinden omwille van het gevaar voor voorwerpen die door contact met het maaiblad worden weggevoerd.**
- **Gebruik het product niet als er kans is op blikseminslag.**
- **Gebruik het product niet bij slechte verlichting.** De gebruiker heeft een duidelijk overzicht nodig van het werkgebied om mogelijke gevaren te identificeren.
- **Zorg ervoor dat u bekend bent met de bediening en het juiste gebruik van het product.**
- **Wees u bewust van mogelijke gevaren, ook wanneer de machine niet in gebruik is of tijdens het wisselen**

van accessoires. Zo kunt u het gevaar voor brand, elektrische schokken of lichamelijke letsel beperken.

- Vervoer nooit passagiers of kinderen, ook niet als de snijbladen zijn gestopt. Passagiers kunnen vallen en ernstig gewond raken of de veilige bediening van de machine belemmeren. Kinderen die in het verleden ooit hebben meegereden, kunnen plotseling in de maaizone verschijnen voor een nieuwe rit en overreden of gegrepen worden door de machine.
- Laat kinderen of mensen met verminderde fysieke, zintuiglijke of mentale vermogens of mensen die niet met deze instructies vertrouwd zijn, het product niet bedienen, reinigen of onderhouden. Er kunnen plaatselijk leeftijdsbeperkingen gelden voor een gebruiker. Kinderen mogen het product uitsluitend gebruiken onder toezicht en mogen er niet mee spelen.
- Bedenk dat de bediener of gebruiker verantwoordelijk is voor ongelukken of gevaren die andere mensen of hun eigendom overkomen.
- Houd handen en voeten steeds uit de buurt van het maaibereik, dat zich onder het maaimechanisme en in de zijafvoergoot bevindt. Houd te allen tijde de opening van de zijafvoergoot vrij. Niet onder het maaimechanisme reiken.

VOORBEREIDING

- Draag een zware, lange broek, lange mouwen en stevig anti-slip-schoeisel. Draag geen korte broeken, sandalen en ga niet op blote voeten. Draag geen loszittende kledij of kledij met loshangende snoeren of touwen.
- Draag altijd een veiligheidsbril met zijdelingse bescherming. Gebruik een stofmasker indien de bediening van het toestel veel stof veroorzaakt.
- Voorwerpen die door het snijblad worden geraakt, kunnen ernstig letsel bij personen veroorzaken. Inspecteer de plaats waar de machine zal worden gebruikt grondig en verwijder alle stenen, stokken, metaal, draad, beenderen, speelgoed en andere vreemde voorwerpen. Vergeet niet dat draden en snoeren in de messen verwickeld kunnen raken.
- Controleer de machine vóór gebruik altijd visueel om er zeker van te zijn dat de snijbladen, mesjes en de snijplotter niet versleten of beschadigd zijn.
- Richt nooit losgeraakt materiaal op iemand. Plan het maai patroon om te voorkomen dat er materiaal naar omstanders, op wegen, trottoirs, tegen ramen en auto's wordt geslingerd. Vermijd ook dat afval tegen een muur of hindernis terecht komt, wat ervoor kan zorgen dat het materiaal naar de bediener wordt teruggeslingerd.

BEDIENING

- Het werken met een zero-turn zitmaaier is anders dan het werken met een standaard zitmaaier. Zero-turn-zitmaaier hebben achterwielaandrijving. De wielen functioneren onafhankelijk van elkaar, op basis van de positie van de joystick. Oefen het gebruik van het product met behulp van de rij-instructies op een grote, vlakke open ruimte voordat u uw gras gaat maaien. Wanneer u de manoeuvres goed en comfortabel kunt uitvoeren, bent u klaar om met maaien te beginnen.
- Voor het starten van de machine:
 - Controleer de werking van de rem.
 - Controleer de luchtdruk in alle vier banden.
 - Controleer op losse binders.

- Zorg ervoor dat alle beschermplaten op hun plaats zitten en goed werken.
- Controleer het veiligheidsvergrendelingssysteem van de zijafvoergoot.
- Test het veiligheidsvergrendelingssysteem voor de bestuurder.
- Stel de zitting in op de gewenste positie.
- Controleer het oplaadniveau van de accu.
- Maai niet in achterwaartse richting, tenzij het absoluut noodzakelijk is. Kijk voor en tijdens het achteruitrijden goed omlaag en achterom en let op kleine kinderen, omstanders en huisdieren.
- Laat de machine nooit onbeheerd achter. Stop altijd de snijbladen, schakel de parkeerrem in, stop de motor en haal de sleutel uit het contact, voordat u van de machine afstapt.
- Het product mag pas worden gestart als de gebruiker goed zit. Start het product nooit als:
 - alle vier de wielen zich niet op de bodem bevinden
 - De zijafvoergoot is vrijgemaakt en wordt niet beschermd door de mulchafdekking.
 - handen en voeten van iedereen die zich binnen het maaibereik bevindt, niet duidelijk zichtbaar zijn.
- Gebruik het product nooit in een gesloten ruimte.
- Schakel de motor voorzichtig in, volgens de instructies en zorg dat handen en voeten zich uit de buurt van de messen bevinden. Steek geen handen of voeten in de buurt van of onder draaiende delen.
- Stop bij het oversteken van grindoppervlakken het snijblad om rondslingeren van grind en stenen te voorkomen. Rijdt steeds langzaam en behoedzaam om controleverlies over de machine te voorkomen.
- Wees extra voorzichtig bij het naderen van blinde hoeken, struiken, bomen of andere voorwerpen die uw zicht kunnen blokkeren, zoals overhangende takken en struiken.
- Rustig aan, alvorens te keren.
- Let op voor verkeer in de buurt van de openbare weg. Rijdt niet op de openbare weg met de maaier.
- Hellingen vormen een belangrijke omgevingsfactor in verband met controleverlies en kantelongevallen, die kunnen leiden tot ernstig letsel of de dood. Werken op hellingen veronderstelt bijzondere voorzichtigheid. Als u niet tegen de helling op kunt of als u zich er ongemakkelijk bij voelt, laat deze dan liever ongemaaid. Ga niet achterwaarts een helling af. Gebruik de machine nooit op steile hellingen van meer dan 12°. Maak een kopie of knip de hellingseleider aan de achterkant van deze handleiding uit en gebruik deze om te bepalen, of de helling eventueel te steil is voor veilig gebruik.
 - Maai op en neer. Niet dwars over de hellingen heen.
 - Vermijd gaten, sporen, oneffenheden, stenen of andere verborgen voorwerpen. Oneffenheden in het terrein kunnen de machine doen kantelen. Lang gras kan hindernissen verbergen.
 - Rijdt langzaam, zodat u niet plotseling hoeft te stoppen of per ongeluk moet versnellen op een helling.
 - Maai geen nat gras op een helling. De banden kunnen hun grip verliezen en u kunt de controle verliezen.

- Houd de joystick altijd in de voorwaartse positie wanneer u een helling afrijdt. Schakel hellingafwaarts niet in de neutrale stand om in z'n vrij naar beneden te rijden; hierdoor kunt u de controle over de machine verliezen. Gebruik altijd de joystick en de rem wanneer u een helling afrijdt.
- Vermijd starten, stoppen of keren op een helling. Als de banden tractie verliezen, ontkoppel dan de snijbladen en rijd langzaam rechtdoor de helling af.
- Doe alle manoeuvres op hellingen langzaam en geleidelijk. Verander niet plotseling van snelheid of richting, waardoor de machine zou kunnen kantelen.
- Wees extra voorzichtig bij het gebruik van de machine met hulpstukken; deze kunnen de stabiliteit van de machine beïnvloeden. Gebruik de machine niet op steile hellingen van meer dan 12°.
- Probeer de machine niet te stabiliseren door uw voet op de grond te zetten.
- Gebruik het product niet in de buurt van afgronden, greppels, te steile hellingen, of op taluds. De machine kan plotseling kantelen als een wiel over een rand gaat, of als randen afbreken kan dit leiden tot de dood of ernstig persoonlijk letsel.
- Bedien het product alleen bij temperaturen tussen 0 °C en 40 °C.

VEILIGHEIDSWAARSCHUWINGEN VOOR OPLADER

- De oplader is uitsluitend bedoeld voor gebruik binnenshuis.
- Primaire cellen mogen niet worden opgeladen (niet-oplaadbaar).
- Voor elk gebruik controleert u het stroomsnoer op schade. Als er tekenen van schade zijn, moet het door een gekwalificeerde deskundige in een geautoriseerd onderhoudscentrum worden vervangen om mogelijke gevaren te vermijden.
- Laad het product binnenshuis op, in een goed geventileerde ruimte. Laad het product niet op in een afgesloten ruimte.
- De oplader is uitgerust met een stekker plus aardingspen en moet worden aangesloten op een passend stopcontact, dat op juiste wijze is geïnstalleerd en geaard in overeenstemming met alle plaatselijke voorschriften en verordeningen. Gebruik geen adapters en wijzig niets aan de meegeleverde stekker. Als de stekker niet goed op het stopcontact past, laat dan een bevoegde elektricien een passend stopcontact installeren.

EXTRA WAARSCHUWINGEN BATTERIJVEILIGHEID

- ⚠ **WAARSCHUWING!** Brandgevaar, risico op explosie of brandwonden. Demonteer of verbrand de accu niet, stel deze niet bloot aan hitte boven 60 °C.
- Dompel uw accu of oplader nooit onder in vloeistof en laat er nooit vloeistof instromen, zulks om het risico op brand, persoonlijk letsel en productschade door kortsluiting te verminderen. Bijtende of geleidende vloeistoffen, zoals zeewater, bepaalde industriële chemicaliën en bleekmiddelen of chloorhoudende producten, etc., kunnen kortsluiting veroorzaken.

- Onder extreme gebruiks- of temperaturomstandigheden kan de accu beginnen lekken. Als de vloeistof in contact komt met uw huid, wast u dit onmiddellijk uit met zeep en water en neutraliseer dan met citroensap of azijn. Als de vloeistof in uw ogen raakt, spoelt u deze uit met proper water gedurende tenminste 10 minuten; raadpleeg daarna onmiddellijk medische hulp. Door deze regel op te volgen wordt de kans op ernstig persoonlijk letsel verminderd.
- Laad geen accu's op die tekenen van lekkage vertonen. Voer deze op de juiste wijze af.
- Laad de accu op op een locatie met een omgevingstemperatuur van 10 °C tot 38 °C.
- Bewaar de accu op een locatie met een omgevingstemperatuur van 0 °C tot 20 °C.
- Gebruik de accu op een locatie met een omgevingstemperatuur van 0 °C tot 40 °C.

ACCUPACK VERWIJDEREN EN VOORBEREIDEN VOOR RECYCLAGE

- Voor de bescherming van de natuurlijke rijkdommen is het belangrijk om accu's op de juiste manier te recyclen of weg te gooien.
- Wanneer u de accupackterminals verwijdert, dekt u ze af met dik plakband. Probeer het accupack niet te vernietigen, te demonteren of onderdelen te verwijderen. Lithium accu's moeten worden gerecycled of als gevaarlijk afval worden afgevoerd. Raak nooit beide contactpunten met metalen objecten en lichaamsdelen aan, aangezien dit tot kortsluiting kan leiden. Houd de accu uit de buurt van kinderen. Wanneer u deze waarschuwingen niet naleeft, kan dit leiden tot brand en/of ernstige letsels.

TRANSPORT EN OPSLAG

- Zet de machine uit, schakel de parkeerrem in en verwijder de startsleutel. Zorg ervoor dat alle bewegende delen volledig tot stilstand zijn gekomen. Laat het product afkoelen voordat u het opbergt of vervoert in een voertuig.
- Verwijder al het vreemde materiaal van het product. Bewaar het product op een koele, droge en goed geventileerde plaats die voor kinderen ontoegankelijk is. De startsleutel moet worden verwijderd en op een aparte plaats worden bewaard, buiten het bereik van kinderen.
- Houd het product uit de buurt van bijtende middelen, zoals tuinchemicaliën en dooizouten. Sla het product niet buitenshuis op.
- Voor transport in een voertuig dient u de startsleutel te verwijderen en de machine stevig vast te zetten, zodat deze niet kan bewegen of vallen, om persoonlijk letsel of schade aan het product te voorkomen.
- Wees extra voorzichtig bij het laden of lossen van dit product op een aanhangwagen. Selecteer een lage snelheid en bestuur de joystick voorzichtig om de snelheid te regelen. Ga tijdens het laden van een aanhangwagen achterwaarts omhoog. Overschrijd bij het laden of lossen van de machine de aanbevolen maximale hoek van 12° niet. Het niet opvolgen van deze instructies kan verlies van controle tot gevolg hebben, wat kan leiden tot overlijden, ernstig persoonlijk letsel of materiële schade.
- Wees uiterst voorzichtig bij het optillen of kantelen van het product voor onderhoud, reiniging, opslag of vervoer. Het maaiblad is scherp. Houd alle lichaamsdelen weg van het maaiblad terwijl het is blootgesteld.

- Bewaar het product op een locatie met een omgevingstemperatuur tussen -10°C en 50°C.

LITHIUMBATTERIJEN TRANSPORTEREN

- Vervoer de accu in overeenstemming met de plaatselijke en nationale bepalingen en voorschriften.
- Volg alle speciale voorschriften voor verpakking en etikettering wanneer u accu's door een derde laat vervoeren. Zorg ervoor dat de accu's tijdens het transport niet in contact komen met andere batterijen of geleidende materialen door blootliggende connectoren met isolerende, niet-geleidende doppen of plakband te beschermen. Vervoer geen accu's die gebarsten zijn of lekken. Neem contact op met het expeditiebedrijf voor verder advies.

VEILIGHEIDSWAARSCHUWINGEN VOOR HET SLEPEN

- Gebruik uw gezond verstand bij het wegslepen van rijdend materieel. Een te zware last op een helling is gevaarlijk. Banden kunnen de tractie met de grond verliezen en zo veroorzaken, dat u de controle over de machine verliest.
- Volg de aanbevelingen van de fabrikant m.b.t. wielgewichten of contragewichten.
- Het totale getrokken gewicht mag niet hoger zijn dan de maximale trekbelasting, die is aangegeven in het hoofdstuk over de productspecificaties.
- Bevestig de sleepuitrusting uitsluitend aan de aankoppelplaat.
- Laat nooit kinderen of wie dan ook toe op het te slepen materieel.
- De remafstand neemt toe met de snelheid en het gewicht van de gesleepte last. Rijd langzaam, neem de tijd en zorg voor voldoende afstand om te stoppen.
- Maak geen scherpe draaibewegingen bij het slepen. Wees extra voorzichtig bij het draaien of rijden onder ongunstige omstandigheden. Wees voorzichtig bij het omschakelen in de achteruitstand.

ONDERHOUD

- Gebruik uitsluitend originele vervangonderdelen, accessoires en voorzetstukken van de fabrikant. Doet u dat niet, dan kan dat mogelijke verwondingen veroorzaken, bijdragen tot slechte prestaties en kan uw garantie vervallen.
- Service aan de machine of de oplader mag uitsluitend worden uitgevoerd door gekwalificeerd reparatiepersoneel. Service of onderhoud dat door niet-gekwalificeerd personeel wordt uitgevoerd kan leiden tot verwondingen bij de gebruiker of schade aan het product. Het product mag uitsluitend door een erkend servicecentrum worden gerepareerd.
- Onderhoud de machine zorgvuldig en bewaar deze in goede staat. Zorg dat de snijbladen scherp, de beschermplaten op hun plaats en goed werkzaam blijven. Om ernstig persoonlijk letsel te voorkomen, schade aan de machine te vermijden en de beste prestaties te behouden, moeten beschadigde, gebogen, gebroken of ongelijkmatig versleten snijbladen worden vervangen. Een onuitgebalanceerd snijblad veroorzaakt trillingen, die de motoraandrijving kunnen beschadigen of persoonlijk letsel kunnen veroorzaken.

- Zet de machine uit, schakel de parkeerrem in en verwijder de startsleutel. Zorg ervoor dat alle bewegende delen volledig tot stilstand zijn gekomen:

- voordat u het product onbewaakt achterlaat (inclusief verwijdering van het maaisel)
- alvorens een blokkade te verwijderen of de afvoergoot te onstoppen
- voordat u het product controleert, reinigt of er werkzaamheden aan verricht
- voor het verwijderen van de mulchafdekking
- voor het openen van de afdekking van de grasafvoergoot
- nadat u een onbekend voorwerp raakt
 - Inspecteer het product grondig op schade.
 - Vervang het maaiblad als dit is beschadigd.
 - Repareer mogelijke schade alvorens de machine opnieuw in te schakelen en te gebruiken.
- als het product abnormaal begint te trillen (onmiddellijk controleren).
 - op schade controleert, in het bijzonder de handvatten
 - Vervang het maaiblad als dit is beschadigd.
 - Vervang of repareer beschadigde onderdelen
 - Controleer op losse onderdelen en maak vast.

- De zijafvoergoot is een afscherming met veerwerking, die de zijafvoeropening op het maaidek afdekt en het maaisel en puin van de bestuurder afleidt. Zorg er altijd voor dat de motor is uitgeschakeld en de snijbladen zijn gestopt met bewegen, alvorens u de zijafvoergoot inspecteert, verplaatst, reinigt of onderhoudt.

- Vervang versleten of beschadigde maaibladen en moeren in paren om het evenwicht te bewaren.

- Verwijder de startsleutel uit de machine alvorens deze te stallen, onderhoud uit te voeren of accessoires te vervangen. Deze preventieve veiligheidsmaatregelen verkleinen het risico dat het product incidenteel opstart.

- U kunt de in deze handleiding beschreven afstellingen en reparaties uitvoeren. Voor andere reparaties mag het product uitsluitend door een erkend servicecentrum worden gerepareerd.

- Neem contact op met een erkend servicecentrum om beschadigde of onleesbare etiketten te vervangen.

- Controleer regelmatig of alle moeren, bouten en schroeven goed vastzitten, om er zeker van te zijn dat het product in veilige staat is.

- De snijbladbouten moeten worden vastgezet met het aanbevolen draaimoment.

- Controleer de remmen voor elk gebruik en ook regelmatig tijdens het gebruik. Stel de remmen af en pleeg onderhoud indien nodig.

- Wees voorzichtig wanneer u de machine afstelt om te voorkomen dat uw vingers tussen de bewegende en vaste delen van de machine geklemd raken.

- De snijbladen blijven nog enkele seconden draaien, nadat de motor is uitgezet. Wanneer u de maaibladen onderhoudt, dient u er rekening mee te houden dat, ondanks het feit dat de stroombron is uitgeschakeld, de maaibladen nog steeds kunnen worden bewogen. Kom nooit met enig lichaamsdeel in het snijbladbereik, totdat u zeker weet dat de snijbladen zijn gestopt met draaien.

- Het maaiblad op het product is scherp. Wees voorzichtig en draag zware handschoenen wanneer u de veiligheidsbout installeert, vervangt, reinigt of controleert.
- Maak na elk gebruik de kunststofonderdelen schoon met een zachte, droge doek. Elk onderdeel dat beschadigd is, moet naar behoren gerepareerd of vervangen worden door een erkend servicecentrum.
- Houd de machine vrij van opgehoopt gras, bladeren of ander vuil.
- Gebruik geen water om de machine te reinigen. Gebruik een apparaat als een compressor of een bladblazer om het product mee schoon te blazen.

BANDENONDERHOUD

Het product is uitgerust met tubeless banden. Naarmate de banden meer zijn afgesleten neemt de tractie van de maaier af, waardoor de kans op een ongeluk toeneemt. Vervang de banden wanneer de diepte van het loopvlak 4 mm of minder is, of wanneer de band beschadigd is. Gebruik bij vervanging altijd originele banden. Het gebruik van verkeerde banden kan leiden tot verlies van controle over de machine, wat ernstig persoonlijk letsel kan veroorzaken.

Laat de banden uitsluitend vervangen door een erkend servicecentrum.

BANDENSPIJNING

Controleer de luchtdruk in alle vier banden voor elk gebruik. Onjuiste bandenspanning beïnvloedt het rijgedrag, de stuurrespons, de tractie, de levensduur van de banden, het niveau van het snijden en het comfort van de bestuurder. Zorg ervoor dat de banden worden opgepompt tot de aanbevolen druk.

De luchtdruk van de banden mag alleen worden gemeten of bijgesteld als de banden koud zijn.

BANDENREPARATIE

Als er een lek of lekke band als gevolg van doorboring optreedt, kan de band worden gerepareerd met behulp van een plug-type patch. Als de schade het gevolg is van een sneede of als de lekke band niet met een patch kan worden gerepareerd, dan moet de band worden vervangen.

REMAFSTELLING

Zie pagina 162.

Controleer vóór elk gebruik en regelmatig tijdens gebruik of de remmen goed functioneren. Een slechte remfunctie kan ertoe leiden dat men in een noodsituatie de controle verliest met dodelijk of ernstig persoonlijk letsel tot gevolg.

Als de maaier bij het intrappen van het rempedaal verder rijdt voordat hij stopt, moeten de remmen nieuw worden afgesteld.

Test na de laatste afstelling de remmen door de maaier met normale snelheid op een vlakke ondergrond te rijden, om er zeker van te zijn dat de maaier snel stopt wanneer het rempedaal wordt ingetrapt.

VERWIJDEREN VAN BLOKKADES

- Zet de machine uit, schakel de parkeerrem in en verwijder de start sleutel. Stel het maaimechanisme in op de maximale hoogte. Zorg ervoor dat alle bewegende delen volledig tot stilstand zijn gekomen.

- Draag altijd stevige handschoenen wanneer u een verstopping controleert of opruimt. De bladen zijn scherp en de blokkage zelf kan een scherp voorwerp zijn.
- Controleer en bevrijd de zijafvoergoot zorgvuldig van verstoppingen. Denk erom dat het mes tijdens het schoonmaken kan bewegen.

KEN UW PRODUCT

Zie pagina 144-145.

1. Boosterknop voor grasvanger

De boosterknop voor de grasvanger werkt met de grasvangeraccessoire. Met deze knop wordt een ventilator ingeschakeld die helpt de grasresten door de vangbuis te duwen.

2. Activeringsknop van het snijblad

De knop voor activering van de snijbladen activeert of stopt deze.

- Trek de knop voor activering van de snijbladen omhoog om deze te activeren.
- Druk op de activeringsknop om de snijbladen te stoppen.

OPMERKING: De snijbladen moeten binnen 5 seconden stoppen. Indien de snijbladen niet stoppen, neem dan contact op met een geautoriseerd servicecentrum.

3. Aan-/uit-schakelaar met start sleutel

De aan-/uitschakelaar schakelt de machine AAN en UIT. De start sleutel moet in het contact zijn voordat de schakelaar kan worden bediend. Als de sleutel in de stand Aan staat, wordt de stroomschakelaar ook gebruikt om optioneel door de fabrikant goedgekeurde maaiaccessoires aan te drijven.

4. Usb-oplaadpoort

De USB-laadpoort biedt een laadvermogen van 5 V DC bij maximaal 2 A voor uw mobiele telefoon, MP3-speler of andere USB-apparatuur. Controleer de handleiding van uw apparaat voor specifieke laadvereisten.

Sluit het ene uiteinde van een USB-kabel (niet meegeleverd) aan op uw apparaat en steek het andere uiteinde in de USB-laadpoort op het product om uw apparaat te laden.

OPMERKING: De USB-poort geeft alleen vermogen als de start sleutel in de stand ON (aan) staat.

⚠ **WAARSCHUWING!** Probeer geen apparatuur te laden waarvoor meer dan 2 A vereist is, aangezien hierdoor de USB-laadpoort en de maaier beschadigd kunnen raken. Doe de klep van de USB-poort altijd dicht als deze niet in gebruik is om te voorkomen dat er vuil in de poort komt.

⚠ **WAARSCHUWING!** Gebruik geen koptelefoon of andere elektronische apparatuur zoals een smartphone of tablet tijdens gebruik van dit product. Als de bestuurder tijdens het besturen van de machine zijn of haar concentratie verliest, kan dit leiden tot ernstig persoonlijk letsel van de bestuurder of een omstander.

5. Oplaadpoort

Via de laadpoort wordt de lader aangesloten zodat deze de 72 V-accu's in serie kan opladen, eventueel gevolgd door een 36 V-accu indien deze is geplaatst. 36 V-accu's kunnen alleen worden opgeladen wanneer er ook 72 V-accu's zijn geplaatst.

6. Zitting (met veiligheidsvergrendelingssysteem voor de bestuurder)

De zitting heeft een vergrendelingssysteem dat de snijbladen stopt als de bestuurder de maaier verlaat terwijl de maaier nog loopt.

Test het systeem voor elk gebruik om er zeker van te zijn dat het correct werkt.

1. Stop de machine op een vlakke ondergrond en schakel de parkeerrem in.
2. Zet de joystick in de neutrale stand.
3. Steek de startsleutel in het contact en draai deze in de stand ON.
4. Trek de knop voor activering van de snijbladen omhoog om deze te activeren.
5. Sta even op, maar kom niet van de maaier af.

De snijbladen moeten binnen 5 seconden stoppen. Indien de snijbladen niet stoppen, neem dan contact op met een geautoriseerd servicecentrum. Gebruik de maaier niet voordat het veiligheidsvergrendelingsysteem is gerepareerd.

7. Intelligent aandrijfsysteem

Het intelligente aandrijfsysteem keert automatisch terug in de neutrale stand voor de veiligheid. Met de joystick kan de gebruiker het product gemakkelijk met één hand bedienen. De software is ontwikkeld om de gedeeltelijke wielzwenkingen te corrigeren waarmee kuilen in het gras worden voorkomen.

8. Opslagemmer

9. Verstelhendel voor de zitting

10. Hendel voor de hoogteverstelling van het dek

De hendel voor het verstellen van de hoogte van het maaimechanisme verhoogt of verlaagt het maaimechanisme.

11. Achterband

12. Koplamp

Vanaf de lcd-interface kunnen de led-koplampen worden geregeld.

13. Parkeerrem

De parkeerrem vergrendelt de machine in de repositie.

14. Voorband

De voorwielen kunnen 360 graden roteren waardoor er goed kan worden gemanoeuvreed.

15. Rempedaal

Het rempedaal vertraagt en stopt de machine.

16. Zijafvoergoot met veiligheidsvergrendelingsysteem

De zijafvoergoot voert het maaisel af. Controleer voor gebruik van de machine of de zijafvoergoot goed gesloten is. Het heeft een vergrendelingsysteem dat de snijbladen stopt als de storkoker tijdens de werking wordt geopend. Stop het gebruik van de machine en laat deze onderhouden door een geautoriseerd servicecentrum, als de snijbladen niet stoppen wanneer de zijafvoergoot tijdens het gebruik door een obstakel wordt opgetild.

17. Mulch-afdekking

De mulchafdekking bedekt de zijafvoergoot, waardoor het maaiblad kan maaien en hersnijden voor een fijner maaisel.

18. Lcd-scherm

Het lcd-scherm bewaakt en activeert de functies op het product. Raadpleeg de gebruikershandleiding van het lcd-scherm

19. Draaibus voor de zitting

20. Scharnierbeugel voor de zitting

21. Knop voor armluning

Met de knop voor de armluning wordt de armluning in de juiste stand vergrendeld.

22. Accu-ermers

De accu-ermers dient om accu's te bewaren.

23. Primaire accupoort

De primaire accupoort kan maximaal twee accu's van 72 V opslaan.

24. Snelkoppelingstekker

25. Accugrendel

26. Lader (72 V)

De oplader laadt de accu's van de maaier op.

27. Accu (72 V)

Om dit product aan te drijven zijn accu's van 72 V nodig.

28. Gebruiksaanwijzing

De gebruikershandleiding biedt belangrijke veiligheidswaarschuwingen en -instructies voor een goede en veilige bediening en onderhoud van de machine.

29. Startsleutel

Met de startsleutel wordt de aan-uitschakelaar in de stand aan of uit gezet.

30. Accu (36 V)

SYMBOLEN OP HET PRODUCT



Waarschuwing



Zorg ervoor dat u alle instructies op het product en in deze handleiding leest, begrijpt en uitvoert voordat u het product gebruikt. Volg alle waarschuwingen en veiligheidsinstructies.



Draag oogbescherming.



Pas op voor rondvliegende voorwerpen.



Houd alle omstanders op tenminste 30 m afstand van de werkomgeving, vooral kinderen en huisdieren.



Houd uw handen en vingers uit de buurt van afknellende plekken.



Pas op voor rondvliegende voorwerpen. Houd alle omstanders op tenminste 30 m afstand van de werkomgeving, vooral kinderen en huisdieren.



Houd uw handen en voeten uit de buurt van de snijmesses. Schakel het product uit en verwijder de startsleutel voordat u onderhoud uitvoert.



Vervoer nooit kinderen of andere personen, zelfs niet als de snijbladen niet bevestigd zijn.



Kijk altijd goed omlaag en achterom voor en tijdens een achterwaartse manoeuvre en zorg ervoor dat kinderen, omstanders en huisdieren uit de buurt blijven.



Gebruik de machine niet op hellingen steiler dan 12°. Maai op en neer. Niet dwars over de hellingen heen.



Blijf minimaal twee bewegingsbreedtes (2,2 m) verwijderd van greppels, afgronden of water. De voorste zwenkwielen kunnen draaien als de motor is stilgezet, zelfs als de rem is aangetrokken, waardoor de maaier over de rand of in het water kan vallen.



Houd u handen uit de buurt van de roterende snijmesses.



Stel het product niet bloot aan regen of vochtige omstandigheden en laad dan ook de accu niet op.



Gewaarborgd geluidsvermogensniveau



Houd handen en voeten weg van het maaiblاد en de maaizone. Stap niet op het maaiemechanisme of op de zijdelingse afvoergoot.



Houd alle omstanders op tenminste 30 m afstand van de werkomgeving, vooral kinderen en huisdieren.



Vervoer nooit kinderen of andere personen, zelfs niet als de snijbladen niet bevestigd zijn. Kijk altijd goed omlaag en achterom voor en tijdens een achterwaartse manoeuvre en zorg ervoor dat kinderen, omstanders en huisdieren uit de buurt blijven.



Houd handen en voeten weg van het maaiblاد en de maaizone.



CE-markering



EurAsian-symbool van overeenstemming



Oekraïens conformiteitskeurmerk



Brits conformiteitskeurmerk

Gooi afgedankte elektrische en elektronische apparatuur niet weg als ongesorteerd gemeentelijk afval. Afgedankte elektrische en elektronische apparatuur moet afzonderlijk worden ingezameld. Afvalbatterijen, afvalaccu's en lichtbronnen moeten uit de apparatuur worden verwijderd. Neem contact op met uw gemeente of winkelier voor recyclingadvies en inzamelpunt. Volgens de plaatselijke voorschriften kunnen winkeliers verplicht zijn afgedankte elektrische en elektronische apparatuur kosteloos terug te nemen. Uw bijdrage aan hergebruik en recycling van afgedankte batterijen en afgedankte elektrische en elektronische apparatuur helpt de vraag naar grondstoffen te verminderen. Afgedankte batterijen, in het bijzonder deze die lithium bevatten, en afgedankte elektrische en elektronische apparatuur bevatten waardevolle en recycleerbare materialen, die een negatief effect kunnen hebben op het milieu en de volksgezondheid, indien ze niet op een milieuvriendelijke manier worden verwijderd. Verwijder eventuele persoonlijke gegevens van afgedankte apparatuur.



Trap het rempedaal in om de machine te stoppen. Duw het bovenste deel van het pedaal in om de parkeerrem in te schakelen.



Oplaadpoort

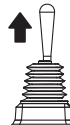

Trek de joystick omhoog om het aandrijfsysteem te activeren.



De joystick staat in de neutrale stand. Duw of trek aan de joystick om het product te verplaatsen.



Duw de joystick omlaag om deze te vergrendelen en in de neutrale stand te zetten.



Wanneer de joystick omlaag is geduwd, piept het product twee keer om aan te geven dat de joystick weer in de neutrale stand staat.

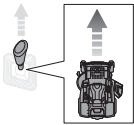

Duw de joystick naar voren om het product voorwaarts te verplaatsen.

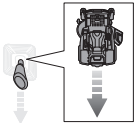

Duw de joystick naar achteren om het product achterwaarts te verplaatsen.

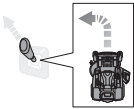

Duw de joystick diagonaal naar de positie linksvoor om een linkerbocht naar voren te maken.

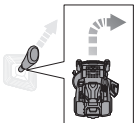

Duw de joystick diagonaal naar de positie rechtsvoor om een rechterbocht naar voren te maken.

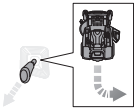

Trek de joystick diagonaal naar de positie linksachter om een rechterbocht naar achteren te maken.

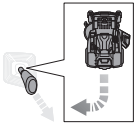

Trek de joystick diagonaal naar de positie rechtsachter om een linkerbocht naar achteren te maken.

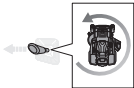

Duw de joystick naar links om een linker zero-turn uit te voeren.

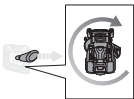

Duw de joystick naar rechts om een rechter zero-turn uit te voeren.

SYMBOLEN IN DEZE GEBRUIKSAANWIJZING



Onderdelen of accessoires worden apart verkocht



Opmerking



Waarschuwing

UITPAKKEN

Zie pagina 142-143.

- Verwijder alle verpakkingsmateriaal en overtrekken en leg ze opzij van de machine en de onderdelen. Gooi het verpakkingsmateriaal niet weg tot u het product zorgvuldig heeft geïnspecteerd en met succes heeft gebruikt.
- Inspecteer het product nauwkeurig om zeker te zijn dat er geen defect is opgetreden of het geen schade heeft opgelopen tijdens het verzenden.
- Neem contact op met een erkend servicecentrum als er onderdelen beschadigd zijn of ontbreken. Monteer de machine pas gebruiksklaar als de onderdelen zijn vervangen door nieuwe originele onderdelen van de fabrikant. Het gebruik van deze machine met beschadigde, ontbrekende of niet-originele onderdelen kan leiden tot ernstig lichamelijk letsel.
- Voor zover er bij het uitpakken van de machine al onderdelen zijn gemonteerd, controleer dan of deze correct zijn bevestigd, goed zijn vastgedraaid en (indien van toepassing) met het juiste aanhaalmoment, alvorens verder te gaan met de volgende montageschakel. Het gebruik van een product dat onjuist is gemonteerd kan leiden tot ernstige letsels.

MONTAGE

Zie pagina 146-148.

- De machine moet worden gemonteerd terwijl deze op het onderstel is geplaatst. Als de montage is voltooid, stel dan het maaimechanisme in op de maximale hoogte, plaats een hellingbaan naast het onderstel en rijd de machine langzaam en behoedzaam van het onderstel af.
- Neem strikt alle specificaties over aanhaalmomenten in acht. Als u dit niet doet, kan dit leiden tot ernstige lichamelijke letsels.
- Voorkom onbeoogd starten, dat ernstig persoonlijk letsel zou kunnen veroorzaken en verwijder altijd de accu uit de machine tijdens het monteren van onderdelen.
- Wees extra voorzichtig wanneer u het product van het frame af rijdt. Druk op de knop voor lage snelheid en bestuur de joystick voorzichtig en/of trap naar behoefte op het rempedaal om de snelheid te regelen. Wanneer het product van het frame wordt gereden, mag de maximale aanbevolen werkhoeke van 12° niet worden overschreden. Het niet opvolgen van deze instructies kan verlies van controle tot gevolg hebben, wat kan leiden tot overlijden, ernstig persoonlijk letsel of materiële schade.
- Als er geen hellingbaan beschikbaar is, rijd dan de machine langzaam en voorzichtig achteruit van het onderstel af, onderwijl goed omlaag en achterom kijkend. Als de machine zonder hellingbaan van het onderstel in voorwaartse richting wordt gereden, dan kan het maaimechanisme beschadigd raken.

OPLADER LED-INDICATOR

Oplader status	Accu geplaatst	Accu	Rode led	Groene led	Oranje ledje	Actie
Machine aan	Nee	-	Aan	Uit	Uit	De lader is aangesloten op de stroomvoorziening. Sluit deze aan op een accu of een product om met opladen te beginnen.
Bezig met testen	Ja	Heet	Uit	Uit	Aan	Zodra de accu is afgekoeld begint de lader met opladen.
		Koud	Uit	Uit		Zodra de accu opwarmt, begint de lader met opladen.
Fout	Ja	-	Knipperen	Knipperen	Uit	<ul style="list-style-type: none"> Als de status niet wijzigt nadat de lader is verwijderd en opnieuw aangesloten, probeer dan een andere accu of een ander product op te laden. Neem contact op met een bevoegd servicecentrum als een andere accu of ander product wel normaal wordt opgeladen. Als de foutstatus nog steeds optreedt bij een andere accu of een ander gereedschap, moet de lader worden vervangen.
Bezig met laden	Ja	-	Uit	Knipperen	Uit	De accu of het product wordt opgeladen.
Gereed	Ja	-	Uit	Aan	Uit	Opladen is voltooid. De ledaanduiding gaat na 10 minuten uit.

ONDERHOUDSSCHEMA

	Controleer voor elk gebruik	Elke 25 uur	Elke 50 uur of jaarlijks	Voor de opslag	Eenmaal per maand tijdens de opslag
Controleer de werking van de rem.	x				
Controleer de luchtdruk in alle vier banden.	x				
Controleer het veiligheidsvergrendelingssysteem van de zijafvoergoot.	x				
Controleer op losse binders.	x			x	
Verwijder al het vreemde materiaal van het product.	x			x	
Inspecteren / vervangen van de mulchsnijsbladen.	x	x			
Reinig de accupolen.			x		
Inspecteer de accu en laad deze op.	x				x

OPMERKING: Als het product in stoffige gebieden wordt gebruikt moet er vaker onderhoud worden gepleegd. Wanneer het product de maximale cijfers uit de tabel heeft overschreden, moet onderhoud nog steeds worden uitgevoerd volgens tijdsintervallen of gebruiksuren die hierin zijn vermeld. Als u niet zeker weet hoe een van de bovengenoemde onderhoudspunten uit te voeren, laat de machine dan uitsluitend onderhouden door een erkend servicecentrum.

PROBLEEMOPLOSSEN

Als deze oplossingen het probleem niet verhelpen, neemt u contact op met uw geautoriseerde onderhoudsverdeler.

PROBLEEM	Mogelijke oorzaak	OPLOSSING
De machine start niet.	De accu is bijna leeg.	Laad de accu op.
	De oplader is aangesloten op de machine.	Koppel de oplader los van de machine.
	De start sleutel steekt niet in het contact of staat in de OFF-stand.	Steek de start sleutel in het contact en draai deze in de stand ON.
	Gebrekkige aansluiting van de accukabel	Controleer en reinig alle accuaansluitingen.
De machine komt niet in beweging.	De start sleutel steekt niet in het contact of staat in de OFF-stand.	Steek de start sleutel in het contact en draai deze in de stand ON.
	De joystick is niet omhoog getrokken.	Trek de joystick omhoog.
	De joystick staat in de neutrale stand.	Beweeg de joystick in de gewenste richting (voorwaarts of achterwaarts).
	De rem is ingetrapt en/of de parkeerrem is ingeschakeld.	Laat het rempedaal en de parkeerrem los en zet vervolgens de joystick in de neutrale stand om de maaier te resetten.
	De oplader is aangesloten op de machine.	Koppel de oplader los van de machine.
	De bestuurder bevindt zich niet in de juiste zithouding.	Ga goed op de zitting zitten, zet de joystick weer in de neutrale stand en probeer het nogmaals.
De machine maait het gras ongelijk.	De bandenspanning is ongelijk.	Controleer de bandendruk van alle vier de banden.
	Het maaimechanisme is niet op niveau.	Stel het niveau van het maaimechanisme in.
	Het snijblad is versleten, gebogen, zit los of is lam.	Vervang het maaiblad.
	Er zit opgehoopt vuil onder de machine.	Reinig de onderkant van het maaidek.
De machine maaisnelheid is te hoog.	De maaisnelheid is te hoog.	Maai op een lagere snelheid.
	Nat grasafval blijft aan de onderkant van het dek kleven.	Wacht tot het gras droog is voor het maaien.
	Het gras staat te hoog.	Maai eenmaal op hoge maaihoogte, daarna weer op de gewenste hoogte.
	Het snijblad is versleten, gebogen, zit los of is lam.	Vervang het maaiblad.
De machine mulcht niet goed.	De maaisnelheid is te hoog.	Maai op een lagere snelheid.
	Het snijblad is in onbalans, zit los, of is overmatig dan wel ongelijkmatig versleten.	Vervang het maaiblad.
De machine trilt met een hogere frequentie.	Motoras is gebogen.	Stop de motor en verwijder de start sleutel. Inspecteer het product grondig op schade. Laat de machine door een erkend servicecentrum onderhouden voordat u deze opnieuw opstart.

	De zijafvoergoot of -opening is verstopt.	Reinig de zijafvoergoot en de -opening.
Gebrekkige afvoer van het gras.	Het gras is nat.	Laat het gras drogen alvorens het te maaien.
	De maaisnelheid is te hoog.	Maai op een lagere snelheid.
	Het gras staat te hoog.	Maai eenmaal op hoge maaihoogte, daarna weer op de gewenste hoogte.
Motor stopt tijdens het maaien.	Maaihoogte is te laag ingesteld.	Verhoog de maaihoogte.
	De accu is bijna leeg.	Laad de accu op.
De snijbladen roteren niet.	De accu is bijna leeg.	Laad de accu op.
	De schakelaar voor de zijafvoergrendeling wordt niet ingedrukt door de zijafvoergoot.	Druk de zijafvoergoot omlaag en zorg ervoor dat deze de zijafvoergrendelingschakelaar volledig indrukt.
	De activeringsknop van het snijblad staat omlaag.	Trek de knop voor activering van de snijbladen omhoog om deze te activeren.
	De bestuurder bevindt zich niet in de juiste zithouding.	Neem volledig in de zitting plaats.
	Er zit opgehoopt vuil onder de maaier.	Reinig de onderkant van het maaidek.
De snijbladen roteren niet tijdens achterwaarts manoeuvreren.	De activeringsknop van het snijblad staat omlaag.	Trek de knop voor activering van de snijbladen omhoog om deze te activeren.
De machine komt niet op volle snelheid.	De accu is bijna leeg.	Laad de accu op.
De snijbladen blijven roteren nadat de bestuurder de zitting verlaat zonder de parkeerrem in te schakelen.	Het veiligheidsvergrendelingsstelsel werkt niet goed.	Zorg ervoor dat de plug van het veiligheidsvergrendelingsstelsel goed is aangesloten. Als de snijbladen nog steeds niet stoppen, laat de machine dan uitsluitend door een geautoriseerd servicecentrum inspecteren.
De koplampen werken niet.	De koplampen staan uit.	Druk de koplampknop in om de koplampen in te schakelen.
	De koplampen zijn beschadigd.	Vervang de koplampen.
De accu laadt niet op.	De accucellen werken niet goed.	Vervang de accu.
	De kabelverbindingen zijn slecht.	Controleer en reinig alle accuaansluitingen.

VEELGESTELDE VRAGEN

- Kan de maaier aangesloten blijven op de oplader als deze niet wordt gebruikt?
 - Ja, laadt de maaier voortdurend op als deze niet in gebruik is.
- Wat kan veroorzaken dat de snijbladen stoppen tijdens het gebruik?
 - Controleer de accuniveau-indicator. De motor van het maaimechanisme wordt uitgeschakeld wanneer de accu bijna leeg is, zodat u voldoende tijd heeft om terug te rijden naar de oplaadlocatie. Rij terug en laad de accu onmiddellijk op.
 - Als het accuniveau niet te laag is, vertraag dan het maaimechanisme of plaats het op een hoger niveau. Toepassingen met een hoge belasting kunnen ook leiden tot het stoppen van één of beide motoren van het maaimechanisme.
 - Controleer of de zijafvoergoot goed gesloten is. Druk de zijafvoergoot omlaag en zorg ervoor dat deze de zijafvoervergrendelingsschakelaar volledig indrukt.
- Waarom versnelt de maaier hellingafwaarts soms wel en dan weer niet?
 - Voor uw veiligheid en betere prestaties is de maaier zo ontworpen dat hij automatisch zijn snelheid beperkt bij het rijden op een helling, wat kan leiden tot schommelingen in de snelheid.
- Hoe breng ik tijdens het manoeuvreren van de maaier deze volledig tot stilstand?
 - Trap om de maaier te stoppen op het rempedaal vóór de bestuurder. Dit product heeft geen hydrostatische aandrijving.
- Waarom maakt de maaier een piepend geluid als ik de zitting verlaat?
 - De parkeerrem is niet ingeschakeld of de start sleutel is nog steeds in het contact en staat in de stand ON. Verwijder altijd de sleutel als de maaier niet in gebruik is.
- Wanneer moet ik de parkeerrem gebruiken?
 - Schakel altijd de parkeerrem in voordat u de maaier verlaat.
- Kan ik het maaimechanisme afspoelen met een tuinslang?
 - Gebruik geen water om de machine te reinigen. Gebruik een bladblazer of luchtcompressor om het te reinigen.

Na conceção do seu corta-relvas com viragem zero, foi dada a máxima prioridade à segurança, ao desempenho e à fiabilidade.

USO PREVISTO

O corta-relvas com viragem zero destina-se exclusivamente à utilização em espaços exteriores.

Este produto foi concebido para o corte doméstico de relva. A lâmina deve girar aproximadamente paralela ao solo sobre o qual está a girar. As quatro rodas devem tocar o chão, enquanto estiver a cortar.

O produto só deve ser utilizado em aplicações domésticas por adultos que tenham recebido formação adequada sobre os perigos e medidas/ações preventivas a realizar durante a sua utilização. O utilizador tem de compreender as instruções.

Não a use para nenhuma outra finalidade.

AVISOS GERAIS DE SEGURANÇA DA FERRAMENTA ELÉCTRICA

⚠ ADVERTÊNCIA! Leia todas as instruções dos avisos de segurança, as ilustrações e as especificações técnicas fornecidas com este produto. O incumprimento das instruções seguintes pode ocasionar acidentes como incêndios, choques eléctricos e/ou ferimentos graves.

Conserve estas advertências e instruções para que possa consultá-las mais tarde.

O termo "ferramenta elétrica" nos avisos refere-se ao seu produto alimentado diretamente pela rede elétrica (com cabo elétrico) ou alimentado por bateria (sem cabo elétrico).

AMBIENTE DE TRABALHO

- **Mantenha a área de trabalho limpa e bem iluminada.** As áreas desordenadas ou escuras são um convite para acidentes.
- **Não opere ferramentas eléctricas em atmosferas explosivas, tais como na presença de líquidos inflamáveis, gases ou poeira.** As ferramentas eléctricas criam faíscas que podem causar a inflamação de poeiras ou vapores.
- **Ao operar esta ferramenta eléctrica, mantenha as crianças e as pessoas presentes afastadas.** Distrações podem fazer com que perca o controlo.

SEGURANÇA ELÉCTRICA

- **As fichas eléctricas da ferramenta têm de corresponder à tomada. Nunca altere a ficha seja de que maneira for. Não use quaisquer fichas adaptadoras com ferramentas de ligação com terra.** As fichas não modificadas e tomadas compatíveis reduzirão o risco de choque eléctrico.
- **Evite o contacto do corpo com superfícies com ligação terra ou enterradas, tais como tubos, radiadores, fogões e frigoríficos.** Há um aumento do risco de choque eléctrico se o seu corpo estiver ligado à terra.
- **Não exponha este produto à chuva ou humidade elevada.** A entrada de água na ferramenta eléctrica aumentará o risco de choque eléctrico.
- **Não abuse do cabo de alimentação. Nunca use o cabo para carregar, puxar ou retirar a ficha da ferramenta da tomada. Mantenha o cabo afastado**

do calor, óleo, pontas afiadas ou peças móveis. Os cabos danificados ou emaranhados aumentam o risco de choque eléctrico.

- **Ao operar uma ferramenta eléctrica ao ar livre, use um cabo de extensão apropriado para o uso ao ar livre.** A utilização de um cabo apropriado para o uso ao ar livre reduz o risco de choque eléctrico.
- **Se operar uma ferramenta eléctrica num local húmido é inevitável, use uma fonte com protecção de dispositivo de corrente residual (RCD).** O uso de um RCD reduz o risco de choque eléctrico.

SEGURANÇA PESSOAL

- **Ao operar esta ferramenta eléctrica, permaneça alerta, tenha em atenção ao que está a fazer e use o bom senso. Não utilize a ferramenta eléctrica quando se sentir cansado ou se se encontrar sob a influência de drogas, álcool ou medicamentos.** Um momento de desatenção enquanto opera estas ferramentas eléctricas pode resultar em ferimentos graves.
- **Utilizar equipamento de protecção. Use sempre protecção para os olhos.** O equipamento de protecção tal como a máscara contra pó, calçado anti-derrapante de segurança, capacete, ou protecção para os ouvidos, usado para condições apropriadas irá reduzir a probabilidade de ferimentos.
- **Evite o arranque involuntário. Assegure-se de que o interruptor se encontra na posição de desligado antes de o ligar à fonte de energia e/ou bateria, levantando ou transportando a ferramenta.** Transportar ferramentas eléctricas com o seu dedo no interruptor ou ligar à corrente ferramentas eléctricas que têm o interruptor ligado são um convite a acidentes.

- **Remova qualquer chave de ajuste antes de ligar a ferramenta eléctrica.** Uma chave-inglesa ou uma chave colocada numa peça móvel da ferramenta eléctrica pode causar lesões pessoais.
- **Não se aproxime em demasia. Fique sempre bem apoiado nas pernas e não estique demasiado o braço.** Isto possibilita um melhor controlo da ferramenta eléctrica em situações inesperadas.
- **Use roupas adequadas. Não use roupa larga ou acessórios de jóias. Mantenha o seu cabelo e a sua roupa afastados de peças em movimento.** A roupa larga, jóias ou cabelo comprido podem ficar presos nas peças móveis.
- **Se são fornecidos os dispositivos para a ligação de espaços de extracção e recolha de pó, assegure-se de que estes se encontram conectados e usados correctamente.** A utilização de um colectador de pó pode reduzir os perigos relacionados com o pó.
- **Estar familiarizado com as ferramentas por as utilizar com frequência não é razão para se tornar descuidado e para ignorar os princípios de segurança referentes a ferramentas.** Uma ação imprudente pode provocar lesões graves numa fração de segundo.

UTILIZAÇÃO E MANUTENÇÃO DA FERRAMENTA ELÉCTRICA

- **Não force o produto. Use a ferramenta eléctrica correcta para a sua aplicação.** A ferramenta fará o seu trabalho melhor e de forma mais segura trabalhando ao ritmo para que foi concebida.



- Não use uma ferramenta caso o interruptor não ligue e desligue a ferramenta eléctrica correctamente. Qualquer ferramenta eléctrica que não possa ser controlada com o interruptor é perigosa e deve ser reparada.
- Antes de fazer quaisquer ajustes, substituir acessórios, ou guardar ferramentas eléctricas, desencaixe a ficha da tomada da rede eléctrica e/ou desmonte o conjunto de baterias (se for desmontável) da ferramenta eléctrica. Estas medidas de segurança preventivas reduzem o risco de arranque accidental da ferramenta eléctrica.
- Armazene as ferramentas eléctricas fora do alcance das crianças e não permita que pessoas não familiarizadas com a ferramenta eléctrica ou com estas instruções utilizem a ferramenta eléctrica. As ferramentas eléctricas são perigosas nas mãos de utilizadores inexperientes.
- Faça manutenção às ferramentas eléctricas e aos respectivos acessórios. Verifique se existe desalinhamento ou emperramento das peças móveis, ruptura das peças e qualquer outra condição que possa ter afectado o funcionamento da ferramenta eléctrica. Se danificado, mande a ferramenta eléctrica ser reparada antes de a utilizar. Muitos acidentes são causados por ferramentas eléctricas com fracas manutenções.
- Mantenha as ferramentas de corte afiadas e limpas. É menos provável que as ferramentas de corte com uma correcta manutenção e com pontas de corte afiadas fiquem presas e são mais fáceis de controlar.
- Utilize a ferramenta, acessórios, peças eléctricas, etc., de acordo com estas instruções, tendo em conta as condições de trabalho e o trabalho que se vai realizar. O uso da ferramenta eléctrica para as operações diferentes daquelas a que se destina podem causar uma situação perigosa.
- Mantenha os cabos e as superfícies de agarre secos, limpos e livres de óleo ou gordura. Os cabos e superfícies de fixação resvaladiças não permitem uma fixação e um controlo seguro da ferramenta em situações inesperadas.

UTILIZAÇÃO E MANUTENÇÃO DA BATERIA

- Recarregue apenas com o carregador especificado pelo fabricante. Um carregador que seja adequado para um tipo de bateria pode causar risco de incêndio, quando utilizado com outra bateria.
- Use ferramentas eléctricas somente com baterias especificamente concebidas. O uso de qualquer outro tipo de bateria pode causar risco de lesões e incêndio.
- Quando a bateria não estiver a ser utilizada, mantenha-a afastada de outros objectos metálicos como cliques de papel, moedas, chaves, pregos, parafusos, ou outros pequenos objectos metálicos que podem fazer a ligação de um terminal para outro. Ligar os terminais da bateria em conjunto pode causar queimaduras ou um incêndio.
- Sob circunstâncias abusivas, o líquido pode ser ejectado da bateria, evite o contacto. Se o contacto ocorrer accidentalmente, limpe com água abundante. Se o líquido entrar em contacto com os olhos, procure adicionalmente assistência médica. O líquido ejectado da bateria pode causar irritação ou queimaduras.

- Não use um conjunto de baterias ou uma ferramenta que tenha sido sofrido danos ou modificações. Baterias danificadas ou modificadas podem ter um comportamento imprevisível, resultando em incêndio, explosão ou risco de ferimentos.
- Não exponha um conjunto de baterias nem uma ferramenta ao fogo ou a temperaturas excessivas. A exposição ao fogo ou a temperaturas acima de 130 °C pode causar uma explosão.
- Siga todas as instruções de carregamento e não dê carga ao conjunto de baterias ou à ferramenta fora da amplitude de temperaturas especificada nas instruções. O carregamento feito de forma incorrecta ou sob temperaturas fora da amplitude especificada pode danificar a bateria e aumentar o risco de incêndio.

MANUTENÇÃO

- A manutenção da sua ferramenta eléctrica deve ser efectuada por uma pessoa qualificada para reparações, utilizando apenas peças de substituição idênticas. Isto assegurará que a segurança da ferramenta eléctrica é mantida.
- Nunca tente reparar nem fazer manutenção a conjuntos de baterias danificados. A reparação e manutenção de conjuntos de baterias só deve ser feita pelo fabricante ou por um centro de assistência autorizado.

AVISOS DE SEGURANÇA DO CORTA-RELVAS COM VIRAGEM ZERO

FORMAÇÃO

- Utilize sempre os dispositivos protetores de segurança. Não utilize o produto sem a saída de descarga lateral instalada e a funcionar corretamente. A cobertura de matéria seca deve ser instalada e funcionar corretamente durante a operação de corte de matéria seca.
- Siga as instruções do fabricante para uma operação e instalação adequadas dos acessórios. Use apenas os acessórios aprovados pelo fabricante. A utilização de outros acessórios poderá aumentar o risco de ferimentos.
- Nunca interfira com a função prevista de um dispositivo de segurança nem reduza a proteção fornecida por um dispositivo de segurança. Verifique o correto funcionamento dos dispositivos de segurança regularmente.
- Devido ao perigo de projeção de objetos que possam entrar em contacto com a lâmina, evite utilizar o produto a menos de 30 m de distância de outras pessoas, especialmente crianças ou animais.
- Não utilize o aparelho quando houver risco de relâmpago.
- Não utilize o produto em condições de má iluminação. O operador necessita de uma visão clara da área de trabalho para identificar potenciais perigos.
- Familiarize-se com os controlos e a utilização adequada do aparelho.
- Atenção aos possíveis perigos quando não estiver a utilizar o produto ou ao mudar de acessórios. Reduz assim os riscos de choque eléctrico, de incêndio ou de ferimentos graves.



- Nunca transporte passageiros nem crianças mesmo que as lâminas tenham parado. Os passageiros podem cair e ferir-se com gravidade ou interferir com o funcionamento seguro do produto. As crianças que tenham sido transportadas podem surgir subitamente na área de corte para serem transportadas novamente e ser atropeladas ou abalroadas pelo produto.
- Nunca permita que crianças ou pessoas com capacidades físicas, sensoriais ou mentais reduzidas, ou pessoas não familiarizadas com estas instruções, operem, limpem ou realizem qualquer manutenção no aparelho. A legislação local pode restringir a idade do operador. As crianças devem ser mantidas sob vigilância adequada para se garantir que não brincom com o produto.
- Mantenha em mente que o operador ou o utilizador é responsável pelos acidentes ou perigos que ocorrem a outras pessoas ou à sua propriedade.
- Mantenha as mãos e os pés afastados da área de corte, que se encontra por baixo da plataforma do corta-relvas e no interior da saída de descarga lateral. Mantenha a saída de descarga lateral sempre desobstruída. Não alcance por baixo da plataforma do corta-relvas.

PREPARAÇÃO

- Use calças compridas de tecido grosso, mangas compridas e calçado grosso anti-derrapante. Não use calções e sandálias, nem ande descalço. Evite usar roupa larga ou com cordões ou laços.
- Use sempre óculos de segurança com protectores laterais. Use uma máscara de rosto caso a operação seja poeirenta.
- Os objetos atingidos pela lâmina podem provocar ferimentos pessoais graves. Inspeccione minuciosamente a zona em que o produto será utilizado e retire todas as pedras, paus, cabos, ossos, brinquedos ou outros objetos estranhos. Não se esqueça de que os fios ou cabos podem enlear-se nas lâminas.
- Antes de utilizar, inspeccione o produto visualmente para garantir que as lâminas, porcas das lâminas e unidade do cortador não estão gastas ou danificadas.
- Nunca direcione o material descarregado para quaisquer pessoas. Planeie o padrão de corte da relva para evitar a descarga de material na direção de transeuntes, estradas, passeios, janelas e automóveis. Evite também descarregar o material contras uma parede ou uma obstrução, que possam fazer com que o material ricochete para trás para o operador.

UTILIZAÇÃO

- Operar o corta-relvas de viragem zero é diferente de operar um corta-relvas comum. Os corta-relvas de viragem zero são equipamentos com tração traseira. As rodas operam independentemente, com base na posição do joystick. Treine a operação do produto numa área de grandes dimensões, nivelada e aberta, utilizando as instruções de condução antes de cortar a sua relva. Depois de se sentir confortável e confiante a realizar as manobras, está preparado para cortar a relva.
- Antes de ligar o produto:
 - Verifique o funcionamento dos travões.
 - Verifique a pressão do ar nos quatro pneus.
 - Verifique se não existem fixadores soltos.
- Certifique-se de que todas as proteções estão instaladas e a funcionar corretamente.
- Verifique o sistema de interbloqueio de segurança da saída de descarga lateral.
- Teste o sistema de interbloqueio de segurança da presença do operador.
- Ajuste o assento à posição preferida.
- Verifique o nível de carga da bateria.
- Não corte a relva no modo de marcha-atrás a menos que seja absolutamente necessário. Antes e durante a deslocação em marcha-atrás, olhe para trás e para baixo para identificar a presença de crianças pequenas, transeuntes e animais de estimação.
- Nunca deixe um produto ligado sem supervisão. Desligue sempre as lâminas, engrene o travão de estacionamento, pare o motor e retire a chave de ignição antes de desmontar.
- O produto deve ser ligado com o utilizador corretamente sentado. Nunca ligue o produto se:
 - as quatro rodas não estiverem no chão
 - A saída de descarga está exposta e não protegida pela cobertura de matéria seca.
 - se houver pés ou mãos na zona de corte
- Nunca utilize o produto numa área fechada.
- Ligue o motor cuidadosamente, de acordo com as instruções, e mantenha as mãos e os pés afastados das lâminas. Não coloque as mãos ou os pés próximo das peças rotativas.
- Pare a lâmina ao atravessar superfícies de gralilha para evitar a descarga de gralilha e pedras. Conduza o produto lentamente e com cuidado para evitar a perda de controlo.
- Tenha especial cuidado quando se aproximar de esquinas sem visibilidade, arbustos, árvores ou outros objectos (incluindo ramadas pendentes de arbustos) que possam bloquear a sua visão.
- Abrande antes de virar.
- Mantenha-se atento ao trânsito ao operar nas imediações de vias públicas. Não opere o corta-relvas em vias públicas.
- As inclinações são um importante fator relacionado com acidentes por perda de controlo e tombamentos, que podem resultar em ferimentos graves ou na morte. A operação em inclinações requer um cuidado extra. Se não conseguir avançar em marcha-atrás na inclinação ou se não se sentir confortável ao fazê-lo, não corte a relva. Não inverta a marcha numa encosta. Nunca utilize o produto em inclinações íngremes com um gradiente superior a 12°. Faça uma cópia ou corte o guia da inclinação que se encontra no verso deste manual e utilize-o para determinar se a inclinação é demasiado íngreme para uma operação segura.
 - Corte a relva para cima e para baixo; nunca atravesse as inclinações.
 - Evite furos, raízes, solavancos, pedras ou outros objectos escondidos. O terreno irregular pode fazer tombar o produto. A relva alta pode esconder obstáculos.
 - Utilize uma velocidade lenta para que não tenha de parar subitamente ou acelerar acidentalmente numa inclinação.



- Não corte relva molhada em inclinações. Os pneus poderão perder tração e o operador poderá perder o controle.
- Mantenha sempre o joystick na posição para a frente ao descer encostas. Não mude para ponto morto nem deslize na descida da encosta, pois poderá provocar a perda de controle do corta-relvas. Utilize sempre o joystick e o travão ao descer encostas.
- Evite arrancar, parar ou virar numa inclinação. Se os pneus perderem tração, desengrene as lâminas e avance lentamente e em linha reta ao descer a inclinação.
- Mantenha todos os movimentos em inclinações lentos e graduais. Não realize mudanças repentinas de velocidade ou direção, que podem provocar o tombamento do produto.
- Exerça cautela adicional ao utilizar o produto com acessórios; podem afetar a estabilidade do produto. Não utilize o produto em inclinações íngremes, com um gradiente superior a 12°.
- Não tente estabilizar o produto, colocando o pé no chão.
- Não utilize o aparelho perto de declives, valas, zonas de inclinação excessiva ou aterros. O produto poderá deslizar repentinamente se uma roda transpuser um rebordo ou se os rebordos cederem e provocar a morte ou ferimentos graves.
- Utilize o produto apenas em temperaturas entre 0 °C e 40 °C.
- Sob condições de muita utilização ou temperaturas extremas, pode ocorrer fuga de bateria. Em caso de contacto do líquido com a pele, lave-a imediatamente com água e sabão e, em seguida, neutralize-a com sumo de limão ou vinagre. Se o líquido entrar em contacto com os seus olhos, lave-os com água limpa durante pelo menos 10 minutos e depois procure ajuda médica de imediato. O cumprimento desta regra reduz o risco de ferimentos pessoais graves.
- Não dê carga a conjuntos de baterias que mostrem sinais visíveis de fugas. Deite-os fora correctamente.
- Carregue a bateria num local em que a temperatura ambiente se situe entre 10 °C e 38 °C.
- Guarde a bateria num local em que a temperatura ambiente se situe entre 0 °C e 20 °C.
- Utilize a bateria num local em que a temperatura ambiente se situe entre 0 °C e 40 °C.

AVISOS DE SEGURANÇA DO CARREGADOR

- O carregador destina-se apenas a uma utilização no interior.
- Não recarregue pilhas primárias (não recarregáveis).
- Antes de cada uso, examine o cabo para ver se está danificado. Caso existam sinais de danos, este deve ser substituído por um técnico qualificado num centro de assistência autorizado para evitar perigos.
- Carregue o produto numa área interior e bem ventilada. Não carregue o produto num espaço confinado.
- O carregador está equipado com uma ficha que inclui um pino de terra e deve ser ligada a uma tomada correspondente que tenha sido corretamente instalada com ligação de terra, de acordo com todos os códigos e portarias locais. Não utilize adaptadores nem modifique a ficha fornecida. Se não puder ser inserida correctamente na tomada, mande instalar uma tomada adequada por um electricista qualificado.

AVISOS DE SEGURANÇA ADICIONAIS DAS BATERIAS

- ⚠ ADVERTÊNCIA!** Risco de incêndio, explosão ou queimaduras. Não desmontar, expor a temperaturas superiores a 60 °C nem incinerar a unidade da bateria.
- Para reduzir o risco de incêndio, ferimentos pessoais e danos ao produto causados por curto-circuito, nunca coloque o produto, o conjunto de baterias ou o carregador dentro de qualquer líquido, nem deixe que sejam penetrados por qualquer líquido! Líquidos corrosivos ou condutivos como água salgada, determinadas substâncias químicas o produtos que contenham branqueadores podem causar um curto-circuito.

REMOÇÃO DA BATERIA PREPARAÇÃO PARA A RECICLAGEM

- Para proteger o ambiente, recicle ou elimine as baterias correctamente.
- Após a remoção, tape os terminais da bateria com fita adesiva forte. Não tente destruir ou desmontar a bateria nem remover qualquer dos seus componentes. As baterias de lítio têm de ser recicladas ou eliminadas corretamente. Nunca toque nos terminais com objetos metálicos e partes do corpo uma vez que podem resultar curto-circuitos. Mantenha a unidade da bateria afastada das crianças. O não cumprimento destes avisos pode provocar incêndio e/ou lesões graves.

TRANSPORTE E ARMAZENAMENTO

- Desligue o produto, aplique o travão de estacionamento e retire a chave da ignição. Certifique-se de que todas as peças em movimento pararam completamente. Permita que o produto arrefeça antes de guardar ou transportar num veículo.
- Limpe todos os materiais estranhos do produto. Guarde-o num local fresco e seco e bem ventilado a que as crianças não consigam aceder. A chave da ignição deve ser retirada e guardada num local distinto, fora do alcance das crianças.
- Mantenha o produto afastado de agentes corrosivos tais como produtos químicos de jardim e sais de remoção de gelo. Não guarde o produto em espaços exteriores.
- Para transportar num veículo, retire a chave de ignição e acondicione o produto de forma segura, contra movimentos ou quedas, para impedir ferimentos pessoais ou danos ao produto.
- Exerça cautela adicional ao carregar ou descarregar o produto num reboque. Selecione uma velocidade baixa e movimente cuidadosamente o joystick conforme necessário para controlar a velocidade. Ao carregar no reboque, avance sempre em marcha-atrás. Ao carregar ou descarregar o produto, não exceda o ângulo de operação máximo recomendado de 12°. O incumprimento destas instruções pode resultar na perda de controle e resultar na morte, ferimentos pessoais graves ou em danos materiais.
- Exerça extrema cautela ao levantar ou inclinar o produto para realizar operações de manutenção, limpeza, armazenamento ou transporte. A lâmina é afiada. Mantenha todas as partes do corpo afastadas da lâmina enquanto a lâmina se encontrar exposta.
- Guarde o produto num local em que a temperatura ambiente se situe entre -10°C e 50°C.



TRANSPORTE DE BATERIAS DE LÍLIO

- Transporte as baterias em conformidade com as disposições e regulamentos locais e nacionais.
- Siga todos os requisitos especiais na embalagem e rótulos ao transportar baterias por um terceiro. Certifique-se de que nenhuma bateria pode entrar em contato com outras baterias ou materiais condutores durante o transporte protegendo os conectores expostos com tampas ou fita isoladora e não condutora. Não transporte baterias que estejam rachadas ou com fugas. Confirme com a empresa de envio para mais conselhos.

AVISOS DE SEGURANÇA DO REBOQUE

- Utilize o senso comum ao rebocar equipamentos. É perigoso transportar uma carga excessivamente pesada em inclinações. Os pneus podem perder tração no terreno e fazer com que perca o controlo do produto.
- Siga as recomendações do fabricante quanto aos pesos ou contrapesos das rodas.
- O peso total rebocado não deve exceder a carga máxima de reboque indicada na secção de especificações do produto.
- Prenda o equipamento de reboque apenas com a placa de engate.
- Nunca permita a presença de crianças ou de outras pessoas no equipamento rebocado.
- A distância de paragem aumenta com a velocidade e o peso da carga rebocada. Desloque-se lentamente e considere mais tempo e distância para parar.
- Ao rebocar, não faça viragens acentuadas. Utilize cautela adicional ao virar ou em condições de superfície adversas. Tenha cuidado quando fizer marcha-atrás.

MANUTENÇÃO

- Utilize apenas peças de substituição, acessórios e encaixes do fabricante original. A inobservância desta indicação pode causar um fraco desempenho, possíveis lesões e poderá anular a sua garantia.
- A assistência no produto e no carregador deve ser executada apenas por pessoal de reparação qualificado. A assistência ou manutenção realizadas por pessoal não qualificado poderão provocar lesões para o utilizador ou danos para o aparelho. Repare o seu produto exclusivamente num centro de assistência autorizado.
- Proceda à manutenção do produto com cuidado e mantenha-o em bom estado de funcionamento. Mantenha as lâminas afiadas e as proteções instaladas e em bom estado de funcionamento. Para evitar ferimentos pessoais graves, evite danificar o produto e, para manter o melhor desempenho, substitua as lâminas danificadas, dobradas, com fendas ou que apresentem um desgaste irregular. Uma lâmina desequilibrada provoca vibração, que pode causar danos na unidade do motor ou ferimentos pessoais.
- Desligue o produto, aplique o travão de estacionamento e retire a chave da ignição. Certifique-se de que todas as peças em movimento pararam completamente:
 - antes de deixar o produto desacompanhado (incluindo a eliminação de aparas de relva)
 - antes de desobstruir bloqueios ou desentupir a calha de descarga
 - antes de verificar, limpar ou funcionar com o produto

- antes de retirar a cobertura de matéria seca
- antes de abrir a tampa da saída de descarga de aparas
- depois de embater num objecto estranho
 - Inspeccione cuidadosamente o produto quanto à existência de danos.
 - Substitua a lâmina se estiver danificada.
 - Repare os danos existentes antes de reiniciar e continuar a utilizar o produto.
- se o produto começar a vibrar de forma anormal (verifique imediatamente).
 - Quando realizar uma inspeção de danos, em particular nas lâminas.
 - Substitua a lâmina se estiver danificada.
 - substitua ou repare qualquer peça danificada
 - Verifique e aperte as peças soltas.
- A saída de descarga lateral é uma proteção que cobre a abertura de descarga lateral na plataforma de corte e afasta as aparas de relva e resíduos do operador. Certifique-se sempre de que o motor está desligado e de que as lâminas pararam antes de inspecionar, mover, limpar ou realizar tarefas de manutenção na saída de descarga lateral.
- Substitua lâminas e parafusos desgastados em conjunto de modo a preservar o equilíbrio.
- Retire a chave da ignição do produto antes de armazenar, realizar tarefas de assistência ou mudar de acessórios. Essas medidas de prevenção reduzem o risco de dar arranque ao motor acidentalmente.
- Pode realizar os ajustes e reparações descritos neste manual do utilizador. Para outras reparações, entregue o seu produto exclusivamente a um centro de assistência autorizado.
- Contacte um centro de assistência autorizado para substituir etiquetas danificadas ou ilegíveis.
- Verifique todas as porcas, pregos e parafusos com intervalos frequentes para confirmar a tensão apropriada e se certificar que o produto está em condições seguras de funcionamento.
- Os parafusos das lâminas devem ser apertados com o binário de aperto recomendado.
- Verifique os travões antes de cada utilização e frequentemente durante a utilização. Ajuste e proceda à manutenção dos travões, conforme necessário.
- Tenha cuidado quando estiver a ajustar a máquina de forma a evitar que os seus dedos fiquem presos entre as lâminas em movimento e as peças fixas da máquina.
- As lâminas de corte continuam a rodar durante alguns segundos depois de desligar o motor. Quando efectuar a manutenção das lâminas, tenha em conta que mesmo que a corrente esteja desligada, as lâminas podem na mesma mover-se. Nunca coloque qualquer parte do corpo na área da lâmina até se certificar de que o movimento rotativo das lâminas parou.
- Este aparelho contém uma lâmina afiada. Tenha cuidado e use luvas pesadas ao encaixar, substituir, limpar ou verificar o parafuso de segurança.
- Após cada utilização, limpe as peças de plástico com um pano macio e seco. Qualquer peça danificada deve ser substituída ou reparada adequadamente por um centro de serviço autorizado.

- Mantenha o produto livre de relva, folhas ou da acumulação de outros resíduos.
- Não utilize água para limpar o produto. Utilize um dispositivo pneumático, tal como um compressor ou soprador de folhas para limpar o produto.

MANUTENÇÃO DOS PNEUS

O produto está equipado com pneus sem câmara de ar. Quando os pneus estiverem gastos, a tração do corta-relvas é reduzida, o que aumenta as hipóteses de ter um acidente. Substitua os pneus quando a profundidade do rasto for igual ou inferior a 4 mm ou a qualquer momento que ocorram danos nos pneus. Utilize sempre pneus de substituição originais. A utilização de pneus inadequados no produto pode provocar a perda de controlo, o que pode provocar graves ferimentos pessoais.

Os pneus devem ser substituídos apenas por um centro de assistência autorizado.

PRESSÃO DO AR DOS PNEUS

Verifique a pressão do ar nos quatro pneus antes de cada utilização. A pressão do ar inadequada afeta a condução, a resposta da direção, a tração, a vida útil dos pneus, o corte nivelado e o conforto do operador. Certifique-se de que enche os pneus com a pressão de ar recomendada.

A pressão de ar dos pneus só deve ser medida ou ajustada com os pneus frios.

REPARAÇÃO DOS PNEUS

Se ocorrer uma fuga de ar ou um pneu furado, o pneu deve ser reparado, utilizando um remendo tipo bujão. Se os danos se deverem a um corte ou se não for possível reparar o furo utilizando um bujão, substitua o pneu.

AJUSTE DOS TRAVÕES

Ver a página 162.

Certifique-se de que os travões estão a funcionar corretamente antes de cada utilização e frequentemente durante a utilização. O funcionamento incorreto dos travões poderá provocar a perda de controlo numa situação de emergência e resultar na morte ou em ferimentos pessoais graves.

Se o corta-relvas continuar a deslocar-se antes de para ao pressionar o pedal do travão, é necessário o ajuste dos pneus.

Depois do ajuste final, teste os travões, conduzindo o corta-relvas à velocidade normal em terreno plano para garantir que o corta-relvas para rapidamente ao pisar o pedal do travão.

ELIMINAR UMA OBSTRUÇÃO

- Desligue o produto, aplique o travão de estacionamento e retire a chave da ignição. Regule a plataforma de corte para a altura máxima. Certifique-se de que todas as peças em movimento pararam completamente.
- Use sempre luvas pesadas de proteção ao verificar e eliminar uma obstrução. As lâminas são afiadas e o bloqueio pode ser um objecto cortante.
- Verifique e desobstrua cuidadosamente quaisquer bloqueios na saída de descarga lateral. Não se esqueça de que a lâmina pode mover-se durante a limpeza.

CONHEÇA O SEU APARELHO

Ver a página 144-145.

- 1. Botão de reforço do coletor de relva**
O botão de reforço do coletor de relva funciona com o acessório do coletor de relva. Este botão ativa uma ventoinha para ajudar a sugar a relva cortada pelo tubo do coletor.
- 2. Botão de engrenagem da lâmina**
O botão de engrenagem da lâmina ativa ou para as lâminas de corte.
 - Puxe o botão de engrenagem da lâmina para cima para ativar as lâminas.
 - Prima o botão de engrenagem da lâmina para parar as lâminas.

NOTA: As lâminas devem parar dentro de 5 segundos. Se as lâminas não pararem, contacte um centro de assistência autorizado.
- 3. Interruptor para ligar/desligar com chave de ignição**
O interruptor geral liga e desliga o produto. A chave de ignição deve ser inserida antes de acionar o interruptor. Se a chave estiver na posição Ligada, o interruptor também é utilizado para acionar os acessórios opcionais do corta-relvas aprovados pelo fabricante.
- 4. Tomada USB**
A porta de carregamento USB fornece energia de 5 V CC até 2 A para o seu telemóvel, leitor de MP3 ou outros dispositivos USB. Consulte o manual do dispositivo para obter os requisitos de carregamento específicos.
Ligue uma extremidade de um cabo USB (não fornecido) ao seu dispositivo e a outra extremidade à porta de carregamento USB no produto para carregar o dispositivo.
NOTA: A porta USB só é ligada quando a chave de ignição se encontra na posição ON.
⚠ **ADVERTÊNCIA!** Tentar carregar dispositivos classificados com mais de 2 A poderá danificar a porta de carregamento USB e o corta-relvas. Feche sempre a porta USB quando não estiver em utilização para impedir a entrada de resíduos na porta.
⚠ **ADVERTÊNCIA!** Nunca utilize auscultadores ou qualquer outro dispositivo eletrónico, tal como um smartphone ou tablet, durante a utilização do produto. Uma falha de concentração durante a utilização do produto poderá resultar em graves ferimentos pessoais no operador ou terceiros.
- 5. Porta de carregamento**
A porta de carregamento permite a ligação do carregador para recarregar as baterias de 72 V em série, seguida da bateria de 36 V, se instalada. As baterias de 36 V só podem ser carregadas se estiverem instaladas baterias de 72 V.
- 6. Assento (com o sistema de interbloqueio de segurança da presença do operador)**
O assento possui um sistema de interbloqueio que para as lâminas se o operador abandonar o corta-relvas em funcionamento.
Teste o sistema antes de cada utilização para garantir que está a funcionar corretamente.
 1. Pare o produto numa superfície e nivelada e engrene o travão de estacionamento.
 2. Coloque o joystick na posição de ponto morto.
 3. Introduza a chave de ignição e rode-a para a posição ON (Ligada).

4. Puxe o botão de engrenagem da lâmina para cima para ativar as lâminas.
5. Coloque-se de pé por alguns instantes, mas não saia do corta-relvas.
- As lâminas devem parar dentro de 5 segundos. Se as lâminas não pararem, contacte um centro de assistência autorizado. Não utilize o corta-relvas até que o sistema de interbloqueio de segurança tenha sido reparado.
- 7. Sistema de condução inteligente**
O sistema de condução inteligente regressa automaticamente à posição de ponto morto por motivos de segurança. O joystick permite ao utilizador operar facilmente o produto apenas com uma mão. O software foi concebido para corrigir gradualmente a viragens das rodas para ajudar a eliminar falhas no relvado.
- 8. Balde de armazenamento**
- 9. Manipulo de ajuste do assento**
- 10. Manipulo de ajuste da altura da plataforma**
O manipulo de ajuste da altura da plataforma sobe ou desce a plataforma de corte.
- 11. Pneu traseiro**
- 12. Farol**
Os faróis LED dianteiros podem ser controlados na interface LCD.
- 13. Travão de mão**
O travão de estacionamento bloqueia o produto na posição de paragem.
- 14. Pneu dianteiro**
Os pneus dianteiros rodam a 360 graus para garantir a manobrabilidade.
- 15. Pedal de travão**
O pedal do travão abranda e para o produto.
- 16. Saída de descarga lateral com o sistema de interbloqueio de segurança**
A saída de descarga lateral afasta as aparas de relva. Antes de utilizar o produto, verifique se a saída de descarga está corretamente fechada. Possui um sistema de interbloqueio que para as lâminas se a saída abrir durante o funcionamento. Interrompa a utilização do produto e solicite a sua revisão num centro de assistência autorizado se as lâminas não pararem quando a saída de descarga lateral é levantada por um obstáculo durante a utilização.
- 17. Cobertura de matéria seca**
A cobertura de matéria seca cobre a saída de descarga lateral, que permite que a lâmina do corta-relvas corte e corte novamente em aparas mais finas.
- 18. Ecrã LCD**
O ecrã LCD monitoriza e ativa as funções do produto. Consulte o manual do utilizador do ecrã LCD.
- 19. Bucha do pivô do assento**
- 20. Suporte da articulação do assento**
- 21. Botão dos apoios para os braços**
O botão dos apoios para os braços fixa o apoio para os braços na posição.
- 22. Baldes de baterias**
O balde de bateria armazena as baterias.
- 23. Porta da bateria principal**
A porta da bateria principal tem capacidade para armazenar até duas baterias de 72 V.
- 24. Ficha de ligação rápida**
- 25. Trinco da bateria**
- 26. Carregador (72 V)**
O carregador recarrega as baterias do corta-relvas.

27. Bateria (72 V)

Devem ser utilizadas baterias de 72 V para alimentar o produto.

28. Manual do operador

O manual do operador fornece avisos de segurança importantes sobre como operar e proceder à manutenção correta e segura do produto.

29. Chave de arranque

A chave de ignição roda o interruptor geral para a posição ligada ou desligada.

30. Bateria (36 V)**SÍMBOLOS NO PRODUTO**

Aviso



Antes de utilizar este produto, leia e compreenda todas as instruções neste Manual. Siga todos os avisos e todas as instruções de segurança.



Usar protecção para os olhos



Tenha cuidado com os objectos voláteis ou lançados.



Mantenha todos os transeuntes, em especial as crianças e os animais de estimação, a uma distância mínima de 30 m da área de utilização.



Mantenha as mãos e os dedos afastados dos pontos de esmagamento.



Tenha cuidado com os objectos voláteis ou lançados. Mantenha todos os transeuntes, em especial as crianças e os animais de estimação, a uma distância mínima de 30 m da área de utilização.



Mantenha as mãos e os pés afastados das lâminas. Desligue o produto e retire a chave da ignição antes de proceder à manutenção.



Nunca deixe crianças ou quaisquer outras pessoas no local mesmo que as lâminas estejam paradas.



Olhe sempre para baixo e para trás antes de deslocar-se em marcha atrás e certifique-se de que não existem crianças, transeuntes e animais de estimação na área.



Não utilize o produto em inclinações com um gradiente superior a 12°. Corte a relva para cima e para baixo em inclinações; nunca na transversal.

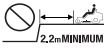

Mantenha, no mínimo, duas larguras de movimentação (2,2 m) de distância de quaisquer valas, declives ou água. As rodas da frente podem rodar se o corta-relvas estiver parado, mesmo com o travão aplicados, e podem provocar a queda do corta-relvas num declive ou para a água.



Mantenha as mãos e os pés afastados das lâminas rotativas.



Não carregue a bateria nem exponha o produto à chuva, humidade ou condições de contacto com a água.



Nível de potência sonora garantido



Mantenha as mãos e os pés afastados da lâmina e da área de corte. Não suba para a plataforma de corte ou para a saída de descarga lateral.



Mantenha todos os transeuntes, em especial as crianças e os animais de estimação, a uma distância mínima de 30 m da área de utilização.



Nunca deixe crianças ou quaisquer outras pessoas no local mesmo que as lâminas estejam paradas. Olhe sempre para baixo e para trás antes de deslocar-se em marcha atrás e certifique-se de que não existem crianças, transeuntes e animais de estimação na área.



Mantenha as mãos e os pés afastados da lâmina e da área de corte.



Marca europeia de conformidade



Marca de conformidade EurAsian



Marca ucraniana de conformidade



Marca britânica de conformidade

Não elimine baterias, pilhas, equipamentos elétricos e eletrônicos juntamente com resíduos municipais não separados. Os resíduos de baterias, pilhas e equipamentos elétricos e eletrônicos devem ser recolhidos separadamente. Os resíduos de acumulares de baterias, pilhas e fontes de luz têm de ser retirados do equipamento. Para mais informações sobre pontos de recolha para reciclagem, contacte as suas autoridades locais ou o seu revendedor. De acordo com os regulamentos locais, os retalhistas têm a obrigação de receber os resíduos de baterias, pilhas e equipamentos elétricos e eletrônicos livres de encargos. O seu contributo para reutilizar e reciclar os resíduos de equipamentos elétricos e eletrônicos ajuda a reduzir a procura de matérias-primas. As baterias e pilhas usadas, em particular, contêm lítio e os resíduos de equipamentos elétricos e eletrônicos contêm materiais recicláveis preciosos, que podem afetar negativamente o meio ambiente e a saúde humana se não forem eliminados de uma forma ambientalmente compatível. Elimine os dados pessoais dos equipamentos, se existem.



Pise o pedal do travão para parar o produto. Empurre a parte superior do pedal para engrenar o travão de estacionamento.



Porta de carregamento



Puxe o joystick para cima para ativar o sistema de condução.



O joystick está na posição de ponto morto. Empurre ou puxe o joystick para movimentar o produto.



Pressione o joystick para bloquear e colocar na posição de ponto morto.



Ao pressionar o joystick, o produto emite dois sinais sonoros para indicar que o joystick voltou à posição de ponto morto.

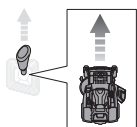

Empurre o joystick para a frente para conduzir o produto para a frente.

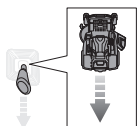

Empurre o joystick para trás para conduzir o produto para trás.

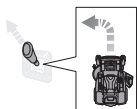

Empurre o joystick na diagonal, para a frente e para a esquerda, para virar à esquerda.

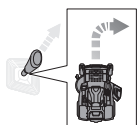

Empurre o joystick na diagonal, para a frente e para a direita, para virar à direita.

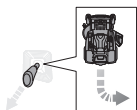

Puxe o joystick na diagonal, para a trás e para a esquerda, para virar à direita em marcha-atrás.

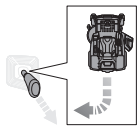

Puxe o joystick na diagonal, para a trás e para a esquerda, para virar à esquerda em marcha-atrás.

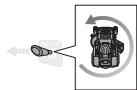

Empurre o joystick para a esquerda para realizar uma viragem zero à esquerda.

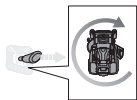

Empurre o joystick para a direita para realizar uma viragem zero à direita.

SÍMBOLOS NESTE MANUAL



As peças ou acessórios vendem-se separadamente



Nota



Aviso

DESEMBALAGEM

Ver páginas 142-143.

- Retire e reserve todo material de embalagem acessível e invólucros da unidade e das peças. Não deite fora o material da embalagem até ter inspecionado cuidadosamente o produto e o ter posto a trabalhar.
- Inspeccione o produto cuidadosamente para se certificar que não houve quebra ou danos durante o transporte.
- Se existirem peças danificadas ou em falta, contacte um centro de assistência autorizado. Não monte o produto sem que as peças tenham sido substituídas por peças novas e originais do fabricante. Montar o produto com peças danificadas, em falta ou incorreta poderá em ferimentos pessoais graves.
- Se quaisquer peças já se encontrarem montadas no produto ao desembalá-lo, verifique se estão montadas corretamente, se estão corretamente apertadas e com o binário de aperto correto (conforme aplicável) antes de avançar para o passo de montagem seguinte. O uso de um aparelho que tenha sido montado de forma inadequada poderá causar lesões pessoais graves.

MONTAGEM

Ver páginas 146-148.

- O produto deve ser montado enquanto estiver posicionado na estrutura inferior. Quando a montagem estiver concluída, regule a plataforma de corte para a sua altura máxima e, em seguida, coloque uma rampa junto à estrutura inferior e conduza lenta e cuidadosamente o produto para fora da estrutura.
- Respeite rigorosamente todas as especificações do binário de aperto. O incumprimento desta instrução pode conduzir a lesões graves.
- Para evitar o arranque acidental, que pode provocar ferimentos pessoais graves, retire sempre a chave de ignição do produto durante a montagem de peças.
- Exerça cautela adicional ao conduzir o produto fora da estrutura. Prima o botão de condução a baixa velocidade e movimente cuidadosamente o joystick e/ou pressione o pedal do travão, conforme necessário, para controlar a velocidade. Ao conduzir o produto fora da estrutura, não exceda o ângulo de operação máximo recomendado de 12°. O incumprimento destas instruções pode resultar na perda de controlo e resultar na morte, ferimentos pessoais graves ou em danos materiais.
- Se não existir uma rampa disponível, conduza o produto lenta e cuidadosamente para fora da estrutura em marcha-atrás, olhando para baixo e para trás. Conduzir o produto para fora da estrutura na direção para a frente sem uma rampa pode provocar danos na plataforma de corte.

INDICADOR LED DO CARREGADOR

Estado do carregador	Bateria inserida	Bateria	LED vermelho	LED verde	LED laranja	Acção
Ligar	Não	-	Acesa	Apagada	Apagada	O carregador está ligado à alimentação elétrica. Ligue a uma bateria ou ao produto para começar a carregar.
A testar	Sim	Quente	Apagada	Apagada	Acesa	O carregador começa a carregar quando a bateria arrefecer.
		Frio	Apagada	Apagada		O carregador começa a carregar quando a bateria aquecer.
Erro	Sim	-	A piscar	A piscar	Apagada	<ul style="list-style-type: none"> Se o estado não mudar depois de desligar e voltar a ligar o carregador, carregue uma bateria ou produto diferente. Se uma bateria ou produto diferente carregar normalmente, contacte um serviço de assistência autorizado. Se uma bateria/ferramenta diferente continuar a apresentar um estado de erro, substitua o carregador.
Em carga	Sim	-	Apagada	A piscar	Apagada	A bateria ou o produto está a carregar.
Pronto	Sim	-	Apagada	Acesa	Apagada	O carregamento está concluído. O indicador LED desliga-se após 10 minutos.

CALENDÁRIO DE MANUTENÇÃO

	Inspecionar antes de cada uso	Cada 25 horas	A cada 50 horas ou anualmente	Antes de armazenar	Uma vez por mês durante o armazenamento
Verifique o funcionamento dos travões.	x				
Verifique a pressão do ar nos quatro pneus.	x				
Verifique a saída de descarga lateral e os sistemas de interbloqueio de segurança da presença do operador.	x				
Verifique se não existem fixadores soltos.	x			x	
Limpe todos os materiais estranhos do produto.	x			x	
Verifique/substitua as lâminas de matéria seca.	x	x			
Limpe os terminais da bateria.			x		
Verifique e carregue a bateria.	x				x

NOTA: A manutenção deve ser executada com mais frequência quando o produto for utilizado em áreas poeirentas.

Mesmo quando o produto tiver ultrapassado os valores máximos especificados na tabela, continue a fazer os ciclos de manutenção aos intervalos de tempo ou às horas de funcionamento aqui indicadas.

Em caso de dúvidas sobre como realizar qualquer uma das tarefas de manutenção indicadas acima, encaminhe o produto para a revisão apenas num centro de assistência autorizado.

RESOLUÇÃO DE PROBLEMAS

Se estas soluções não resolverem o problema, contacte o seu revendedor autorizado de assistência.

Problema	Possível causa	SOLUÇÃO
O produto não liga.	A carga da bateria está fraca.	Carregar a bateria.
	O carregador está ligado ao produto.	Desligue o carregador do produto.
	A chave de ignição não está instalada ou está na posição OFF (Desligada).	Introduza a chave de ignição e rode-a para a posição ON (Ligada).
	Ligações do cabo da bateria deficientes	Verifique e limpe todas as ligações da bateria.
O produto não se movimentava.	A chave de ignição não está instalada ou está na posição OFF (Desligada).	Introduza a chave de ignição e rode-a para a posição ON (Ligada).
	O joystick não está puxado para cima.	Puxe o joystick para cima.
	O joystick está na posição de ponto morto.	Movimente o joystick na direção pretendida (para a frente ou para trás).
	O travão está premido e/ou o travão de estacionamento está engrenado.	Liberte o pedal do travão e o travão de estacionamento e, em seguida, coloque o joystick na posição de ponto morto para reiniciar o corta-relvas.
	O carregador está ligado ao produto.	Desligue o carregador do produto.
	O operador não está totalmente sentado.	Sente-se totalmente no assento, coloque o joystick na posição de ponto morto e tente novamente.
O produto corta a relva de forma irregular.	A pressão dos pneus é irregular.	Verifique a pressão dos quatro pneus.
	A plataforma do corta-relvas não está nivelada.	Realize o ajuste do nível da plataforma de corte.
	A lâmina está gasta, dobrada, solta ou romba.	Volte a colocar a lâmina.
	Existe uma acumulação de resíduos por baixo do produto.	Limpar a parte inferior da plataforma do cortador.
	A velocidade de corte é demasiado rápida.	Corte a uma velocidade mais lenta.
O produto não recolhe matéria seca corretamente.	Os recortes de erva húmida ficam colados à parte inferior da plataforma.	Espere que a erva seque antes de a cortar.
	A relva está demasiado alta.	Corte uma vez com uma altura de corte elevada e, em seguida, corte novamente à altura de corte pretendida.
	A lâmina está gasta, dobrada, solta ou romba.	Volte a colocar a lâmina.
	A velocidade de corte é demasiado rápida.	Corte a uma velocidade mais lenta.
O produto vibra a uma velocidade mais alta.	A lâmina está desequilibrada, solta ou gasta excessivamente ou irregularmente.	Volte a colocar a lâmina.
	O eixo do motor está torto.	Pare o motor e retire a chave de ignição. Inspeccione cuidadosamente o produto quanto à existência de danos. Antes de ligar novamente, deve providenciar a reparação do produto num centro de assistência autorizado.



	A saída de descarga lateral ou a abertura estão obstruídas.	Limpe a saída de descarga lateral ou a abertura.
Descarga de relva deficiente.	A relva está molhada.	Permita que a relva seque antes de cortar.
	A velocidade de corte é demasiado rápida.	Corte a uma velocidade mais lenta.
	A relva está demasiado alta.	Corte uma vez com uma altura de corte elevada e, em seguida, corte novamente à altura de corte pretendida.
O motor pára enquanto corta.	A definição da altura de corte está demasiado baixa.	Eleve a altura de corte.
	A carga da bateria está fraca.	Carregar a bateria.
As lâminas não rodam.	A carga da bateria está fraca.	Carregar a bateria.
	O interruptor de interbloqueio da descarga lateral não foi premido pela saída de descarga lateral.	Empurre a saída de descarga lateral para baixo e certifique-se de que pressiona totalmente o interruptor de interbloqueio da descarga lateral.
	O botão de engrenagem da lâmina está para baixo.	Puxe o botão de engrenagem da lâmina para cima para ativar as lâminas.
	O operador não está totalmente sentado.	Sente-se completamente no assento.
	Existe uma acumulação de resíduos por baixo do corta-relvas.	Limpar a parte inferior da plataforma do cortador.
As lâminas não rodam durante o movimento em marcha-atrás.	O botão de engrenagem da lâmina está para baixo.	Puxe o botão de engrenagem da lâmina para cima para ativar as lâminas.
O produto não atinge a velocidade máxima.	A carga da bateria está fraca.	Carregar a bateria.
As lâminas continuam a rodar depois de o operador sair do assento sem engrenar o travão de estacionamento.	O sistema de interbloqueio de segurança não está a funcionar corretamente.	Certifique-se de que a ficha do assento do sistema de interbloqueio de segurança está totalmente ligada. Se mesmo assim as lâminas não pararem, solicite a revisão do produto apenas num centro de assistência autorizado.
Os faróis não funcionam.	Os faróis estão desligados.	Prima o botão do farol para ligar os faróis.
	Os faróis estão danificados.	Substitua os faróis.
A bateria não carrega.	As células da bateria estão danificadas.	Substitua a bateria.
	As ligações do cabo estão defeituosas.	Verifique e limpe todas as ligações da bateria.



PERGUNTAS MAIS FREQUENTES

- O corta-relvas deve ficar ligado ao carregador quando não estiver a ser utilizado?
 - Sim, carregue continuamente o corta-relvas quando não estiver a ser utilizado.
- O que pode fazer com que as lâminas parem durante a utilização?
 - Verifique o indicador do nível da bateria. O motor da plataforma desliga-se quando a potência atinge um nível baixo para permitir que tenha tempo suficiente para conduzir para a base de carregamento. Regresse à base de carregamento e carregue a bateria imediatamente.
 - Se o nível da bateria não estiver baixo, abra a plataforma de corte para um nível mais elevado. As aplicações de carga elevada também podem fazer com que um ou ambos os motores da plataforma parem.
 - Verifique se a saída de descarga lateral está corretamente fechada. Empurre a saída de descarga lateral para baixo e certifique-se de que pressiona totalmente o interruptor de interbloqueio da descarga lateral.
- Ao deslizar em ponto morto numa inclinação, por que motivo o corta-relvas por vezes acelera e outras vezes não?
 - Para a sua segurança e para um melhor desempenho, o corta-relvas foi concebido para limitar automaticamente a sua velocidade ao deslocar-se numa inclinação, o que pode provocar flutuações de velocidade.
- Ao operar o corta-relvas, como paro completamente o equipamento?
 - Para parar o corta-relvas, pise o pedal do travão na frente do operador. Este produto não é acionado hidrostáticamente.
- Por que motivo o corta-relvas emite um som intermitente ao sair do assento?
 - O travão de estacionamento não foi engrenado ou a chave de ignição continua instalada e na posição ON (Ligada). Retire sempre a chave quando não estiver a utilizar o corta-relvas.
- Quando devo utilizar o travão de estacionamento?
 - Engrene sempre o travão de estacionamento antes de sair do corta-relvas.
- Posso lavar a plataforma do corta-relvas com uma mangueira de jardim?
 - Não utilize água para limpar o produto. Utilize um soprador ou um compressor de ar para limpá-lo.

Sikkerhed, ydeevne og pålidelighed har fået højeste prioritet i designet af din zero-turn plæneklipper.

TILTÆNKT ANVENDELSESFORMÅL

Zero-turn plæneklipperen er kun beregnet til udendørs brug.

Dette produkt er beregnet til klipping af private plæner. Klippekniven bør rotere omtrent parallelt med den jordoverflade, den køres hen over. Alle fire hjul skal røre ved plænen under klippingen.

Produktet må kun anvendes til hjemmebrug af voksne, som har modtaget tilstrækkelig uddannelse i farer og forebyggende foranstaltninger eller handlinger, der skal iværksættes ved brug af produktet. Brugeren skal have forstået instruktionerne.

Må ikke bruges til andre formål.

GENERELLE SIKKERHEDSADVARSLER FOR EL-VÆRKTØJ

⚠ ADVARSEL! Læs alle omhyggeligt alle advarsler, anvisninger og specifikationer, som følger med maskinen, og studer illustrationerne. Hvis nedenstående forskrifter ikke overholdes, kan der ske uheld og ulykker som brand, elektrisk stød og/eller alvorlige personskader.

Gem vejledningen med advarsler og anvisninger til senere opslag.

Betegnelsen "eldrevet værktøj" i advarselne henviser til jeres ledningsforbundne produkt eller batteridrevne (ledningsfrie) produkt.

ARBEJDSOMGIVELSER

- **Hold arbejdsområdet rent og godt oplyst.** Rodede eller mørke områder inviterer til ulykker.
- **Brug ikke elværktøjer i eksplosive omgivelser** som fx i nærheden af brandbar væske, gas eller støv. Elværktøjer udløser gnister, som kan antænde støvet eller dampene.
- **Der må ikke være børn og tilskuere i nærheden, når et elværktøj anvendes.** Distractioner kan medføre, at du mister kontrollen.

ELEKTRISK SIKKERHED

- **Elværktøjets elstik skal passe til elnetkontakten.** Elstikket må aldrig modificeres på nogen som helst måde. Undlad brug af adapterstik til jordede (stelforbundne) elværktøjer. Umodificerede elstik og passende elnetkontakter reducerer faren for elektrisk stød.
- **Undgå kropskontakt med jordede eller stelforbundne overflader** som fx rør, radiatorer, komfurer og køleskabe. Der er forøget risiko for elektrisk stød, hvis din krop er forbundet med jord eller stel.
- **Dette produkt må ikke udsættes for regn eller fugt.** Hvis der trænger vand ind i et elværktøj, øges faren for elektrisk stød.
- **Undlad at misbruge ledningen.** Ledningen må aldrig bruges til at bære eller trække i elværktøjet eller til at trække stikket ud. Ledningen må ikke komme i nærheden af varme, olie, skarpe kanter eller bevægelige dele. Beskadede eller sammenfiltrede ledninger øger faren for elektrisk stød.
- **Når et elværktøj anvendes i det fri, skal der bruges en forlængerledning, der er egnet til udendørs brug.** Brug af ledninger beregnet til udendørs brug reducerer faren for elektrisk stød.

- **Hvis man er nødt til at bruge et elværktøj i fugtige omgivelser, skal strømforsyningen have en fejlstrømsafbryder (RCD-afbryder).** Brug af fejlstrømssikring reducerer faren for elektrisk stød.

PERSONLIG SIKKERHED

- **Når man bruger et elværktøj, skal man være agtpågivende, iagttage hvad man gør og bruge sund fornuft.** Undlad at bruge et elværktøj, hvis du er træt eller påvirket af narkotika, alkohol eller medikamenter. Et øjeblikvis uopmærksomhed under brug af motoriserede værktøjer kan medføre alvorlige personskader.
- **Brug personlige værnemidler.** Brug altid øjenværn. Værnemidler som fx støvmasker, skridfast sikkerhedsfodtøj, hjelm eller høreværn anvendt korrekt i forhold til de givne forhold reducerer faren for personskader.
- **Forebyg utilsigtet start.** Kontrollér, at kontakten er i pos. OFF (=slukket), inden værktøjet slutes til strømkilde og/eller batteri, samles op eller bæres. At bære elværktøjer med fingeren på kontakten eller at slutte strøm til elværktøjer med tændt kontakt er at invitere til ulykker.
- **Fjern evt. skruenøgler, inden der tændes for elværktøjet.** En efterladt skruenøgle fastgjort til en roterende del af elværktøjet kan medføre personskader.
- **Overstræk ikke. Sørg for altid at have godt fodfæste og god balance.** Dette giver bedre kontrol over elværktøjet i uventede situationer.
- **Vær ordentligt klædt på.** Bær ikke løftsiddende tøj eller smykker. Hold hår og beklædning på afstand af bevægelige dele. Løstsiddende tøj, smykker eller langt hår kan hænge fast i bevægelige dele.
- **Hvis der findes anordninger for tilslutning af støvudsugnings- og -opsamlingsudstyr, skal disse tilsluttes og anvendes korrekt.** Brug af støvsopsamling kan reducere støvrelaterede faremomenter.
- **Lad ikke fortrolosheden, der er opstået ud fra hyppig brug af et redskab, påvirke dig til at være tilbagelænet og ignorere sikkerhedsprincipper.** En uforståelig handling kan forårsage alvorlige personskader på en brøkdæl af et sekund.

BRUG OG PLEJE AF ELVÆRKTØJ

- **Undlad at tvinge produktet. Brug elværktøjet til det tiltænkte anvendelsesformål.** Det korrekte elværktøj klarer opgaven bedre og sikrer med den hastighed, det er designet til.
- **Elværktøjet må ikke tages i brug, hvis TÆND/SLUK-kontakten ikke virker.** Et elværktøj, der ikke kan kontrolleres med TÆND/SLUK-kontakten, er farligt og skal repareres.
- **Fjern stikket fra strømkilden, og/eller fjern batteripakken fra elværktøjet, hvis den er aftagelig, før du foretager justeringer, udskifter tilbehør eller lægger elværktøjet væk.** Disse forebyggende sikkerhedsforanstaltninger reducerer faren for utilsigtet start af elværktøjet.
- **Når elværktøjer ikke bruges, skal de opbevares utilgængeligt for børn; personer, som ikke er fortrolige med elværktøjet eller denne brugsanvisning, må ikke anvende elværktøjet.** Elværktøjer er farlige i hænderne på ukyndige brugere.



SIKERHEDSADVARSLER FOR ZERO-TURN PLÆNEKLIPPER

- **Vedligehold elværktøj og tilbehør.** Kontrollér, om der er forkert indjusterede eller forbundne bevægelige dele, afbrækkede dele samt andre tilstande, som kan påvirke elværktøjets funktionsmåde. Hvis der konstateres skader, skal elværktøjet repareres inden brug. Mange ulykker skyldes dårligt vedligeholdte elværktøjer.
- **Skærende værktøjer skal holdes skarpe og rene.** Korrekt vedligeholdte skærende værktøjer med skarpe skær er mindre tilbøjelige til at binde/blokere og er lettere at kontrollere.
- **Brug elværktøjet, tilbehøret og værktøjs-bits osv. som foreskrevet i denne brugsanvisning, og tag højde for arbejdsforholdene og den aktuelle arbejdsopgave.** Brug af elværktøjet i strid med de tiltænkte anvendelsesformål kan medføre farlige situationer.
- **Hold håndtagene og gribefladerne tørre, rene og fri for olie og fedt.** Glatte håndtag og gribeflader umuliggør sikker håndtering og kontrol af redskabet i uventede situationer.

BRUG OG PLEJE AF BATTERIVÆRKTØJ

- **Opladning må kun finde sted med den af producenten foreskrevne oplader.** En oplader, der er beregnet til én type batteri, kan udgøre en brandrisiko, hvis den bruges til en anden batteritype.
- **Brug kun elværktøjer sammen med specifikt godkendte batterier.** Brug af andre batterityper kan medføre fare for personskade og brand.
- **Når batteriet ikke bruges, må det ikke opbevares sammen med metalgenstande som fx papirclips, mønter, nøgler, søm, skruer eller andre metalgenstande, som kan skabe forbindelse mellem batteriets poler.** Hvis batteriets poler kortsluttes, kan det forårsage forbrændinger eller ildebrand.
- **Hvis batteriet misbruges, kan der sprøjte væske ud af det; undgå kontakt med batterivæsken. Ved kontakt med batterivæsken skylles der med vand. Hvis der kommer væske i øjnene, kontaktes læge straks.** Udsprøjtet batterivæske kan forårsage irritation eller forbrændinger.
- **Brug ikke et batteri eller værktøj, der er beskadiget eller modificeret.** Beskadigede eller modificerede batterier kan være ustabile, hvilket kan medføre brand, eksplosion eller personskade.
- **Udsæt ikke batteri eller værktøj for åben ild eller høje temperaturer.** Udsættelse for ild eller temperaturer over 130 °C kan medføre eksplosion.
- **Følg vejledningen for opladning, og oplad ikke batteriet eller værktøjet uden for det temperaturområde, der er angivet i vejledningen.** Forkert opladning eller opladning ved temperaturer uden for det angivne område kan beskadige batteriet og øge risikoen for brand.

VEDLIGEHOLDELSE

- **Sørg for, at elværktøjet serviceres af en kvalificeret reparatør, som kun benytter sig af originale reservedele.** Herved garanteres sikkerheden for elproduktet.
- **Efterse aldrig beskadigede batteripakker.** Eftersyn af batteripakker bør kun udføres af producenten eller autoriserede serviceleverandører.

UDDANNELSE

- Brug altid anordninger til sikkerhedsbeskyttelse. Brug ikke produktet uden sideudkastøret på plads og med korrekt funktion. Tildækningsdækslet skal være korrekt installeret og arbejde korrekt under fremstilling af tildækning.
- Følg producentens instruktioner omkring korrekt anvendelse og installation af tilbehør. Anvend kun tilbehør godkendt af producenten. Brug af andet tilbehør kan forøge risikoen for personskade.
- Sørg for aldrig at forstyrre den påtænkte funktion af en sikkerhedsanordning eller mindske den beskyttelse, der ydes af en sikkerhedsanordning. Kontrollér regelmæssigt korrekt funktion af sikkerhedsanordninger.
- Undlad at bruge produktet, mens mennesker, især børn, eller kæledyr opholder sig inden for 30 meter, da der er fare for, at genstande kan blive udslynget ved kontakt med kniven.
- Produktet må ikke benyttes, hvis der er fare for tordenvej.
- Brug ikke produktet i dårlig belysning. Operatøren skal have tydeligt overblik over arbejdsområdet, så han/hun kan identificere evt. faremomenter.
- Sørg for at blive fortløbig med betjeningselementerne samt den korrekte brug af produktet.
- Vær opmærksom på mulige farer, når du ikke bruger produktet, eller når du skifter tilbehør. Derved formindskes risikoen for brand, elektrisk stød og personskader.
- Kør aldrig med passagerer eller børn, selv når klingerne er stoppet. Passagererne kan falde af og blive alvorligt kvæstet eller forstyrre sikker betjening af produktet. Børn, der tidligere har fået køreture, kan pludselig optræde i klippeområdet for at få en ny tur og blive kørt over eller bakket over af produktet.
- Lad aldrig børn eller personer med begrænsede fysiske, sensoriske eller mentale evner eller personer, som ikke er bekendt med denne brugsanvisning, benytte, rengøre eller vedligeholde produktet. Lokale love kan have indflydelse på den tilladte brugerage. Børn bør holdes uden tilstrækkeligt opsyn, så man er sikker på, at de ikke leger med produktet.
- Husk, at brugeren selv er ansvarlig for ulykker eller farer, som andre personer bliver udsat for.
- Hold hænder og fødder væk fra skæreamrådet, der er placeret under plæneklipperens dæk og inde i sideudkastøret. Hold til enhver tid afstand til sideudkastørets åbning. Stik aldrig hænder og fødder under dækket på plæneklipperen.

FORBEREDELSE

- Bær kraftige, lange bukser, trøje med lange ærme, robust og skridsikkert fodtøj. Bær ikke korte bukser, sandaler, og gå ikke barfodet. Undgå at bære løstsiddende tøj eller frit hængende snører eller slips.
- Vær altid sikkerhedsbriller med sidebeskyttelse. Anvend ansigtsmaske hvis det udførte arbejde støver meget.
- Genstande, der rammes af klingerne, kan forårsage alvorlige skader på personer. Inspicér omhyggeligt det område, hvor maskinen skal anvendes, og fjern alle



sten, pinde, metaldele, ledninger, ben, legetøj eller andre fremmedlegemer. Husk, at streng eller wire kan blive sammenfiltret med klingerne.

- Inden brug skal du altid inspicere produktet visuelt for at sikre dig, at klinger, klingemøtrikker og skæreenheden ikke er slidt eller beskadiget.
- Ret aldrig udkastet materiale mod nogen. Planlæg klippemønstret for at undgå udkast af materiale mod tilskuere, veje, fortove, vinduer og biler. Undgå også at skyde sådanne materialer på mod mure og andre genstande som kan rikochere tilbage mod brugeren.

VEKSELSTRØM

- Betjening af en zero-turn-plæneklipper er anderledes end betjening af en almindelig plænetraktor. Plæneklipperne med vending på stedet er baghjulstrukne. Hjulene fungerer uafhængigt alt efter joystickets position. Øv dig i at betjene produktet i et stort, plant og åbent område ved brug af kørselsanvisningerne, før du klipper dit græs. Når du kan udføre manøvrene komfortabelt og sikkert, er du klar til at begynde at klippe.
- Inden start af produktet
 - Kontroller bremsens funktion.
 - Tjek dæktrykket.
 - Kontrollér for løse fastgørelseselementer.
 - Sørg for, at alle afskærmninger er på plads og fungerer, som de skal.
 - Tjek sideudkastørets sikkerhedslåsesystem
 - Test af sikkerhedslåsesystem for tilstedeværelse af operatør
 - Juster sædet til den foretrukne position.
 - Kontroller opladningsniveau for batteri.
- Klip ikke under bakning, medmindre det er absolut nødvendigt. Inden og under bakning se bagud og ned af hensyn til små børn, tilskuere og kæledyr.
- Lad aldrig produktet køre uden opsyn. Sluk altid for klinger, aktiver parkeringsbremsen, stop motoren, og fjern startnøglen, før du stiger af den.
- Produktet skal startes med brugeren siddende korrekt. Produktet må aldrig startes, hvis:
 - alle fire hjul ikke hviler på jorden
 - Sideudkastøret er blottet og er ikke beskyttet af tildækningsdækslet
 - alle de tilstedeværendes hænder og fødder ikke er fri af klippebeklædningen.
- Brug aldrig produktet på et lukket område.
- Tænd forsigtigt for motoren i henhold til anvisningerne, og hold hænder og fødder væk fra klippeknivene. Anbring aldrig hænder eller fødder i nærheden af eller under roterende dele.
- Stop klinger, når du krydser grusoverflader for at undgå at udkaste grus og sten. Kør produktet langsomt og omhyggeligt for at undgå kontroltab.
- Vær ekstra forsigtig, når du nærmer dig blinde hjørner, buske, træer og andre ting, herunder overhængende buske, der kan blokere dit udsyn.
- Sænk farten inden drejning.
- Vær opmærksom på trafik, når du kører i nærheden af veje. Brug ikke plæneklipperen på veje.
- Skråninger er en vigtig faktor, hvad angår kontroltab og vælteulykker, som kan resultere i alvorlig personskade

eller dødsfald. Anvendelse på bakker kræver ekstra forsigtighed. Hvis du ikke kan bakke op ad skråningen, eller hvis du føler dig utilpas på den, skal du undlade at klippe den. Vend ikke ned ad en skråning. Brug aldrig produktet på stejle skråninger på mere end 12°. Lav en kopi, eller klip "Skråningsvejledning" bagerst i denne vejledning ud, og brug den til at bestemme, om din skråning er for stejl til sikker klipning.

- Klip græsset op og ned og ikke på tværs af skråninger.
- Undgå huller, riller, buler, sten eller lignende. Ujævnt terræn kan få plæneklipperen til at vælte. Højt græs kan genne genstande.
- Brug en langsom hastighed, så du ikke behøver at stoppe pludselig eller ved et uheld at accelerere, mens du er på en skråning.
- Klip ikke på vådt græs, når du befinder dig på en skråning. Dæk kan miste trækraft, og du kan miste kontrollen.
- Hold altid joysticket i fremadposition, når du kører ned ad skråninger. Skift ikke til frigeare for at rulle ned ad bakke, hvilket kan medføre, at du mister kontrollen over produktet. Brug altid joysticket og bremsen ved kørsel ned af en skråning.
- Undgå at starte, stoppe eller dreje på en skråning. Hvis dækkene mister trækraft, skal du løse klingerne og fortsætte langsomt lige ned ad skråningen.
- Afvikl alle bevægelser på skrænter langsomt og gradvist. Foretag ikke pludselige ændringer i hastighed eller retning, som kan få plæneklipperen til at vælte.
- Vær ekstra forsigtig, mens du bruger produktet med tilbehør. Det kan påvirke produktets stabilitet. Brug aldrig produktet på stejle skråninger på mere end 12°.
- Forsøg ikke at stabilisere plæneklipperen ved at sætte en fod på jorden.
- Undgå at bruge produktet nær skrænter, grøfter, meget stejle skåninger eller diger. Produktet kan pludselig rulle rundt, hvis et hjul kører ud over kanten, eller hvis kanterne buer indad og derved kan resultere i dødsfald eller alvorlig personskade.
- Brug kun produktet ved temperaturer mellem 0° C og 40° C.

SIKKERHEDSADVARSLER FOR OPLADER

- Opladeren er kun beregnet til indendørs brug.
- Genoplad ikke primærbatterier (ikke-genopladelige).
- Inden hver brug skal man kontrollere elkablet for evt. beskadigelser. Hvis det opviser tegn på skader, skal det udskiftes af en autoriseret person på et autoriseret servicecenter for at undgå farlige situationer.
- Oplad produktet indendørs på et velventileret område. Oplad ikke produktet, hvor der er begrænset plads.
- Opladeren er udstyret med et stik med et jordforbindelsesben og skal tilsluttes et matchende stik, der er korrekt installeret og jordet i overensstemmelse med alle lokale regler og forordninger. Lad være med at bruge adaptere eller ændre det medfølgende stik. alle gældende lokale regler og forskrifter.

YDERLIGERE SIKKERHEDSADVARSLER OM BATTERI

⚠ ADVARSEL! Risiko for brand, eksplosion eller forbrændinger. Lad være med at adskillelse batteripakken, eller udsætte den for varme over 60° C eller afbrændende den.

- For at nedsætte risikoen for brand, personskade og produktbeskadigelse på grund af kortslutning må produktet, batteripakken eller opladeren aldrig nedsænkes i en væske, ligesom væsker ikke må flyde ind i dem. Sørg ligeledes for, at der ikke trænger væske ind i enhederne og batterierne. Korroderende eller ledende væsker, f.eks. saltvand, bestemte kemikalier, blegestoffer eller produkter, som indeholder blegemidler, kan forårsage kortslutning.
- Under ekstreme anvendelses- eller temperaturforhold kan det ske, at batteriet lækker. Hvis man får væske på huden, vaskes omgående med vand og sæbe, hvorefter der neutraliseres med citronsaft eller eddike. Hvis man får væske i øjnene, skylles øjnene med rent vand i mindst 10 minutter, derefter søges omgående læge. Overholdelse af denne regel vil reducere risikoen for alvorlige personskader.
- Oplad ikke batteripakker, der viser tegn på lækage. De skal bortskaffes på ordentlig vis.
- Oplad batteripakken et sted, hvor omgivelsestemperaturen er mellem 10° C og 38° C.
- Opbevar batteripakken et sted, hvor omgivelsestemperaturen er mellem 0° C og 20° C.
- Brug batteripakken et sted, hvor omgivelsestemperaturen er mellem 0° C og 40° C.

UDTAGNING OG FORBEREDELSE AF BATTERIET TIL GENBRUG

- For at spare på naturressourcerne skal batterier genbruges eller bortskaffes i henhold til gældende (miljø) regler.
- Når batteriet er taget ud, tildækkes dets poler med kraftigt tape. Forsøg ikke at ødelægge eller demontere batteriet eller at fjerne nogle af dets dele. Lithiumbatterier skal genbruges eller bortskaffes på forsvarlig vis. Berør aldrig begge terminaler med metalgenstande og kroppsdele, da der kan opstå kortslutning. Opbevar batteripakken uden for børns rækkevidde. Manglende overholdelse af disse advarsler kan medføre brand og/eller alvorlig personskade.

TRANSPORT OG OPBEVARING

- Sluk for produktet, aktiver parkeringsbremsen, og fjern startnøglen. Kontrollér, at alle bevægelige dele er standset fuldstændigt. Lad produktet køle af inden opbevaring eller transport i et køretøj.
- Afrens alle fremmedlegemer fra produktet. Opbevar den på et køligt, tørt og godt ventileret sted utilgængeligt for børn. Starttasten skal også fjernes og opbevares på et separat sted uden for børns rækkevidde.
- Sørg for, at produktet ikke kommer i nærheden af korrosive stoffer såsom havekemikalier og strøsalt. Opbevar ikke produktet udendørs
- Fjern startnøglen, og fastgør produktet under transport i et køretøj, så det ikke kan bevæge sig eller vælte/falde for at forhindre personskader og beskadigelse af produktet.
- Vær særligt forsigtig, når du pålæsser eller aflæsser produktet på en trailer. Vælg lav hastighed, og flyt forsigtigt joysticket efter behov for at kontrollere

hastigheden. Kør altid baglæns op på traileren, når du læsser den. Ved aflæsning eller pålæsning af produktet, må den maksimale anbefalede betjeningsvinkel ikke overstige 12°. Manglende overholdelse af disse instruktioner kan føre til tab af kontrol og resultere i dødsfald, alvorlig personskade eller materielle skader.

- Udvis yderst forsigtighed, når du løfter eller vipper produktet under vedligeholdelse, rengøring, opbevaring eller transport. Klinge er skarp. Hold alle kroppsdele på afstand af klingerne, når denne er blottet.
- Opbevar produktet et sted, hvor omgivelsestemperaturen er mellem -10° C og 50° C.

TRANSPORT AF LITHIUM-BATTERIER

- Batterier skal transporteres i henhold til lokale og nationale forskrifter og love.
- Når batterier skal transporteres af tredjepart, skal alle specielle krav til emballering og mærkning overholdes. Man skal sikre sig, at ingen batterier under transporten kan komme i kontakt med andre batterier eller ledende materialer ved at beskytte blottede konnektorer med isolerende, ikke-ledende hætter eller tape. Undlad at transportere batterier med revner eller utætheder. Rådfør dig desuden med speditøren.

SIKKERHEDSADVARSLER FOR BUGSERING

- Brug sund fornuft ved bugsering. En for stor byrde under arbejde på en skraning er farlig. Dæk kan miste vejgreb og forårsage, at du mister kontrol over produktet.
- Følg producentens anbefalinger til hjulvægte eller modvægte.
- Samlet bugseret vægt må ikke overstige maks. bugseringsvægt, der er angivet i afsnittet om produktspecifikationer.
- Fastgør kun bugseringsudstyr på tovpophængspladen.
- Lad aldrig børn eller andre opholde sig på det bugserede udstyr.
- Stopafstand øges med hastighed og vægt af lasten under bugsering. Kør langsomt, og afsæt ekstra tid og afstand til at stoppe.
- Foretag ikke skarpe drej under bugsering. Udvis yderligere forsigtighed ved drejning eller betjening under dårlige overfladebetingelser. Vær forsigtig ved kørsel i bakgear.

VEDLIGEHOLDELSE

- Brug kun originale reservedele, ekstraudstyr og tilbehør fra producenten. I modsat fald er der fare for personskader, dårlig maskinydelse og annullering af garantien.
- Service på produktet og opladeren må kun foretages af kvalificerede reparationsmedarbejdere. Service eller vedligeholdelse udført af ukvalificerede personer kan medføre personskader på brugeren eller skader på produktet. Lad kun et autoriseret serviceværksted servicere produktet.
- Vedligehold produktet omhyggeligt, og hold det rent. Hold klingerne skarpe og afskærmninger på plads og i driftsmæssig tilstand. For at forhindre alvorlig personskade skal du forhindre beskadigelse af produktet og for at opretholde den bedste ydelse udskifte beskadigede, bøjede, revnede eller ujævnt slidte klinger. En ubalanceret klinge forårsager vibrationer, der



kan beskadige motorens drivenhed eller kan forårsage personskade.

- Sluk for produktet, aktiver parkeringsbremsen, og fjern startnøglen. Kontrollér, at alle bevægelige dele er standset fuldstændigt:
 - inden produktet efterlades uden opsyn (herunder bortskaffelse af afklippet græs)
 - før du fjerner blokerede genstande eller renser græsudkastet
 - inden kontrol, rengøring eller arbejde på produktet
 - inden fjernelse af tildækningsdæksel
 - inden åbning af græsudkasterrørets dæksel.
 - efter at have ramt et fremmedelement
 - Undersøg produktet grundigt for eventuel beskadigelse.
 - Udskift kniven, hvis den er beskadiget på nogen måde.
 - Reparer enhver beskadigelse, før maskinen genstartes og bruges.
 - hvis produktet begynder at vibrere unormalt (kontrolleres omgående).
 - eftersyn for skader, især knivene
 - Udskift kniven, hvis den er beskadiget på nogen måde.
 - udskift eller reparer alle beskadigede dele
 - Kontrollér og efterspænd evt. løse dele.
- Sideudkasterrøret er en afskærmning, der dækker sideudkaståbningen på klippedækket og bortleder græsklip og affald væk fra operatøren Sørg altid for, at motoren er slukket, og at klingerne er ophørt med at bevæge sig før inspektion, bevægelse, rengøring eller vedligeholdelse på sideudkasterrøret.
- Udskift altid slidte eller beskadigede knive og skruer sætvis, så balancen opretholdes.
- Fjern startnøglen fra produktet inden opbevaring, servicering eller skift af tilbehør, Sådanne forebyggende sikkerhedsforanstaltninger reducerer risikoen for opstart af produktet ved et uheld.
- Du kan lave justeringer og reparationer beskrevet i denne brugervejledning. Lad kun et autoriseret servicecenter servicere og reparere produktet.
- Kontakt et autoriseret servicecenter med henblik på udskiftning af beskadigede eller ulæselige etiketter.
- Tjek ofte alle møtrikker, bolte og skruer om de sidder godt fast, og sørg for at produktet fungerer ordentligt.
- Klingeboltene skal spændes til det anbefalede moment.
- Kontrollér bremserne inden hver brug og hyppigt under brug. Juster og servicer bremserne i nødvendigt omfang.
- Vær forsigtig ved justering af maskinen, så du ikke får fingrene i klemme mellem bevægelige knive og faste maskindele.
- Skæreklingerne fortsætter med at rotere i nogle få sekunder, efter der er lukket for motoren. Når man servicerer knivene, skal man være opmærksom på, at de stadig kan bevæge sig, selv om strømmen er afbrudt. Placer aldrig nogen del af kroppen i klingområdet, før du er sikker på, at klingerne er ophørt med at rotere.
- Kniven på produktet er skarp. Vær forsigtig, og benyt kraftige handsker, når du monterer, udskifter, rengør eller kontrollerer boltsikkerheden.

- Rengør plastikdelene med en blød, tør klud efter hver brug. Enhver del, som bliver beskadiget, skal repareres korrekt eller udskiftes hos et autoriseret servicecenter.
- Hold produktet fri for græs, blade eller andet affald, der har hobet sig op.
- Brug ikke vand til at rengøre produktet. Brug en luftdrevet anordning som en kompressor eller bladbløser til rengøring af produktet.

VEDLIGEHOLDELSE AF DÆK

Produktet er forsynet med slangeløse dæk. Når dæk er slidt, mindses plæneklipperens trækraft, hvilket øger risikoen for en ulykke. Udskift dækkene, når dybden på slidbanen er 4 mm eller mindre, eller når som helst ved beskadigelse af dækket. Brug altid originale ombytningsdæk. Brug af uegnede dæk på produktet kan forårsage kontroltab, der kan føre til alvorlige personskader.

Lad kun et autoriseret serviceværksted udskifte dækkene.

DÆKTRYK

Kontroller lufttrykket i alle dæk inden brug. Forkert lufttryk påvirker håndtering, styrerespons, trækraft, dæklevetid, niveauskæring og førerkomfort. Kontrollér, at dækkene pumpes til det anbefalede lufttryk.

Dækkenes lufttryk bør kun måles eller justeres, når dækkene er kolde.

REPARATION AF DÆK

Hvis der opstår en lækage eller et fladt dæk på grund af en punktering, kan dækket repareres ved hjælp af en lap. Hvis skaden er forårsaget af et snit, eller hvis punkteringen ikke kan repareres med en lap, så udskift dækket.

BREMSEJUSTERING

Se side 162.

Sikr dig, at bremserne fungerer korrekt før hver brug og ofte under brug. Ukorrekt bremsefunktion kan forårsage tab af kontrol i en nødsituation og resultere i død eller alvorlig personskade.

Hvis plæneklipperen kører længere, før du stopper, når du træder på bremsepedalen, trænger bremserne muligvis til justering.

Efter den endelige justering skal du teste bremserne ved at køre plæneklipperen med normal hastighed på fladt underlag for at være sikker på, at plæneklipperen stopper hurtigt, når bremsepedalen trykkes ned.

AFHJÆLPNING AF TILSTOPNING

- Sluk for produktet, aktiver parkeringsbremsen, og fjern startnøglen. Indstil klippedækket til den maksimale højde. Kontrollér, at alle bevægelige dele er standset fuldstændigt.
- Benyt altid kraftige beskyttelseshandsker, når du kontrollerer og afhjælper en tilstopning. Klingerne er skarpe, og selve tilstopningen kan være en skarp genstand.
- Kontrollér og ryd omhyggeligt sideudkasterrøret for tilstopninger. Husk, at kniven kan bevæge sig, når tilstopningen fjernes.



KEND PRODUKTET

Se side 144-145.

1. Boostknap til græsopsamler

Boostknappen til græsopsamleren fungerer sammen med tilbehøret til græsopsamleren. Denne knap aktiverer en ventilator, der hjælper med at skubbe græsafklip gennem opsamlerslangen.

2. Klingeaktiveringsgreb

Klingeaktiveringsknap aktiverer eller stopper skæreklingerne.

- Træk op i grebet til aktivering af klinger for at aktivere klingerne.

- Tryk ned på klingens aktiveringsgreb for at stoppe klingerne.

BEMÆRK: Klingerne bør stoppe inden for 5 sekunder. Hvis klingerne ikke stopper, så kontakt et autoriseret servicecenter.

3. Strømkontakt med startnøgle

Strømkontakten TÆNDER og SLUKKER for produktet. Startnøglen skal indsættes, før kontakten kan betjenes. Når nøglen er i tænd-positionen, bruges strømkontakten også til at drive valgfrit producentgodkendt tilbehør til plæneklipperen.

4. USB-port

USB-ladeporten leverer ladestrøm på 5 V DC ved op til 2 A til din mobiltelefon, MP3-spiller eller andre USB-enheder. Tjek manualen for din enhed for specifikke opladningskrav.

Tilslut den ene ende af et USB-kabel (medfølger ikke) til din enhed og den anden ende til USB-opladningsporten på produktet for at oplade din enhed.

BEMÆRK: USB-porten bliver kun tilført strøm, når starttasten er i stillingen TIL.

⚠ **ADVARSEL!** Forsøg på at oplade enheder med en effekt på mere end 2 A kan beskadige USB-opladningsporten og plæneklipperen. Luk altid USB-dækslet, når det ikke er i brug for at forebygge opsamling af snavs i porten.

⚠ **ADVARSEL!** Brug aldrig hovedtelefoner eller andre elektroniske enheder som smartphone eller tablet under betjening af produktet. Svigtende koncentration under betjening af produktet kan resultere i alvorlig tilskadekomst for operatøren eller en tilskuer.

5. Opladeport

Opladningsporten forbinder opladeren, så den kan genoplade 72 V-batterier i serie efterfulgt af et 36 V-batteri, hvis det er installeret. 36 V batterier kan kun oplades, når 72 V batterierne er installeret.

6. Sæde (med sikkerhedslåsesystem for tilstedeværelse af operatør)

Sædet har et sikkerhedslåsesystem, der stopper klingerne, hvis operatøren forlader plæneklipperen, mens den kører.

Test systemet inden hver brug for at sikre, at det fungerer korrekt.

1. Stop plæneklipperen på en jævn overflade, og aktiver parkeringsbremsen.
2. Sæt joysticket i den neutrale position.
3. Isæt startnøglen, og drej nøglen til stillingen TIL.
4. Træk op i grebet til aktivering af klinger for at aktivere klingerne.
5. Rejs dig et kort øjeblik, men uden at forlade plæneklipperen.

Klingerne bør stoppe inden for 5 sekunder. Hvis klingerne ikke stopper, så kontakt et autoriseret servicecenter. Betjen ikke produktet, før sikkerhedslåsesystemet er blevet repareret.

7. Intelligent køresystem

Det intelligente køresystem vender automatisk tilbage til den neutrale position af sikkerhedsmæssige årsager. Joysticket gør det nemt for brugeren at betjene produktet med kun én hånd. Softwaren er designet til at korrigere gradvise hjuldrejninger for at hjælpe med at undgå græstørv på plænen.

8. Opbevaringspand

9. Justeringshåndtag for sæde

10. Justeringshåndtag for højdejustering

Håndtaget til højdejustering af dæk hæver eller sænker klippedækket.

11. Bagdæk

12. Forlygter

LED-forlygterne kan styres fra LCD-grænsefladen.

13. Parkeringsbremse

Parkeringsbremsen låser produktet i bremseposition.

14. Frontdæk

Fordækkene roterer 360 grader for større manøvreduktighed.

15. Bremsepedal

Bremsepedalen sænker hastigheden eller stopper produktet.

16. Sideudkastrets sikkerhedslåsesystem

Sideudkastret skubber det afskårne græs til siden. Kontroller inden brug af produktet, at sideudkastret er lukket forsvarligt. Den har et sikkerhedslåsesystem, der stopper klingerne, hvis tragten skulle åbnes under drift. Stop med at bruge produktet, og lad det servicere af et autoriseret servicecenter, hvis klingerne ikke stopper, når sideudkastret løftes under brug af en forhindring.

17. Tildækningsdæksel

Tildækningsdækslet dækker sideudkastret, som gør det muligt for plæneklipperklingen at skære og genskære for at opnå finere afklip.

18. LCD-skærm

LCD-skærmen overvåger og aktiverer funktionerne på produktet. Læs LCD-brugervejledningen.

19. Bøsning til sædets drejled

20. Beslag til sædehængsel

21. Knap til armstøtte

Armstøttens greb fastgør armstøtten på dens plads.

22. Batterispande

Batterispanden opbevarer batterier.

23. Primære batteriport

Den primære batteriport kan holde op til 72 V batterier.

24. Lynkoblingsstik

25. Batteripal

26. Oplader (72 V)

Opladeren genoplader batterierne i plæneklipperen.

27. Batteri (72 V)

72 V batterier skal bruges til at drive produktet.

28. Brugsanvisning

Betjeningsvejledningen indeholder vigtige sikkerhedsadvarsler og instruktioner om, hvordan produktet korrekt og sikkert betjenes og vedligeholdes.

29. Startnøgle

Startnøglen skifter afbryderen mellem tændt eller slukket position.

30. Batteri (36 V)

SYMBOLER PÅ PRODUKTET



Sikkerheds Varsel



Læs og forstå alle anvisninger inden betjening af produktet. Overhold alle advarsler og sikkerhedsanvisninger.



Benyt øjenværn



Pas på udslyngede eller flyvende objekter.



Hold alle omkringstående, især børn og kæledyr, mindst 30 m væk fra operationsområdet.



Hold hænder og fingre fri af klemmepunkter.



Pas på udslyngede eller flyvende objekter. Hold alle omkringstående, især børn og kæledyr, mindst 30 m væk fra operationsområdet.



Hold hænder og fødder væk fra klingerne. Sluk for produktet, og fjern startnøglen inden vedligeholdelse.



Bær aldrig på børn eller andre, selv når klingerne er afmonteret.



Se altid ned og bag ved dig, inden og under bakning, og sørg for, at børn, tilskuere og kæledyr har forladt området.



Brug ikke produktet på hældninger større end 12°. Klip græsset op og ned af skråninger ikke på tværs af skråninger.

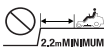

Kør mindst to kørebredder (2,2 m) væk fra eventuelle grøfter, stejle kanter eller vand. De forreste drejehjul kan rotere, når plæneklipperen stoppes, selv med bremsen aktiveret, og kan få plæneklipperen til at falde ud over kanten eller i vandet.



Hold hænder og fødder væk fra roterende klinger.



Oplad ikke batteriet i eller udsæt produktet for regn eller fugtige forhold.



Garanteret støjniveau



Hold hænder og fødder på afstand af kniv og klippeområde. Træd ikke på skæredækket eller på sideudkastret.



Hold alle omkringstående, især børn og kæledyr, mindst 30 m væk fra operationsområdet.



Bær aldrig på børn eller andre, selv når klingerne er afmonteret. Se altid ned og bag ved dig, inden og under bakning, og sørg for, at børn, tilskuere og kæledyr har forladt området.



Hold hænder og fødder på afstand af kniv og klippeområde.

CE

Europæisk overensstemmelsesmærkning

EAC

EurAsian overensstemmelsesmærke



Ukrainsk overensstemmelsesmærkning

UK CA

Britisk overensstemmelsesmærkning

Bortskaf ikke brugte batterier, elektriske dele og elektronisk udstyr som usorteret kommunalt affald. Brugte batterier, kasserede elektriske dele og elektronisk udstyr skal indsamles separat. Brugte batterier, affaldsakkulatorer og lyskilder skal fjernes fra udstyret. Forhør dig hos de lokale myndigheder eller forhandler for genbrugsråd og indsamlings steder. Ifølge lokale bestemmelser er detailhandlere måske forpligtede til gratis at tage kasserede batterier, elektriske dele og elektronisk udstyr retur til bortskaffelse. Dit bidrag til genbrug og genanvendelse af brugte batterier, kasserede elektriske dele og elektronisk udstyr bidrager til at reducere efterspørgslen efter råmaterialer. Kasserede batterier, navnlig indeholdende lithium, og kasserede elektriske dele og elektronisk udstyr indeholder værdifulde og genanvendelige materialer, som kan have en negativ indvirkning på miljøet og menneskers sundhed, hvis det ikke bortskaffes på en miljøvenlig måde. Slet persondata fra eventuelt kasseret udstyr.



Træd på bremsepedalen for at stoppe produktet.

Træd på den øverste del af pedalen for at aktivere parkeringsbremsen.



Opladeport



Træk joysticket op for at aktivere drivsystemet.



Joysticket er i neutral position. Skub eller træk i joysticket for at flytte produktet.



Tryk ned på joysticket for at låse det og sætte det i neutral position.



Når joysticket skubbes nedad, vil produktet bippe to gange for at indikere, at joysticket er vendt tilbage til den neutrale position.

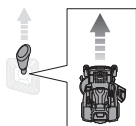

Skub joysticket fremad for at køre produktet fremad.

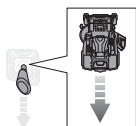

Skub joysticket bagud for at køre produktet baglæns.

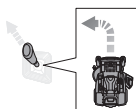

Skub joysticket diagonalt til den forreste venstre position for at foretage en fremadrettet venstredrejning.

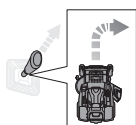

Skub joysticket diagonalt til den forreste højre position for at foretage en fremadrettet højredrejning.

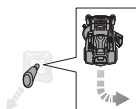

Træk joysticket diagonalt til den bageste venstre position for at foretage en baglæns højredrejning.

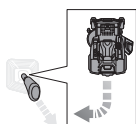

Træk joysticket diagonalt til den bageste venstre position for at foretage en baglæns venstredrejning.

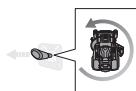

Skub joysticket til venstre for at udføre en venstre drejning på stedet.

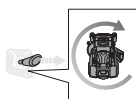

Skub joysticket til højre for at udføre en højre drejning på stedet.

SYMBOLER I DENNE BRUGSANVISNING



Dele eller tilbehør, der sælges separat



Bemærk



Advarsel

UDPAKNING

Se side 142-143.

- Fjern og sæt al tilgængelig emballage til side, og udpak enheden og dele. Bortskaf ikke indpakningsmaterialet, før du har inspiceret produktet omhyggeligt og anvendt produktet med tilfredsstillende resultat.
- Inspicér produktet omhyggeligt for evt. brud eller skader opstået under transporten.
- Hvis nogen del er beskadiget eller mangler, skal du kontakte et autoriseret servicecenter. Du bør ikke samle produktet, før delene er blevet udskiftet med nye originale dele fra producenten. Samling af produkt med beskadigede, manglende eller ukorrekte dele kan resultere i alvorlige personskader.
- Hvis nogle af delene allerede er samlet til produktet, når du pakker det ud, skal du kontrollere, at delen er samlet korrekt, er strammet ordentligt og drejet korrekt (hvor relevant), inden du fortsætter til næste monteringsstrin. Bug af et produkt, der evt. er samlet forkert, kan medføre alvorlig personskade.

EN
FR
DE
ES
IT
NL
PT
DA
SV
FI
NO

MONTERING

Se side 146-148.

- Produktet skal samles, mens det er placeret på bunden af rammen. Når monteringen er afsluttet, skal klippedækket indstilles til dets maksimale højde, og placer derefter en rampe ved siden af rammebunden, og kørsel langsomt og forsigtigt produktet ud af rammen.
- Overhold nøje alle specifikationer for tilspænding af momentnøglen. Gør man ikke det, er der fare for alvorlige personskader.
- For at forhindre utilsigtet start, der kan medføre alvorlig personskade, skal du altid fjerne startnøglen fra produktet, når du monterer delene.
- Vær ekstra forsigtig, når du kører produktet udenfor rammen. Tryk på knappen til kørsel ved lav hastighed, og flyt forsigtigt joysticket og/eller træd på bremsepedalen efter behov for at kontrollere hastigheden. Når du kører produktet udenfor rammen, må den maksimale anbefalede betjeningsvinkel ikke overstige 12°. Manglende overholdelse af disse instruktioner kan føre til tab af kontrol og resultere i dødsfald, alvorlig personskade eller materielle skader.
- Hvis der ikke er nogen rampe, skal du langsomt og forsigtigt køre produktet baglæns, mens du ser ned og bagud. Kørsel af produktet fra rammen i retning fremad uden rampe kan forårsage skader på klippedækket.

LED-INDIKATOR FOR OPLADER

Status for lader	Batteripakke indsat	Batteri	Rødt LED-lys	Grønt LED-lys	Orange LED	Betydning
Tænding	Nej	-	Tændt	Slukket	Slukket	Opladeren er tilsluttet til strømforsyningen. Tilslut til et batteri eller et produkt for at begynde opladningen.
Tester	Ja	Varm	Slukket	Slukket	Tændt	Opladeren begynder opladning, når batteriet er kølet ned.
		Kold	Slukket	Slukket		Opladeren begynder opladning, når batteriet er opvarmet.
Fejl	Ja	-	Blink	Blink	Slukket	<ul style="list-style-type: none"> Hvis status ikke ændres efter fjernelse og gentilslutning af opladeren, skal du oplade et andet batteri eller et andet produkt. Hvis et andet batteri eller et andet produkt oplades normalt, skal du kontakte et autoriseret servicecenter. Hvis et andet batteri eller et andet værktøj stadig viser en fejlstatus, skal du udskifte opladeren.
Under opladning	Ja	-	Slukket	Blink	Slukket	Batteriet eller produktet oplades.
Klar	Ja	-	Slukket	Tændt	Slukket	Opladningen er fuldført. LED-indikatoren slukkes efter 10 minutter.

VEDLIGEHOLDELSESOVERSIGT

	Inspicér for hver ibrugtagning	Hver 25. time	Hver 50 timer eller årligt	Inden opbevaring	En gang om måneden under opbevaring
Kontroller bremsens funktion.	x				
Tjek dæktrykket.	x				
Tjek sideudkastør og sikkerhedslåsesystemer for operatørtilstedeværelse	x				
Kontrollér for løse fastgørelseselementer.	x			x	
Afrens alle fremmedlegemer fra produktet.	x			x	
Tjek/udskift mulchingklingerne.	x	x			
Rengør batteriterminaler			x		
Tjek og oplad batteriet.	x				x

BEMÆRK: Vedligeholdelse bør udføres mere regelmæssigt, når produktet anvendes på støvede områder.

Når produktet har overskredet de maksimale tal, der er angivet i tabellen, bør vedligeholdelse stadig gennemgås cyklusser i henhold til de tidsintervaller eller timer angivet heri.

Hvis du ikke er sikker på, hvordan man foretager nogen af vedligeholdelsespunkterne ovenstående, så få produktet serviceeret udelukkende af et autoriseret servicecenter.

FEJLFINDER

Hvis disse løsninger ikke afhjælper problemet, kontakter man sin autoriserede serviceforhandler.

Problem	Mulig årsag	Løsning
Produktet starter ikke.	Batteriets ladetilstand er lav.	Oplad batteriet.
	Opladeren er tilsluttet til produktet.	Kobl opladeren fra produktet.
	Startnøglen er ikke installeret eller befinder sig i stillingen FRA.	Isæt startnøglen, og drej nøglen til stillingen TIL.
	Dårlige kabelforbindelser til batteri	Tjek og rengør alle batteriforbindelser.
Produktet kan ikke bevæges.	Startnøglen er ikke installeret eller befinder sig i stillingen FRA.	Isæt startnøglen, og drej nøglen til stillingen TIL.
	Joysticket er ikke trukket op.	Træk joysticket opad.
	Joysticket er i den neutrale position.	Bevæg joysticket i den foretrukne retning (fremad eller bak).
	Bremsen er trykket ned, og/eller parkeringsbremsen er aktiveret.	Slip bremsepedalen og parkeringsbremsen, bring joysticket tilbage til den neutrale position for at nulstille plæneklipperen.
	Opladeren er tilsluttet til produktet.	Kobl opladeren fra produktet.
	Operatøren har endnu ikke sat sig helt ned.	Sæt dig helt ned på sædet, tilbagefør joysticket til frigear, og prøv igen.
Produktet klipper græsset ujævnt.	Dæktrykket er uensartet.	Tjek dæktrykket i alle fire dæk.
	Plæneklipperens dæk er ikke i vater.	Foretag niveaujustering af klippedæk.
	Klingen er slidt, bøjet, løs eller sløv.	Montér atter kniven.
	Der er en ophobning af affald under produktet.	Rengør undersiden af plæneklipperskjoldet.
	Klippehastigheden er for høj.	Klip ved en lavere hastighed.
	Produktet bioklipper ikke korrekt.	Afklippede, våde græsstrå klæber fast til plæneklipperens underside.
Græsset er for højt.		Klip en gang med høj klippehøjde, og klip derefter i den foretrukne højde.
Klingen er slidt, bøjet, løs eller sløv.		Montér atter kniven.
Klippehastigheden er for høj.		Klip ved en lavere hastighed.
Produktet vibrerer ved højere hastighed.	Klingen er ubalanceret, løs eller overdrevent eller ujævnt slidt.	Montér atter kniven.
	Motoraksel er bøjet.	Stop produktet, fjern startnøglen. Undersøg produktet grundigt for eventuel beskadigelse. Lad produktet servicere af et autoriseret servicecenter inden genstart.

EN
FR
DE
ES
IT
NL
PT
DA
SV
FI
NO



	Sideudkastrøret eller åbningen er tilstoppet.	Rengør sideudkastrøret og åbningen.
Dårligt græsudkast.	Græsset er vådt.	Lad græsset tørre inden klipning.
	Klippehastigheden er for høj.	Klip ved en lavere hastighed.
	Græsset er for højt.	Klip en gang med høj klippehøjde, og klip derefter igen i den ønskede højde.
Motor stopper under klipning.	Klippehøjden er sat for lavt.	Sæt klippehøjden højere op.
	Batteriets ladetilstand er lav.	Oplad batteriet.
Klingerne kører ikke rundt.	Batteriets ladetilstand er lav.	Oplad batteriet.
	Sideudkastets låsekontakt bliver ikke påvirket af sideudkastrøret.	Tryk ned på sideudkastrøret, og sørg for, at det trykker sideudkastets låsekontakt med fuld kraft.
	Klingens aktiveringsgreb er nede.	Træk op i grebet til aktivering af klinger for at aktivere klingerne.
	Operatøren har endnu ikke sat sig helt ned.	Sæt dig helt ned på sædet.
	Der er en ophobning af affald under plæneklipperen.	Rengør undersiden af plæneklipperskjoldet.
Klingerne kører ikke rundt under bakning.	Klingens aktiveringsgreb er nede.	Træk op i grebet til aktivering af klinger for at aktivere klingerne.
Produktet opnår ikke fuld hastighed.	Batteriets ladetilstand er lav.	Oplad batteriet.
Klingerne fortsætter med at rotere, efter operatøren har forladt sædet uden at aktivere parkeringsbremsen.	Sikkerhedslåsesystemet fungerer ikke korrekt.	Sørg for, at sikkerhedssystemets sædestik er tilsluttet fuldt ud. Hvis klingerne stadig ikke vil stoppe, så få produktet servicecenteret udelukkende af et autoriseret servicecenter.
Forlygterne fungerer ikke.	Forlygterne er slukket.	Tryk på forlygteknappen for at aktivere forlygterne.
	Forlygterne er beskadiget	Udskift forlygterne.
Batteriet vil ikke oplade.	Battericellerne er dårlige.	Udskift batteriet.
	Kabeltilslutningerne er dårlige.	Tjek og rengør alle batteriforbindelser.



OFTE STILLEDE SPØRGSMAÅ

- Skal plæneklipperen fortsat være tilsluttet opladeren, når den ikke er i brug?
 - Ja, oplad plæneklipperen til stadighed, når den ikke er i brug.
- Hvad forårsagede, at klingerne stoppede under brug?
 - Tjek batteriets niveauindikator. Dæksmotoren slukkes, når batteriet er lavt, så du får nok tid til at køre tilbage til opladningspladsen. Kørt tilbage, og oplad batteriet med det samme.
 - Hvis batteriniveauet ikke er lavt, skal du sænke hastigheden eller hæve klippedækket til et højere niveau. Applikationer med høj belastning kan også medføre, at den ene eller begge motorer stopper.
 - Kontroller inden brug, at sideudkastret er lukket forsvarligt. Tryk ned på sideudkastret, og sørg for, at det trykker sideudkastets låsekontakt med fuld kraft.
- Hvorfor accelererer klipperen undertiden, når den kører ned ad bakke, og nogle gange ikke?
 - Af hensyn til din sikkerhed og bedre ydelse er plæneklipperen designet til automatisk at begrænse sin hastighed, når du kører på en skråning, hvilket kan forårsage udsving i hastigheden.
- Hvordan får jeg ved betjening af klipperen den til at stoppe helt?
 - Stop plæneklipperen ved at trykke på bremsepedalen foran operatøren. Dette produkt har ikke en hydrostatisk transmission.
- Hvorfor lyder der en biplyd fra klipperen, når jeg forlader sædet?
 - Parkeringsbremsen er ikke aktiveret, eller startnøglen er stadig på plads og i stillingen TIL. Fjern altid nøglen, når klipperen ikke er i brug.
- Hvornår skal jeg bruge parkeringsbremsen?
 - Aktiver altid parkeringsbremsen, inden du stiger af plæneklipperen.
- Må jeg skylle plæneklipperens dæksel med en haveslange?
 - Rengør ikke produktet med vand. Brug en blæser eller luftkompressor til at rengøre den.

Säkerhet, prestanda och pålitlighet har fått högsta prioritet vid utformningen av din Zero Turn-gräsklippare.

ANVÄNDNING SOMRÅDE

Zero Turn-gräsklipparen är endast avsedd för utomhusbruk.

Denna produkt är avsedd för klippning av villaträdgårdar. Klippkniven bör rotera mer eller mindre parallellt mot den yta som ska klippas. Alla fyra hjul måste vara i marken när du klipper.

Produkten bör endast användas för hushållsbruk av vuxna som har fått tillräcklig utbildning gällande riskerna och de förebyggande åtgärder som ska vidtas vid användning av den. Användaren måste förstå anvisningarna.

Får ej användas för annat ändamål.

ALLMÄNNA SÄKERHETSFORESKRIFTER FÖR ELVERKTYG

⚠ VARNING! Studera alla säkerhetsvarningar och -instruktioner, illustrationer och specifikationer som följer med denna produkt. Underlåtenhet att respektera dessa föreskrifter kan leda till olyckor som brand, elektriska stötar och/eller allvarliga kroppsskador.

Spara dessa varningar och instruktioner för senare behov.

Termen "elektriskt verktyg" i varningarna avser din nätdrivna produkt (med sladd) eller din batteridrivna produkt (utan sladd).

ARBETSMILJÖ

- **Håll arbetsområdet rent och välupplyst.** Oordnade och mörka områden inbjuder till olyckor.
- **Använd inte kraftverktyg i explosiva atmosfärer, exempelvis i närheten av brännbara vätskor, gaser eller damm.** Kraftverktyg ger upphov till gnistor vilka kan antända damm eller ångor.
- **Håll barn och åskådare borta när du använder ett kraftverktyg.** Distraktioner kan få dig att tappa kontrollen.

ELEKTRISK SÄKERHET

- **Kraftverktygets kontakt måste matcha uttaget. Modifiera inte kontakten på något sätt. Använd inga adapterkontakter med jordade kraftverktyg.** Omodifierade kontakter och matchande uttag minskar risken för elektrisk stöt.
- **Undvik kroppskontakt med jordade ytor, som exempelvis rör, element, spis och kylskåp.** Det föreligger en förhöjd risk för elektrisk stöt om din kropp är jordad.
- **Exponera inte produkten för regn eller våta förhållanden.** Vatten som tränger in i ett kraftverktyg ökar risken för elektrisk stöt.
- **Misshandla inte sladden. Använd aldrig sladden för att bära, dra eller koppla bort kraftverktyget. Håll sladden borta från värme, olja, vassa kanter och rörliga delar.** Skadade eller intrasslade elsladdar ökar risken för elektrisk stöt.
- **Använd en förlängningssladd avsedd för utomhusbruk när du använder kraftverktyget utomhus.** Användning av en sladd lämplig för utomhusbruk minskar risken för elektrisk stöt.

- **Använd en jordfelsbrytare om det är oundvikligt att använda ett kraftverktyg i en fuktig miljö.** Användningen av en jordfelsbrytare minskar risken för elektrisk stöt.

PERSONLIG SÄKERHET

- **Var uppmärksam på vad du gör och använd sunt förnuft när du använder ett kraftverktyg. Använd inte ett kraftverktyg när du är trött eller påverkad av droger, alkohol eller mediciner.** Ett ögonblicks ouppmärksamhet när du använder kraftverktyg kan orsaka allvarlig personskada.
 - **Använd skyddsutrustning. Bär alltid ögonskydd.** Skyddsutrustning, som exempelvis andningsskydd, halkskyddade säkerhetsskor, huvudskydd och hörselskydd minskar i tillämpliga fall risken för personskador.
 - **Förhindra oavsiktlig start. Säkerställ att strömbrytaren är i av-läge innan du ansluter till uttaget och/eller batteripaketet, innan du lyfter upp verktyget och innan du bär det.** Att bära kraftverktyg med fingret på avtryckaren eller kraftverktyg som är igång bjuder in olyckor.
 - **Ta bort eventuella justerings- eller skiftnycklar innan du startar kraftverktyget.** En skiftnyckel eller justeringsnyckel som lämnas kvar i en roterande del av kraftverktyget kan orsaka personskada.
 - **Sträck dig inte. Ha alltid ett bra fotfäste och en god balans.** Det ger dig bättre kontroll över kraftverktyget i oväntade situationer.
 - **Klä dig korrekt. Använd inte löst åtsittande kläder eller smycken. Håll ditt hår och dina kläder borta från rörliga delar.** Lössittande kläder, smycken och långt hår kan fastna i rörliga delar.
 - **Om några uppsamlingsenheter för damm och avfall medföljer ska dessa vara anslutna och användas på ett korrekt sätt.** Användningen av en dammuppsamlare kan minska dammrelaterade faror.
 - **Låt inte den erfarenhet som följer med vana vid verktygsanvändning göra dig oförsiktig och ignorera säkerhetsprinciper för verktygsanvändningen.** En oförsiktig handling kan orsaka allvarlig personskada på bara bråkdelen av en sekund.
- ### ANVÄND OCH TA HAND OM KRAFTVERKTYGET
- **Tvinga inte produkten. Använd rätt kraftverktyg för ditt jobb.** Rätt kraftverktyg gör jobbet bättre och säkrare om det används i den takt som det är designat för.
 - **Använd inte kraftverktyget om strömbrytaren inte fungerar för att stänga av och sätta på verktyget.** Alla kraftverktyg som inte kan kontrolleras med strömbrytaren är farliga och måste repareras.
 - **Ta ut kontakten ur eluttaget och/eller ta bort batteripaketet, ifall avtagbart, från elverktyget innan du gör några justeringar, byter tillbehör eller förvarar elverktyg.** Sådana förebyggande åtgärder minskar risken för att kraftverktyget startar oavsiktligt.
 - **Förvara avstängda kraftverktyg utom räckhåll för barn och låt inte personer som är obekanta med kraftverktyg, eller dessa instruktioner, använda kraftverktyget.** Kraftverktyg är farliga i händerna på otränade användare.

**SÄKERHETSVARNINGAR FÖR ZERO TURN-GRÄSKLIPPARE**

- **Underhåll elverktyg och tillbehör. Kontrollera så att inga rörliga delar är felinriktade eller sitter fast, att inga delar har gått sönder samt att ingenting annat föreligger som kan påverka kraftverktygets användning. Reparera kraftverktyget innan användning om det är skadat.** Många olyckor uppstår på grund av dåligt underhållna kraftverktyg.
- **Håll skärverktyg vassa och rena.** Korrekt underhållna skärverktyg med vassa skärkanter fastnar inte lika lätt och är lättare att kontrollera.
- **Använd kraftverktyget, tillbehören och borrspetsar etc. i enlighet med dessa anvisningar och ta hänsyn till arbetsförhållanden och det jobb som ska utföras.** Användning av kraftverktyget till andra saker än det är avsett för kan resultera i en farlig situation.
- **Håll handtag och grepp torra, rena och fria från olja och smörjfett.** Hala handtag och grepp innebär osäker hantering och dålig kontroll över verktyget i oväntade situationer.

ANVÄNDNING OCH UNDERHÅLL AV BATTERIET

- **Använd endast den batteriladdare som tillverkaren rekommenderar.** En batteriladdare som passar en typ av batteripack kan vara en brandfara om den används med en annan typ av batteripack.
- **Använd eldrivna verktyg med batteripaket som är speciellt utformade för användning tillsammans med produkterna.** Om du använder andra batteripaket ökar du risken för skador och brand.
- **När batteripaketet inte används ska det hållas bort från metallföremål som gem, mynt, nycklar, spikar, skruvar och andra små metallföremål som kan kortsluta batteriets kontakter.** Vid kortslutning av batteriets kontakter finns det risk för brännskador eller brand.
- **Vätska kan läcka ut från batteripaketet vid felaktig användning; undvik kontakt med vätskan. Spola med vatten om du kommer i kontakt med den. Uppsök omedelbart läkarhjälp om du får vätska i ögonen.** Den kan orsaka irritation och brännskador.
- **Använd inte en batterienhet eller ett verktyg som är skadat eller har modifierats.** Skadade eller modifierade batterier kan bete sig oförutsägbart, vilket kan leda till brand, explosion eller risk för olycksfall.
- **Utsätt inte ett batteripaket eller ett verktyg för eld eller mycket hög temperatur.** Exponering för eld eller temperaturer över 130 °C kan orsaka explosion.
- **Följ alla anvisningar för laddning och ladda inte batterienheten eller verktyget vid en temperatur utanför det intervall som anges i anvisningarna.** Att ladda på felaktigt sätt eller vid temperaturer utanför det angivna intervallet kan skada batteriet och ökar brandrisken.

UNDERHÅLL

- **Låt en kvalificerad serviceperson serva ditt kraftverktyg med identiska utbytesdelar.** Detta säkerställer att kraftverktygets säkerhet bibehålls.
- **Reparera aldrig skadade batteripaket.** Reparation av batteripaket får endast utföras av tillverkaren eller en auktoriserad serviceverkstad.

UTBILDNING

- Använd alltid säkerhetsanordningar. Använd inte produkten utan att sidoutkastet är på plats och fungerar korrekt. Skyddet som används vid mulchning ska vara korrekt monterat och fungera korrekt under mulchning.
- Följ tillverkarens instruktioner för korrekt användning och montering av tillbehör. Använd endast tillbehör som är godkända av tillverkaren. Användning av andra tillbehör kan öka risken för skador.
- Mixtra aldrig med en säkerhetsanordnings avsedda funktion eller minska skyddet som en säkerhetsanordning ger. Kontrollera regelbundet att säkerhetsanordningarna fungerar.
- Använd aldrig produkten om personer, särskilt barn, uppehåller sig inom 30 meters radie på grund av faran med föremål som kan komma flygande genom kontakt med kniven.
- Använd inte produkten om det finns risk för blixtnedslag.
- Använd inte produkten vid dålig belysning. Operatören måste ha god överblick över arbetsområdet för att upptäcka potentiella faror.
- Bekanta dig med reglagen och rätt användning av produkten.
- Var medveten om eventuella faror när du inte använder produkten eller när du byter tillbehör. Du minskar därmed riskerna för brand, elstöt eller allvarliga kroppsskador.
- Låt aldrig passagerare eller barn åka med, även om bladen har stannat. Passagerare kan ramla av och skadas allvarligt eller störa säker drift av produkten. Barn som tidigare fått åka med kan plötsligt dyka upp i klippområdet för att få åka igen och köras över eller backas på av produkten.
- Se till att barn eller personer med nedsatt fysisk eller psykisk förmåga, eller personer som inte är bekanta med dessa instruktioner, aldrig använder, rengör eller utför underhåll på produkten. Lokala regler kan åldersbegränsa användningen av gräsklipparen. Barn ska alltid övervakas så att de inte leker med produkten.
- Kom ihåg att användaren är ansvarig för olyckor och faror som uppstår för andra människor och deras egendom.
- Håll händer och fötter borta från klippområdet, som är belagda under klippaggregatet och inuti sidoutkastet. Håll dig alltid borta från sidoutkastets öppning. Rör inte under klippaggregatet.

FÖRBEREDELSE

- Använd tjocka långbyxor, långa ärmor och stadiga halksäkra skor. Bär inte korta byxor eller sandaler, gå inte heller barfota. Undvik att bära kläder som sitter löst eller som har hängande bälten och slips.
- Bär alltid säkerhetsglasögon med sidoglas. Använd en ansiktsmask om användningen är dammig.
- Föremål som träffas av bladet kan orsaka allvariga personskador. Inspektera noggrant arbetsområdet där maskinen ska användas och ta bort alla stenar, pinnar, metallföremål, strängar, ben, leksaker eller andra främmande föremål. Obs! Band eller kablar kan trassla in sig i bladen.



- Innan användning ska du alltid inspektera produkten visuellt för att säkerställa att blad, knivmuttrar och klippenheten inte är slitna eller skadade.
- Rikta aldrig utkastat material mot någon. Planera klippmönstret för att undvika att material kastas mot människor, vägar, trottoarer, fönster och bilar. Undvik också att kasta ut material mot väggar eller hinder som kan få materialet att studsa tillbaka mot användare.

ANVÄNDNING

- Att använda en Zero Turn-gräsklippare är annorlunda jämfört med att köra en standard åkgräsklippare. Zero Turn-gräsklippare är bakhjulsdrivna. Hjulen fungerar oberoende av styrspakens position. Öva på att använda produkten i ett stort, plant och öppet område med hjälp av köranvisningarna innan du klipper ditt gräs. När du komfortabelt och tillförlitligt kan utföra varje manöver, är du redo att klippa ditt gräs.
- Innan du startar produkten:
 - Kontrollera om bromsen fungerar som den ska.
 - Kontrollera däcktrycket.
 - Kontrollera lösa fästen.
 - Se till att alla skydd är på plats och fungerar korrekt.
 - Kontrollera sidoutkastets säkerhetspärssystem
 - Testa säkerhetspärssystemet för operatörsnärvaro.
 - Justera sätet till önskad position.
 - Kontrollera batteriets laddningsnivå.
- Klipp inte medan du backar om det inte är absolut nödvändigt. Innan och medan du backar, titta bakåt och nedåt efter barn, människor och husdjur.
- Lämna aldrig produkten påslagen utan uppsikt. Stäng alltid av bladen, aktivera parkeringsbromsen, stanna motorn och ta ur startnyckeln innan du stiger av.
- Produkten får endast startas när användaren sitter ordentligt. Starta aldrig produkten om:
 - alla fyra hjulen inte är på marken
 - sidoutkastet är exponerat och skyddas inte av mulchingskyddet
 - alla personers händer och fötter inte är borta från skärknivsinkapslingen
- Använd aldrig produkten i ett stängt område.
- Slå på motorn försiktigt enligt anvisningarna och håll händer och fötter borta från bladen. Placera inte händerna eller fötterna nära eller under roterande delar.
- Stoppa bladet när du kör över grusytor för att undvika att skjuta iväg grus och stenar. Kör produkten långsamt och försiktigt för att inte förlora kontrollen.
- Var extra försiktig när du närmar dig hörn utan fri sikt, buskar, träd eller andra föremål, inklusive överhängande buskar som kan blockera ditt synfält.
- Sakta ner innan du svänger.
- Se upp för trafik när du kör nära vägar. Använd inte gräsklipparen på vägbanor.
- Slänter är en stor faktor i samband med att föraren tappar kontroll över gräsklipparen eller välter, vilket kan leda till allvarliga skador eller dödsfall. Användning i slutningar kräver extra försiktighet. Om du inte kan backa uppför slänten eller om det känns obehagligt att göra det, klipp den inte. Backa inte nedför en slänt. Använd aldrig produkten i branta slänter med lutning på över 12°. Gör en kopia eller klipp ut "Slängtguiden" på

baksidan av den här manualen och använd den för att avgöra om din slänt är för brant för att klippas på ett säkert sätt.

- Klipp uppåt och nedåt; inte längs med slänter.
- Undvik alltid, hjälpspar, gupp, stenar och andra dolda föremål. Ojämn terräng kan välta produkten. Högt gräs kan dölja hinder.
- Använd en långsam hastighet så att du inte behöver stanna plötsligt eller råkar gasa av misstag när du är i en slänt.
- Klipp inte på vått gräs när du är i en slänt. Däcken kan tappa greppet och du kan förlora kontrollen.
- Styrspaken ska alltid vara i framåtläge när du kör nerför slänter. Byt inte till friläge och eller låt gräsklipparen åka fritt nedåt, detta kan leda till att du förlorar kontrollen över gräsklipparen. Använd alltid styrenheten och bromsarna när du kör nerför en slänt.
- Undvik att starta, stoppa eller vända i en slänt. Om däcken tappar greppet, frigör bladen och fortsätt långsamt rakt nedför slänten.
- All rörelse i slänter ska vara långsam och gradvis. Gör inga plötsliga förändringar i hastighet eller riktning, detta kan få produkten att välta.
- Var extra försiktig när du använder produkten med tillbehör; detta kan påverka produktens stabilitet. Använd aldrig produkten i branta slänter med lutning på över 12°.
- Försök inte att stabilisera produkten genom att sätta ned foten på marken.
- Använd inte produkten vid höjdskillnader, diken, alltför branta lutningar eller kullar. Produkten kan plötsligt välta om ett hjul går över kanten eller om kanterna ger efter och kan leda till dödsfall eller allvarlig personskada.
- Använd endast produkten vid temperaturer mellan 0-40 °C.

LADDARENS SÄKERHETSVARNINGAR

- Laddaren är endast avsedd för inomhusbruk.
- Ladda inte om primärbatterier (icke återuppladdningsbara).
- Kontrollera alltid elkabeln före användning. Om det finns tecken på skada ska den bytas ut av utbildad tekniker på godkänt servicecenter för att undvika skaderisk.
- Ladda produkten inomhus, i ett välventilerat område. Ladda inte produkten i ett trångt utrymme.
- Laddaren är utrustad med en kontakt med ett jordningsstift och måste anslutas till ett matchande uttag som är korrekt installerat och jordat i enlighet med alla lokala regler och förordningar. Använd inte adapttrar och modifiera inte den medföljande kontakten. Om stickkontakten inte passar i vägguttaget måste den bytas ut mot en lämplig kontakt, bytet måste utföras av en behörig elektriker.

YTTERLIGARE SÄKERHETSVARNINGAR FÖR BATTERIER

⚠ VARNING! Risk för brand, explosion eller brännskador. Batteripaketet får inte tas isär, utsättas för värme över 60 ° eller brännas.

- För att minska risken för brand, personskador och produktskador på grund av kortslutning, sänk aldrig ner produkten, batteripaketet eller laddaren i vätska och låt inte vätska tränga in i dem. Korroderande eller ledande vätskor, som saltvatten, vissa kemikalier, blekningsmedel eller produkter som innehåller blekmedel, kan orsaka en kortslutning.
- Under extrem användning eller extrema temperaturförhållanden kan batteriläckage uppstå. Tvätta omedelbart med diskmedel och vatten, och neutralisera med citronjuice eller vinäger, om huden kommer i kontakt med batterivätska. Om vätskan kommer i kontakt med ögonen ska de sköljas med rent vatten i minst 10 minuter och läkare måste sedan uppsökas omedelbart. Att följa denna regel minskar risken för allvarliga personskador.
- Ladda inte batteripaket som visar tecken på läckage. Kassera dem på korrekt sätt.
- Ladda batteripaketet på en plats där omgivningstemperaturen är mellan 10-38 °C.
- Förvara batteripaketet på en plats där omgivningstemperaturen är mellan 0-20 °C.
- Använd batteripaketet på en plats där omgivningstemperaturen är mellan 0-40 °C.

BORTTAGNING AV BATTERIPACK OCH FÖRBEREDELSE INNAN DET KAN ÅTERVINNAS

- För att spara på våra naturresurser ska batteripack alltid återvinnas eller kastas på korrekt sätt.
- Täck över batteripackets kontaktytor med kraftig tejp när det har tagits bort från verktyget. Försök inte att förstöra eller plocka isär batteripacket eller någon av dess komponenter. Litiumjonbatterier måste återvinnas eller kasseras på rätt sätt. Vidrör aldrig de båda kontakterna med några metallföremål eller kroppsdelar, då detta kan medföra kortslutning. Håll batteripaketet borta från barn. Om dessa varningar inte efterföljs kan det resultera i en brand och/eller allvarliga skador.

TRANSPORT OCH FÖRVARING

- Stäng av produkten, slå på parkeringsbromsen och ta ur startnyckeln. Se till att samtliga rörliga delar har stannat helt. Låt produkten svalna före du förvarar eller transporterar den i ett fordon.
- Ta bort allt främmande material från produkten. Förvara den svalt och välventilerat på en plats där barn inte kan komma åt den. Startnyckeln ska också tas ur och förvaras på en separat plats utom räckhåll för barn.
- Håll produkten borta från frätande ämnen, såsom trädgårdskemikalier och vägsalt. Förvara inte produkten utomhus.
- Ta ur startnyckeln, och förankra produkten vid transport i fordon, så att den inte förflyttas eller faller, för att förhindra personskador eller skador på produkten
- Var extra försiktig när du lastar på eller av produkten från en släpvagn. Tryck på körknappen för låg hastighet och rör försiktigt körsapakarna efter behov för att kontrollera hastigheten. Backa alltid upp på släpvagnen vid lastning. När produkten lastas på eller av får den maximala rekommenderade vinkeln på 12° inte överskridas. Underlåtenhet att följa dessa instruktioner kan leda till förlust av kontroll och leda till dödsfall, allvarlig personskada eller materiella skador.

- Var mycket försiktig när produkten lyfts eller lutas för underhåll, rengöring, förvaring eller transport. Knivarna är mycket vassa. Se till att alla kroppsdelar är på säkert avstånd då kniven exponeras.
- Förvara produkten på en plats där omgivningstemperaturen är mellan -10-50 °C.

TRANSPORTERA LITIUMBATTERIER

- Transportera batterier enligt lokala och nationella riktlinjer och föreskrifter.
- Följ alla särskilda krav på förpackning och etikettering vid transport av batterier som utförs av tredje part. Se till att inga batterier kan komma i kontakt med andra batterier eller ledande material under transporten genom att skydda exponerade kontaktytor med isolerande, icke ledande överdrag eller tejp. Transportera aldrig batterier som har spruckit eller som läcker. Kontrollera med det transporterande företaget för vidare rådgivning.

SÄKERHETSVARNINGAR FÖR BOGSERING

- Använd sunt förnuft när du bogserar. För tung last när du befinner dig i en sluttning är farligt. Däck kan tappa greppet och leda till att du förlorar kontrollen över produkten.
- Följ tillverkarens rekommendationer för hjulvikter eller motvikter.
- Den totala bogserade vikten får inte överstiga den maximala bogseringslasten.
- Fäst bogseringsutrustningen endast vid fästplattan.
- Låt aldrig barn eller andra stå på bogseringsutrustningen.
- Stopparavståndet ökar med hastigheten och vikten på lasten som bogseras. Färdas långsamt och tillåt extra tid och avstånd för att stanna.
- Gör inga skarpa svängar när du bogserar. Var extra försiktig när du svänger eller kör under ogynnsamma vägförhållanden. Var försiktig vid backning.

UNDERHÅLL

- Använd enbart reservdelar och tillbehör från tillverkaren. Om inte kan det eventuellt orsaka skador, sämre resultat och kan upphäva garantin.
- Service på produkten och laddaren får endast utföras av kvalificerad reparatör. Service eller underhåll som utförs av icke utbildad personal kan leda till skador på användare eller produkt. Produkten får endast repareras på ett auktoriserat servicecenter.
- Underhåll produkten med försiktighet och håll den i gott skick. Håll bladen vassa och skydden på plats och i funktionsdugligt skick. För att förhindra allvarlig personskada, skador på produkten och för att bibehålla bästa prestanda ska skadade, böjda, spruckna eller ojämnt slitna blad bytas ut. Ett obalanserat blad orsakar vibrationer som kan skada motordrivenheten eller orsaka personskador.
- Stäng av produkten, slå på parkeringsbromsen och ta ur startnyckeln. Se till att samtliga rörliga delar har stannat helt:
 - innan produkten lämnas utan tillsyn (inklusive bortskaffande av klippt gräs).
 - innan du rensar en blockering eller tar bort gräs som fastnat i utkastet

- före kontroll av, rengöring av eller arbete med produkten
- innan du tar bort mulchingskyddet
- innan du öppnar gräsutkastets lock
- efter kollision med ett främmande föremål
 - Inspektera produkten noggrant efter skada.
 - Om kniven uppvisar någon typ av skada måste den omedelbart bytas ut.
 - Reparera eventuella skador innan du börjar använda produkten igen.
- när maskinen börjar vibrera onormalt (kontrollera omedelbart).
 - Inspektera avseende skador, särskilt skärknivarna
 - Om kniven uppvisar någon typ av skada måste den omedelbart bytas ut.
 - byt ut eller reparera alla skadade delar
 - Kontrollera och sätt fast ev. lösa delar.
- Sidoutkastet är ett skydd som täcker sidotömningens öppning på klippaggregatet och avleder gräsclipp och skräp bort från operatören. Se alltid till att motorn är avstängd och att bladen har slutat röra sig innan du inspekterar, flyttar, rengör eller utför underhåll på sidoutkastet.
- Byt ut utsläta eller skadade knivar och bultar i set för att bibehålla balansen.
- Ta bort startnyckeln från produkten innan du förvarar, underhåller eller byter tillbehör. Dessa säkerhetsåtgärder minskar risken för att produkten ska spontanstarta.
- Du kan göra de justeringar och reparationer som beskrivs i den här manualen. För övrig och reparation, låt endast ett auktoriserat servicecenter utföra dessa arbeten.
- Kontakta ett auktoriserat servicecenter för att byta ut skadade eller oläsliga etiketter.
- För att vara säker på att produkten är säker att använda, kontrollera alla muttrar, bultar och skruvar regelbundet för att säkerställa att de är åtdragna ordentligt.
- Bladbultarna måste dras åt till rekommenderat vridmoment.
- Kontrollera bromsarna före varje användning och ofta under användning. Justera och serva bromsarna efter behov.
- Var vid inställning av produkten noga med att förhindra att fingrarna fastnar mellan rörliga och fasta delar på maskinen.
- Skärbladen fortsätter att rotera några sekunder efter att motorn stängts av. Vid underhåll eller service av bladen ska du vara medveten om att trots att elförsörjningen är avbruten kan bladet/bladen röra sig. Placera aldrig någon del av kroppen i knivområdet förrän du är säker på att bladen har slutat att rotera.
- Produktens knivar är vassa. Var extremt försiktig och använd grova arbetshandskar vid montering, byte eller kontroll av muttrar.
- Rengör plastdelar med en mjuk, torr duk efter varje användning. Skadade delar skall repareras ordentligt eller bytas ut av en auktoriserad servicefirma.
- Håll produkten fri från gräs, löv och annat skräp.
- Använd inte vatten för att rengöra produkten. Använd en enhet som förflyttar luft, till exempel en kompressor eller lövbåslare för att rengöra produkten.

DÄCKUNDERHÅLL

Produkten är utrustad med slanglösa däck: När däck är slitna minskar gräsklipparens dragkraft, vilket ökar risken för olyckor. Byt ut däcken när djupet på slitbanan är 4 mm eller mindre, eller närhelst däcket skadats. Använd alltid originaldäck när du byter däck. Att använda fel däck på produkten kan det leda till förlust av kontroll, vilket i sin tur kan orsaka allvarlig personskada.

Däcken får endast bytas på ett auktoriserat servicecenter.

DÄCKENS LUFTRYCK

Kontrollera lufttrycket i alla däck före användning. Felaktigt lufttryck påverkar hantering, styrrespons, dragkraft, däckens livslängd, jämn klippning och förarkomfort. Kontrollera att däcken är pumpade med rekommenderat lufttryck.

Däckens lufttryck ska endast mätas eller justeras när däcken är kalla.

DÄCKREPARATION

Om ett läckage eller platt däck inträffar på grund av en punktering, kan däcket repareras med en lagningslapp av pluggtyp. Byt däcket om punkteringen orsakats av en skärskada, eller om punkteringen inte kan repareras med en plugg.

BROMSJUSTERING

Se sida 162.

Säkerställ att bromsarna fungerar korrekt före varje användning och ofta under användning. Felaktig bromsfunktion kan orsaka kontrollförlust i en nödsituation och resultera i dödsfall eller allvarliga personskador.

Om gräsklipparen fortsätter lite innan den stannar när du trampar på bromspedalen, kan bromsarna behöva justeras.

Efter den sista justeringen, testa bromsarna genom att köra gräsklipparen i normal hastighet på plan mark för att vara säker på att gräsklipparen stannar snabbt när du trycker på bromspedalen.

RENSA BLOCKERINGAR

- Stäng av produkten, slå på parkeringsbromsen och ta ur startnyckeln. Ställ klippaggregatet på maximal höjd. Se till att samtliga rörliga delar har stannat helt.

- Använd alltid grova arbetshandskar vid kontroll av och rensning av blockering. Bladen är vassa och själva blockeringen kan vara ett vasst föremål.

- Kontrollera sidoutkastet efter blockeringar och rengör försiktigt. Kom ihåg att bladet kan röra sig under rengöring.

LÄR KÄNNA PRODUKTEN

Se sida 144-145.

1. Boost-knapp för gräsuppsamlare

Knappen för gräsuppsamlare fungerar med tillbehöret gräsuppsamlare. Denna knapp aktiverar en fläkt för att driva gräsclippet genom uppsamlingsröret.

2. Spak för aktivering av blad

Spaken för aktivering av bladen aktiverar eller stoppar skärbladen.

- Dra upp spaken för aktivering av bladen för att aktivera bladen.
 - Tryck ner spaken för aktivering av bladen för att stänga av bladen.
- OBS: Bladen bör stanna inom 5 sekunder. Kontakta ett auktoriserat servicecenter om bladen inte stannar.
3. **Strömbrytare med startnyckel**
Strömbrytaren slår PÅ och AV produkten. Startknappen måste tryckas in innan strömbrytaren kan manövreras. När nyckeln är i PÅ-läget används även strömbrytaren för att ge ström till tillbehör som är godkända av tillverkaren.
 4. **USB-port**
USB-porten för laddning ger 5 V DC och upp till 2 A till din mobiltelefon, MP3-spelare eller andra USB-enheter. Kontrollera enhetens manual för specifika laddningskrav. Anslut den ena änden av en USB-kabel (medföljer inte) till din enhet och den andra änden till USB-laddningsporten på produkten för att ladda din enhet.
OBS: USB-porten laddar endast när startknappen är i PÅ-läge.
⚠ **WARNING!** Att försöka ladda enheter som kräver mer än 2 A kan skada USB-laddningsporten och gräsklipparen. Stäng alltid USB-locket när porten inte används för att förhindra att skräp fastnar i porten.
⚠ **WARNING!** Använd aldrig hörlurar eller någon annan elektronisk enhet, exempelvis en smartphone eller surfplatta, när du använder produkten. Förlust av koncentration vid körning av produkten kan leda till allvarliga personskador på operatören eller personer i närheten.
 5. **Laddningsport**
Laddningsporten ansluter laddaren för att ladda om 72 V batteripaketet i ordningsföljd enligt ett valfritt 36 V batteripaket om det har installerats. 36 V batteripaket kan endast laddas när 72 V batteripaket är installerade.
 6. **Säte (med säkerhetsspärssystem för operatörsnärvaro)**
Sätet har ett spärrsystem som stannar bladen om operatören lämnar gräsklipparen medan den är igång. Testa systemet före varje användning för att se till att det fungerar korrekt.
 1. Stanna produkten på ett jämnt underlag och slå på parkeringsbromsen.
 2. Ställ styrspaken i friläget.
 3. Sätt i startnyckeln och vrid nyckeln till PÅ-läget.
 4. Dra upp spaken för aktivering av bladen för att aktivera bladen.
 5. Ställ dig upp en stund men gå inte av gräsklipparen.

Bladen bör stanna inom 5 sekunder. Kontakta ett auktoriserat servicecenter om bladen inte stannar. Använd inte produkten förrän säkerhetsspärssystemet har reparerats.
 7. **Intelligent drivsystem**
Det intelligenta drivsystemet återgår av säkerhetsskäl automatiskt till friläge. Styrspaken gör det enkelt för användaren att använda produkten med endast en hand. Programvaran är utformad för att korrigera gradvisa hjulvarv för att hjälpa till att eliminera grästorvor i gräsmattan.
 8. **Förvaringstunna**
 9. **Spak för sätesjustering**
 10. **Justeringsspak för däckhöjd**
Spaken för justering av däckhöjd lyfter eller sänker klippaggregatet.

11. **Bakhjul**
12. **Strålkastare**
De främre LED-strålkastarna kan styras från LCD-gränssnittet.
13. **Parkeringsbroms**
Parkeringsbromsen läser produkten i bromsläge.
14. **Framhjul**
Framdäcken roterar 360 grader för bättre manöverbarhet.
15. **Bromspedal**
Bromspedalen saktar ner eller stoppar produkten.
16. **Säkerhetsspärssystemet för sidoutkast**
Sidoutkastet avleder gräsklipp. Innan du använder produkten, kontrollera att sidoutkastet är ordentligt stängt. Det har ett spärrsystem som stannar bladen om utkastet öppnas under drift. Sluta använda produkten och låt den servas av ett auktoriserat servicecenter om bladen inte stannar när sidoutkastet lyfts av ett hinder under användning.
17. **Mulchingskydd**
Mulchingskyddet täcker sidoutkastet, vilket gör att klippbladet kan klippas och klippas om för finare klipp.
18. **LCD-skärm**
LCD-skärmen övervakar och aktiverar funktionerna på produkten. Se LCD-bruksanvisningen.
19. **Pivot-bussning för sätet**
20. **Gångjärnsfäste för sätet**
21. **Armstödsvred**
Armstödsvredet håller armstödet på plats.
22. **Batteribehållare**
Batteribehållaren tar hand om batterier.
23. **Primär batteriport**
Den primära batteriporten kan ta upp till två 72-voltsbatterier.
24. **Snabbanslutningskontakt**
25. **Batterilås**
26. **Laddare (72 V)**
Laddaren laddar gräsklipparens batterier.
27. **Batteripaket (72 V)**
72 V batteripaket måste användas för att driva produkten.
28. **Användarhandbok**
Operatörsmanualen innehåller viktiga säkerhetsvarningar och anvisningar om hur produkten ska användas på ett korrekt och säkert sätt, och underhållas.
29. **Startnyckel**
Startnyckeln vrids strömbrytaren till läget PÅ eller Av.
30. **Batteripaket (36 V)**

SYMBOLER PÅ PRODUKTEN



Säkerhetsvarning



Läs och se till att du förstår alla anvisningar innan du använder produkten. Följ alla varningar och säkerhetsanvisningar.



Bär ögonskydd



Se upp för kringkastade eller flygande föremål.



Alla åskådare, särskilt barn och husdjur, ska befinna sig minst 30 m från arbetsområdet.



Håll händer och fingrar borta från klämpunkter.



Se upp för kringkastade eller flygande föremål. Alla åskådare, särskilt barn och husdjur, ska befinna sig minst 30 m från arbetsområdet.



Håll händer och fötter utom räckhåll från bladen. Stäng av produkten och ta ur startnyckeln före underhåll.



Låt aldrig barn eller någon annan åka med, även om bladen är avstängda.



Titta alltid nedåt och bakom dig före och under tiden du backar och se till att barn, människor och husdjur är borta från området.



Använd inte produkten på lutande ytor som överstiger 12°. Klipp uppför och nedför slänten; inte längs med.



Håll dig åtminstone två klippbredder (2,2 m) från eventuella diken, branta sluttningar eller vatten. Framhjulen kan snurra när gräsklipparen har stannat, även om bromsen tryckts ned, och detta kan medföra att gräsklipparen kör över en kant eller ner i vatten.



Håll händer och fötter utom räckhåll för roterande blad.



Ladda inte batteriet eller exponera produkten för regn eller fuktiga förhållanden.



Garanterad ljudeffektsnivå



Håll händerna och fötterna borta från kniven och klippområdet. Trampa inte på klippaggregatet eller på sidoutkastet.



Alla åskådare, särskilt barn och husdjur, ska befinna sig minst 30 m från arbetsområdet.



Låt aldrig barn eller någon annan åka med, även om bladen är avstängda. Titta alltid nedåt och bakom dig, innan och under tiden du backar och se till att barn, människor och husdjur är borta från området.



Håll händerna och fötterna borta från kniven och klippområdet.



CE-märkning

EurAsian överensstämmelsesymbol



Ukrainsk CE-märkning



Brittisk CE-märkning

Kassera inte uttjänta batterier, elavfall och elektronisk utrustning som restavfall. Uttjänta batterier, elavfall och elektronisk utrustning måste samlas in separat. Uttjänta batterier, uttjänta ackumulatörer och ljuskällor måste avlägsnas från utrustningen. Hör med din lokala myndighet eller din återförsäljare om råd för återvinning och insamlingsstation. Beroende på lokala bestämmelser kan återförsäljare vara skyldiga att kostnadsfritt ta tillbaka uttjänta batterier samt elektriskt och elektroniskt avfall. Ditt bidrag till återanvändning och återvinning av uttjänta batterier samt elektriskt och elektroniskt avfall bidrar till att minska behovet av råmaterial. Uttjänta batterier, särskilt litiumbatterier, samt elavfall och elektronisk utrustning innehåller värdefulla och återvinningsbara material som kan påverka miljön och människors hälsa negativt, om de inte kasseras på ett miljömässigt sätt. Radera eventuella personuppgifter från avfallsutrustningen.



Trampa på bromspedalen för att stoppa produkten.



Tryck ner pedalens övre del för att aktivera parkeringsbromsen.



Laddningsport



Dra upp styrspaken för att aktivera drivsystemet.



Styrspaken är i friläge. Tryck eller dra i styrspaken för att flytta produkten.



Tryck ner styrspaken för att låsa och ställa den i friläget.



När styrspaken trycks ned ljuder produkten två gånger för att indikera att styrspaken har återgått till friläget.



Tryck styrspeken framåt för att flytta produkten framåt.

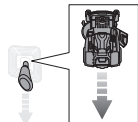

Tryck styrspeken bakåt för att flytta produkten bakåt.

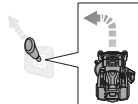

Tryck styrspeken diagonalt framåt åt vänster för att göra en vänstersväng framåt.

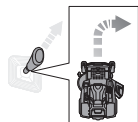

Tryck styrspeken diagonalt framåt åt höger för att göra en högersväng framåt.

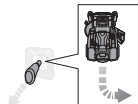

Dra styrspeken diagonalt bakåt åt vänster för att göra en högersväng bakåt.

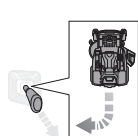

Dra styrspeken diagonalt bakåt åt höger för att göra en vänstersväng bakåt.

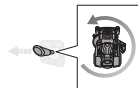

Tryck styrspeken åt vänster för att göra en vänstersväng.

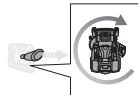

Tryck styrspeken åt höger för att göra en högersväng.

SYMBOLER I MANUALEN



Delar och utrustning säljs separat



OBS



Varning

UPPACKNING

Se sida 142-143

- Ta bort och lägg undan alla förpackningar och ta bort dem från enheten och delar. Kasta inte bort förpackningsmaterialet förrän du har kontrollerat och provat produkten.

- Undersök produkten noggrant och se till att inga skador har uppstått under frakten.
- Om några delar är skadade eller saknas, kontakta ett auktoriserat servicecenter. Montera inte produkten förrän delarna bytts ut mot nya delar från originaltillverkaren. Att montera produkten med skadade, saknade eller felaktiga delar kan leda till allvarlig personskada.
- Om några delar redan är monterade på produkten när du packar upp den, kontrollera att delen är korrekt monterad, är ordentligt åtdragen och har vridits korrekt (i förekommande fall) innan du fortsätter till nästa monteringssteg. Om du använder en produkt som kan ha monterats felaktigt kan det resultera i allvariga personskador.

MONTERING

Se sida 146-148

- Produkten ska monteras medan den är placerad på ramens undersida. När monteringen är klar ställer du in klippaggregatet på dess högsta höjd, placera sedan en ramp vid ramens undersida och kör produkten långsamt och försiktigt från ramen.
- Följ noga alla specifikationer för åtdragning av momentnyckel. Om det inte efterlevs kan det leda till allvarlig personskada.
- För att förhindra oavsiktlig start som kan orsaka allvarlig personskada ska startnyckeln alltid tas ur produkten vid montering av delar.
- Var extra försiktig när du kör bort produkten från ramen. Tryck på körknappen för låg hastighet och flytta försiktigt styrspeken och/eller tryck på bromspedalen efter behov för att kontrollera hastigheten. När du kör bort produkten från ramen, överskrid inte den maximala rekommenderade arbetsvinkeln på 12°. Underlåtenhet att följa dessa instruktioner kan leda till förlust av kontroll och leda till dödsfall, allvarlig personskada eller materiella skador.
- Om ingen ramp är tillgänglig, backa långsamt och försiktigt produkten från ramen medan du tittar nedåt och bakåt. Att köra produkten från ramen framåt utan ramp kan skada klippaggregatet.



LED-INDIKATOR TILL LADDARE

Laddarens status	Batteripaket isatt	Batteri	Röd LED	Grön LED	Orange LED-lampa	Handling
På	Nej	-	Lyser	Släckt	Släckt	Laddaren är ansluten till strömförsörjningen. Anslut till ett batteripaket eller en produkt för att börja ladda.
Testar	Ja	Varmt	Släckt	Släckt	Lyser	Laddaren börjar ladda när batteripaketet har svalnat.
		Kallt	Släckt	Släckt		Laddaren börjar ladda när batteripaketet har värmts upp.
Fel	Ja	-	Blinkar	Blinkar	Släckt	<ul style="list-style-type: none"> Om statusen inte ändras efter borttagning och återanslutning av laddaren, ladda ett annat batteripaket eller produkt. Om ett annat batteripaket eller produkt laddas normalt, kontakta ett auktoriserat servicecenter. Om ett annat batteripaket eller verktyg fortfarande visar en felstatus, byt ut laddaren.
I laddning	Ja	-	Släckt	Blinkar	Släckt	Batteripaketet eller produkten laddas.
Klart	Ja	-	Släckt	Lyser	Släckt	Laddningen är klar. LED-indikatorn stängs av efter 10 minuter.

UNDERHÅLLSSCHEMA

	Inspektera varje gång den skall användas	Var 25:e timme	Var 50:e timme eller årligen	Innan förvaring	En gång i månaden under förvaring
Kontrollera om bromsen fungerar som den ska.	x				
Kontrollera däcktrycket.	x				
Kontrollera sidoutkastet och säkerhetssystemet för förarnärvaro	x				
Kontrollera lösa fästen.	x			x	
Ta bort allt främmande material från produkten.	x			x	
Kontrollera/byt ut mulchningsbladen.	x	x			
Rengör batteripolerna			x		
Kontrollera och ladda batteriet.	x				x

OBS: Underhåll bör utföras oftare när produkten används i dammiga områden.

När produkten har uppnått de maximala driftsiffror som anges i tabellen skall underhåll fortfarande utföras i enlighet med de tids- eller timentervall som anges i denna bruksanvisning.

Om du är osäker på hur du utför någon av underhållspunkterna som listas ovan, låt ett auktoriserat servicecenter serva produkten.



FELSÖKNING

Kontakta din auktoriserade serviceagent om dessa lösningar inte åtgärdar problemet.

Problem	Möjlig orsak	Lösning
Produkten startar inte.	Batteriets laddning är låg.	Ladda batteriet.
	Laddaren är ansluten till produkten.	Koppla loss laddaren från produkten.
	Startknappen är inte intryckt eller är i AV-läge.	Sätt i startnyckeln och vrid nyckeln till PÅ-läget.
	Dåliga batterikabelanslutningar	Kontrollera och rengör alla batterianslutningar.
Produkten rör sig inte.	Startknappen är inte intryckt eller är i AV-läge.	Sätt i startnyckeln och vrid nyckeln till PÅ-läget.
	Styrspaken är inte uppdragen.	Dra upp styrspaken.
	Styrspaken är i friläget.	Flytta styrspaken i önskad riktning (framåt eller bakåt).
	Bromsen är nedtryckt och/eller parkeringsbromsen är påslagen.	Lossa bromspedalen och parkeringsbromsen, ställ sedan styrspaken i friläget för att återställa gräsklipparen.
	Laddaren är ansluten till produkten.	Koppla loss laddaren från produkten.
	Föraren är inte helt på plats.	Sätt dig ordentligt i sätet, för tillbaka styrspaken till friläget och försök igen.
Produkten klipper gräset ojämnt.	Däcktrycket är ojämnt.	Kontrollera däcktrycket i alla fyra däck.
	Klippaggregatet är inte plant.	Justera klippaggregatets höjd.
	Bladet är slitet, böjt, löst eller slött.	Byt ut kniven.
	Det finns ansamling av skräp under produkten.	Rengöra undersidan av gräsklipparen.
	Klippastigheten är för snabb.	Klipp med en lägre hastighet.
Produkten sprider inte ordentligt.	Vätt gräsklipp har fastnat på undersidan av klippaggregatet.	Vänta tills gräset har torkat innan du klipper.
	Gräset är för långt.	Klipp en gång i en hög klipp höjd, klipp sedan igen i önskad höjd.
	Bladet är slitet, böjt, löst eller slött.	Byt ut kniven.
	Klippastigheten är för snabb.	Klipp med en lägre hastighet.
Produkten vibrerar vid högre hastigheter.	Bladet är obalanserat, löst eller överdrivet eller ojämnt slitet.	Byt ut kniven.
	Motoraxeln är krökt.	Stanna motorn och ta ur startnyckeln. Inspektera produkten noggrant efter skada. Låt produkten servas av ett auktoriserat servicecenter innan du startar om den.



	Sidoutkastet eller öppningen är igentäppt.	Rengör sidoutkastet och öppningen.
Dåligt gräsutkast.	Gräset är vått.	Låt gräset torka innan du klipper.
	Klipp hastigheten är för snabb.	Klipp med en lägre hastighet.
	Gräset är för långt.	Klipp en gång i en hög klipp höjd, klipp sedan igen i önskad höjd.
Motorn stannar medan du klipper.	Klipp höjden är för låg.	Höj klipp höjden.
	Batteriets laddning är låg.	Ladda batteriet.
Bladen roterar inte.	Batteriets laddning är låg.	Ladda batteriet.
	Sidotömningens låsbrytare trycks inte in av sidoutkastet.	Tryck ner sidoutkastet och se till att det trycker ner sidotömningens låsbrytare helt.
	Spaken för aktivering av bladen är nere.	Dra upp spaken för aktivering av bladen för att aktivera bladen.
	Föraren är inte helt på plats.	Sätt dig helt ner på sätet.
	Det finns ansamling av skräp under gräsklipparen.	Rengöra undersidan av gräsklipparen.
Bladen roterar inte när du klipper medan du backar.	Spaken för aktivering av bladen är nere.	Dra upp spaken för aktivering av bladen för att aktivera bladen.
Produkten kommer inte upp i full hastighet.	Batteriets laddning är låg.	Ladda batteriet.
Bladen fortsätter att röra sig efter att föraren lämnar sätet utan att slå på parkeringsbromsen.	Säkerhetsspärrsystemet fungerar inte korrekt.	Säkerställ att kontakten till sätets säkerhetssystem är ordentligt ansluten. Om bladen fortfarande inte stannar, bör produkten endast servas på ett auktoriserat servicecenter.
Strålkastarna fungerar inte.	Strålkastarna är avstängda.	Tryck på strålkastarknappen för att slå på strålkastarna.
	Strålkastarna är skadade.	Byt ut strålkastarna.
Batteriet laddas inte.	Battericellerna är dåliga.	Byt ut batteriet.
	Kabelanslutningarna är dåliga.	Kontrollera och rengör alla batterianslutningar.



VANLIGA FRÅGOR

- Ska gräsklipparen vara kvar i laddaren när den inte används?
 - Ja, ladda gräsklipparen kontinuerligt när den inte används.
- Vad kan få bladen att stanna under användning?
 - Kolla batterinivåindikatorn. Klippaggregatets motor stängs av när batterinivån blir låg så att du får tillräckligt med tid att köra tillbaka till laddningsplatsen. Kör tillbaka och ladda batteriet omedelbart.
 - Om batterinivån inte är låg, sakta ner eller höj klippaggregatet till en högre nivå. Hög belastning kan också orsaka att en eller båda av klippaggregatets motorer stannar.
 - Kontrollera att sidoutkastet är ordentligt stängt. Tryck ner sidoutkastet och se till att det trycker ner sidouttömningsens låsbrytare helt.
- När gräsklipparen rullar fritt i friläge, varför accelererar den ibland och ibland inte?
 - För din säkerhet och bättre prestanda är gräsklipparen utformad för att automatiskt begränsa hastigheten när du åker i en slänt, vilket kan orsaka hastighetsfluktuationer.
- Hur stannar jag gräsklipparen helt när jag kör?
 - För att stanna gräsklipparen, trampa på bromspedalen framför föraren. Den här produkten har inte hydrostatisk drift.
- Varför gör gräsklipparen ett pipande ljud när jag lämnar sätet?
 - Parkeringsbromsen har inte varit påslagen eller startknappen är fortfarande intryckt och i PÅ-läge. Ta alltid bort nyckeln när gräsklipparen inte används.
- När ska jag använda parkeringsbromsen?
 - Slå alltid på parkeringsbromsen innan du kliver av gräsklipparen.
- Kan jag skölja av klippaggregatet med en trädgårdsslang?
 - Rengör inte produkten med vatten. Använd en fläkt eller luftkompressor för att rengöra den.

Turvallisuus, tehokkuus ja käyttövarmuus ovat nolla-kääntösäteisen ruohonleikkurimme tärkeimpiä ominaisuuksia.

KÄYTTÖTARKOITUS

Nolla-kääntösäteinen ruohonleikkuri on tarkoitettu vain ulkokäyttöön.

Tämä tuote on tarkoitettu kotinurmikon leikkuuseen. Leikkuterän on pyörittävä suunnilleen sen alla olevan maanpinnan suuntaisesti. Jokaisen neljän pyörän tulee koskettaa maata ruohoa leikattaessa.

Tuote on tarkoitettu käytettäväksi ainoastaan kotona, ja sitä saavat käyttää ainoastaan aikuiset, joilla on oltava asianmukaiset tiedot tuotteen käyttöön liittyvistä vaaroista ja niiden ehkäisyä koskevista toimenpiteistä/toimista käytön aikana. Käyttäjän on ymmärrettävä ohjeet.

Älä käytä muihin tarkoituksiin.

SÄHKÖTYÖKALUJEN YLEISIÄ TURVALLISUUSVAROITUKSIA

⚠ VAROITUS! Lue kaikki laitteen mukana toimitetut turvaohjeet, kuvat ja tekniset tiedot. Näiden ohjeiden laiminlyönti voi aiheuttaa onnettomuuksia kuten tulipalon, sähköiskun ja/tai vakavia ruumiinvammoja.

Säilytä nämä varoitukset ja ohjeet myöhempiä tarvetta varten.

Varoituksissa termillä "konetyökalu" viitataan sähkö- (johdolliseen) tai akkukäyttöiseen (johdottomaan) tuotteeseen.

TYÖYMPÄRISTÖ

- **Pidä työalue siistinä ja valoisanä.** Epäjärjestyksessä olevat ja pimeät alueet myötävaikuttavat onnettomuuksiin.
- **Älä käytä sähkötyökalua räjähdyssaltiltiissa paikoissa, kuten helposti syttyvien nesteiden tai kaasujen tai pölyn läheisyydessä.** Sähkötyökalut kipinöivät, mikä saattaa sytyttää pölyn tai höyryt.
- **Pidä lapset ja sivulliset loitolla, kun käytät sähkötyökaluja.** Häiriöt voivat saada koneen riistäytymään hallinnasta.

SÄHKÖTURVALLISUUS

- **Pistokkeen on sovittava pistorasiaan.** Älä koskaan muunna pistoketta millään tavalla. Älä käytä maadoitettujen sähkötyökalujen kanssa minkäänlaisia sovintipistokkeita. Alkuperäiset pistokkeet ja niitä vastaavat pistorasiat pienentävät sähköiskun vaaraa.
- **Älä kosketa maadoitettuihin pintoihin, kuten putkiin, lämpöpattereihin, helioihin tai jääkaappeihin.** Jos ruumiisi on maadoitettu, sähköiskun vaara on suurempi.
- **Älä altista tuotetta sateelle tai kosteudelle.** Sähkötyökaluun joutunut vesi kasvattaa sähköiskun vaaraa.
- **Pidä huolta sähköjohdosta.** Älä koskaan kannan tai vedä sähkötyökalua johdosta tai irrota pistoketta johdosta vetämällä. Pidä johto etäällä kuumista paikoista, öljystä, terävistä kulumista ja liikkuvista osista. Vioitunut tai takkuinen johto lisää sähköiskun vaaraa.

- **Kun käytät sähkötyökalua ulkotiloissa, käytä ulkokäyttöön sopivaa jatkojohtoa.** Ulkokäyttöön sopivan johdon käyttö pienentää sähköiskun vaaraa.
- **Jos sähkötyökalua on pakko käyttää kosteissa tiloissa, käytä jäännösvirtalaitteella (RCD) suojattua pistorasiaa.** RCD:n käyttö pienentää sähköiskun vaaraa.

KÄYTTÄJÄN TURVALLISUUS

- **Ole valpas, katso mitä teet ja käytä maalaisjärkeä, kun käytät sähkötyökalua.** Älä käytä sähkötyökalua väsyneenä tai huumeiden, alkoholin tai lääkkeiden vaikutuksen alaisena. Tarkkaamattomuus sähkötyökalua käytettäessä saattaa johtaa vakavaan loukkaantumiseen.
- **Käytä henkilökohtaisia suojavarusteita.** Käytä aina suojalaseja. Suojalaitteet, kuten pölynaamari, luistamattomat suojakengät, kypärä ja kuulosuojaimet vähentävät loukkaantumisen vaaraa.
- **Älä anna koneen käynnistyä vahingossa.** Varmista, että katkaisin on poissa päältä, ennen kuin kytket koneen virtalähteeseen ja/tai akkuun ja ennen kuin nostat tai kannat konetta. Sähkötyökalun kantaminen sormi katkaisimella ja virran kytkeminen koneeseen, joka on päällä, saattaa johtaa onnettomuuksiin.
- **Irrota säätöavaimet ja jakoavaimet ennen sähkötyökalun käynnistystä.** Sähkötyökalun pyöriivään osaan jätetty jako- tai säätöavain saattaa johtaa loukkaantumiseen.
- **Älä kurkota liian pitkälle.** Pysyttele tukevasti jaloillasi äläkä kurkota käsivartta liian kauas. Tällöin sähkötyökalua on helpompi hallita odottamattomissa tilanteissa.
- **Älä pukeudu väljiin vaatteisiin, kravattiin tai koruihin, jotka voivat juuttua liikkuviin osiin.** Älä käytä väljiä vaatteita tai koruja. Estä hiusten tai vaatteiden takertuminen liikkuviin osiin. Löysät vaatteet, korut ja pitkät hiukset saattavat tarttua liikkuviin osiin.
- **Jos laitetta varten on pölynpoisto- ja keräyslaite, kytke se asianmukaisesti ja käytä sitä oikein.** Pölyn kerääminen voi vähentää pölyyn liittyviä vaaroja.
- **Älä ole huolimaton ja laiminlyö turvaohjeita vain siksi, että olet kokenut muiden laitteiden käytössä.** Huolimaton toiminto voi aiheuttaa välittömän loukkaantumisen.

SÄHKÖTYÖKALUN KÄYTTÖ JA HUOLTO

- **Älä pakota tuotetta.** Käytä työhön sopivaa sähkötyökalua. Asianmukainen sähkötyökalu hoitaa työt paremmin ja turvallisemmin sillä vauhdilla, jota varten se on suunniteltu.
- **Älä käytä sähkötyökalua, jos se ei käynnisty ja sammu katkaisimesta.** Jos sähkötyökalua ei voida hallita katkaisimella, se on vaarallinen ja vaatii korjaamista.
- **Irrota kosketin virtalähteestä ja/tai akkupaketti konetyökalusta aina ennen säätämistä, lisävarusteiden vaihtamista tai työkalun varastoinnista.** Tällaiset varoimet pienentävät sitä vaaraa, että kone käynnistyi vahingossa.
- **Varastoi sähkötyökalu pois lasten ulottuvilta äläkä anna kenenkään, joka ei tunne työkonetta tai näitä ohjeita, käyttää sitä.** Sähkötyökalut ovat vaarallisia kouluttamattomien käyttäjien käsissä.



NOLLA-KÄÄNTÖSÄTEISEN RUOHONLEIKKURIN TURVAOHJEET

- **Pidä konetyökäluksi lisävarusteineen hyvässä kunnossa.** Tarkista, että liikkuvat osat on kohdistettu oikein ja että ne liikkuvat kunnolla, että osia ei ole rikkoutunut ja että mikään muu seikka ei häiritse sähkötyökäluun toimintaa. Jos sähkötyökälu vioittuu, korjaa se ennen käyttöä. Onnettomuudet johtuvat usein sähkötyökälujen huonosta huollosta.
- **Pidä leikkuutyökälu terävinä ja puhtaina.** Asianmukaisesti huolletut leikkuutyökälu, joiden leikkuupinnat ovat teräviä, eivät jumiudu helposti ja niitä on helppo hallita.
- **Käytä työkonetta, lisävarusteita, teriä jne. näiden ohjeiden mukaisesti, ja huomioi työolosuhteet ja tehtävän työn laatu.** Työkoneen käyttö muuhun kuin sille tarkoitettuun työhön voi aiheuttaa vaarallisia tilanteita.
- **Pidä kädensijat ja tartuntapinnat kuivina ja puhtaina liasta, öljystä ja rasvasta.** Liukkaat kahvat ja tartuntapinnat tekevät käytöstä vaarallista, eikä laitetta voi hallita odottamattomissa tilanteissa.

AKKUKÄYTTÖISEN TYÖKÄLUN KÄYTTÖ JA HOITO

- **Käytä lataukseen ainoastaan valmistajan suosittelemaa laturia.** Yhden tyyppiselle akulle sopivan laturin käyttö toisenlaisen akun kanssa voi olla vaarallista.
- **Käytä sähkötyökälu ainoastaan sitä varten suunniteltujen akkujen kanssa.** Muiden akkujen käyttö voi johtaa loukkaantumiseen ja tulipaloon.
- **Kun akkua ei käytetä, pidä se erillään metalliesineistä, kuten paperiliittimistä, kolikoista, avaimista, nauloista, ruuveista ja muista pienistä metalliesineistä, jotka voivat yhdistää akun navat.** Akun napojen oikosulkeminen voi aiheuttaa palovammoja ja tulipalon.
- **Jos akkua käsitellään väärin, siitä voi vuotaa nestettä; älä kosketa sitä. Jos kosketat sitä vahingossa, huuhtele se vedellä. Jos nestettä pääsee silmiin, hakeudu välittömästi lääkärin hoitoon.** Akusta vuotanut neste voi ärsyttää ihoa ja aiheuttaa palovammoja.
- **Vaurioitunutta tai muunneltua akkua tai työkalua ei saa käyttää.** Vaurioituneet tai muunnellut akut voivat käyttäytyä odottamattomasti, ja ne voivat johtaa tulipaloon, räjähdykseen, vaaraan tai tapaturmaan.
- **Älä altista akkua tai työkalua tulelle tai liian korkealle lämpötilalle.** Tullelle tai yli 130 °C:n lämpötilalle altistuminen voi johtaa räjähdykseen.
- **Noudata kaikkia latausohjeita äläkä lataa akkua tai työkalua muissa kuin ohjeissa määritellyissä lämpötilaolosuhteissa.** Virheellinen lataus tai määritellyistä poikkeavat lämpötilat saattavat johtaa akun vaurioitumiseen ja lisätä tulipalon vaaraa.

HUOLTO

- **Huollata työkonetta pätevällä huoltomiehellä, joka käyttää ainoastaan asianmukaisia varaosia.** Tämä varmistaa, että sähkötyökälu on turvallinen.
- **Vaurioituneita akkuja ei koskaan saa huoltaa.** Akkuja saa huoltaa vain valmistaja tai valtuutettu huoltoliike.

KOULUTUS

- Käytä aina suojalaitteita. Älä käytä tuotetta ilman, että sivupoistokouru on paikoillaan ja toimintakunnossa. Silppurin kannen tulee olla asennettuna oikeaoppisesti, ja sen on toimittava kunnolla silppuamisen aikana.
- Noudata valmistajan käyttöohjeita ja lisäosien asentamista koskevia ohjeita. Käytä ainoastaan valmistajan hyväksymiä lisäosia. Muiden lisävarusteiden käyttö voi lisätä loukkaantumisen vaaraa.
- Älä koskaan häiritse turvalaitteen käyttötarkoitusta tai poista turvalaitteen tarjoamaa suojaa. Tarkista turvalaitteiden oikeaoppinen toiminta säännöllisesti.
- Älä koskaan käytä tuotetta, kun ihmisistä, erityisesti lapsista, tai lemmikkeistä on 30 metrin etäisyydellä tuotteesta, koska terää koskettavat kappaleet saattavat sinkoutua ilmaan.
- Älä käytä tuotetta paikassa, jossa on salamaniskun vaara.
- Älä käytä laitetta huonosti valaistuissa olosuhteissa. Käyttäjällä on oltava esteetön näkyvyys työalueelle, jotta hän näkee mahdolliset vaaratekijät.
- Tutustu ohjaimiin ja tuotteen asianmukaiseen käyttöön.
- Varo mahdollisia vaaroja, kun et käytä tuotetta tai kun vaihdat lisävarusteita. Vähennät sähköisku-, tulipalo- ja loukkaantumisvaaraa.
- Älä koskaan kuljeta ruohonleikkurilla ketään – vaikka terät olisivatkin pysähdyksissä. Matkustaja saattaa pudota ja loukkaantua vakavasti tai häiritä laitteen turvallista käyttöä. Lapsset, jotka ovat joskus päässeet kyytiin, voivat yllättäen ilmaantua leikkuualueelle päästäkseen uudelleen kyytiin. Tällöin vaarana on, että leikkuri ajaa tai peruuttaa heidän päälleen.
- Älä koskaan salli lasten tai ihmisten, joiden fyysiset tai henkiset kyvyt tai aistit ovat heikentyneet, tai näitä ohjeita tuntemattomien käyttöä, puhdistaa tai huoltaa tuotetta. Paikalliset säädökset saattavat asettaa rajastuksia käyttäjän iälle. Lapsia on pidettävä asianmukaisesti silmällä, jotta he eivät pääse leikkimään tuotteella.
- Muista, että ruohonleikkurin käyttäjä on vastuussa vahingoista ja vaaroista, jotka hän aiheuttaa muille ihmisille ja heidän omaisuuksilleen.
- Pidä kädet ja jalat poissa leikkuualueelta. Leikkuualue on leikkuulaitteen alla ja sivupoistokourun sisällä. Pidä sivupoistokourun aukko aina vapaana. Älä kurkottele leikkuulaitteen alle.

VALMISTELUT

- Käytä kestäviä pitkiä housuja, pitkähihaista yläosaa ja vankkoja luistamattomia jalkineita. Älä käytä sortseja ja sandaaleja tai kulje avojaloin. Älä käytä löysiä vaatteita tai vaatteita, joista riippuu nuoria tai siteitä.
- Käytä aina sivusuojilla varustettuja suojalaseja. Käytä suojavaanuksia, jos työntekosi on pölyistä.
- Terän sinkoamat esineet voivat aiheuttaa vakavia henkilövammoja. Tarkista huolella alue, jolla laitetta käytetään, ja poista kaikki kivet, tikut, metallikappaleet, johdot, luut, lelut ja muut vierasesineet. Pidä mielessä, että kaikenlaiset narut ja langat voivat sotkeutua teriin.



- Tarkista tuote aina silmämääräisesti ennen käyttöä varmistaaksesi, että terät, terän mutterit ja leikkurikokonaisuus eivät ole kuluneita tai vaurioituneita.
- Älä koskaan kohdista leikkurooskaa ketään päin. Suunnittele ajoreitti siten, että materiaalia ei sinkoudu sivullisten ja autojen päälle tai teille, jalankulkukäytävälle ja ikkunoihin. Vältä myös poistoinesta sinkoutumasta seinää tai muita esteitä vasten, sillä se saattaa singota takaisin päällesi.

KÄYTTÖ

- Nolla-kääntösäteisen ruohonleikkurin käyttö eroaa tavallisen leikkurin käytöstä. Paikallaan kääntyvät ruohonleikkurit ovat takavetoisia. Pyörät toimivat itsenäisesti ohjaussauvan asennon perusteella. Harjoittele tuotteen käyttöä laajalla, tasaisella ja avoimella alueella käyttämällä ajo-ohjeita ennen ruohon leikkaamista. Voit aloittaa leikkuun, kun suoriudut vaivattomasti ja varmasti kaikista harjoittelutehtävistä.
- Ennen tuotteen käynnistämistä:
 - Tarkista jarrun toiminta.
 - Tarkista rengaspaine.
 - Tarkista liitäntöjen kireys.
 - Varmista, että kaikki suojukset ovat paikoillaan ja toimivat oikeaoppisesti.
 - Tarkista sivupoistokourun turvalukitusjärjestelmä
 - Tarkista käyttäjän läsnäolon turvalukitusjärjestelmä.
 - Säädä istuin haluamaasi asentoon.
 - Tarkista akun lataustaso.
- Älä leikkaa peruutussuunnassa, ellei ehdottomasti välttämätöntä. Katso aina taaksesi ja alaspäin, ettei tiellä ole pieniä lapsia, muita sivullisia tai lemmikkieläimiä, ennen kuin peruutat ja peruuttamisen aikana.
- Älä koskaan jätä käynnissä olevaa tuotetta valvomatta. Sammuta aina terät, kytke käsijarru päälle, pysäytä moottori ja irrota virta-avain ennen kuin astut alas.
- Kun kone käynnistetään, käyttäjän on istuttava tukevasti istuimella. Älä koskaan käynnistä tuotetta, jos
 - kaikki neljä pyörää eivät ole maassa
 - sivupoistokouru on paljaana, silppurin kansi ei suojaa sitä
 - kädet ja jalat ovat poissa leikkuukotelosta
- Älä koskaan käytä tuotetta suljetussa tilassa.
- Käynnistä moottori huolellisesti ohjeiden mukaan ja pidä kädet ja jalat kaukana teristä. Älä laita käsiä tai jalkoja lähelle pyöriä osia tai niiden alle.
- Pysäytä terä, kun ylität sorateitä, jotta soraa ja kiviä ei sinkoutuisi. Aja tuotetta hitaasti ja varoen, ettet menetä sen hallintaa.
- Noudata erityistä varovaisuutta lähellä sokeita kulkimia, pensaita, puita ja muita kohteita, kuten riippuvia pensaita, jotka voivat estää näkyvyyttä.
- Hidasta ennen kuin käännät.
- Varo liikennettä, kun leikkaat teiden lähellä. Leikkurilla ei saa ajaa maanteilla.
- Rinteissä syntyy paljon hallinnan menetyksestä ja kaatumisista johtuvia onnettomuuksia, joista voi olla seurauksena vakava loukkaantuminen tai jopa kuolema. Rinteessä toimiminen vaatii erityistä varovaisuutta. Jos et kykene peruuttamaan rinteessä tai tunnet olosi epävarmaksi, älä leikkaa ruohoa. Älä peruuta rinnettä

alaspäin. Älä käytä tuotetta koskaan jyrkissä rinteissä, joiden kaltevuus on yli 12°. Kopioi tai leikkaa tämän käsikirjan lopussa oleva "Rinneaon opas", ja määritä sen avulla, onko rinne turvallisuuden suhteen liian jyrkkä.

- Leikkaa ylös ja alas: älä leikkaa rinteiden poikki.
 - Vältä koloja, uria, möykkyjä, kiviä ja muita piilossa olevia esteitä. Epätasainen maasto voi johtaa ajoleikkurin kaatumiseen. Korkeassa nurmikossa saattaa olla piilossa esteitä.
 - Käytä hidasta nopeutta, jotta sinun ei tarvitse pysähtyä äkillisesti tai joutet kiihdytä vahingossa rinteessä.
 - Älä leikkaa kosteaa nurmikkoa rinteessä. Renkaiden pito saattaa heikentyä, ja saatat menettää hallinnan.
 - Pidä joystick aina eteenpäin-asennossa, kun ajat rinteissä alaspäin. Älä vaihda vapaalle ja aja vapaalla rinnettä alaspäin, sillä vaarana on leikkurin hallinnan menetys. Käytä aina joystickiä ja jarrua, kun ajat rinnettä alaspäin.
 - Älä käynnistä, pysähdy tai käännä rinteessä. Jos renkaat menettävät pitoa, kytke terät pois päältä ja aja hitaasti suoraan rinnettä alaspäin.
 - Pidä kaikki liikkeet rinteessä hitaina ja asteittaisina. Älä tee äkillisiä nopeus- tai suunnanvaihdoksia, sillä muuten tuote voi kaatua.
 - Ole erityisen tarkkana, kun käytät tuotetta lisävarusteiden kanssa. Ne voivat vaikuttaa tuotteen vakauteen. Älä käytä tuotetta koskaan jyrkissä rinteissä, joiden kaltevuus on yli 12°.
 - Älä yritä vakauttaa tuotetta asettamalla jalkasi maahan.
 - Älä käytä tuotetta jyrkänteiden, oijen, hyvin jyrkkien rinteiden tai töyräiden lähellä. Tuote voi äkillisesti kaatua, jos pyörä ylittää reunan tai jos reuna sortuu: tällöin vaarana on kuolema tai vakava loukkaantuminen.
- Käytä sumutinta vain lämpötiloissa 0 °C – 40 °C.

LATURIN TURVAVAROITUKSET

- Laturi on tarkoitettu vain sisäkäyttöön.
- Ensiojpareja ei saa ladata (ne eivät ole ladattavia).
- Tarkista virtajohto aina ennen käyttöä. Jos löytyy mitään merkkejä vaurioitumisesta, pätevän henkilön on vaihdettava se valtuutetussa huollossa, jotta vältytään vaurioilta.
- Lataa tuote hyvin ilmastoidussa sisätilassa. Älä lataa tuotetta suljetussa tilassa.
- Laturissa on maadoitusnastalla varustettu pistoke, ja se on liitettävä sopivaan pistorasiaan, joka on asennettu ja maadoitettu asianmukaisesti kaikkien paikallisten lakien ja määräysten mukaisesti. Älä käytä sovitimia äläkä muuntele toimitettua pistoketta. Jos pistokytintä ei voida kytkeä oikein pistorasiaan, anna sähkömiehen asentaa sopiva pistorasia.

MUITA AKUN TURVALLISUUSVAROITUKSIA

- ⚠ **VAROITUS!** Tulipalo-, räjähdys- tai palovammojen vaara. Älä pura akkupakkausta, altista sitä yli 60 °C:n lämpötilalle tai polta sitä.
- Jotta oikosulusta aiheutuva tulipalon, loukkaantumisen ja tuotevaurion riski olisi pienempi, älä koskaan upota

akkupakkausta tai laturia nesteeseen tai päästä nestettä niiden sisälle. Syövyttävät tai sähköä johtavat nesteet, kuten suolavesi, tietyt kemikaalit ja lalkausaineet tai valkaisuaineita sisältävät tuotteet voivat aiheuttaa lyhytsulun.

- Akku saattaa vuotaa äärimmäisen rannassa käytössä tai ääriämpötiloissa. Jos iholle valuu nestettä, pese se välittömästi saippualla ja vedellä ja neutraloi sitruunamehulla tai etikalla. Jos nestettä joutuu silmiin, huuhtele niitä puhtaalla vedellä vähintään 10 minuuttia ja hakeudu sitten lääkärin hoidettavaksi. Tämän säännön noudattaminen vähentää vakavien loukkaantumisten vaaraa.
- Akkuja ei saa ladata, jos niissä näkyy merkkejä vuotamisesta. Hävitä vuotavat akut oikein.
- Lataa akku paikassa, jossa ympäristön lämpötila on välillä 10 °C – 38 °C.
- Säilytä akkupakkausta paikassa, jossa ympäristön lämpötila on välillä 0 °C – 20 °C.
- Käytä akkupakkausta paikassa, jossa ympäristön lämpötila on välillä 0 °C – 40 °C.

AKUN IRROTTAMINEN JA VALMISTELEMINEN KIERRÄTYSTÄ VARTEN

- Sästä luonnonvarjoja kierrättämällä tai hävittämällä akku asianmukaisesti.
- Kun irrotat akun, peitä sen navat kestäväällä teipillä. Älä yritä hävittää tai purkaa akkua tai irrottaa siitä osia. Litiumakut on kierrätettävä tai hävitettävä asianmukaisesti. Älä koskaan kosketa molempia liittimiä metalliesineillä ja kehonosilla, sillä vaarana on oikosulku. Pidä akkupakkaus poissa lasten ulottuvilta. Näiden varoitusten laiminlyönti voi aiheuttaa tulipalon ja/ tai vakavan vamman.

KULJETUS JA VARASTOITAESSA

- Sammuta tuote, kytke käsijarru päälle ja irrota virta-avain. Varmista, että kaikki liikkuvat osat ovat pysähtyneet täysin. Anna laitteen jäähtyä kunnolla, ennen kuin siirrä sen säilytykseen tai kuljetat sitä ajoneuvossa.
- Puhdista laitteesta kaikki vieraat materiaalit. Varastoi laite viileään, kuivaan ja hyvin tuuletettuun paikkaan, jossa lapset eivät pääse siihen käsiksi. Virta-avain on irrotettava ja sitä on säilytettävä erillisessä paikassa lasten ulottumattomissa.
- Pidä tuote erillään syövyttävistä aineista, kuten puutarhakemikaaleista ja jäänestosuolasta. Älä säilytä laitetta ulkona.
- Kun kuljetat tuotetta ajoneuvossa, poista virta-avain ja kiinnitä tuote huolella liikehännän tai putoamisen estämiseksi, jotta voidaan välttää henkilö- tai laitevahingoilta.
- Ole erityisen varovainen, kun lastaat tuotteen peräkärjelle tai kun otat sen sieltä. Valitse matala vaihde ja siirrä joystickiä varovasti säätääksesi nopeutta. Aja leikkuri peräkärjyyn aina peruuttamalla. Kun tuote lastataan tai poistetaan, älä ylitä suositeltua suurinta toimintakulmaa, joka on 12°. Jos näitä ohjeita ei noudateta, seurauksena voi olla hallinnan menetys ja kuolema, vakava loukkaantuminen tai omaisuusvahinko.
- Ole erityisen varovainen, kun nostat tai kallistat konetta huoltoon, puhdistusta, varastointia tai kuljetusta varten.

Terä on terävä. Pidä kaikki ruumiinosat poissa terän tieltä terän ollessa paljaana.

- Säilytä sumutinta paikassa, jossa ympäristön lämpötila on välillä -10 °C – 50 °C.

LITUMAKKUJEN KULJETTAMINEN

- Kuljeta akkuja paikallisten ja kansallisten ehtojen ja säädösten mukaisesti.
- Noudata kaikkia pakkaamista ja nimeämistä koskevia erikoissäädöksiä, kun kolmas osapuoli kuljettaa akkuja. Varmista, että mikään akku ei kosketa muita akkuja tai johtavaa materiaalia kuljetuksen aikana suojaamalla paljaat navat eristävillä, johtamattomilla korkeilla tai teipillä. Älä kuljeta akkuja, jotka ovat halkeilleet tai vuotavat. Kysy välityritykseltä lisäneuvoja.

HINAUKSEN TURVALLISUUSVAROITUKSET

- Käytä maalaisjärkeä hinauksessa. Liian raskas kuorma rinteessä on vaarallinen. Renkaiden pito voi heikentyä, jolloin tuotteen hallinta saatetaan menettää.
- Noudata valmistajan antamia pyörien painoja tai vastapainoja koskevia suosituksia.
- Hinattu kokonaiskuorma ei saa ylittää hinnattavan kuorman kokonaispainoa, joka on annettu tuotteen teknisissä tiedoissa.
- Kiinnitä hinausvaruste ainoastaan hinauslevyyn.
- Älä koskaan päästä lapsia tai muita hinatun laitteen päälle.
- Pysähtymismatka kasvaa nopeuden ja hinatun kuorman painon kasvaessa. Aja hitaasti ja varaa lisäaikaa ja -etäisyyttä pysähtymiseen.
- Älä tee jyrkkiä käännoiksi hinatessasi. Ole erityisen varovainen, kun käännyt tai kun työskentelet haastavassa maastossa. Peruuta varovasti.

HUOLTO

- Käytä ainoastaan alkuperäisiä valmistajan tuottamia varaosia, lisälaitteita ja lisävarusteita. Tämän noudattamatta jättäminen voi johtaa loukkaantumiseen ja huonoon tulokseen ja voi mitätöidä takuun.
- Tuotteen ja laturin saa huoltaa ainoastaan valtuutettu korjaushenkilökunta. Siitä, että epäpätevä henkilö huoltaa laitetta, saattaa seurata käyttäjän loukkaantuminen ja laitteen vioittuminen. Teetä huollot ainoastaan valtuutetussa huoltoliikkeessä.
- Säilytä tuotetta huolellisesti ja huolehdi siitä, että se on hyvässä työkunnossa. Pidä terät terävinä ja suojukset paikoillaan ja hyvässä kunnossa. Vakavien henkilövahinkojen ja tuotteen vaurioitumisen estämiseksi ja parhaan suorituskyvyn varmistamiseksi kuluneet, taituneet, halkeilleet tai epätasaisesti kuluneet terät on vaihdettava. Epätasainen terä aiheuttaa tärinää, joka voi vahingoittaa moottorin käyttöyksikköä tai johtaa loukkaantumisiin.
- Sammuta tuote, kytke käsijarru päälle ja irrota virta-avain. Varmista, että kaikki liikkuvat osat ovat pysähtyneet täysin:
 - ennen kuin jätät tuotteen ilman vartiointia (myös nurmikon leikkuujätteiden hävittämistä varten).
 - Ennen tukoksen poistamista tai poistokourun puhdistusta
 - ennen tuotteen tarkastusta, puhdistusta ja huoltoa

- ennen siilpurin kannen poistoa
- ennen ruohon poistokourun kannen avaamista
- vieraaseen esineeseen osumisen jälkeen
 - Tutki laite vaurioiden varalta.
 - Vaihda terä, jos se on mitenkään vioittunut.
 - Korjaa mahdolliset vauriot ennen tuotteen uudelleenkäynnistämistä ja käytön jatkamista.
- Jos tuote alkaa täristä epänormaalisti (tarkista välittömästi).
 - tarkista laite, erityisesti terät, vaurioiden varalta
 - Vaihda terä, jos se on mitenkään vioittunut.
 - vaihda tai korjaa kaikki vioittuneet osat
 - Tarkista, onko jokin osa löysällä, ja kiristä tarvittaessa.
- Sivupoistokuilu on suojus, joka peittää leikkuulaitteen sivuhuuli-aukon ja kohdistaa ruohojätteet ja roskat pois päin käyttäjältä. Varmista aina, että moottori on pois päältä ja että terät eivät enää liiku ennen sivupoistokourun tarkastusta, liikutamista, puhdistusta tai huoltoa.
- Vaihda kuluneet tai vioittuneet terät ja pultit sarjoina säilyttäaksesi tasapainon.
- Irrota virta-avain tuotteesta ennen varastointia, huoltoa tai lisävarusteiden vaihtoa. Ennaltaehkäisevät turvatoimet vähentävät riskiä laitteen käynnistymisestä vahingossa.
- Voit tehdä tässä käyttöoppaassa kuvattuja säätöjä ja korjauksia. Huollata ja korjata laite ainoastaan valtuutetussa huoltoliikkeessä.
- Ota yhteys valtuutettuun huoltoliikkeeseen vaurioituneiden tai lukukelvottomien merkintöjen vaihtamiseksi.
- Varmista aina, että ruuvit ja mutterit ovat tiukasti kiinni, jotta tuote olisi aina turvallinen ja käyttövalmis.
- Terän pultit on kiristettävä suositeltuun kiristysmomenttiin.
- Tarkista jarrut ennen kutakin käyttökertaa ja monta kertaa käytön aikana. Säädä ja huolla jarruja tarvittaessa.
- Varo laitteita säätäessäsi, että sormet eivät jää liikkuvien terien ja laitteen kiinteiden osien väliin.
- Leikkuuterät jatkavat pyörimistään muutaman sekunnin ajan moottorin sammutuksen jälkeen. Kun huollat terää, pidä mielessä, että vaikka pistoke on irrotettu pistorasiasta, terät voivat yhä pyöriä. Älä aseta mitään kehon osaa terän alueelle, kunnes olet varma, että terät ovat täysin pysähdyksissä.
- Tuotteen terä on terävä. Ole varovainen ja käytä paksuja käsineitä asettaessasi pulttia paikoilleen ja asentaessasi tai puhdistaessasi sitä ja tarkistaessasi sen kireyttä.
- Puhdista muoviosat aina käytön jälkeen puhtaalla, kuivalla liinalla. Valtuutetun huoltopisteen on korjattava tai vaihdettava vioittuneet osat asianmukaisesti.
- Pidä tuote puhtaana ruohosta, lehdistä ja muista jäämistä.
- Älä puhdista tuotetta vedellä. Käytä ilmaa liikkuvaa laitetta, kuten kompressoria tai lehtipuhallinta, koneen puhdistuksessa.

RENKAAN HUOLTO

Kone on varustettu sisäkumittomilla renkailla. Kun renkaat ovat kuluneet, leikkurin pito heikkenee, mikä lisää tapaturma-alttiutta. Vaihda renkaat, kun uran syvyys on 4 mm tai vähemmän, tai aina kun rengas on vaurioitunut. Käytä ainoastaan alkuperäisiä vararenkaita. Jos tuotteessa käytetään soveltumattomia renkaita, seurauksena voi olla hallinnan menetyks, mikä voi johtaa vakavaan loukkaantumiseen.

Vaihdata renkaat ainoastaan valtuutetussa huoltoliikkeessä.

RENGASILMANPAININE

Tarkista kaikkien renkaiden ilmanpaine ennen käyttöä. Virheellinen ilmanpaine vaikuttaa käsittelyyn, ohjaukseen, pitoon, renkaan käyttöikään, leikkuujäljen tasaisuuteen ja käyttäjän mukavuuteen. Varmista, että renkaat on täytetty suositeltuun ilmanpaineeseen.

Renkaan ilmanpaine tulee mitata ja sitä tulee säätää vain renkaiden ollessa kylmiä.

RENKAAN KORJAUS

Jos renkaaseen tulee reikä tai se tyhjentyy kokonaan piston seurauksena, rengas voidaan korjata tulppatyypisellä paikalla. Jos rikkoontuminen johtuu viillosta tai jos pistokohta ei voi korjata tulpalla, rengas on vaihdettava.

JARRUJEN SÄÄTÖ

Katso sivu 162.

Varmista, että jarrut toimivat kunnolla ennen jokaista käyttökertaa ja usein käytön aikana. Jarruvika voi aiheuttaa hallinnan menetyksen hätätilanteessa ja johtaa kuolemaan tai vakavaan loukkaantumiseen.

Jos leikkuri liikkuu vielä lisää ennen kuin pysähtyy, vaikka olet painanut jarrupoljinta, jarrut saattavat kaivata säätöä.

Kun on tehty lopullinen säätö, testaa jarruja ajamalla leikkuria normaalilla nopeudella tasaisella maalla. Näin voit varmistaa, että leikkuri pysähtyy nopeasti, kun jarrupoljinta painetaan.

TUKOKSEN POISTAMINEN

- Sammuta tuote, kytke käsijarru päälle ja irrota virta-avain. Aseta leikkuulaite enimmäiskorkeudelle. Varmista, että kaikki liikkuvat osat ovat pysähtyneet täysin.
- Käytä aina paksuja suojakäsineitä etsiessäsi ja poistaessasi tukosta. Terät ovat terävät ja tukos itsessään voi olla terävä esine.
- Tarkasta sivun poistokouru ja poista tukokset varovasti. Muista, että terä saattaa liikkua puhdistuksen aikana.

TUNNE TUOTTEESI

Katso sivu 144-145.

1. Ruohonkerääjän tehostuspainike

Ruohonkerääjän tehostuspainike toimii ruohonkerääjälisävarusteen kanssa. Tämä painike käynnistää puhaltimen, joka työntää ruohosilppua kerääjäputken läpi.

2. Terien käynnistyskatkaisija

Terän kytkentänappi aktivoi tai pysäyttää leikkuuterät.

- Vedä terän kytkentänappi ylös terien päälle laittamiseksi.
- Paina terien käynnistyskatkaisija alas terien pysäyttämiseksi.

HUOMAUTUS: Terien tulisi pysähtyä 5 sekunnin kuluessa. Jos terät eivät pysähdy, ota yhteyttä valtuutettuun huoltooliikkeeseen.

3. Virtakytkin ja virta-avain

Virtakytkin kytkee tuotteen päälle (ON) ja pois päältä (OFF). Virta-avain on laiteava on paikoilleen ennen kuin kytkintä voidaan käyttää. Kun avain on päällä, virtakytkintä käytetään myös virran kytkemiseen valinnaisiin valmistajan hyväksymiin leikkuriläisvarusteisiin.

4. USB-portti

USB-latausportti tarjoaa 5 V:n tasavirtalatausvirran jopa 2 A:lla matkapuhelimellesi, MP3-soittimellesi tai muille USB-laitteille. Tarkista koneesi opas erityisiä latausvaatimuksia varten.

Liitä USB-johdon yksi pää (ei kuulu toimitukseen) laitteeseesi ja toinen pää tuotteen USB-latausporttiin laitteesi lataamiseksi.

HUOMAUTUS: USB-portti saa virtaa vain kun virta-avain on ON-asennossa.

VAROITUS! Jos yritetään ladata yli 2 A:n laitteita, USB-latausportti ja leikkuri voivat vahingoittua. Sulje USB-kansi, kun porttia ei käytetä, jotta porttiin ei pääse likaa.

VAROITUS! Älä koskaan käytä kuulokkeita tai muita elektroniikkalaitteita, kuten älypuhelin tai tablettiä, tuotetta käyttäessäsi. Keskeyttymiskyvyn herpaantuminen tuotteen käytön aikana voi johtaa käyttäjän tai sivullisen vakavaan loukkaantumiseen.

5. Latausportti

Latausliitäntä on tarkoitettu laturille, ja sillä voidaan ladata 72 V:n akut sarjassa ja sen jälkeen mahdolliset 36 V:n akut. 36 V:n akut voidaan ladata vain, kun tuotteeseen on asennettu 72 V:n akku.

6. Istuin (käyttäjän läsnäoloturvalukitusjärjestelmällä)

Istuimessa on interlock-järjestelmä, joka pysäyttää terät, jos käyttäjä nousee ruohonleikkurilta sen ollessa käynnissä.

Testaa järjestelmä ennen kutakin käyttökertaa tarkistaaksesi, että se toimii kunnolla.

1. Pysäytä tuote tasaiselle pinnalle ja kytke käsijarru päälle.

2. Aseta joustick vapaa-asentoon.

3. Laita virta-avain paikoilleen ja käännä se ON-asentoon.

4. Vedä terän kytkentänappi ylös terien päälle laittamiseksi.

5. Nouse hetkeksi, mutta älä laskeudu leikkurin kyydistä. Terien tulisi pysähtyä 5 sekunnin kuluessa. Jos terät eivät pysähdy, ota yhteyttä valtuutettuun huoltooliikkeeseen. Älä käytä tuotetta, kunnes turvalukitusjärjestelmä on korjattu.

7. Älykäs ajojärjestelmä

Älykäs ajojärjestelmä palaa automaattisesti vapaa-asentoon turvallisuuden takaamiseksi. Joystickilla käyttäjä voi käyttää laitetta helposti vain yhdellä kädellä. Ohjelmisto on suunniteltu korjaamaan asteittaisia pyörän käännöksiä irronneiden nurmenpalasten eliminointiseksi.

8. Säilytyskotelo

9. Istuimen säätövipu

10. Leikkuupään korkeudensäätö

Laitteen korkeuden säätövipu nostaa tai laskee leikkuulaitetta.

11. Takarengas

12. Ajovalot

LED-ajovaloja voidaan ohjata LCD-liitännän kautta.

13. Käsijarru

Käsi lukitsee tuotteen jarrutasentoon.

14. Eturengas

Eturenkaat kääntyvät 360 astetta ohjattavuuden parantamiseksi.

15. Jarrupoljin

Jarrupoljin hidastaa tuotetta tai pysäyttää sen.

16. Sivupoistokourun turvalukitusjärjestelmä

Sivukouru ohjaa leikkuujätteet. Tarkista ennen tuotteen käyttöä, että sivupoistokouru on suljettu kunnolla. Siinä on lukitusjärjestelmä, joka pysäyttää terät, jos kuilu avataan käytön aikana. Keskeytä leikkurin käyttö ja toimita se huoltoon valtuutettuun huoltooliikkeeseen, jos terät eivät pysähdy, kun sivupoistokouru nousee käytön aikana esteen vuoksi.

17. Silppurin kansi

Silppurin kansi peittää sivupoistokourun, jolloin leikkurin terä voi leikata ja leikata uudelleen hienompaa leikkuujätettä varten.

18. LCD-näyttö

LCD-näyttö valvoo ja aktivoi tuotteen ominaisuuksia. Katso LCD-näytön käyttöopas.

19. Istuimen nivelen holkki

20. Istuimen saranan kiinnike

21. Käsinjojan nappi

Käsinjojan nappi kiinnittää käsinjojan paikoilleen.

22. Akkukotelot

Akut sijaitsevat akkukoteloissa.

23. Ensisijainen akkuliitäntä

Ensisijaista akkuliitäntää voidaan käyttää enintään kahden 72 V:n akun säilytykseen.

24. Pikaliitäntä

25. Pariston salpa

26. Laturi (72 V)

Laturi lataa leikkurin akut.

27. Akku (72 V)

Laitteen virransyöttöön on käytettävä 72 V:n akkuja.

28. Käyttöohjeet

Käyttäjän käsikirja sisältää tärkeitä turvallisuusvaroituksia ja ohjeita laitteen asianmukaisesta ja turvallisesta käytöstä ja huollosta.

29. Käynnistysavain

Virtakytkin kytketään virta-avaimella päälle- tai pois-asentoon.

30. Akku (36 V)

TUOTTEESSA OLEVAT SYMBOLIT



Varoitus



Kaikki ohjeet on luettava ja ymmärrettävä ennen tuotteen käyttöä. Noudata varoituksia ja turvallisuusohjeita.



Käytä silmäsuojaimia



Varo sinkoutuneita ja muita lentäviä esineitä.



Pidä kaikki sivulliset vähintään 30 metrin päässä toiminta-alueelta – erityisesti lapset ja lemmikit.



Pidä kädet ja sormet loitolla puristuskohdista.



Varo sinkoutuneita ja muita lentäviä esineitä. Pidä kaikki sivulliset vähintään 30 metrin päässä toiminta-alueelta – erityisesti lapset ja lemmikit.



Pidä kädet ja jalat loitolla terästä. Sammuta tuote ja irrota virta-avain ennen huoltoa.



Älä koskaan kuljeta lapsia tai aikuisia edes silloin, kun terät ovat kytkettyinä pois päältä.



Katso aina alas ja taaksesi ennen kuin ajat taaksepäin ja taaksepäin ajaessasi ja varmista, että alueella ei ole lapsia, muita sivullisia ja lemmikkieläimiä.



Älä käytä laitetta yli 12 asteen kaltevuudessa. Leikkaa rinteitä ylös ja alas: älä poikittain.

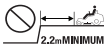

Pysyttele vähintään kahden ajoleveyden (2,2 m) päässä ojista, alas viettävistä pinnoista tai vedestä. Etupyörät voivat pyöriä leikkurin ollessa pysäytettynä, jopa jarrun ollessa päällä, mistä voi seurata leikkurin eteneminen reunan yli tai veteen.



Pidä kädet ja jalat loitolla pyörivistä teristä.



Älä lataa akkua sateessa tai kosteissa olosuhteissa tai jätä tuotetta alttiiksi niille.



Taattu äänen-teho



Pidä kädet ja jalat poissa terästä ja leikkuualueelta. Älä astu leikkuulaitteen tai sivupoistokourun päälle.



Pidä kaikki sivulliset vähintään 30 metrin päässä toiminta-alueelta – erityisesti lapset ja lemmikit.



Älä koskaan kuljeta lapsia tai aikuisia edes silloin, kun terät ovat kytkettyinä pois päältä. Katso aina alas ja taaksesi ennen kuin ajat taaksepäin ja taaksepäin ajaessasi ja varmista, että alueella ei ole lapsia, muita sivullisia ja lemmikkieläimiä.



Pidä kädet ja jalat poissa terästä ja leikkuualueelta.



Eurooppalainen vaatimustenmukaisuusmerkintä



Ukrainalainen vaatimustenmukaisuusmerkintä



Brittiläinen vaatimustenmukaisuusmerkintä

Älä hävitä käytettyjä akkuja sekä sähkö- ja elektroniikkalaiteromua lajittelemattomana yhdyskuntajätteenä. Käytetyt akut sekä sähkö- ja elektroniikkalaiteromu on kerättävä erikseen. Käytetyt paristot ja akut ja hukkavalonlähteet on poistettava laitteista. Selvitä paikkakuntasi viranomaisilta tai jälleenmyyjältäsi kierrätystä koskevat ohjeet ja akkujen keräyspisteen sijainti. Paikallisten määräysten mukaan jälleenmyyjällä voi olla velvollisuus ottaa käytetyt akut sekä sähkö- ja elektroniikkalaiteromu takaisin veloitusetta. Panoksesi käytettyjen akkujen sekä sähkö- ja elektroniikkalaiteromun uudelleenkäyttöön ja kierrätykseen auttaa vähentämään raaka-aineiden kysyntää. Käytetyt, erityisesti litiumia sisältävät akut sekä sähkö- ja elektroniikkalaiteromu sisältävät arvokkaita ja kierrätettäviä materiaaleja, jotka voivat vaikuttaa haitallisesti ympäristöön ja ihmisten terveyteen, jos niitä ei hävitetä ympäristöystävällisellä tavalla. Poista mahdolliset henkilötiedot jätelaitteista.



Paina jarrupoljinta tuotteen pysäyttämiseksi. Kytke seisontajarru työntämällä polkimen yläosaa.



Latausportti



Aktivoi käyttöjärjestelmä vetämällä joystickiä ylöspäin.



Joystick on vapaa-asennossa. Liikuta laitetta työntämällä tai vetämällä joystickiä.



Lukitse ja aseta joystick vapaa-asentoon painamalla sitä alas.



Kun joystickiä painetaan alas, laite piippaa kahdesti merkinä siitä, että joystick on palannut vapaa-asentoon.

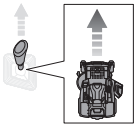

Liikuta tuotetta eteenpäin työntämällä joystickiä eteenpäin.

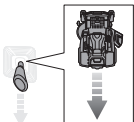

Siirrä tuotetta taaksepäin työntämällä joystickiä taaksepäin.

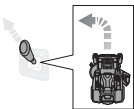

Työnnä joystickiä viistoon etuvasemmalle kääntyäksesi etuvasemmalle.

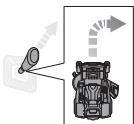

Työnnä joystickiä viistoon etuoikealle kääntyäksesi etuoikealle.

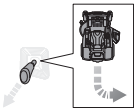

Vedä joystickiä viistoon takavasemmalle kääntyäksesi takaoikealle.

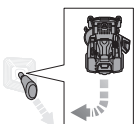

Vedä joystickiä viistoon takaoikealle kääntyäksesi takavasemmalle.

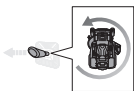

Työnnä joystickiä vasemmalle kääntyäksesi paikallaan vasemmalle.

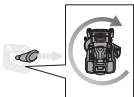

Työnnä joystickiä oikealle kääntyäksesi paikallaan oikealle.

TÄMÄN KÄSIKIRJAN SYMBOLIT



Osat ja lisävarusteet on hankittava erikseen



Huom



Varoitus

PAKKAUKSEN PURKAMINEN

Katso sivut 142-143.

- Irrota ja aseta sivuun kaikki käsillä olevat pakkaus- ja päällystemateriaalit yksiköstä ja osista. Älä hävitä pakkausmateriaaleja, ennen kuin olet tarkastanut tuotteen ja käyttänyt sitä tyydyttävästi.
- Tarkista tuote huolella ja varmista, että se ei ole vioittunut kuljetuksen aikana.
- Jos jokin osa on vaurioitunut tai puuttuu, ota yhteys valtuutettuun huoltokeskukseen. Älä kokoa laitetta, ennen kuin osat on korvattu valmistajan uusilla alkuperäisillä osilla. Jos tuote kootaan vaurioituneilla tai virheellisillä osilla tai jos osia puuttuu, seurauksena voi olla vakavia loukkaantumisia.
- Jos laitteeseen on jo koottu osia, kun purat laitteen pakkauksesta, varmista, että osa on koottu oikein sekä kiristetty kunnolla, ja oikeaan vääntömomenttiin (tarvittaessa), ennen kuin jatkat seuraavaan kokoonpanovaiheeseen. Jos laite kootaan virheellisesti, sen käyttö voi johtaa vakaviin vammoihin.

KOKOONPANO

Katso sivut 146-148.

- Tuote tulee koota, kun se on rungon alaosassa. Kun kokoonpano on tehty, aseta leikkuulaite maksimikorkeudelle ja aseta sitten ramppi rungon alaosaan vireen ja aja tuote hitaasti ja varoen pois rungolta.
- Noudata ehdottomasti momenttiavaimen kaikkia kiristystietoja. Muutoin seurauksena voi olla vakava loukkaantuminen.
- Ennen kuin laitteeseen asennetaan osia, virta-avain on aina irrotettava, jotta vältytään vakavia henkilövahinkoja mahdollisesti aiheuttavalta vahingossa tapahtuvalta käynnistymiseltä.
- Ole erityisen varovainen, kun ajat tuotteen pois kehuksesta. Paina matalan vaihteen painiketta ja siirrä joystickiä varovasti ja/tai paina jarrupoljinta tarvittaessa säätääksesi nopeutta. Kun ajat tuotteen pois kehuksesta, älä ylitä suositeltua suurinta toimintakulmaa, joka on 12°. Jos näitä ohjeita ei noudateta, seurauksena voi olla hallinnan menetys ja kuolema, vakava loukkaantuminen tai omaisuusvahinko.
- Jos käytettävissä ei ole ramppia, aja tuote hitaasti ja varoen pois rungolta peruuttamalla ja katso samalla alas ja taaksepäin. Jos tuote ajetaan pois rungosta eteenpäinsuunnassa ilman ramppia, leikkuulaite voi vaurioitua.

LATURIN LED-VALO

Laturin tunnistetila	Akku laturissa	Akku	Punainen LED	Vihreä LED	Oranssi merkkivalo	Tarkoitus
Virra päälle	Ei	-	Palaa	Sammunut	Sammunut	Laturi on kytketty virtalähteeseen. Kytke akkuun tai tuotteeseen latauksen aloittamiseksi.
Testaus	Kyllä	Kuuma	Sammunut	Sammunut	Palaa	Laturi alkaa ladata, kun akku on jäähtynyt.
		Kylmä	Sammunut	Sammunut		Laturi alkaa ladata, kun akku lämpiää.
Virhe	Kyllä	-	Vilkuu	Vilkuu	Sammunut	<ul style="list-style-type: none"> Jos tila ei muutu laturin irrottamisen ja uudelleen kytkemisen jälkeen, lataa toinen akku tai tuote. Jos toinen akku tai tuote latautuu normaalisti, ota yhteyttä valtuutettuun huoltoliikkeeseen. Jos toinen akku tai tuote ilmoittaa edelleen virhetilasta, vaihda laturi.
Lataus	Kyllä	-	Sammunut	Vilkuu	Sammunut	Akku tai tuote latautuu.
Valmis	Kyllä	-	Sammunut	Palaa	Sammunut	Lataus on valmis. Merkkivalo sammuu 10 minuutin kuluttua.

POLTTOAINESEKOITUKSEN MÄÄRÄ

	Tarkista ennen kutakin käyttökertaa	25 tunnin välein	50 tunnin välein tai vuosittain	Ennen varastointia	Kerran kuussa varastointiaikana
Tarkista jarrun toiminta.	x				
Tarkista rengaspaine.	x				
Tarkista sivupoistokouru ja käyttäjän läsnäolon turvalukitusjärjestelmät	x				
Tarkista liitäntöjen kireys.	x			x	
Puhdista laitteesta kaikki vieraat materiaalit.	x			x	
Tarkista/vaihda silppurin terät	x	x			
Puhdista akun liittimet			x		
Tarkista ja lataa akku.	x				x

HUOMAUTUS: Jos laitetta käytetään pölyisessä ympäristössä, se vaatii huoltoa useammin.

Kun laite on ylittänyt taulukossa määritetyn enimmäismäärän, huolto tulee silti tehdä tässä mainittujen aikavälien tai tuntimäärien mukaisesti. Jos et ole varma, kuinka edellä mainitut huoltotoimenpiteet suoritetaan, huollata tuote ainoastaan valtuutetussa huoltoliikkeessä.

VIANHAKU

Jos nämä ratkaisut eivät ratkaise ongelmaa, ota yhteys valtuutettuun huoltoon.

Ongelma	Mahdollinen syy	Ratkaisu
Laitte ei käynnisty.	Akun lataustaso on alhainen.	Lataa akku.
	Laturi on liitettyä tuotteeseen.	Kytke laturi irti tuotteesta.
	Virta-avain ei ole paikoillaan tai se on OFF-asennossa.	Laita virta-avain paikoilleen ja käännä se ON-asentoon.
	Akun johtoliitännät ovat huonoja	Tarkista ja puhdista kaikki akun liitännät.
Tuote ei liiku.	Virta-avain ei ole paikoillaan tai se on OFF-asennossa.	Laita virta-avain paikoilleen ja käännä se ON-asentoon.
	Joystickia ei ole vedetty ylös.	Vedä joystick ylös.
	Joystick on vapaa-asennossa.	Siirrä joystickia haluamaasi suuntaan (eteen tai taakse).
	Jarrua on painettu ja/tai käsijarru on kytkettyä.	Vapauta jarrupoljin ja käsijarru ja aseta sitten joystick vapaa-asentoon ruohonleikkurin nollaamiseksi.
	Laturi on liitettyä tuotteeseen.	Kytke laturi irti tuotteesta.
Tuote leikkaa ruohoa epätasaisesti.	Käyttäjää ei ole kunnolla paikoillaan.	Istu kokonaan istuimelle, palauta joystick vapaalle ja yritä uudelleen.
	Rengaspaine on epätasainen.	Tarkista kaikkien neljän renkaan paine.
	Leikkuulaite ei ole tasassa.	Säädä leikkuulaitteen asentoa.
	Terä on kulunut, taivutunut, löysä tai tylsä.	Vaihda terä.
Tuote ei siippua kunnolla.	Tuotteen alle on kertynyt jäämiä.	Puhdista ruohonleikkurin rungon alapuoli.
	Leikkausnopeus on liian suuri.	Leikkaa hitaammin.
	Märät ruoholeikkujätteet tarttuvat ruohonleikkurin alapuolelle.	Anna ruohon kuivua ennen leikkuuta.
	Ruoho on liian korkea.	Leikkaa kerran suurella leikkuukorkeudella ja sitten haluamallasi korkeudella.
Tuote tärisee suuremmalla nopeudella.	Terä on kulunut, taivutunut, löysä tai tylsä.	Vaihda terä.
	Leikkausnopeus on liian suuri.	Leikkaa hitaammin.
	Terä on epätasapainossa, löysä tai liian kulunut tai se on kulunut epätasaisesti.	Vaihda terä.
Tuote tärisee suuremmalla nopeudella.	Moottorin akseli on taipunut.	Pysäytä moottori ja irrota virta-avain. Tutki laite vaurioiden varalta. Vie kone huollettavaksi valtuutettuun huoltoliikkeeseen ennen uudelleenkäynnistystä.

	Sivupoistokouru tai aukko on tukossa.	Puhdista sivupoistokouru ja aukko.
Ruoho sinkoutuu ulos huonosti.	Ruoho on märkää.	Anna ruohon kuivua ennen leikkausta.
	Leikkausnopeus on liian suuri.	Leikkaa hitaammin.
	Ruoho on liian korkea.	Leikkaa kerran suurella leikkuukorkeudella ja sitten uudelleen haluamallasi korkeudella.
Moottori sammuu leikkua aikana.	Leikkuukorkeus on asetettu liian matalaksi.	Nosta leikkuukorkeutta.
	Akun lataustaso on alhainen.	Lataa akku.
Terät eivät pyöri.	Akun lataustaso on alhainen.	Lataa akku.
	Sivupoistokouru ei paina sivupoiston lukituskytkintä.	Paina sivupoistokouru alas ja varmista, että se painaa sivupoiston lukituskytkintä kokonaan.
	Terän kytkentänappi on alhaalla.	Vedä terän kytkentänappi ylös terien päälle laittamiseksi.
	Käyttäjää ei ole kunnolla paikoillaan.	Istu istuimelle kokonaan.
	Leikkurin alle on kertynyt jäämiä.	Puhdista ruohonleikkurin rungon alapuoli.
Terät eivät pyöri peruutettaessa.	Terän kytkentänappi on alhaalla.	Vedä terän kytkentänappi ylös terien päälle laittamiseksi.
Tuote ei saavuta täyttä nopeutta.	Akun lataustaso on alhainen.	Lataa akku.
Terät jatkavat pyörimistä senkin jälkeen, kun käyttäjä nousee ja ilman, että käsijarru kytketään päälle.	Turvallukitusjärjestelmä ei toimi kunnolla.	Varmista, että turvallukitusjärjestelmän istuinpiste on kunnolla liitetty. Jos terät eivät vielä pysähdy, huollata tuote valtuutetussa huoltoliikkeessä.
Ajovalot eivät toimi.	Ajovalot ovat sammuksissa.	Paina ajovalopainiketta ajovalojen syyttämiseksi.
	Ajovalot ovat vaurioituneet.	Vaihda ajovalot.
Akku ei lataudu.	Akkukennot ovat huonoja.	Vaihda akku.
	Kaapeliiliitännät ovat heikkoja.	Tarkista ja puhdista kaikki akun liitännät.

USEIN KYSYTYT KYSYMYKSET

- Tuleeko leikkuri pitää liitettyä laturiin, kun sitä ei käytetä?
 - Kyllä. Leikkuria tulee ladata jatkuvasti, kun se ei ole käytössä.
- Mikä voi aiheuttaa terien pysähtymisen käytön aikana?
 - Tarkista akun tasonilmaisin. Laitteen moottori sammuu, kun akkuteho laskee. Näin sinulla on riittävästi aikaa palata latausasemaan. Aja takaisin ja lataa akku välittömästi.
 - Jos akkutaso on alhainen, hidasta tai nosta leikkuulaite korkeammalle tasolle. Suuret kuormitukset voivat johtaa myös yhden tai molempien laitemoottoreiden pysähtymisen.
 - Tarkista, että sivupoistokouru on suljettu kunnolla. Paina sivupoistokouru alas ja varmista, että se painaa sivupoiston lukituskytkintä kokonaan.
- Kun ajat vapaalla rinnettä alas, miksi leikkuri välillä kiihdyttää ja välillä taas ei?
 - Turvallisuuden ja tehokkuuden lisäämiseksi leikkuri on suunniteltu rajoittamaan nopeuttaan automaattisesti rinteessä, mikä voi johtaa nopeuden vaihteluihin.
- Kun leikkuria käytetään, miten pysäytän leikkurin kokonaan?
 - Pysäytä ruohonleikkuri painamalla käyttäjän edessä olevaa jarrupoljinta. Tässä tuotteessa ei ole hydrostaattista ajoa.
- Miksi leikkurista kuuluu piippaava ääni, kun nousemista istuimelta?
 - Ääni kuuluu, koska käsijarrua ei ole kytketty päälle tai virta-avain on yhä paikoillaan ja ON-asennossa. Poista avain aina, kun leikkuri ei ole käytössä.
- Milloin minun tulisi käyttää käsijarrua?
 - Kytke käsijarru päälle aina ennen kuin nousemista leikkurin päältä.
- Voinko huuhdella leikkuulaitteen puutarhaletkulla?
 - Älä puhdistu tuotetta vedellä. Käytä puhdistuksessa puhallinta tai ilmakompressoria.

Sikkerhet, ytelse og pålitelighet har hatt topp prioritet ved konstruksjonen av denne null-vendingsklipperen.

TILTENKT BRUK

Null-vendingsklipperne er kun beregnet til utendørs bruk.

Dette produktet er ment for klipping av plener i private hager. Kniven skal rotere tilnærmedesvis parallelt med underlaget den kjøres over. Alle fire hjul skal ha kontakt med underlaget ved klipping.

Produktet skal kun brukes til husholdningsbruk av voksne som har mottatt tilstrekkelig opplæring om farene og de forebyggende tiltakene/handlingene som skal tas under bruk av det. Brukeren må forstå instruksjonene.

Den skal ikke brukes til noe annet formål

GENERELLE SIKKERHETSREGLER FOR ELEKTRISK VERKTØY

⚠ ADVARSEL! Les alle sikkerhetsadvarsler og -instruksjoner, illustrasjoner og spesifikasjoner som følger med dette produktet. Hvis forskriftene nedenfor ikke overholdes, kan det forårsake ulykker som brann, elektrisk støt og/eller alvorlige personskader.

Ta vare på disse advarslene og instruksene for å se i dem senere.

Betegnelsen "elektroverktøy" i advarslene refererer til strømledningsdrevet produkt eller batteridrevet (trådløst) produkt.

ARBEIDSOMGIVELSER

- **Hold arbeidsområdet rent, ryddig og godt opplyst.** Uryddige og dårlig opplyste områder fører lett til ulykker.
- **Ikke bruk elektrisk verktøy i eksplosive atmosfærer, som der det finnes brennbare væsker, gasser eller støv.** Elektrisk verktøy skaper gnister som kan antenne støv eller gasser.
- **Hold barn og andre på avstand når et elektrisk verktøy brukes.** Distraksjon kan føre til tap av kontroll.

ELEKTRISK SIKKERHET

- **Støpslet på det elektriske verktøyet må stemme med stikkkontakten.** Foreta aldri noen form for endringer av støpslet. Ikke bruk noen form for adapterstøpsel til jordet elektrisk verktøy. Umodifiserte støpsler og passende stikkontakter vil redusere risikoen for elektrisk sjokk.
- **Unngå kroppskontakt med jodede overflater, som vannrør, radiatorer, kokeapparater og kjøleaggregater.** Det er økt risiko for elektrisk støt dersom kroppen din har kontakt med jord.
- **Ikke utsett produktet for regn eller høy fuktighet.** Vann som trenger inn i et elektrisk verktøy vil øke faren for elektrisk støt.
- **Ikke misbruk den elektriske ledningen.** Bruk aldri ledningen til å bære det elektriske verktøyet eller trekke støpslet ut av stikkkontakten. Hold ledningen vekk fra varme, olje, skarpe kanter eller bevegelige deler. Skadet eller sammenfloknet ledning øker risikoen for elektrisk støt.
- **Når du bruker det elektriske verktøyet utendørs, bruk en skjøteledning som er tilpasset utendørs bruk.** Bruk av ledning som er tilpasset utendørs bruk reduserer risikoen for elektrisk støt.

- **Dersom bruk av elektrisk verktøy i fuktige omgivelser ikke er til å unngå, bruk en strømkrets med sikring som er tilpasset verktøyet.** Bruk av strømkrets med sikring reduserer risikoen for elektrisk støt.

PERSONLIG SIKKERHET

- **Vær våken, se på hva du gjør og bruk fornuft når du arbeider med et elektrisk verktøy.** Ikke bruk elektrisk verktøy når du er sliten eller under påvirkning av narkotiske stoffer, alkohol eller medisiner som kan påvirke din reaksjonsevne og/eller dømmekraft. Et øyeblikks uoppmerksomhet når elektrisk verktøy brukes kan føre til alvorlige personskade.
- **Bruk personlig verneutstyr.** Bruk alltid øyebeskyttelse. Verneutstyr som støvmaske, skliskire vernesko, hjelm eller hørselsvern brukt i passende sammenhenger vil redusere risikoen for personskade.
- **Unngå utilsiktet start.** Sørg for at bryteren er i posisjon OFF før utstyret kobles til strømmettet og / eller batteripakken, plukkes opp eller bæres. Å bære det elektriske verktøyet med fingeren på startknappen eller koble strøm til et elektrisk verktøy med bryteren i ON inviterer til ulykker.
- **Fjern justeringsnøkler og annet verktøy før du setter strøm på det elektriske verktøyet.** En fastnøkkel eller annet verktøy festet til en roterende del av et elektrisk verktøy når det startes kan føre til personskade.
- **Ikke len deg for langt.** Sørg for godt fotfeste og god balanse til enhver tid. Dette gir bedre kontroll over det elektriske verktøyet i en uventet situasjon.
- **Kle deg riktig.** Ikke bruk løstsittende plagg og/eller løsthengende smykker. Hold hår og klær unna bevegelige deler. Løse plagg, smykker og langt hår kan fanges opp av bevegelige deler.
- **Hvis det finnes tilkoblingsmuligheter for oppsugnings- og oppsamlingsutstyr for støv, sørg for at dette blir tilkoblet og brukt på riktig måte.** Bruk av støvoppsamler kan redusere støvrelatert faresituasjoner.
- **Ikke la hyppig bruk av verktøyet føre til at du blir lettfeldig og ignorerer sikkerhetsprinsipper.** En uforsiktig handling kan føre til alvorlige personskader på en brøkdel av et sekund.

BRUK OG BEHANDLING AV ELEKTRISK VERKTØY

- **Ikke press maskinen.** Bruk korrekt elektrisk verktøy for jobben som skal gjøres. Riktig elektrisk verktøy vil gjøre jobben bedre og tryggere når det brukes slik det var tiltenkt.
- **Ikke bruk verktøyet hvis bryteren ikke slår verktøyet av og på.** Ethvert elektrisk verktøy som ikke kan kontrolleres med bryteren er farlig og må repareres før det kan brukes.
- **Før du gjør justeringer på elektroverktøy, bytter tilbehør eller setter verktøyet bort, må du trekke pluggen ut av strømkilden eller fjerne batteriet hvis dette lar seg gjøre.** Slike forebyggende sikkerhetstiltak reduserer risikoen for utilsiktet start av det elektriske verktøyet.
- **Oppbevar elektrisk verktøy som ikke brukes utenfor barns rekkevidde og la ikke personer som ikke er kjent med det elektriske verktøyet eller dets instruksjoner bruke det.** Elektrisk verktøy er farlig i hendene på uerfarne brukere.



- **Sørg for at elektroverktøy og tilbehør alltid er i god stand.** Kontroller for feilinnretning og at bevegelige deler løper fritt, at det ikke finnes ødelagte deler og enhver annen tilstand som kan påvirke det elektriske verktøys drift. Hvis skadet må det elektriske verktøyet repareres før bruk. Mange ulykker skyldes dårlig vedlikeholdt elektrisk verktøy.
- **Hold skjæreredskap skarpe og rene.** Korrekt vedlikeholdt skjæreverktøy med skarpe skjærekanter har mindre mulighet for å blokkere seg og er lettere å kontrollere.
- **Bruk det elektriske verktøyet, tilbehøret, verktøybitts etc i henhold til disse instruksjonene, der du tar hensyn til arbeidsforholdene og det arbeidet som skal utføres.** Bruk av elektrisk verktøy på en måte det ikke var tiltenkt kan skape farlige situasjoner.
- **Hold håndtak og andre holdeoverflater tørre, rene og fri for olje og smøring.** Unngå at håndtak og andre holdeoverflater er glatte for det reduserer sikker håndtering og styring av verktøyet i uforutsette situasjoner.

BATTERIPRODUKTER - BRUK OG STELL

- **Lad bare med ladere som er spesifisert av produsenten.** En lader som passer til en type batteripakke kan skape risiko for brann dersom den brukes til en annen type batteripakke.
- **Bruk patteriprodukter kun med spesielt tiltenkte batteripakker.** Bruk av andre batteripakker kan føre til risiko for skade og brann.
- **Når batteripakken ikke er i bruk, hold den borte fra metallgjenstander som binders, mynter, nøkler, spiker, skruer og annet som kan forbinde de to terminalene med hverandre.** Kortslutning av batteriterminalene kan føre til brenning eller brann.
- **Ved feil bruk av batteriet kan det slippe ut væske.** Hvis du får kontakt med væsken fra batteriet, skyll med rikelige mengder vann. Hvis væsken får kontakt med øynene må det søkes medisinsk hjelp. Væske som kommer ut av batteriet kan føre til irritasjon eller brannskade.
- **Ikke bruk et batteri eller verktøy som er skadet eller endret.** Batterier som er skadd eller endret, kan oppføre seg uforutsigbart, noe som kan føre til brann, eksplosjon og personskade.
- **Ikke utsett batteriet eller verktøyet for ild eller høy temperatur.** Eksponering for brann eller temperatur over 130 °C kan føre til eksplosjon.
- **Alle ladeinstruksjoner må følges. Ikke lad batteriet eller verktøyet hvis omgivelsestemperaturen er utenfor området som er angitt i bruksanvisningen.** Feil lading eller lading ved temperaturer utenfor det angitte området kan ødelegge batteriet og øke risikoen for brann.

VEDLIKEHOLD

- **Sørg for at reparasjoner og vedlikehold av ditt elektriske verktøy utføres av kvalifiserte teknikere som kun bruker originale erstatningsdeler.** Dette vil sørge for at sikkerheten med det elektriske verktøyet ivaretas.
- **Aldri utfør vedlikehold på skadde batteripakker.** Vedlikehold av batterier skal bare utføres av produsenten eller autoriserte serviceleverandører.

SIKKERHETSADVARSLER FOR NULL-VENDINGSKLIPPEREN

OPPLÆRING

- **Bruk alltid verneutstyr.** Bruk ikke produktet uten utkastertrakten på plass og i god stand. Bioklippdekslet må monteres riktig og fungere som det skal ved bioklipp.
- **Følg produsentens anvisninger for riktig bruk og installasjon av tilbehør.** Bruk kun tilbehør som har blitt godkjent av produsenten. Bruk av annet tilbehør kan øke risikoen for skade.
- **Forstyrr aldri den tiltenkte funksjonen til sikkerhetsdeler, og reduser aldri beskyttelsen som sikkerhetsdeler gir.** Sjekk regelmessig at sikkerhetsdelene fungerer som de skal.
- **Bruk aldri produktet når personer, spesielt barn, eller kjæledyr er innenfor 30 m på grunn av faren for at gjenstander kan slenges ut etter kontakt med bladet.**
- **Bruk ikke produktet når det er fare for lynnedslag.**
- **Ikke bruk produktet ved dårlige lysforhold.** Operatøren må ha klar sikt over arbeidsfeltet for å identifisere potensielle farer.
- **Gjør deg kjent med styringen og riktig bruk av produktet.**
- **Vær oppmerksom på mulige farer når du ikke bruker produktet eller når du bytter tilbehør.** Du reduserer dermed faren for brann, elektrisk støt og alvorlige kroppsskader.
- **Kjør aldri med passasjerer eller barn, heller ikke når knivene har stanset.** Passasjerer kan falle av og bli alvorlig skadet, eller de påvirker trygg bruk av produktet. Barn som har fått sitte på tidligere, kan plutselig dukke opp i klippeområdet for en ny tur og bli påkjørt eller rygget på av produktet.
- **Du må aldri la barn eller personer med nedsatte fysiske, sensoriske eller mentale evner, eller personer som ikke er fortlørlige med denne bruksanvisningen bruke, rengjøre eller vedlikeholde dette produktet.** Lokale forskrifter fastlegger brukerens minstealder. Barn må ha riktig tilsyn for å sikre at de ikke leker med produktet.
- **Husk at operatøren eller brukeren er ansvarlig for uhell og farer som andre personer og deres eiendom får påført.**
- **Hold hender og føtter unna klippeområdet, som er under klipperdekket og inni utkastertrakten.** Hold avstand til utkastertraktens åpning til enhver tid. Strekk deg ikke inn under gressklipperdekket.

KLARGJØRING

- **Bruk tykke, lange bukser, jakke med lange ermer og sklisikkert fotteøy.** Ha ikke på korte bukser og sandaler eller vær barføtt. Unngå å bruke klær som er løstsittende eller som har hengende snorer eller belter.
- **Bruk alltid vernebriller med sideskjermer.** Bruk ansiktsmaske ved støv.
- **Gjenstander som treffes av kniven kan forårsake alvorlige personskader.** Inspiser overflaten der produktet skal brukes grundig, og fjern alle steiner, pinner, metall, kabler, bein, leker og andre fremmedlegemer. Husk på at strenger eller vaier klemme seg fast i med bladene.
- **Før bruk må du alltid se over produktet for å sjekke at kniver, knivmuttere og kutteren ikke er slitt eller skadet.**



- Send aldri avklipp i noens retning. Planlegg klippemønsteret for å unngå at avklipp sendes mot tilstedeværende personer, veier, fortau, vinduer eller biler. Unngå å sprute kutt mot en vegg eller annet for dette kan føre til at gjenstander spretter tilbake mot operatøren.

BETJENING

- Betjening av en null-vendingsklipper skiller seg fra betjeningen av en standard kjøregressklipper. Null-vendingsklippere er bakhjulsdrevne. Hjulene fungerer uavhengig basert på stillingen til styrespaken. Øv deg på å betjene produktet på et stort, flatt og åpent område med kjøreanvisningene før du klipper gresset. Når du komfortabelt og pålitelig kan utføre manøvrene, er du klar til å klippe gresset.
- Før du starter produktet:
 - Sjekk bremsen.
 - Sjekk dekktrykket.
 - Sjekk at ingen fester er løse.
 - Sjekk at alle verneinnretninger er på plass og fungerer som de skal.
 - Sjekk utkastertraktens sikkerhetssperresystem
 - Test dødmannsfunksjonen.
 - Tilpass setet til ønsket stilling.
 - Sjekk batteriets ladenivå.
- Klipp ikke mens du rygger, med mindre det er helt nødvendig. Før og under rygging, se bakover og ned etter barn, voksne og kjæledyr.
- La aldri et produkt som er i gang stå uten tilsyn. Slå alltid av knivene, sett på håndbremsen, stans motoren og fjern startnøkkelen før du går av.
- Produktet må ikke startes før brukeren sitter riktig på plass. Du må aldri starte produktet hvis:
 - Ikke alle fire hjul er på bakken
 - utkastertrakten er eksponert og ikke beskyttet av bioklippdeksel
 - Ikke alle personer har hender og føtter unna kuttedelene
- Bruk aldri produktet i lukkede områder.
- Slå motoren forsiktig på i samsvar med instruksjonene. Hold hendene og føttene unna knivene. Ikke plasser hender eller føtter under roterende deler.
- Stans kniven når du passerer over gruslagte overflater, for å unngå utkast av stein og grus. Kjør produktet sakte og forsiktig for å unngå å miste kontrollen.
- Vær ekstra forsiktig når du nærmer deg uoversiktlige hjørner, busker, trær eller andre objekter, inkludert overhengende busker som kan blokkere visningen.
- Senk farten før du svinger.
- Vær oppmerksom på mulig trafikk når du kjører nær veier. Kjør ikke klipperen på veier.
- Bakker er en stor faktor i situasjoner der man mister kontroll eller velter, som kan føre til alvorlige personskader eller død. Ved bruk i skråninger må man være spesielt oppmerksom. Hvis du ikke kan rygge opp bakken, eller hvis bakken gjør deg utrygg, ikke klipp den. Ikke rygg ned en skråning. Bruk aldri produktet i hellingene over 12°. Ta en kopi av eller klipp ut "Bakkeveiledningen" bakerst i denne manualen og bruk den til å avgjøre om bakken din er for bratt for trygg bruk.
 - Klipp opp og ned, ikke på tvers av bakker.
 - Unngå hull, hjulspor, humper, steiner og andre skjulte gjenstander. Ujevnt terreng kan velte produktet. Fjern alle gjenstander som steiner, trær, grener osv.

- Bruk lav fart slik at du ikke må bråstanse eller akselererer ved en feil mens du kjører i bakker.
- Ikke klipp på vått gress i bakker. Dekkene kan miste grepet slik at du mister kontroll.
- Ha alltid joysticken stilt på "fremover" når du kjører i nedoverbakker. Skift ikke til fri ved kjøring i nedoverbakker, det kan føre til at du mister kontroll over klipperen. Bruk alltid joysticken og brems når du kjører nedover bakken.
- Unngå å starte, stanse eller snu i bakker. Hvis dekkene mister grepet, slå av knivene og fortsett sakte rett ned bakken.
- La alle bevegelser i bakker skje langsomt og gradvis. Gjør ingen brå endringer i fart eller retning, det kan føre til at produktet velter.
- Vær ekstra forsiktig når du bruker produktet med ekstrautstyr; de kan påvirke produktets stabilitet. Bruk aldri produktet i hellingene over 12°.
- Forsøk ikke å stabilisere produktet ved å sette foten på bakken.
- Ikke bruk produktet nær terrengfall, grøfter, meget bratte skråninger eller fyllinger. Produktet kan plutselig velte dersom et hjul går over kanten eller dersom kantene gir etter, det kan medføre alvorlige personskader eller død.
- Betjen produktet kun ved temperaturer mellom 0 °C og 40 °C.

SIKKERHETSADVARSLER FOR LADER

- Laderen er kun beregnet til innendørs bruk.
- Ikke lad primærceller (ikke-oppladbare).
- Før hver bruk skal strømledningen sjekkes for skader. Hvis det er tegn til skade må ledningen erstattes av en kvalifisert person ved et autorisert servicesenter for å unngå fare.
- Lad produktet innendørs, på et sted med god ventilasjon. Ikke lad produktet i trange områder.
- Laderen har støpsel med jording og må settes i en tilsvarende stikkontakt som er riktig montert og jordnet i tråd med alle lokale lover og regler. Ikke bruk adaptere eller endre på det medfølgende støpselet. Hvis støpslet ikke lar seg koble til kontakten, sørg for at et passende støpsel blir montert av en kvalifisert elektriker.

EKSTRA SIKKERHETSINSTRUKSER FOR BATTERI

- ⚠ **ADVARSEL!** Risiko for brann, eksplosjon eller forbrenninger. Batteripakken må ikke demonteres, utsettes for temperaturer over 60 °C eller brennes.
- For å redusere risikoen for brann, personskade og produktskade på grunn av en kortslutning skal produktet, batteripakken eller laderen aldri senkes ned i væske, og væske skal aldri flyte inn på innsiden av disse. Korroderende og ledende væsker som saltvann, visse kjemikalier og blekemidler eller produkt som inneholder blekemidler kan forårsake en kortslutning.
- Under ekstreme bruks- eller temperaturforhold kan det oppstå lekkasje fra batteriet. Hvis batterivæske kommer i kontakt med hud må området umiddelbart vaskes med vann og såpe og dernest nøytraliseres med sitronsaft eller eddik. Hvis væske kommer inn i øynene må de skylles med store mengder rent vann i minst 10 minutter,

dernest må lege oppsøkes. Risikoen for personskade reduseres hvis denne regelen følges.

- Ikke lad batteripakker som viser tegn på lekkasjer. Benytt korrekt avhending.
- Lad batteripakken på et sted der omgivelsestemperaturen er mellom 10 °C og 38 °C.
- Oppbevar batteripakken på et sted der omgivelsestemperaturen er mellom 0 °C og 20 °C.
- Bruk batteripakken på et sted der omgivelsestemperaturen er mellom 0 °C og 40 °C.

KLARGJØRING AV BATTERIPAKKEN FOR GJENVINNING

- For å ta vare på naturressursene må batteriet resirkuleres eller avhendes på forsvarlig måte.
- Etter at batteripakken er fjernet må dens terminaler dekkes med kraftig tape. Ikke gjør forsøk på å ødelegge eller demontere batteripakken eller fjerne noen av dens komponenter. Litiumbatterier må gjenvinnes eller kasseres på riktig måte. Berør aldri både terminaler med metallobjekter og kroppsdeler, da det kan føre til kortslutning. Hold batteripakken på avstand fra barn. Unnlattelse av å følge disse advarslene kan føre til brann og/eller alvorlig skade.

TRANSPORT OG LAGRING

- Slå av produktet, sett på håndbremsen og fjern startnøkkelen. Påse at alle bevegelige deler har stoppet helt. La produktet kjøle seg ned før oppbevaring eller transport i et kjøretøy.
- Fjern alle fremmedelemerter fra produktet. Lagres på et kjølig, tørt og godt ventilert sted som er utilgjengelig for barn. Startnøkkelen bør også fjernes og oppbevares på et annet sted, utilgjengelig for barn.
- Hold avstand til korroderende midler som havekjemikalier og avisings salt. Produktet skal ikke oppbevares utendørs.
- Hvis gressklipperen skal transporteres i et kjøretøy, må startnøkkelen fjernes og gressklipperen sikres mot bevegelse eller fall for å unngå personskader og skade på gressklipperen.
- Vær ekstra forsiktig når du laster eller lossrer produktet på en henger. Velg lav kjørehastighet og beveg joysticken etter behov for å kontrollere hastigheten. Rygg alltid på tilhengeren ved lastning. Når du laster eller lossrer produktet, ikke overstig den anbefalte maks grensen på 12° helling. Å la være å følge disse instruksjonene kan føre til tap av kontroll og lede til død, alvorlige personskader eller materielle skader.
- Vær ekstremt forsiktig ved løfting eller skråstilling av produktet for vedlikehold, rengjøring, lagring eller transport. Kuttebladet er skarpt. Hold alle kroppsdeler unna bladet når bladet ligger åpent.
- Oppbevar produktet på et sted der omgivelsestemperaturen er mellom -10 °C og 50 °C.

TRANSPORTERE LITIUM-BATTERIER

- Transporter batterier i henhold til lokale og nasjonale lover og forskrifter.
- Følg alle spesialkrav med hensyn til emballering og merking når batterier transporteres av en tredjepart. Påse at ingen batterier kan komme i kontakt med andre batterier eller ledende materialer under transporten ved å beskytte åpne kontakter med isolasjon, ikkeledende lokk eller tape. Ikke transporter batterier som er sprukne eller som lekker. Kontakt spedtøren for å få ytterligere råd.

SIKKERHETSADVARSLER VED TAUING

- Bruk sunn fornuft ved tauing. Å kjøre med for tung last i bakker er farlig. Dekkene kan miste grepet, slik at du mister kontroll over produktet.
- Følg produsentens anbefalinger for hjulvekter eller motvekter.
- Den totale tauede vekten må ikke overstige maksimal tauelast, som beskrevet i avsnittet for produktspesifikasjoner.
- Taueutstyr må kun festes i tilhengerfestet.
- La aldri barn eller andre sitte eller stå på det tauede utstyret.
- Bremselengden øker med fart og vekten til den tauede lasten. Kjør sakte og beregn ekstra tid og avstand til å stanse.
- Unngå skarpe svinger ved tauing. Vær ekstra forsiktig når du svinger eller kjører på ugunstig underlag. Vær forsiktig i revers.

VEDLIKEHOLD

- Bruk kun produsentens originale reservedeler, tilleggsutstyr og påsatser. Dersom dette ikke følges, kan det forårsake personskader, dårlig funksjon og kan annullere garantien din.
- Service på produktet og laderen må bare utføres av kvalifisert reparasjonspersonell. Service eller vedlikehold utført av ukyndig person kan føre til skader på brukeren eller på produktet. Få utført service på produktet kun av et autorisert servicesenter.
- Sørg for at produktet vedlikeholdes og er i god stand. Hold kniver skarpe og verneinnretninger på plass og i god stand. Bytt ut skadede, bøyd, sprukne eller ujevnt slitte kniver for å forebygge alvorlige personskader og skader på produktet og for å få best ytelse. Ubalanserte kniver lager vibrasjoner som kan skade motoren eller forårsake personskader.
- Slå av produktet, sett på håndbremsen og fjern startnøkkelen. Påse at alle bevegelige deler har stoppet helt:
 - før du lar produktet stå uten tilsyn (inkludert for å fjerne klipt gress).
 - før du fjerner en blokkering eller renser utkasterrøret
 - før kontroll, rensing og arbeider på produktet
 - før du fjerner bioklippdekselet
 - før du åpner dekselet til utkastertrakten
 - etter at en fremmed gjenstand er truffet
 - Undersøk produktet forsiktig for skade.
 - Erstatt kniven dersom den på noen måte er skadet.
 - Reparer enhver skade før gjenstart og fortsatt bruk av produktet.
 - hvis produktet starter å vibrere unormalt (sjekk omgønde).
 - Kontroller for skader, spesielt knivene
 - Erstatt kniven dersom den på noen måte er skadet.
 - erstatt eller reparer enhver skadet del
 - Undersøk og stram alle løse deler.
- Utkastertrakten er et vern som dekker utkasteråpningen på klipperdekket og sender gress og avfall bort fra



operatøren. Forsikre deg alltid om at motoren er slått av og at knivene har sluttet å bevege seg før du inspisierer, flytter, rengjør eller utfører vedlikehold på utkastertrakten.

- Skift slitte og/eller skadede kniver og bolter i sett for å ivareta balansen.
- Fjern startnøkkelen fra produktet før lagring, service eller skifte av tilbehør. Slike forebyggende sikkerhetstiltak reduserer risikoen for at produktet startes ved et uhell.
- Du kan foreta justeringer og reparasjoner som er beskrevet i denne brukermanualen. For andre reparasjoner må du henvende deg til et autorisert servicesenter.
- Kontakt et autorisert servicesenter for å skifte ut skadede eller uleselige merkelapper.
- Kontroller all mutter, bolter og skruer med jevne mellomrom at de er skrudd fast for å sikre at produktet er i driftssikker stand.
- Knivboltene må være strammet til anbefalt dreiemoment.
- Sjekk bremsene før hver bruk og med jevne mellomrom under bruk. Juster og utfør service på bremsene etter behov.
- Vær forsiktig ved justering av maskinen slik at du unngår å få fingrene i klem mellom bevegelige kniver og faste deler av maskinen.
- Knivbladene fortsetter å rotere i noen sekunder etter at motoren er skrudd av. Når du behandler knivene, vær klar over at de kan fortsatt bevege seg selv om strømtilførselen er slått av. Hold alle kroppsdeler unna knivområdet til du er sikker på at knivene har sluttet å rotere.
- Kniven på produktet er skarpt. Vis varsomhet og bruk tykke arbeidshansker når du monterer, skifter, rengjør og sjekker hvordan skruene er festet.
- Etter hver bruk skal plastdelene rengjøres med en myk, tørr klut. Enhver del som er skadet må repareres eller skiftes ut på fagmessig måte ved et autorisert serviceverksted.
- Hold produktet fritt for gress, løv og oppsamling av annet avfall.
- Bruk ikke vann til å rengjøre produktet. Bruk et blåseapparat, for eksempel kompressor eller løvblåser, til å rengjøre produktet.

DEKKVEDLIKEHOLD

Produktet er utstyrt med slangeløse dekk. Når dekk blir slitte, reduseres klipperens grep og risikoen for ulykker øker. Skift dekkene når tråddybden blir 4 mm eller mindre, eller dersom dekkene blir skadet. Bruk alltid originaldekk. Bruk av feil dekk på produktet kan føre til tap av kontroll og forårsake alvorlig personskade.

Få utført service på dekkene kun av et autorisert servicesenter.

DEKKTRYKK

Sjekk lufttrykk i alle dekkene før bruk. Feil lufttrykk påvirker håndtering, styrerespons, grep, dekkenes levetid, jevn klipping og operatørens komfort. Forsikre deg om at dekkene er fylt til anbefalt lufttrykk.

Lufttrykket i dekkene skal bare måles og justeres når dekkene er kalde.

DEKKREPARASJON

Ved punktert eller flatt dekk kan dekket repareres med en lapp av plugg-type. Hvis skaden skyldes et kutt, eller hvis punkteringen ikke kan repareres med plugg, skift ut dekket.

BREMSEJUSTERING

Se side 162.

Sørg for at bremsene fungerer riktig før hver bruk og ofte under bruk. Feil bremsefunksjon kan føre til tap av kontroll i en nødsituasjon og føre til død eller alvorlig personskade.

Hvis klipperen beveger seg lengre før den stanser når du trækker på bremsen, kan det hende at bremsene trenger justering.

Etter den siste justeringen testes bremsene ved å kjøre klipperen i normal hastighet på flatt underlag for å sjekke at klipperen stanser raskt når fotbremsen brukes.

FJERNING AV EN BLOKKERING

- Slå av produktet, sett på håndbremsen og fjern startnøkkelen. Sett klipperdekket til maksimal høyde. Påse at alle bevegelige deler har stoppet helt.
- Bruk alltid kraftige arbeidshansker når en blokkering undersøkes og fjernes. Knivene er skarpe, og selve blokkeringen kan være en skarp gjenstand.
- Sjekk og tøm utkastertrakten for blokkeringer. Husk at knivene kan bevege seg under rengjøring.

KJENN PRODUKTET DITT

Se side 144-145.

1. Gressfangerboostknapp

Gressfangerboostknappen fungerer med gressfangertilbehøret. Denne knappen vil aktivere en vifte for å bidra til å presse gressavklipp gjennom fangerrøret.

2. Kniv-bryter

Kniv-bryteren starter eller stanser knivbladene.

- Dra kniv-bryteren opp for å slå på knivene.
- Skyv knivbryteren ned for å slå av knivene.

MERK: Knivene skal stanse innen fem sekunder. Hvis knivene ikke stanser, kontakt et autorisert servicesenter.

3. Strømbryter med startnøkkel

Strømknappen skrur produktet på og av. Startnøkkelen må stå i før strømknappen kan brukes. Når nøkkelen står i på-posisjonen, kan strømknappen også brukes til å drive valgfritt produsent-godkjent tilbehør til klipperen.

4. USB-inngang

USB-ladeporten gir lading på 5 V DC og opptil 2 A for mobiltelefon, MP3-spiller eller andre USB-enheter. Sjekk bruksanvisningen for enheten din for spesifikke ladekrav.

Koble den ene enden av en USB-kabel (medfølger ikke) i enheten din og den andre til USB-ladeporten på produktet for å lade enheten.

MERK: USB-porten får strøm bare når startnøkkelen står på ON.

⚠ **ADVARSEL!** Forsøk på å lade enheter som trekker mer enn 2 A kan skade USB-ladeporten og klipperen. Lukk alltid USB-dekselet når det ikke er i bruk, for å unngå rusk i budet.

⚠ **ADVARSEL!** Bruk aldri hodetelefoner eller elektroniske enheter som smarttelefoner eller nettbrett når du bruker produktet. Svikt i konsentrasjonen under bruk av produktet kan føre til alvorlige personskader på operatøren eller tilstedeværende personer.



5. Ladeport

Ladeporten kobler til laderen for å lade opp 72 V batteripakkene i serie etterfulgt av enhver 36 V batteripakke hvis den er installert. 36 V batteripakker kan bare lades når 72 V batteripakker er installert.

6. Sete (med sikkerhetsmellomlås-system for operatørtilstedeværelse)

Setet har et mellomlås-system som stopper bladene hvis operatøren forlater gressklipperen mens den er i gang. Test systemet før hver bruk for å forsikre deg om at det fungerer.

1. Stans produktet på en jevn overflate og sett på håndbremsen.
2. Sett joysticken i nøytral stilling.
3. Sett i startnøkkelen og vri nøkkelen til ON.
4. Dra kniv-bryteren opp for å slå på knivene.
5. Reis deg kort, uten å gå av klipperen.

Knivene skal stanse innen fem sekunder. Hvis knivene ikke stanser, kontakt et autorisert servicesenter. Ikke bruk produktet før dødmannsfunksjonen er reparert.

7. Intelligent kjøresystem

Det intelligente kjøresystemet går automatisk tilbake til nøytral for sikkerhets skyld. Joysticken lar enkelt brukeren betjene produktet med bare én hånd. Programvaren er designet for å korrigere gradvise hjulsvinger for å eliminere torvbiter i plenen.

8. Lagerbøtte**9. Justeringsspak for sete****10. Justeringsspak for dekkhøyde**

Justeringsspaken for dekkhøyde hever eller senker klipperdekket.

11. Bakdekk**12. Frontlykter**

Front-LED-lyktene kan kontrolleres fra LCD-grensesnittet.

13. Håndbrems

Håndbremsen låser produktet i bremseposisjon.

14. Frontdekk

Frontdekkene roterer 360 grader for manøvrering.

15. Fotbrems

Fotbremsen bremser eller stanser produktet.

16. Utkastertraktens sikkerhetssperresystem

Sidetømmerennen fører ut avklippet gress. Før du bruker produktet, sjekk at utkastertrakten er helt lukket. Den har et mellomlåsesystem som stopper bladene hvis utkastertrakten åpnes under drift. Slutt å bruke produktet og få utført service hos et autorisert servicesenter hvis knivene ikke stanser når utkastertrakten løftes under bruk av en hindring.

17. Bioklippdeksel

Bioklippdekslet dekker utkastertrakten, slik at kniven kan skjære to ganger for finere avklipp.

18. LCD-skjerm

LCD-skjermen overvåker og aktiverer funksjonene på produktet. Se LCD-brukerveiledningen.

19. Setesvingbøssing**20. Brakett for setehengsel****21. Armstøtteknot**

Armleneknotten sikrer armlenet på plass.

22. Batteribøtter

Batteribøtten lagrer batteripakker.

23. Primær batteriporten

Den primære batteriporten kan lagre opptil to 72 V batteripakker.

24. Hurtigtilkoblingsplugg**25. Batterilås****26. Lader (72 V)**

Laderen lader opp klipperens batterier.

27. Batteripakke (72 V)

72 V batteripakker må brukes til å drive produktet.

28. Brukermanual

Brukerhåndboken gir viktige sikkerhetsadvarsler og anvisninger om riktig og sikker drift og vedlikehold av produktet.

29. Startnøkkel

Startnøkkelen dreier strømbryteren til på- eller avposisjonen.

30. Batteripakke (36 V)**SYMBOLER PÅ PRODUKTET**

Sikkerhetsalarm



Les og forstå alle instruksjoner før du betjener produktet. Følg alle advarsler og sikkerhetsanvisninger.



Bruk øyeskyttelse



Pass opp for gjenstander som slynges ut eller flyr i luften.



Hold alle tilskuere, spesielt barn og kjæledyr, på en avstand på minst 30 m fra driftsområdet.



Hold hender og fingre fri for klempunkter.



Pass opp for gjenstander som slynges ut eller flyr i luften. Hold alle tilskuere, spesielt barn og kjæledyr, på en avstand på minst 30 m fra driftsområdet.



Hold hendene og føttene på avstand fra bladene. Slå av produktet og fjern startnøkkelen før vedlikehold.



Kjør aldri med barn eller andre personer, selv ikke når knivene er slått av.



Se alltid ned og bak deg før og under rygging, og forsikre deg om at ingen barn, voksne eller kjæledyr befinner seg i området.



Ikke bruk produktet på stigninger på mer enn 12°. Klipp opp og ned bakker, ikke på tvers.



Hold det minst to klippebredder (2,2 m) på avstand fra enhver grøft, fall eller vann. Frontrullehjul kan rotere når klipperen er stoppet, selv med bremsen påsatt, og dette kan få klipperen til å gå over kanten eller inn i vannet.



Hold hendene og føttene på avstand fra roterende blader.



Ikke lad batteriet eller eksponer produktet overfor regn eller fuktige betingelser.



Garantert lydeffektivnivå



Hold hender og føtter vekke fra kniv og klippeområdet. Ikke trakk på klipperdekket eller utkastertrakten.



Hold alle tilskuere, spesielt barn og kjæledyr, på en avstand på minst 30 m fra driftsområdet.



Kjør aldri med barn eller andre personer, selv ikke når knivene er slått av.

Se alltid ned og bak deg før og under rygging, og forsikre deg om at ingen barn, voksne eller kjæledyr befinner seg i området.



Hold hender og føtter vekke fra kniv og klippeområdet.



Europeisk samsvarsmerking



EurAsian samsvarsmerke



Ukrainsk samsvarsmerking



Britisk samsvarsmerking

Ikke kast avfallsbatterier, elektrisk og elektronisk utstyrsavfall som usortert kommunalt avfall. Avfallsbatterier og elektrisk og elektronisk utstyrsavfall må samles inn separat. Avfallsbatterier, avfallsakkumulatører og lyskilder må fjernes fra utstyret. Spør lokale myndigheter eller utsalget for råd om resirkulering og steder for kildesortering. I henhold til lokale forskrifter kan forhandlere være forpliktet til å ta tilbake avfallsbatterier, elektrisk og elektronisk utstyrsavfall gratis. Ditt bidrag til gjenbruk av og gjenvinning av avfallsbatterier og elektrisk og elektronisk utstyrsavfall bidrar til å redusere etterspørselen etter råmaterialer. Avfallsbatterier, spesielt de som inneholder litium, og elektrisk og elektronisk utstyrsavfall inneholder verdifulle og resirkulerbare materialer som kan påvirke miljøet og menneskets helse negativt, hvis de ikke blir kastet på en miljøkompatibel måte. Slett personlig data fra utstyrsavfall, om noen.



Trakk på fotbremsen for å stanse produktet. Skyv toppdelen av pedalen for å aktivere parkeringsbremsen.



Ladeport



Dra opp joysticken for å aktivere kjøresystemet.



Joysticken er i nøytral stilling. Skyv eller trekk joysticken for å flytte produktet.



Skyv ned joysticken for å låse og sett den i nøytral stilling.



Når joysticken skyves ned, vil produktet pipe to ganger for å indikere at joysticken har returnert til nøytral posisjon.

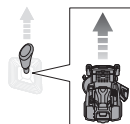

Skyv joysticken fremover for å få produktet fremover.

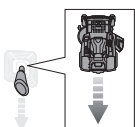

Skyv joysticken bakover for å flytte produktet bakover.

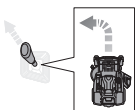

Skyv joysticken diagonalt til venstre for å gjøre en fremover venstresving.

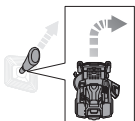

Skyv joysticken diagonalt fremover mot høyre for å svinge forover til høyre.

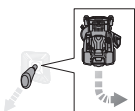

Trekk joysticken diagonalt bakover mot venstre posisjon for å gjøre høyresving i revers.

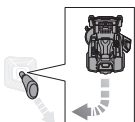

Trekk joysticken diagonalt bakover mot høyre posisjon for å gjøre venstresving i revers.

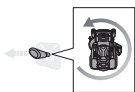

Skyv joysticken til venstre for å utføre en venstre null-vending.

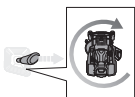

Skyv joysticken til høyre for å utføre en høyre null-vending.

SYMBOLER I DENNE MANUALEN



Deler eller tilbehør som er tilgjengelige separat



Merk



Advarsel

OPPAKKING

Se side 142-143.

- Fjern og legg til side all tilgjengelig emballasje og innpakning fra maskinen og delene. Ikke kast emballasjen før det er foretatt en grundig inspeksjon og gjennomført en tilfredsstillende prøve av produktet.

- Inspiser innholdet grundig og påse at det ikke har oppstått skader under transporten.
- Kontakt et autorisert servicesenter hvis deler er skadet eller mangler. Ikke monter produktet inntil delene er erstattet med nye, originale produsenters deler. Montering av produktet med skadde, manglende eller feil deler kan føre til alvorlig personskade.
- Hvis noen deler allerede er montert til produktet når du pakker det ut, sjekk at de er montert riktig, skrudd ordentlig til og har riktig dreiemoment (der det er aktuelt) før du går videre til neste monteringsstrinn. Bruk av et produkt som ikke er korrekt montert kan føre til alvorlig personskade.

MONTERING

Se side 146-148.

- Produktet skal monteres stående på rammebunnen. Når monteringen er ferdig, sett klipperdekket til maksimal høyde, plasser en rampe ved siden av rammebunnen, og kjør produktet sakte og forsiktig av rammen.
- Følg strengt alle spesifikasjoner angående stramming med momentnøkkel. Hvis denne advarselen ikke følges, kan det føre til alvorlig personskade.
- For å forhindre utilsiktet oppstart som kan forårsake alvorlig personskade, fjern alltid startnøkkelen fra produktet ved montering av delene.
- Vær ekstra forsiktig ved kjøring av produktet av fra rammen. Trykk knappen for lav kjørehastighet og beveg joysticken og/eller trykk på bremsepedalen etter behov for å kontrollere hastigheten. Når du kjører produktet av fra rammen, ikke overstig den anbefalte maksimumsgrensen på 12° driftsvinkel. Å la være å følge disse disse instruksjonene kan føre til tap av kontroll og lede til død, alvorlige personskader eller materielle skader.
- Hvis ingen rampe er tilgjengelig, rygg produktet sakte og forsiktig av rammen mens du ser ned og bak deg. Å kjøre produktet fremover ut av rammen uten rampe kan forårsake skader på klipperdekket.

LED-INDIKATOR FOR LADER

Laderstatus	Batteri satt i	Batteri	Rød LED	Grønn LED	Oransje LED	Handling
Strøm på	Nei	-	På	Av	Av	Laderen er koblet til strømforsyningen. Koble til en batteripakke eller et produkt for å begynne ladingen.
Testing	Ja	Varm	Av	Av	På	Laderen begynner å lade når batteripakken kjøles ned.
		Kald	Av	Av		Laderen begynner å lade når batteripakken varmes opp.
Feil	Ja	-	Blits	Blits	Av	<ul style="list-style-type: none"> Hvis statusen ikke endres etter at laderen er fjernet og koblet til igjen, lad en annen batteripakke eller produkt. Kontakt et autorisert servicesenter hvis en annen batteripakke eller et produkt lades normalt. Hvis en annen batteripakke eller verktøy fortsatt viser feilstatus, skift ut laderen.
Under opplading	Ja	-	Av	Blits	Av	Batteripakken eller produktet lader.
Klart	Ja	-	Av	På	Av	Lading fullført LED-indikatoren vil slå seg av etter 10 minutter.

VEDLIKEHOLDSPLAN

	Inspiser før hver gangs bruk:	Hver 25 driftstime	Hver 50 time eller årlig	Før lagring	Én gang i måneden
Sjekk bremsen.	x				
Sjekk dekktrykket.	x				
Sjekk utkastertrakten og dødmannsfunksjonen	x				
Sjekk at ingen fester er løse.	x			x	
Fjern alle fremmedelementer fra produktet.	x			x	
Kontroller/skift ut bioklippbladene.	x	x			
Rengjør batteripoler			x		
Kontroller og lad batteriet.	x				x

MERK: Vedlikehold skal utføres hyppigere når produktet brukes i støvete områder.

Når produktet har overskredet maksimale tallverdier som er spesifisert i tabellen, skal vedlikeholdet fortsatt gjennomføres i henhold til tids- eller timeintervallene som er angitt her.

Hvis du er usikker på hvordan du skal utføre noen av vedlikeholdspunktene som er nevnt ovenfor, ta med produktet til et autorisert servicesenter for vedlikehold.

FEILSØKING

Dersom ikke disse løsningene løser problemet må et autorisert servicesenter kontaktes.

Problem	Mulig årsak	Løsning
Produktet starter ikke.	Batterinivået er lavt.	Lad batteriet.
	Laderen er koblet til produktet.	Koble laderen fra produktet.
	Startnøkkelen er ikke satt i eller står på OFF.	Sett i startnøkkelen og vri nøkkelen til ON.
	Dårlig tilkobling i batterikabel	Sjekk og rengjør alle batteritilkoblinger.
Produktet beveger seg ikke.	Startnøkkelen er ikke satt i eller står på OFF.	Sett i startnøkkelen og vri nøkkelen til ON.
	Joystick er ikke trukket opp.	Dra opp joysticken.
	Joystick er i nøytral stilling.	Flytt joysticken i ønsket retning (fremover eller bakover).
	Bremsen er tråkket ned og/eller håndbremsen er aktivert.	Slipp bremsepedalen og håndbremsen, og sett joysticken i nøytral posisjon for å tilbake stille klipperen.
	Laderen er koblet til produktet.	Koble laderen fra produktet.
	Sjåføren har ikke satt seg på plass.	Sitt helt ned på setet, sett joysticken tilbake i nøytral stilling og prøv igjen.
Produktet klipper gresset ujevnt.	Dekktrykket er ujevnt.	Sjekk dekktrykket i alle fire dekkene.
	Klipperdekket er ujevnt.	Juster klipperdekket.
	Kniven er slitt, bøyd, løs eller sløv.	Erstatt kniven.
	Det er avleiring av avfall under produktet.	Rengjør undersiden av gressklipperdekslet.
	Klippefarten er for høy.	Klipp i lavere fart.
Produktet utfører ikke mulching riktig.	Vått gress har festet seg til undersiden av gressklipperdekslet.	Vent til gresset har tørket før du starter klipping.
	Gresset er for høyt.	Klipp én gang i høy klippehøyde, og så en gang til i ønsket høyde.
	Kniven er slitt, bøyd, løs eller sløv.	Erstatt kniven.
	Klippefarten er for høy.	Klipp i lavere fart.
Produktet vibrerer ved en høyere hastighet.	Kniven er ubalansert, løst eller svært eller ujevnt slitt.	Erstatt kniven.
	Motorakselen er bøyd.	Stans motoren og fjern startnøkkelen. Undersøk produktet forsiktig for skade. Få utført service på produktet av et autorisert servicesenter før du starter det igjen.



	Utkastertrakten eller åpningen er tett.	Rengjør utkastertrakten og åpningen.
Dårlig utkast av gress.	Gresset er vått.	La gresset tørke før du klipper.
	Klippefarten er for høy.	Klipp i lavere fart.
	Gresset er for høyt.	Klipp én gang i høy klippehøyde, og så en gang til i foretrukket høyde.
Motoren stopper mens den klipper.	Klippehøyden er satt for lavt.	Hev klippehøyden.
	Batterinivået er lavt.	Lad batteriet.
Knivene roterer ikke.	Batterinivået er lavt.	Lad batteriet.
	Utkastertrakten trykker ikke på utkasterens sperresystembryter.	Press ned utkastertrakten, og forsikre deg om at den trykker sperresystembryteren helt ned.
	Knivbryteren er nede.	Dra kniv-bryteren opp for å slå på knivene.
	Sjåføren har ikke satt seg på plass.	Sitt helt ned på setet.
	Det er avleiring av avfall under klipperen.	Rengjør undersiden av gressklipperdekslet.
Knivene roterer ikke ved kjøring i revers.	Knivbryteren er nede.	Dra kniv-bryteren opp for å slå på knivene.
Produktet når ikke full hastighet.	Batterinivået er lavt.	Lad batteriet.
Knivene fortsetter å rotere etter at sjåføren har forlatt setet uten å sette på håndbremsen.	Dødmannsfunksjonen fungerer ikke som den skal.	Sjekk at dødmannsfunksjonens seteplugg er helt koblet til. Hvis knivene fortsatt ikke vil stanse, få utført service på produktet kun av et autorisert servicesenter.
Frontlyktene virker ikke.	Frontlyktene er slått av.	Trykk på frontlyktnappen for å slå på frontlyktene.
	Frontlyktene er skadet.	Bytt ut frontlyktene.
Batteriet lader ikke.	Battericellene er dårlig.	Erstatt batteriet.
	Kabeltilkoblingene er dårlige.	Sjekk og rengjør alle batteritilkoblinger.



OFTE STILTE SPØRSMÅL

- Skal klipperen være koblet til laderen når den ikke er i bruk?
 - Ja, klipperen bør lades kontinuerlig når den ikke er i bruk.
- Hva kan være grunnen til at knivene stanser under bruk?
 - Sjekk batterinivåindikatoren. Dekkmotoren skrur seg av når batterinivået blir lavt, slik at du skal rekke å kjøre tilbake til ladestedet. Kjør tilbake og lad batteriet umiddelbart.
 - Hvis batterinivået ikke er lavt, senk farten eller hev klipperdekket til et høyere nivå. Høy belastning kan også føre til at én eller begge dekkmotorer stanser.
 - Sjekk at utkastertrakten er helt lukket. Press ned utkastertrakten, og forsikre deg om at den trykker sperresystembryteren helt ned.
- Ved trilling i nedoverbakke, hvorfor akselererer klipperen noen ganger, men andre ganger ikke?
 - Av hensyn til sikkerhet og ytelse er klipperen laget for å begrense farten automatisk når den beveger seg i bakker, og dette kan medføre fartsvariasjoner.
- Når jeg bruker klipperen, hvordan får jeg klipperen til å stanse helt?
 - For å stanse klipperen, trækker du på bremsepedalen foran operatøren. Dette produktet har ikke hydrostatisk motor.
- Hvorfor lager klipperen en pipelyd når jeg forlater setet?
 - Håndbremsen er ikke aktivert, eller startnøkkelen står fortsatt i og på ON. Fjern alltid nøkkelen når klipperen ikke er i bruk.
- Når bør jeg bruke håndbremsen?
 - Sett alltid på håndbremsen før du går av klipperen.
- Kan jeg skylle av klipperdekket med hageslangen?
 - Bruk ikke vann til å rengjøre produktet. Bruk en blåser eller luftkompressor til å rengjøre den.

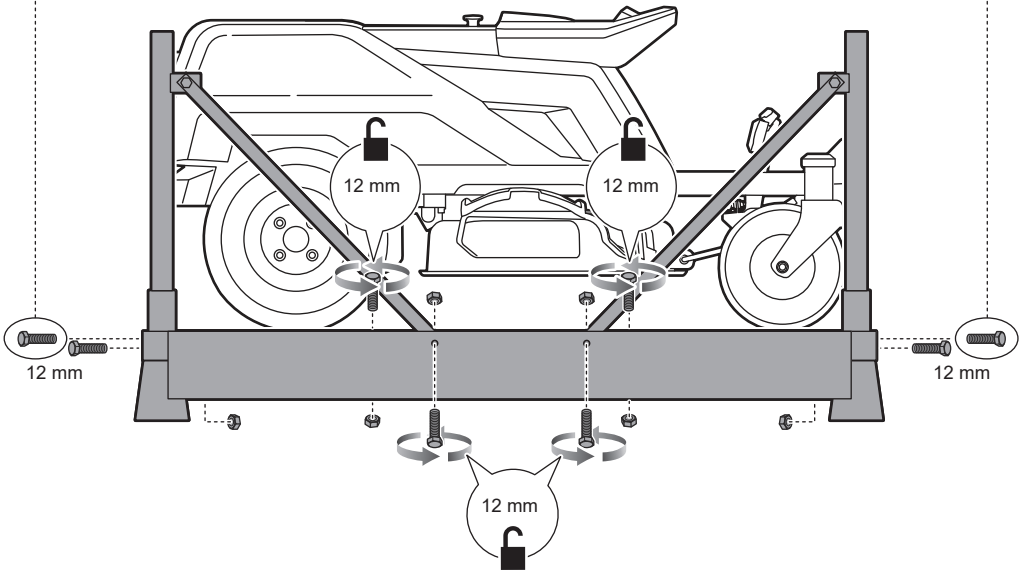
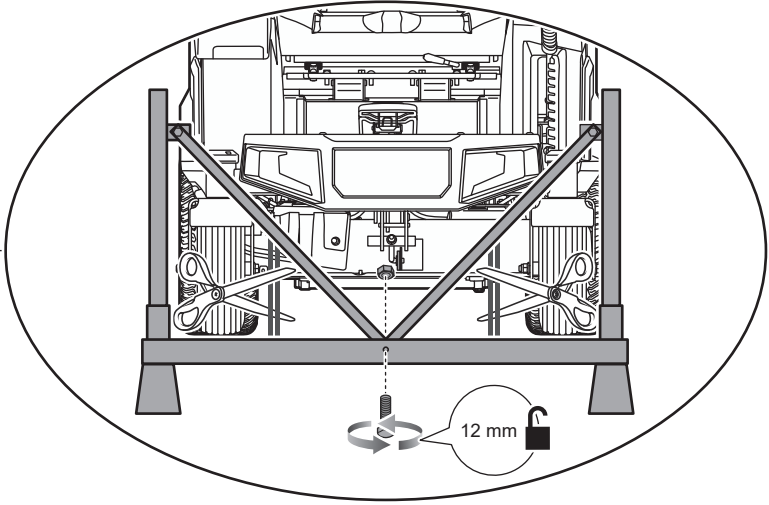

RY72ZTRX76-210

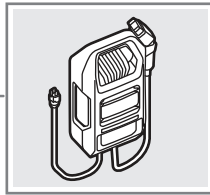
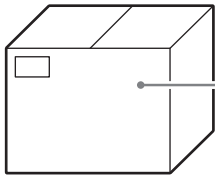
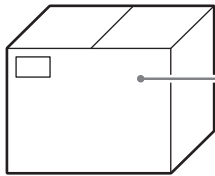
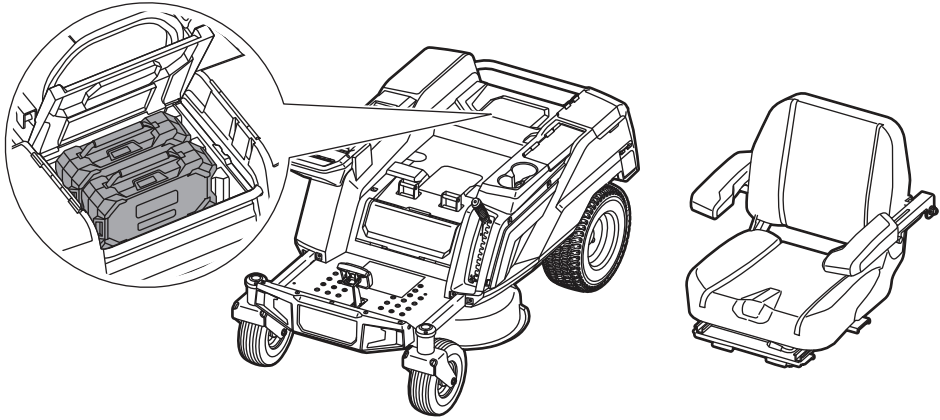

12 mm/13 mm



6 mm

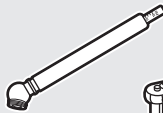

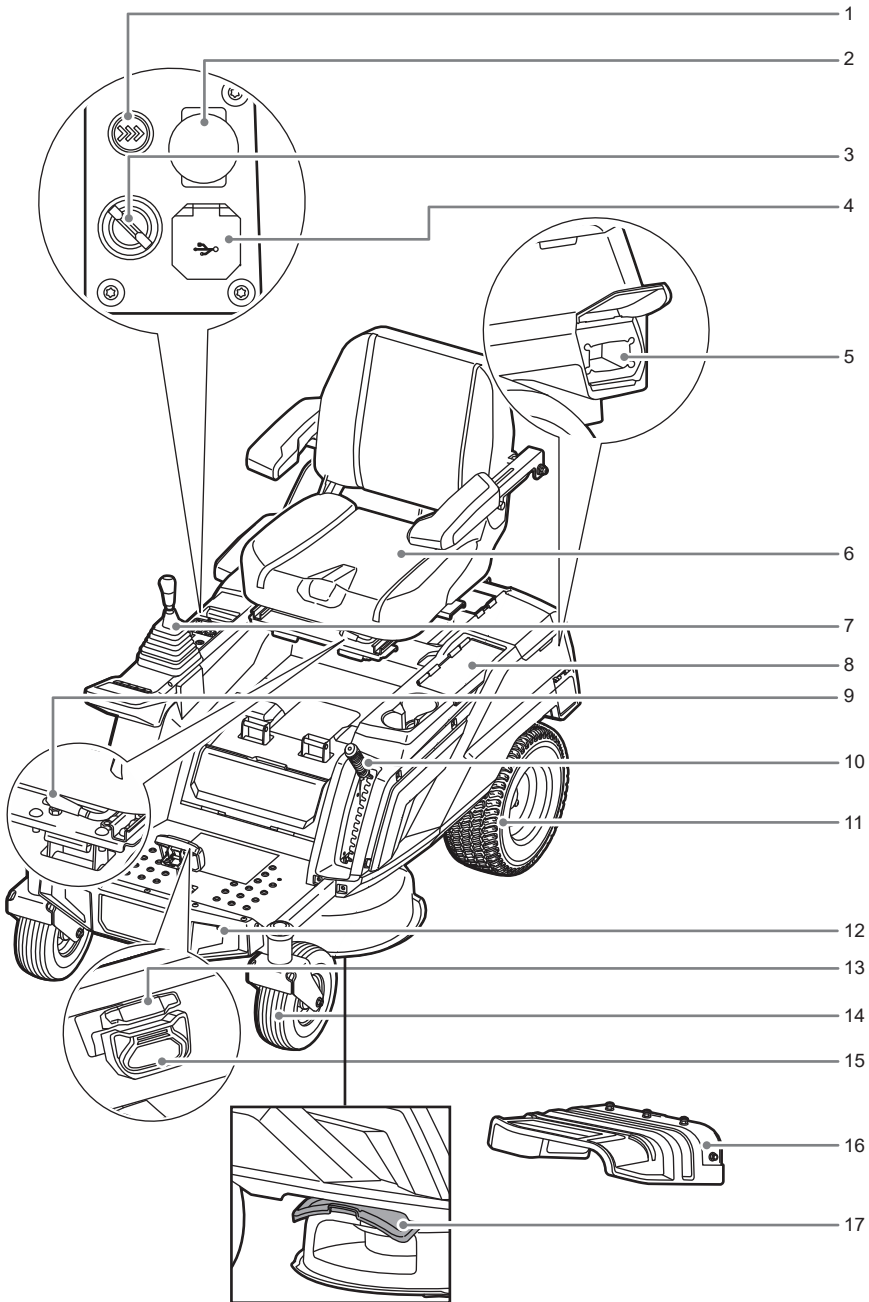

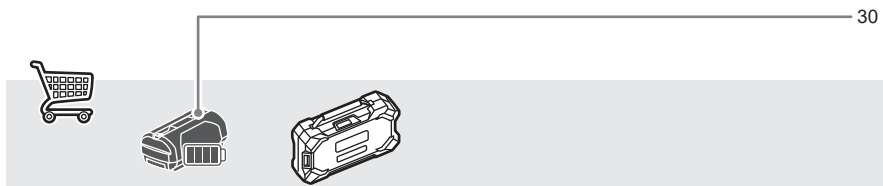
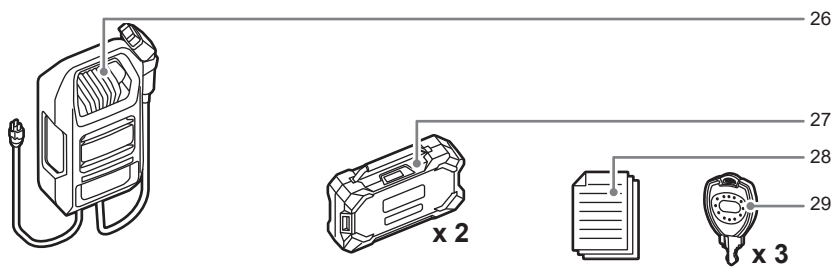
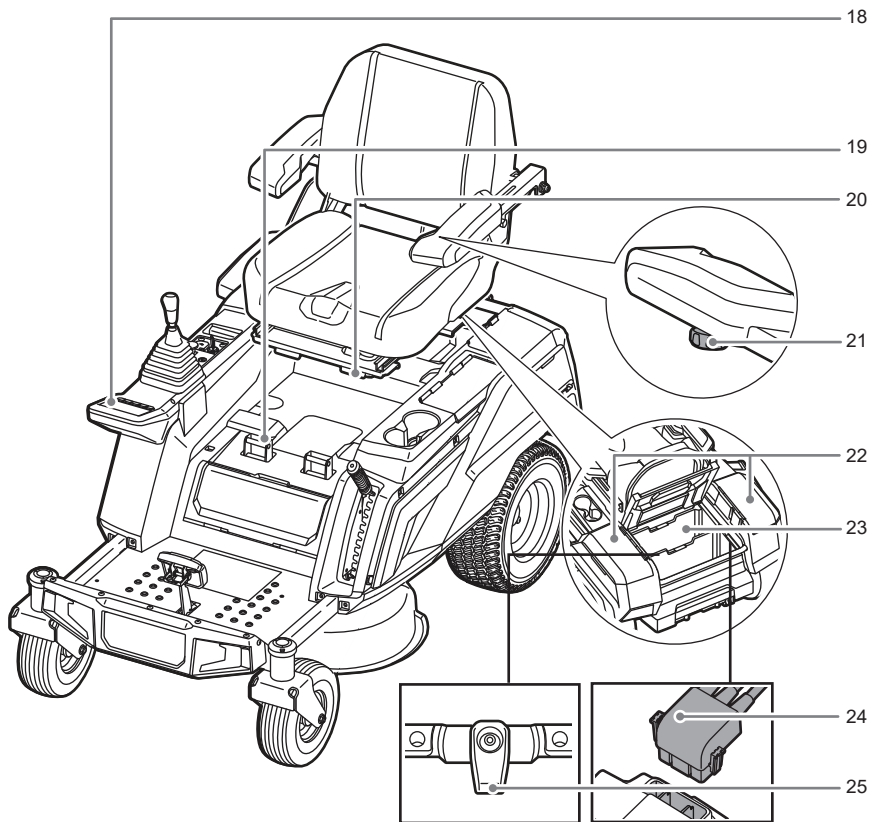

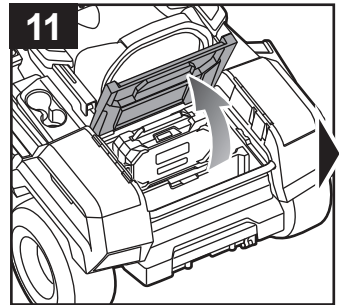
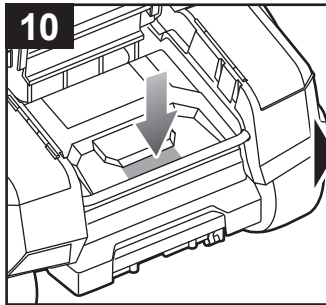
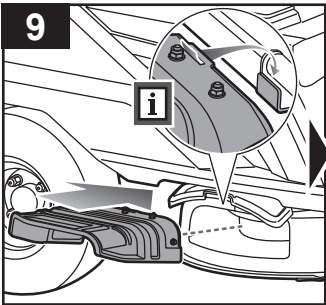
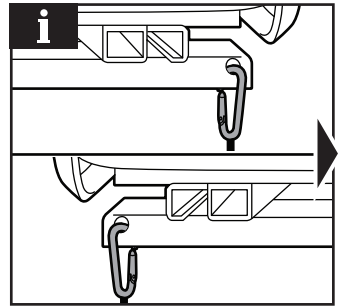
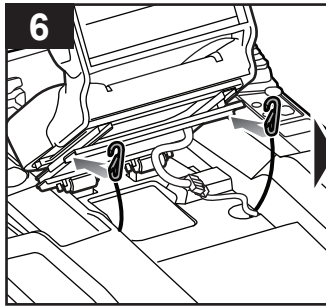
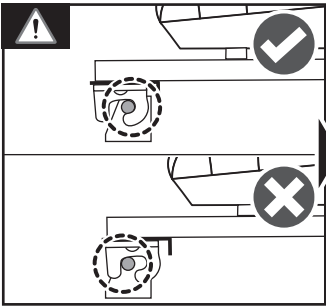
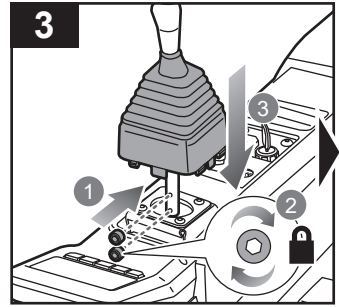
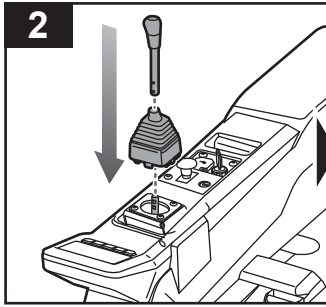
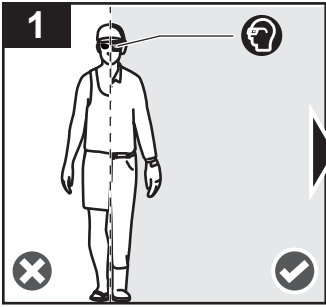

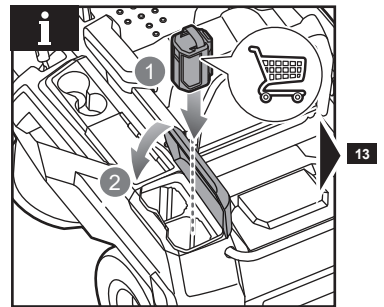
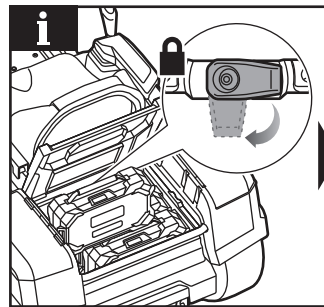
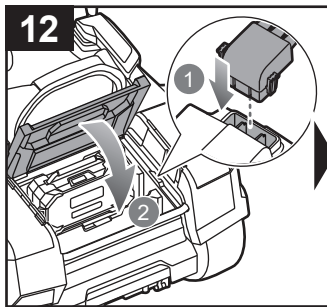
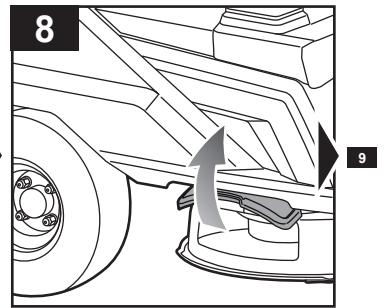
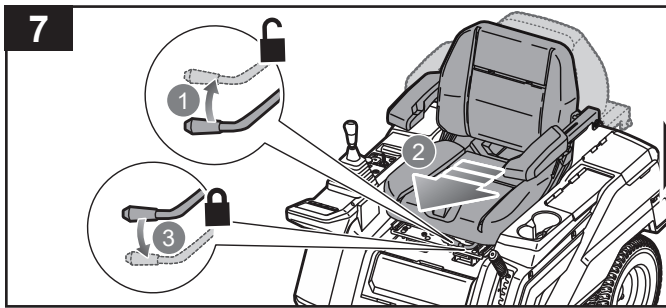
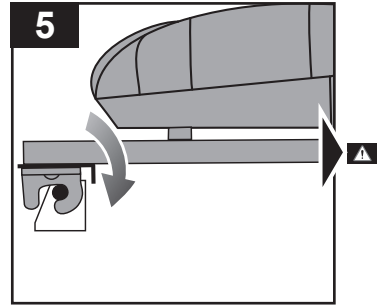
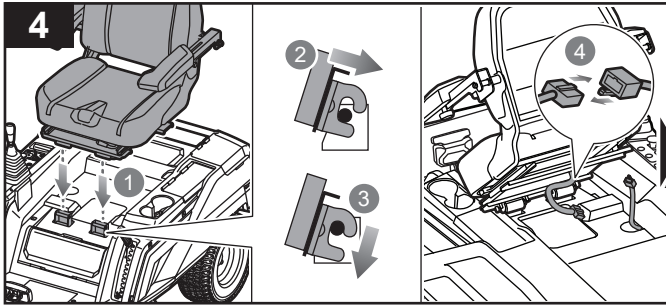

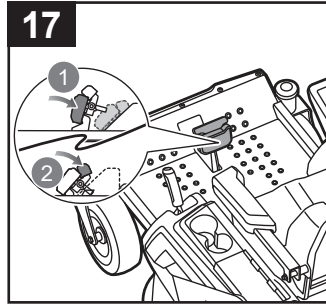
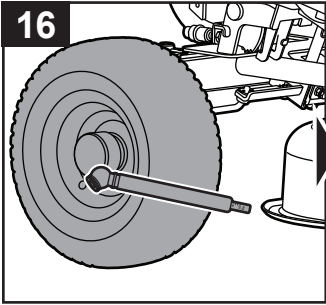
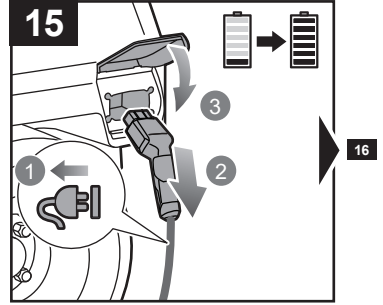
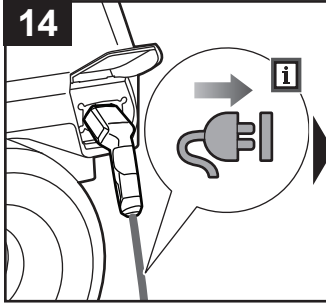
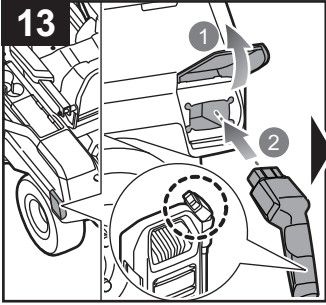

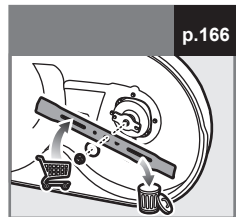
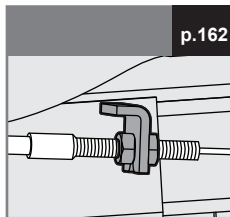
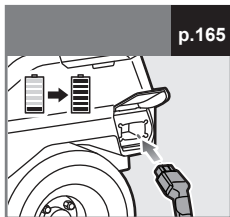
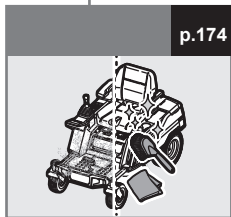
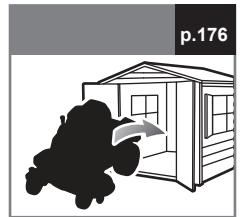
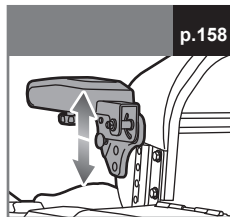
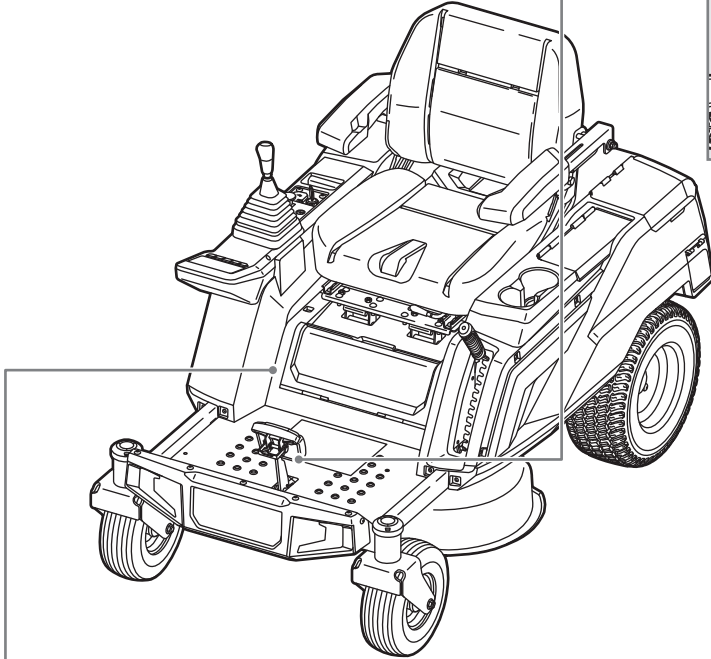
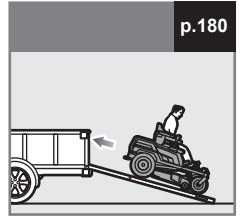
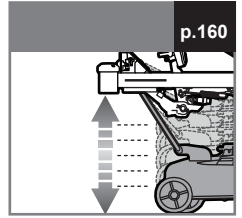
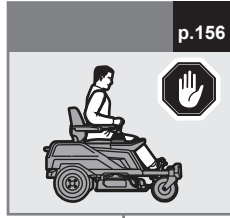
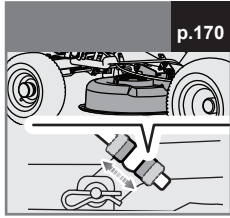
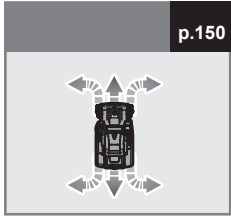

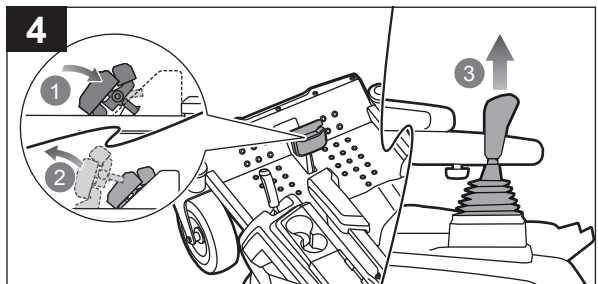
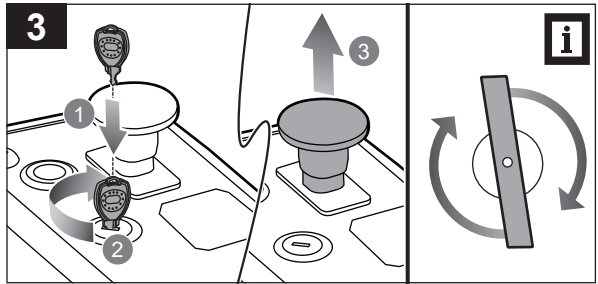
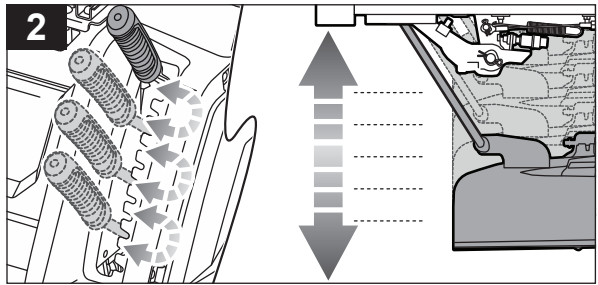
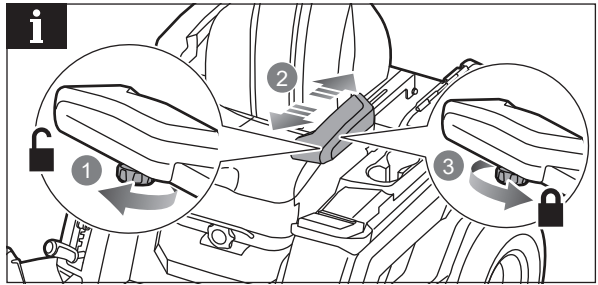
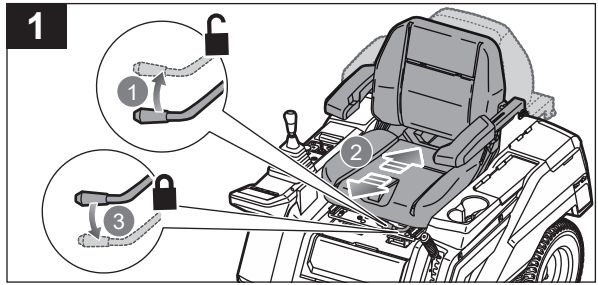
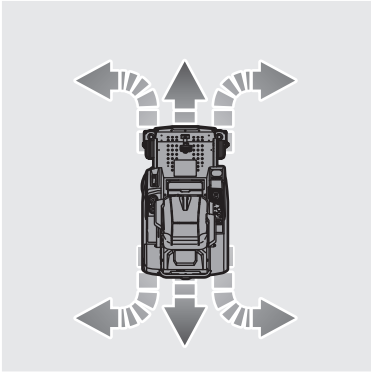



EN	<ul style="list-style-type: none">■ Ensure that the seat is locked into place before operating the mower. A seat that is not secure can cause the operator to shift and lose control of the mower.■ Before driving to the mowing area or over gravel surfaces, turn off the blades and set the cutting deck to the maximum height.
FR	<ul style="list-style-type: none">■ S'assurer que le siège est verrouillé en place avant d'utiliser la tondeuse. Un siège mal fixé peut provoquer un mouvement de l'opérateur, qui risquerait alors de perdre le contrôle de la tondeuse et de s'exposer à des blessures graves, voire mortelles.■ Avant de vous rendre sur la surface à tondre ou sur d'autres surfaces gravillonnées, éteindre les lames et régler le plateau de coupe à la hauteur maximale.
DE	<ul style="list-style-type: none">■ Stellen Sie sicher, dass der Sitz eingerastet ist, bevor Sie den Mäher bedienen. Ein nicht sicherer Sitz kann dazu führen, dass sich der Sitz verschiebt und der Bediener die Kontrolle über den Mäher verliert.■ Bevor Sie den Rasenmäher zum Mähbereich oder über Kiesoberflächen fahren, schalten Sie die Messer aus und stellen Sie das Mähwerk auf die maximale Höhe.
ES	<ul style="list-style-type: none">■ Asegúrese de que el asiento esté bloqueado en su posición antes de utilizar el cortacésped. Un asiento que no esté bien fijado puede hacer que el usuario se mueva y que pierda el control del cortacésped.■ Antes de desplazarse hasta la zona de corte o sobre superficies de grava, desactive las cuchillas y ajuste la base de corte a la altura máxima.
IT	<ul style="list-style-type: none">■ Assicurarsi che il sedile sia bloccato in posizione prima di azionare il tosaerba. Un sedile che non è sicuro può causare lo spostamento dell'operatore e la perdita di controllo del tosaerba.■ Prima di passare sull'area da tosare o su superfici con ghiaia, spegnere le lame e impostare la pedana di taglio alla massima altezza.
NL	<ul style="list-style-type: none">■ Zorg ervoor dat de zitting is vergrendeld alvorens de maaier in gebruik te nemen. Een zitting die niet beveiligd is kan veroorzaken, dat de bestuurder de controle over de maaier verliest.■ Schakel voordat u naar het maaigebied of over grindoppervlakken rijdt de snijbladen uit en stel het maaimechanisme in op de maximale hoogte.
PT	<ul style="list-style-type: none">■ Certifique-se de que o assento está bloqueado na posição antes de operar o corta-relvas. Um assento que não esteja seguro pode provocar a mudança de posição do operador e a perda de controlo do corta-relvas.■ Antes de conduzir para uma área de corte ou sobre superfícies de gravilha, desligue as lâminas e regule a plataforma de corte para a altura máxima.
DA	<ul style="list-style-type: none">■ Sørg for, at sædet bliver låst på plads inden betjening af plæneklipperen. Et sæde, der ikke er sikkert, kan få operatøren til at skifte plads og miste kontrollen over plæneklipperen og resultere i mulig død eller alvorlig personskade.■ Inden du kører hen til klippeområdet eller over grusbelægninger, skal du slukke for klingerne og indstille klippeaggregatet til den maksimale højde.
SV	<ul style="list-style-type: none">■ Se till att sätet är låst på plats innan du använder gräsklipparen. Ett säte som inte sitter säkert kan få operatören att flytta sig och tappa kontrollen över gräsklipparen och leda till eventuell död eller allvarlig personskada.■ Före du kör till klippområdet eller över grusytor, stäng av bladen och ställ in klippaggregatet till maximal höjd.
FI	<ul style="list-style-type: none">■ Varmista, että istuin on lukittuna paikoilleen ennen leikkurin käyttöä. Jos istuin ei ole lukittuna, käyttäjä voi luisua ja menettää leikkurin hallinnan, mikä voi johtaa kuolemaan tai vakavaan loukkaantumiseen.■ Kytke terät pois päältä ja aseta leikkuulaite enimmäiskorkeuteen ennen leikkuualueelle ajoa tai sorapintoja ylittäessä.
NO	<ul style="list-style-type: none">■ Forsikre deg om at setet er låst på plass før du bruker klipperen. Et sete som ikke er sikret kan føre til at operatøren mister kontroll over klipperen og lede til død eller alvorlige personskader.■ Før kjøring til klippeområdet eller over grusoverflater, slå av bladene og sett klipperdekket til maksimal høyde.



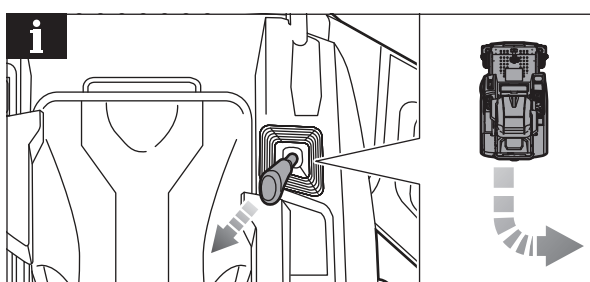
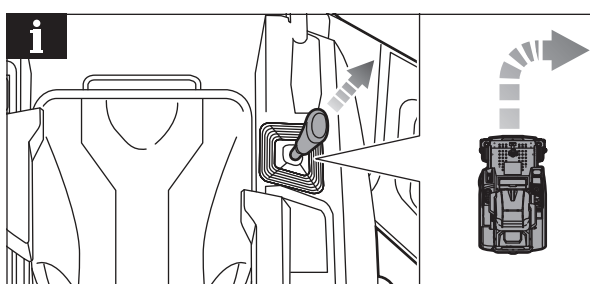
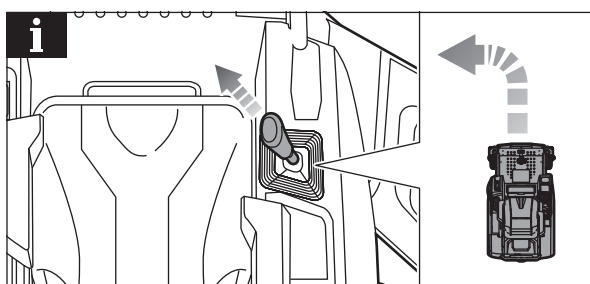
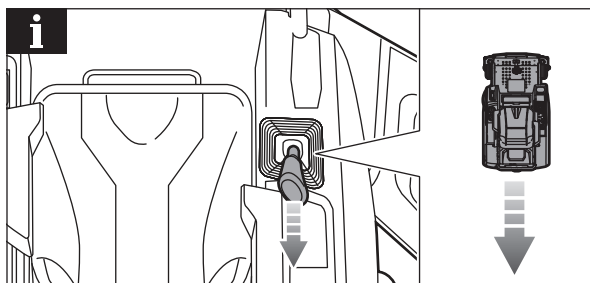
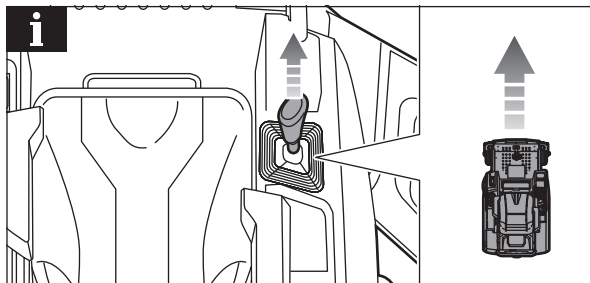



- EN**
- Pull up the joystick to activate the drive system. Push the joystick forwards to drive the product forward in a straight line. The farther forwards the joystick is pushed, the faster the product will move. To slow down, slowly pull the joystick back towards the centre position. To stop, move the joystick back into the centre, neutral position.
 - Pull the joystick backwards to drive the product in reverse in a straight line. The farther backwards the joystick is pulled, the faster the product will move. To slow down, slowly push the joystick back towards the centre position. To stop, move the joystick back into the center, neutral position.
 - To make turns, push the joystick in the preferred turn direction. When driving forward or reverse, the angle of the joystick controls the direction of the turn.
 - To make zero turns, slow down but make sure that the rear wheels are still in motion. Then, move the joystick directly to right or left of the centre position. Moving the joystick right or left determines the direction of rotation of the turn.

NOTE: Perform zero turns at a slow speed to help prevent damage to your lawn.

- FR**
- Tirez sur la manette pour activer le système d'entraînement. Poussez la manette vers l'avant pour faire avancer la tondeuse en ligne droite. Plus la manette est poussée en avant, plus le produit se déplacera rapidement. Pour ralentir, tirez doucement sur la manette vers la position centrale. Pour arrêter, remplacez la manette au centre, au point mort.
 - Tirez la manette vers l'arrière pour faire reculer le produit en marche arrière en ligne droite. Plus la manette est tirée en arrière, plus le produit se déplacera rapidement. Pour ralentir, poussez doucement sur la manette vers la position centrale. Pour arrêter, remplacez la manette au centre, au point mort.
 - Pour prendre des virages, poussez la manette dans la direction de virage souhaitée. Lorsque vous allez en marche avant ou en marche arrière, l'angle de la manette contrôle la direction du virage.
 - Pour effectuer un virage à rayon de braquage zéro, ralentissez en vous assurant que les roues arrière continuent de tourner. Ensuite, déplacez la manette directement vers la droite ou la gauche de la position centrale. Le déplacement de la manette vers la droite ou vers la gauche détermine le sens de rotation du virage.

REMARQUE: Effectuez des virages à rayon de braquage zéro pour éviter d'endommager la pelouse.

- DE**
- Ziehen Sie den Joystick nach oben, um das Antriebssystem zu aktivieren. Schieben Sie den Joystick nach vorne, um das Gerät gerade nach vorne zu fahren. Je weiter der Joystick nach vorne geschoben wird, desto schneller bewegt sich das Gerät. Um langsamer zu werden, ziehen Sie den Joystick langsam zurück in die mittlere Position. Um anzuhalten, bewegen Sie den Joystick zurück in die mittlere Stellung, die Neutralstellung.
 - Ziehen Sie den Joystick nach hinten, um das Gerät gerade rückwärts zu fahren. Je weiter der Joystick nach hinten gezogen wird, desto schneller bewegt sich das Gerät. Um langsamer zu werden, schieben Sie den Joystick langsam zurück in die mittlere Position. Um anzuhalten, bewegen Sie den Joystick zurück in die mittlere Stellung, die Neutralstellung.
 - Um Kurven zu fahren, schieben Sie den Joystick in die gewünschte Richtung. Wenn Sie vorwärts oder rückwärts fahren, steuert der Winkel des Joysticks die Richtung der Kurve.
 - Um Nullwenden durchzuführen, verlangsamen Sie den Rasenmäher, achten dabei aber darauf, dass sich die Hinterräder noch bewegen. Bewegen Sie dann den Joystick von der mittleren Position aus direkt nach rechts oder links. Die Bewegung des Joysticks nach rechts oder links gibt die Drehrichtung der Kurve vor.

HINWEIS: Führen Sie Nullwenden bei niedriger Geschwindigkeit durch, um Beschädigungen des Rasens zu verhindern.

- ES**
- Tire hacia arriba de la palanca de mando para activar el sistema motriz. Presione la palanca de mando hacia delante para desplazar el producto hacia delante en línea recta. Cuanto más presione la palanca de mando hacia delante, más rápido se desplazará el producto. Para reducir la velocidad, tire hacia atrás lentamente de la palanca de mando hacia la posición central. Para detener el producto, desplace la palanca de mando hasta la posición central (posición neutra).
 - Tire de la palanca de mando hacia atrás para desplazar el producto hacia atrás en línea recta. Cuanto más tire de la palanca de mando hacia atrás, más rápido se desplazará el producto. Para reducir la velocidad, presione lentamente la palanca de mando hacia la posición central. Para detener el producto, desplace la palanca de mando hasta la posición central (posición neutra).
 - Para realizar giros, presione la palanca de mando en la dirección en la que desee realizar el giro. Tanto cuando avance como cuando retroceda, el ángulo de la palanca de mando controla la dirección del giro.
 - Para realizar giros cero (giros sin desplazamiento), reduzca la velocidad, pero asegúrese de que las ruedas traseras sigan en movimiento. A continuación, mueva la palanca de mando directamente a la derecha o a la izquierda de la posición central. Al mover la palanca de mando a la derecha o a la izquierda, establecerá el sentido de giro.

NOTA: Lleve a cabo los giros cero a velocidad baja para evitar que se produzcan daños en el césped.

- IT**
- Tirare il joystick verso l'alto per attivare il sistema di trasmissione. Spingere il joystick in avanti per guidare il prodotto in avanti su una linea diritta. Quanto più avanti si spinge il joystick, più veloce il prodotto si sposterà. Per ridurre la velocità, tirare lentamente il joystick indietro verso la posizione centrale. Per fermare, spostare il joystick indietro al centro, in posizione folle.
 - Tirare il joystick indietro per azionare il prodotto in retromarcia su una linea retta. Quanto più indietro il joystick viene tirato, più velocemente il prodotto si sposterà. Per ridurre la velocità, spingere lentamente il joystick indietro verso la posizione centrale. Per fermare, spostare il joystick indietro al centro, in posizione folle.
 - Per fare delle rotazioni, spingere il joystick nella direzione di rotazione prescelta. Quando si guida in avanti o indietro, l'angolo del joystick controlla la direzione della rotazione.
 - Per effettuare sterzate senza rotazioni, rallentare ma assicurarsi che le ruote posteriori siano ancora in movimento. Spostare quindi il joystick direttamente a destra o a sinistra della posizione centrale. Spostando il joystick a destra o sinistra si determina la direzione di rotazione della sterzata.

NOTA: Effettuare zero sterzate a bassa velocità per evitare danni al prato.

- NL**
- Trek de joystick omhoog om het aandrijfsysteem te activeren. Duw de joystick naar voren om het product in een rechte lijn voorwaarts te laten rijden. Hoe verder de joystick naar voren wordt gedruwd, hoe sneller het product beweegt. Om in te houden trek u de joystick voorzichtig achterwaarts naar de middenpositie. Plaats de joystick terug in de middelste, neutrale stand om te stoppen.
 - Trek de joystick naar achteren om het product in een rechte lijn achterwaarts te laten rijden. Hoe verder de joystick naar achteren wordt getrokken, hoe sneller het product beweegt. Om in te houden duwt u de joystick voorzichtig terug naar de middenpositie. Plaats de joystick terug in de middelste, neutrale stand om te stoppen.
 - Duw de joystick in de gewenste draairichting om een bocht te maken. Wanneer voorwaarts of achterwaarts wordt gereden, bepaalt de hoek van de joystick de richting van de draai.
 - Om zero-turns te maken (een bocht zonder te rijden), moet u afremmen maar er wel voor zorgen dat de achterwielen nog bewegen. Verplaats de joystick vervolgens vanuit de middenpositie direct naar links of rechts. De richting van de draai wordt bepaald door de beweging van de joystick naar links of rechts.

OPMERKING: Voer zero-turns uit bij een langzame snelheid om te voorkomen dat uw grasveld wordt beschadigd.



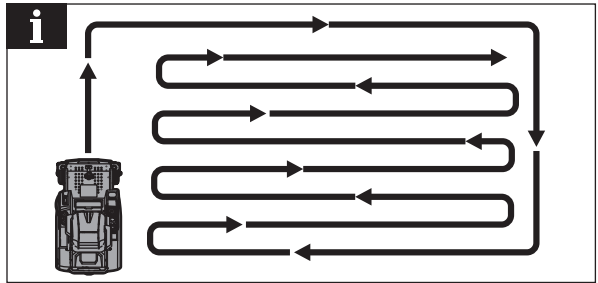
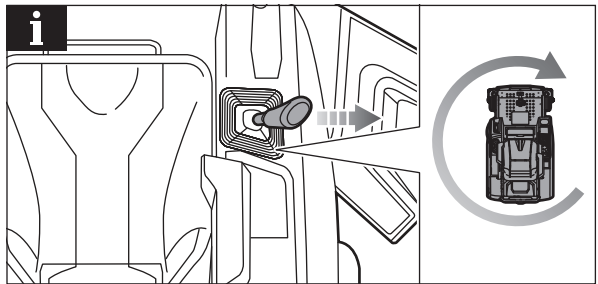
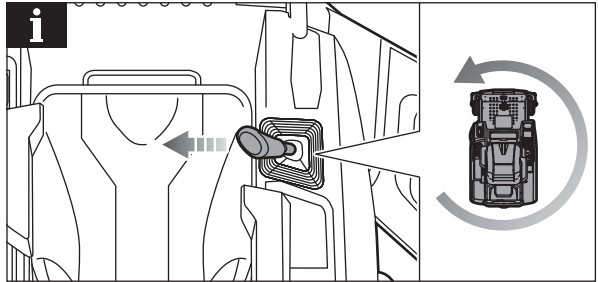
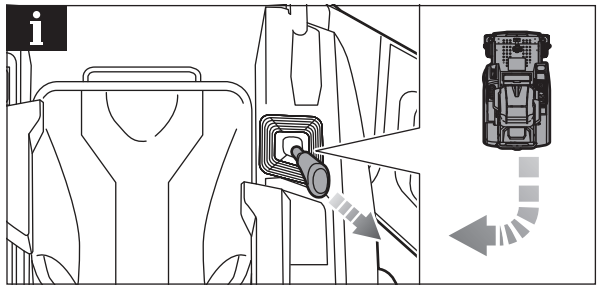

5

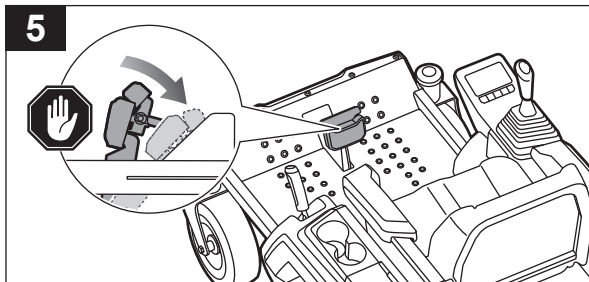

- PT**
- Puxe o joystick para cima para ativar o sistema de condução. Empurre o joystick para a frente para conduzir o produto em linha reta. Quanto mais empurrar o joystick para a frente, maior será a velocidade do movimento. Para abrandar, puxe lentamente o joystick para trás para a posição central. Para parar, movimente o joystick para o centro, para a posição de ponto morto.
 - Puxe o joystick para trás para conduzir o produto em marcha-atrás em linha reta. Quanto mais puxar o joystick para trás, maior será a velocidade do movimento. Para abrandar, empurre lentamente o joystick para trás para a posição central. Para parar, movimente o joystick para o centro, para a posição de ponto morto.
 - Para virar, empurre o joystick na direção pretendida. Ao conduzir para a frente ou em marcha-atrás, o ângulo do joystick controla a direção da viragem.
 - Para fazer viragens zero, abrande, mas certifique-se de que as rodas traseiras continuam em movimento. Em seguida, movimente o joystick diretamente para a direita ou para a esquerda da posição central. Mover o joystick para a direita ou para a esquerda determina a direção da rotação da viragem.

NOTA: Realize viragens zero a baixa velocidade para ajudar a evitar danos no relvado.

- DA**
- Træk joysticket op for at aktivere drivsystemet. Skub joysticket fremad for at køre plæneklipperen fremad i en lige linje. Jo længere joysticket skubbes fremad, jo hurtigere vil produktet bevæge sig. For at sænke hastigheden trækkes joysticket langsomt bagud mod midterpositionen. For at stoppe, skal joysticket flyttes tilbage til den midterste, neutrale position.
 - Træk joysticket bagud for at køre produktet baglæns i en lige linje. Jo længere bagud joysticket trækkes, jo hurtigere vil produktet bevæge sig. For at sænke hastigheden skal du langsomt skubbe joysticket tilbage mod midterpositionen. For at stoppe, skal joysticket flyttes tilbage til den midterste, neutrale position.
 - For at foretage drejninger skal joysticket skubbes i den valgte drejningsretning. Når du kører fremad eller baglæns, bestemmer vinklen på joysticket drejningsretningen.
 - For at foretage en vending på stedet, skal hastigheden sænkes, men sikr dig, at baghjulene stadig er i bevægelse. Flyt derefter joysticket direkte til højre eller venstre for midterpositionen. Flytning af joysticket til højre eller venstre bestemmer drejningsretningen.

BEMÆRK: Udfør vendinger på stedet ved en langsom hastighed for at forhindre skader på din græsplæne.

- SV**
- Dra upp styrspaken för att aktivera drivsystemet. Tryck styrspaken framåt för att köra produkten framåt i en rak linje. Ju längre fram styrspaken förs, desto snabbare rör sig produkten. För att sakta ner, dra långsamt tillbaka styrspaken mot mittläget. För att stanna, flytta tillbaka styrspaken till mittläget (friläge).
 - Dra styrspaken bakåt för att köra produkten bakåt i en rak linje. Ju längre bakåt styrspaken dras, desto snabbare rör sig produkten. För att sakta ner, tryck långsamt tillbaka styrspaken mot mittläget. För att stanna, flytta tillbaka styrspaken till mittläget (friläge).
 - För att svänga, tryck styrspaken i önskad svängriktning. Vid körning framåt eller bakåt, är det styrspekens vinkel som avgör svängriktningen.
 - Sakta ner för att utföra en nollsväng, men säkerställ att de bakre hjulen fortfarande är i rörelse. Flytta sedan styrspaken direkt till höger eller vänster om mittläget. Att flytta styrspaken åt höger eller vänster avgör svängens rotationsriktning.

OBS: Utför en nollsväng vid låg hastighet för att förhindra skador på gräsmattan.

- FI**
- Aktivoi käyttöjärjestelmä vetämällä joystickiä ylöspäin. Tuotetta ajetaan eteenpäin suorassa linjassa työntämällä joystickia eteenpäin. Mitä kauemmas eteenpäin joystickia työnnetään, sitä nopeammin tuote liikkuu. Hidasta vetämällä joystickia hitaasti takaisin kohti keskiasentoa. Pysähdy siirtämällä joystick takaisin keskelle eli vapaalle.
 - Tuotetta ajetaan taaksepäin suorassa linjassa vetämällä joystickia taaksepäin. Mitä kauemmas taaksepäin joystickia vedetään, sitä nopeammin tuote liikkuu. Hidasta työntämällä joystickia hitaasti takaisin kohti keskiasentoa. Pysähdy siirtämällä joystick takaisin keskelle eli vapaalle.
 - Käännä työntämällä joystickia haluamaasi kääntösuuntaan. Eteen- tai taaksepäin ajettaessa joystickin kulma määrää käännöksen suunnan.
 - Jos haluat kääntyä paikallaan, hidasta muutta varmista, että takapyörät ovat edelleen liikkeessä. Siirrä sitten joystickia suoraan oikealle tai vasemmalle keskiasennosta. Joystickin siirtäminen oikealle tai vasemmalle määrittää kääntymissuunnan.

HUOMAUTUS: Käännä paikallaan hitaalla nopeudella, jotta nurmikko ei vahingoitu.

- NO**
- Dra opp joysticken for å aktivere kjøresystemet. Skyv joysticken fremover for å flytte klipperen fremover i en rett linje. Jo lenger fremover joysticken skyves, desto raskere vil produktet bevege seg. For å senke farten, trekk joysticken sakte tilbake mot senterposisjonen. For å stoppe, flytt joysticken tilbake til senteret, nøytral posisjon.
 - Trekk joysticken bakover for å drive produktet i revers i en rett linje. Jo lenger bakover joysticken trekkes, desto raskere vil produktet bevege seg. For å redusere hastigheten, skyv joysticken sakte tilbake mot senterposisjonen. For å stoppe, flytt joysticken tilbake til senteret, nøytral posisjon.
 - For å svinge skyv joysticken i ønsket svingretning. Når du kjører fremover eller bakover, styrer vinkelen på joysticken retningen til vendingen.
 - For å gjøre en nullvending, reduser tempoet, men se til at bakhjulene fortsatt er i bevegelse. Flytt deretter joysticken direkte til høyre eller venstre for midstillingen. Det å bevege joysticken til høyre eller til venstre er avgjørende for svingretningen på svingen.

MERK: Utfør null svinger ved en langsom hastighet for å forhindre skade på plenen.

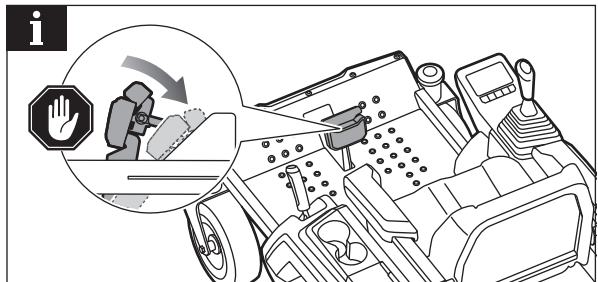
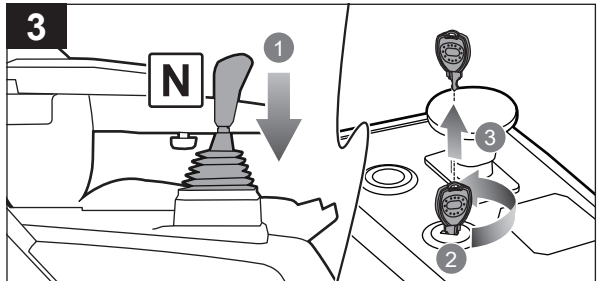
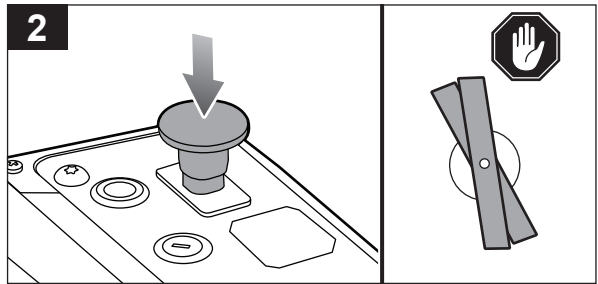
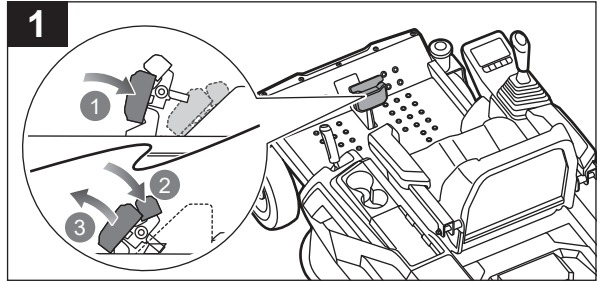
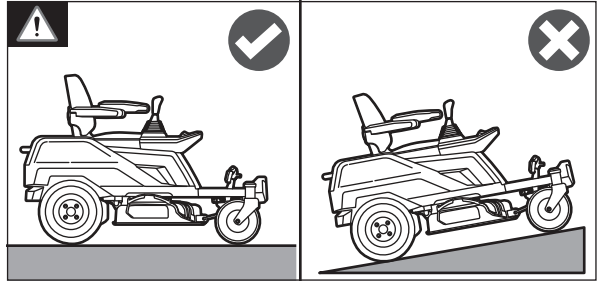



- EN** ■ Always engage the parking brake, turn off the blades, set the joystick to the neutral position (centered) and push it down. Turn off the product, and remove the start key before dismantling from the product. The product emits a beeping sound if the parking brake is not engaged and the start key is left on the power switch.
- FR** ■ Engagez toujours le frein de stationnement, éteignez les lames, mettez la manette au point mort (centrée) et poussez-la vers le bas. Éteignez le produit et retirez la clé de contact avant de démonter le produit. Le produit émet un signal sonore si le frein de stationnement n'est pas enclenché et si la clé de contact est restée sur l'interrupteur d'alimentation.
- DE** ■ Nutzen Sie immer die Feststellbremse, schalten Sie die Messer aus, schieben Sie den Joystick in die Neutralstellung (mittig) und schieben Sie ihn dann nach unten. Schalten Sie das Gerät aus und entfernen Sie den Startschlüssel, bevor Sie absteigen. Das Gerät gibt einen Warnton ab, wenn die Feststellbremse nicht angezogen ist und sich der Startschlüssel noch im Zündschloss befindet.
- ES** ■ Active siempre el freno de estacionamiento, detenga el funcionamiento de las cuchillas, coloque la palanca de mando en la posición neutra (posición central) y presiónela hacia abajo. Apague el producto y retire la llave de arranque antes de bajarse del producto. El producto emite un pitido si el freno de estacionamiento no se ha accionado y se deja la llave de arranque en el conmutador de arranque.
- IT** ■ Inserire sempre il freno di stazionamento, disattivare le lame, impostare il joystick in posizione folle (centro) e spingerlo verso il basso. Spegnerè il prodotto e rimuoverè il tasto start prima di smontare il prodotto. Il prodotto emette un suono di beep se il freno di stazionamento non è inserito e la chiave start viene lasciata sull'interruttore power.
- NL** ■ Gebruik altijd de parkeerrem, zet de messen stil, zet de joystick in de neutrale stand (in het midden) en duw deze omlaag. Schakel het product uit, en verwijder de startleutel voordat u van het product afstapt. De machine laat een piepend geluid horen als de parkeerrem niet is ingeschakeld en de startleutel op de aan/uit-schakelaar is blijven staan.
- PT** ■ Engrene sempre o travão de estacionamento, desligue as lâminas, coloque o joystick na posição de ponto morto (ao centro) e empurre para baixo. Desligue o produto e retire a chave da ignição antes de sair do produto. O produto emite um som intermitente se o travão de estacionamento não for engrenado e a chave de ignição permanecer no interruptor geral.
- DA** ■ Aktiver altid parkeringsbremsen, sluk for klingerne, placer joysticket i den neutrale position (centreret), og skub det ned. Sluk for produktet, og fjern startnøglen inden du går ned af produktet. Produktet udsender en biplyd, hvis parkeringsbremsen ikke er aktiveret, og startnøglen er efterladt i afbryderen.
- SV** ■ Slå alltid på parkeringsbromsen, stäng av bladen, ställ styrspaken i friläget (mittläget) och tryck ner den. Stäng av produkten och ta ur startnyckeln innan du stiger av från produkten. Produkten avger ett pipande ljud om parkeringsbromsen inte är påslagen och startnyckeln sitter kvar i strömbrytaren.
- FI** ■ Kytke käsijarru päälle aina, sammuta terät, aseta joystick vapaa-asentoon (keskelle) ja paina se alas. Sammuta tuote ja irrota virta-avain ennen tuotteen päältä nousemista. Laite antaa äänimerkin, jos käsijarru ei ole kytkettyä ja virta-avain jätetty virtakytkimeen.
- NO** ■ Sett alltid på håndbremsen, slå av bladene, sett joysticken i nøytral posisjon (sentrert) og skyv den ned. Slå av produktet og fjern startnøkkelen før demontering fra produktet. Produktet avgir en pipelyd hvis parkeringsbremsen ikke er satt på og startnøkkelen blir værende på strömbrytaren.



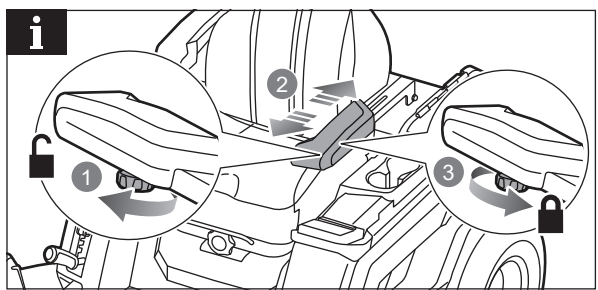
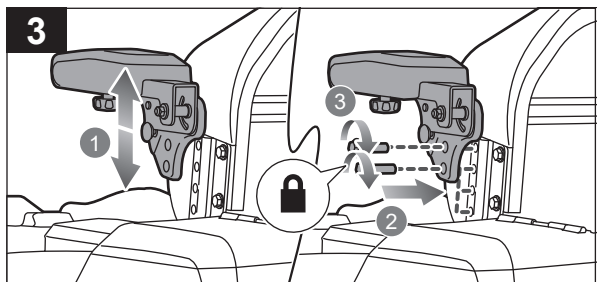
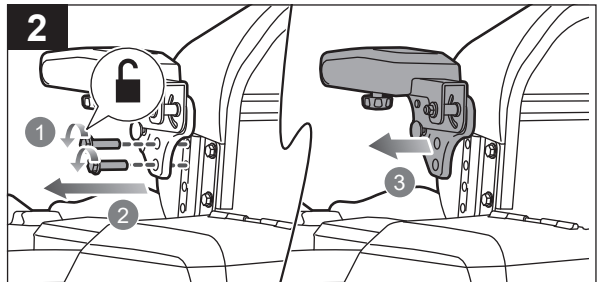
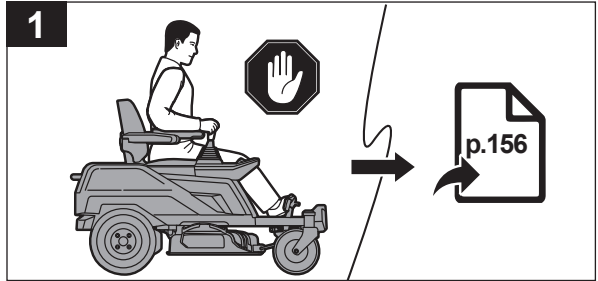
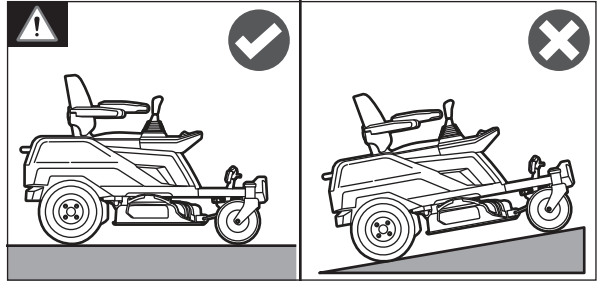
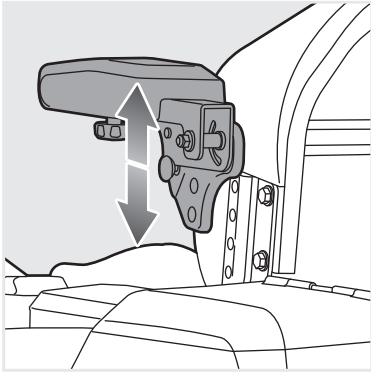



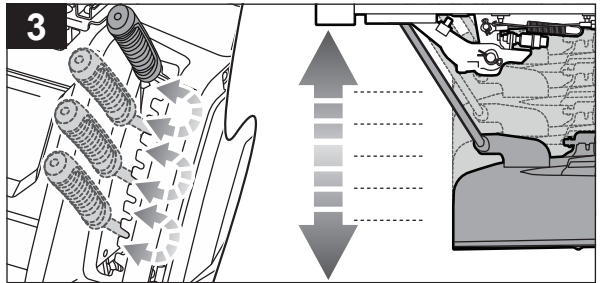
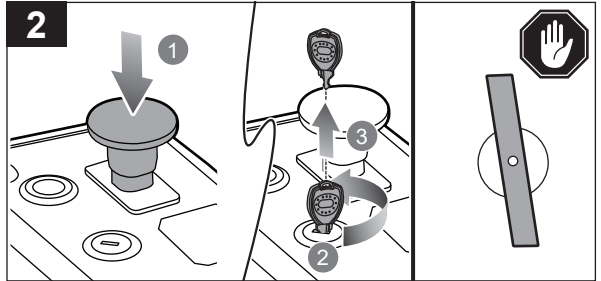
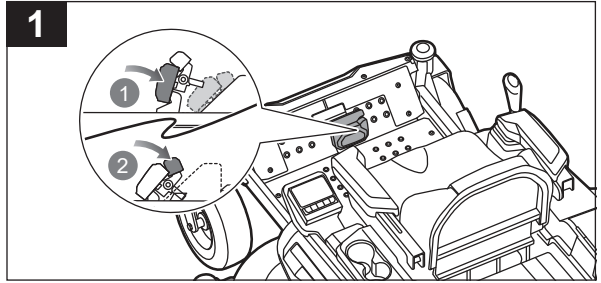
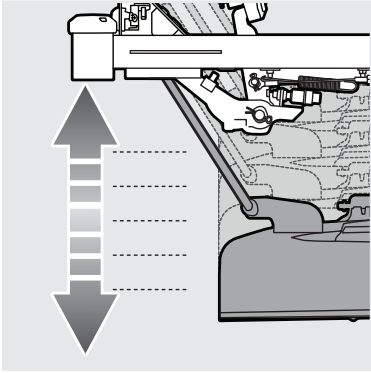



- EN**
- Firmly hold the adjustment lever when setting the deck height, and release it only when it is secure in the preferred slot.
 - The auto-stop plug (included) stops the lever to the preferred cutting height. After the correct height is set, insert the auto-stop plug below the lever.
- FR**
- Maintenir fermement le levier de réglage de la hauteur du carter de coupe lors du réglage de la hauteur du carter de coupe et le relâcher uniquement lorsqu'il est sécurisé dans la fente souhaitée.
 - La prise d'arrêt automatique arrête le levier à la hauteur de coupe souhaitée. Une fois la hauteur correcte réglée, insérez la prise d'arrêt automatique sous le levier.
- DE**
- Halten Sie den Hebel zur Einstellung der Mähwerkhöhe beim Einstellen der Mähwerkhöhe fest und lassen Sie ihn erst los, wenn er in der gewünschten Nische gesichert ist.
 - Der Auto-Stopp-Stopfen (im Lieferumfang enthalten) stoppt den Hebel an der bevorzugten Schneidehöhe. Setzen Sie den Auto-Stopp-Stopfen unter dem Hebel ein, nachdem Sie die gewünschte Höhe eingestellt haben.
- ES**
- Sujete con fuerza la palanca de ajuste mientras ajusta la altura de la base y suéltela únicamente cuando esté bien colocada en la ranura deseada.
 - El tapón de parada automática (incluido) detiene la palanca en la altura de corte deseada. Una vez ajustada la altura correcta, inserte el tapón de parada automática por debajo de la palanca.
- IT**
- Mantenere correttamente la leva di regolazione quando si imposta l'altezza della pedana e rilasciarla solo quando è fissata nella slot prescelta.
 - La spina di arresto automatico (inclusa) arresta la leva all'altezza di taglio prescelta. Una volta impostata l'altezza corretta, inserire la spina di arresto automatico sotto la leva.
- NL**
- Houd de verstelhendel stevig vast bij het instellen van de hoogte van het maamechanisme en laat deze alleen los wanneer deze vastklikt in de gewenste gleuf.
 - De auto-stop plug (meegeleverd) stopt de hendel op de gewenste maaihoogte. Plaats de auto-stop plug onder de hendel als de correcte hoogte is ingesteld.
- PT**
- Segure firmemente a alavanca de ajuste ao regular a altura da plataforma e liberte-a apenas quando estiver presa na ranhura preferida.
 - O tampão de paragem automática (incluído) para a manete à altura de corte preferida. Depois de regular a altura correta, introduza o tampão de paragem automática por baixo da manete.
- DA**
- Hold fast i dækkets højdejusteringsgreb ved indstilling af dækkets højde og først frigør det, når det er fastgjort i den ønskede spalte.
 - Auto-stop-stikket (medfølger) stopper håndtaget i den ønskede klippehøjde. Når den korrekte højde er indstillet, skal du indsætte auto-stop-stikket under håndtaget.
- SV**
- Håll aggregatets höjjusteringsspak ordentligt när du ställer in aggregatets höjd och släpp den bara när den är säker i önskat spår.
 - Kontakten för automatiskt stopp (medföljer) stoppar spaken på önskad klippningshöjden. När korrekt höjd har ställts in, sätter du i kontakten för automatiskt stopp under spaken.
- FI**
- Pitele leikkuupään korkeussäätövipua tiukasti laitteen korkeutta säätäessäsi ja päästä siitä irti vasta kun se on haluamassasi urassa.
 - Automaattinen pysäytyskytkin (sisältyy toimitukseen) pysäyttää vivun halutulle leikkuukorkeudelle. Kun oikeaoppinen korkeus on asetettu, laita automaattinen pysäytyskytkin vivun alapuolelle.
- NO**
- Hold godt tak i justeringsspaken for dekkhøyde når du stiller inn dekkhøyden, og slipp først når den er sikkert plassert på ønsket sted.
 - Den automatiske stoppluggen (inkludert) stopper spaken til ønsket kuttehøyde. Etter at riktig høyde er stillt inn, sett inn auto-stopp-pluggen under spaken.



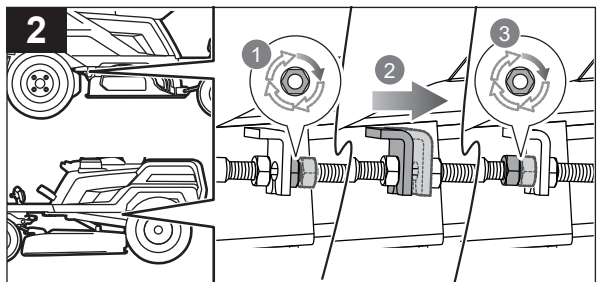
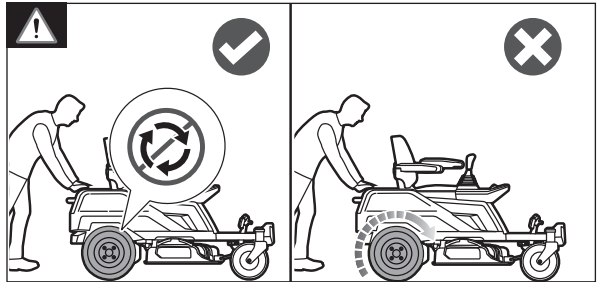
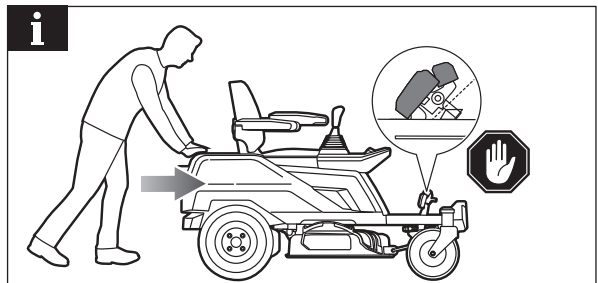
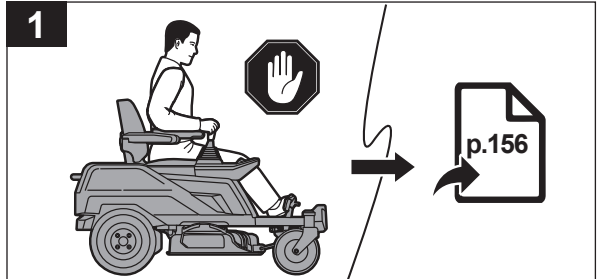
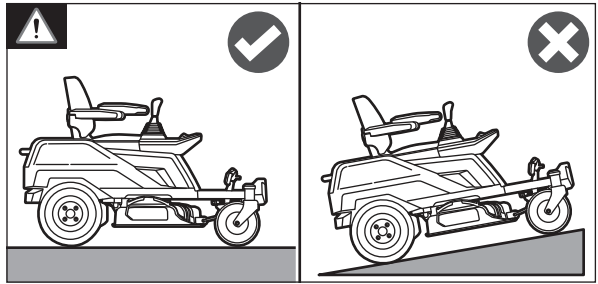
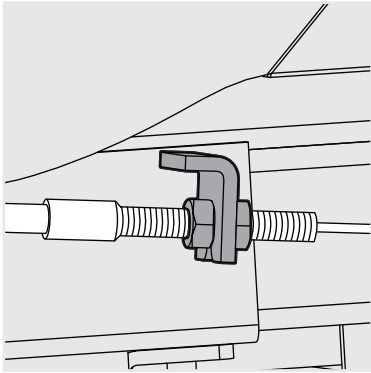



- EN**
- Stand behind the mower and try to push it forward. If the rear tyres turn, the brakes need to be tightened.
 - Turn each adjustment nut 1/4 turn clockwise, then try again to push the mower.
 - Continue rotating each nut 1/4 turn and testing until the mower can no longer be moved by pushing.
- FR**
- Placez-vous derrière la tondeuse et essayez de la pousser vers l'avant. En cas de rotation des pneus arrière, les freins ont besoin d'être resserrés.
 - Tourner chaque écrou de réglage d' 1/4 de tour dans le sens horaire, puis essayer à nouveau de pousser la tondeuse.
 - Continuer à tourner chaque écrou d'1/4 de tour et à tester jusqu'à ce que la tondeuse ne puisse plus se déplacer lorsqu'elle est poussée.
- DE**
- Stellen Sie sich hinter den Rasenmäher und versuchen Sie, ihn nach vorne zu schieben. Wenn sich die Hinterreifen drehen, müssen die Bremsen angezogen werden.
 - Drehen Sie jede Einstellmutter eine Viertelumdrehung im Uhrzeigersinn und versuchen Sie dann erneut, den Rasenmäher zu schieben.
 - Drehen Sie jede Mutter eine 1/4 Umdrehung weiter und testen Sie solange, bis sich der Rasenmäher durch Drücken nicht mehr bewegen lässt.
- ES**
- Colóquese detrás del tractor cortacésped e intente empujarlo hacia delante. Si las ruedas traseras giran, será necesario apretar los frenos.
 - Gire cada una de las tuercas de ajuste 1/4 de vuelta en el sentido de las agujas del reloj; a continuación, intente de nuevo empujar el cortacésped.
 - Siga girando cada tuerca un cuarto de vuelta y realice la prueba hasta que el cortacésped no se pueda mover al empujarlo.
- IT**
- Stare dietro al tosaerba e provare a spingerlo in avanti. Se le ruote posteriori girano, i freni devono essere stretti.
 - Ruotare ogni dado di regolazione di 1/4 giro in senso orario e quindi provare di nuovo a spingere il tosaerba.
 - Continuare la rotazione di ciascun dado di 1/4 giro e testare fino a quando il tosaerba non potrà essere più spostato spingendolo.
- NL**
- Sta achter de maaier en probeer deze voorwaarts te duwen. Als de achterwielen draaien, moeten de remmen worden aangehaald.
 - Draai elke stelmoer een kwartslag met de klok mee en probeer dan opnieuw de maaier te duwen.
 - Blijf elke moer een kwartslag draaien en test totdat de maaier niet meer kan worden bewogen door te duwen.
- PT**
- Mantenha-se atrás do corta-relvas e tente empurrá-lo para a frente. Se os pneus traseiros girarem, os travões têm de ser apertados.
 - Rode cada porca de ajuste 1/4 volta no sentido dos ponteiros do relógio e, em seguida, tente novamente empurrar o corta-relvas.
 - Continue a rodar cada porca 1/4 volta e a testar até que o corta-relvas já não possa ser movido ao empurrar.
- DA**
- Stå bag plæneklipperen, og forsøg at skubbe den fremad. Hvis bagdækkene drejer rundt, trænger bremserne til at blive strammet.
 - Drej hver justeringsmøtrik 1/4 omdrejning med uret, og prøv så igen at skubbe plæneklipperen.
 - Fortsæt med at rotere hver møtrik 1/4 omdrejning og test, indtil plæneklipperen ikke længere kan flyttes ved at skubbe.
- SV**
- Ställ dig bakom gräsklipparen och försök att skjuta den framåt. Om bakdäcken vrids måste bromsarna dras åt.
 - Vrid varje justeringsmutter 1/4 varv medurs och försök sedan att skjuta på klipparen igen.
 - Fortsätt rotera varje mutter 1/4 varv och testa tills gräsklipparen inte längre kan flyttas genom att skjuta på den.
- FI**
- Seiso leikkurin takana ja yritä työntää sitä eteenpäin. Jos takareenkaat pyörivät, jarruja on kiristettävä.
 - Käännä kutakin säätömutteria 1/4 kierrosta myötäpäivään ja yritä sitten työntää leikkuria uudelleen.
 - Jatka kääntämällä kutakin mutteria 1/4 kierroksen verran ja testaa, kunnes leikkuria ei enää voida liikuttaa työntämällä.
- NO**
- Stå bak klipperen og prøv å dytte den fremover. Hvis bakhjulene snurrer, må bremsene strammes.
 - Skru hver justeringsmutter 1/4 gang med klokken, og prøv å skyve klipperen igjen.
 - Fortsett å skru hver mutter 1/4 gang og teste til klipperen ikke lenger kan flyttes ved å skyve.



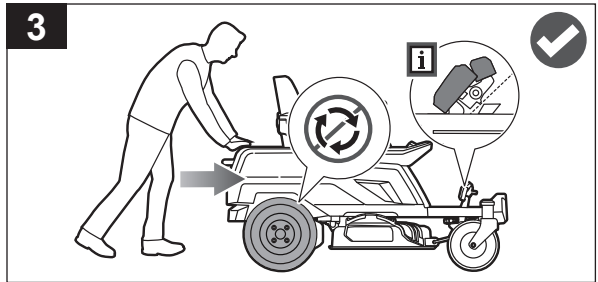
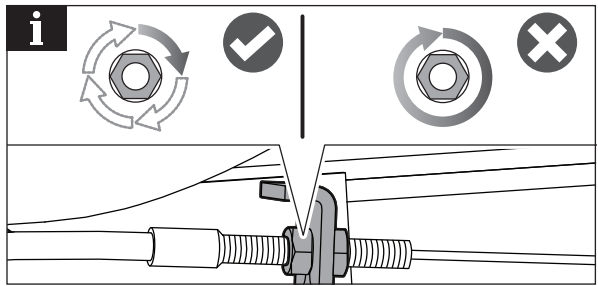

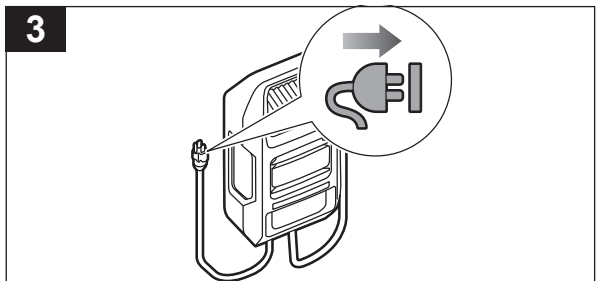
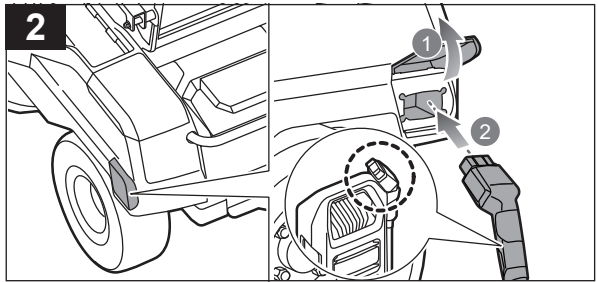
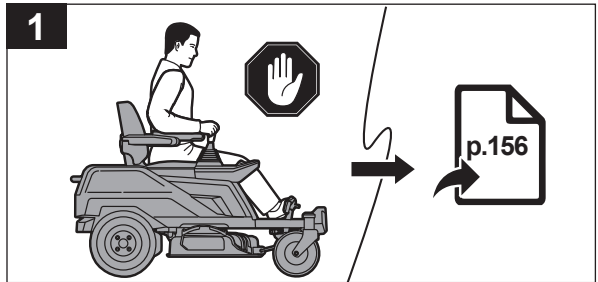
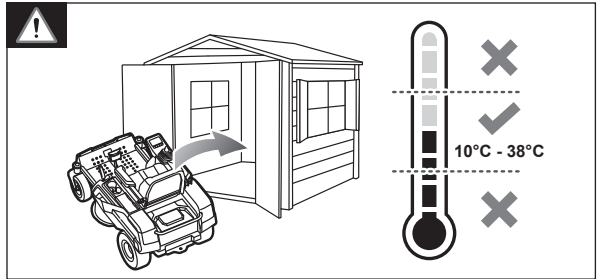
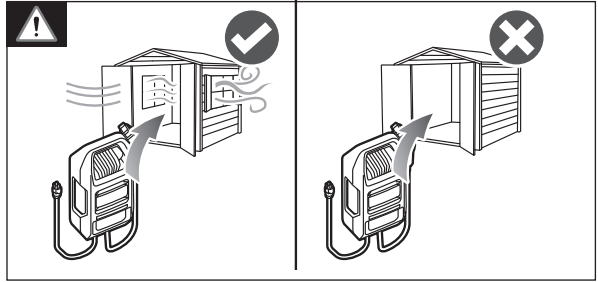
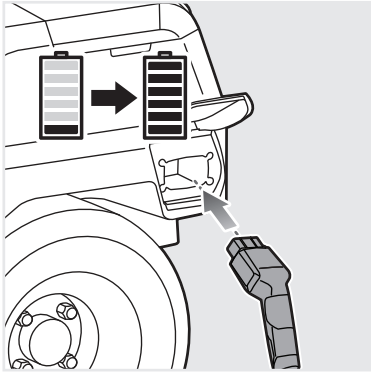

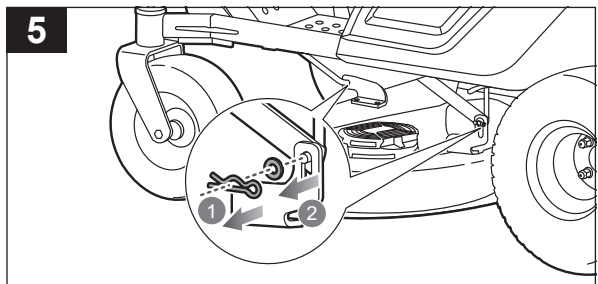
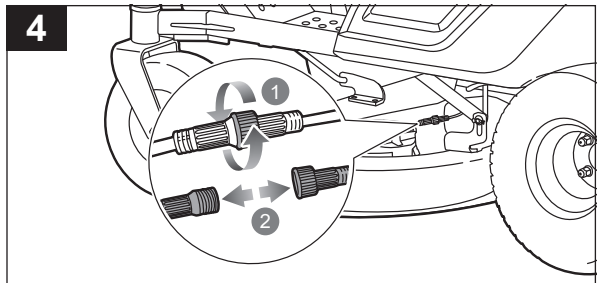
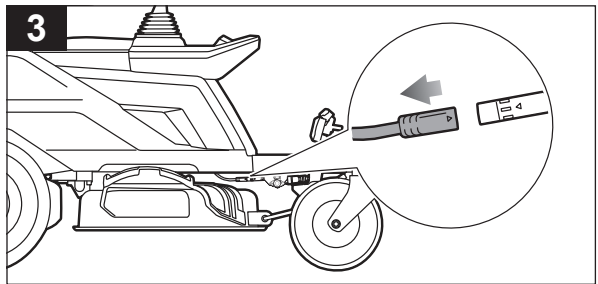
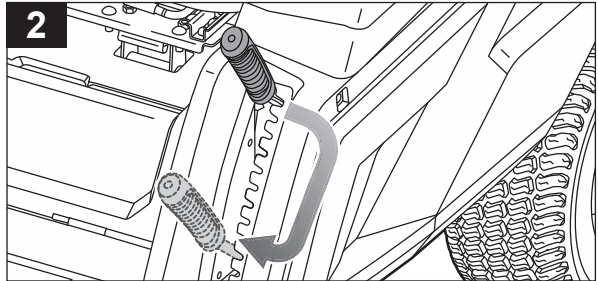
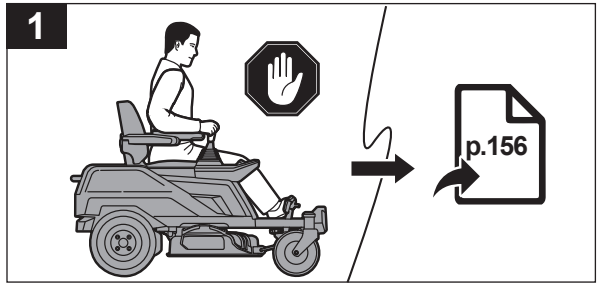
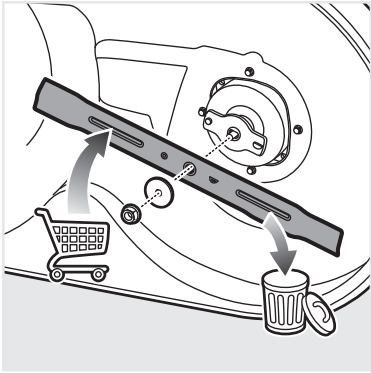



- EN** ■ Wear heavy-duty gloves at all times while handling the cutting deck. Keep hands and fingers clear of pinch points. Ensure that the blade is properly seated and the blade nut is tightened to the torque specification.
- FR** ■ Portez des gants épais en tout temps lorsque vous manipulez le carter de coupe. Tenez vos mains et vos doigts à l'écart des points de pincement. Vérifier que la lame est correctement installée et que l'écrou de lame est serré aux spécifications ci-dessus.
- DE** ■ Tragen Sie beim Handhaben des Mähwerks jederzeit stabile Handschuhe. Halten Sie Hände und Finger von Quetschkanten fern. Stellen Sie sicher, dass die Klinge richtig sitzt und die Klängenmutter mit den oben angegebenen Drehmomenten festgezogen ist.
- ES** ■ Utilice unos guantes resistentes en todo momento durante la manipulación de la base de corte. Mantenga las manos y los dedos alejados de los puntos con peligro de aplastamiento. Asegúrese de que la cuchilla esté bien asentada y que la tuerca de la cuchilla esté apretada al par de apriete especificado.
- IT** ■ Indossare sempre guanti protettivi quando si maneggia la pedana di taglio. Tenere le mani e i piedi lontano dai punti di schiacciamento. Assicurarsi che la lama sia correttamente posizionata e che il dado della lama sia stretto alla coppia specificata.
- NL** ■ Draag altijd handschoenen voor zwaar gebruik wanneer u het maaidek hanteert. Houd uw handen en vingers uit de buurt van afknellende plekken. Zorg ervoor dat het snijblad goed vastzit en dat de stelmoer is aangedraaid volgens de specificaties van het aanhaalmoment.
- PT** ■ Use luvas grossas sempre que manusear a plataforma de corte. Mantenha as mãos e os dedos afastados dos pontos de esmagamento. Certifique-se de que a lâmina está corretamente encaixada e a porca da lâmina está apertada de acordo com a especificação do binário.
- DA** ■ Brug til enhver tid kraftige handsker, mens du håndterer klippedækket. Hold hænder og fingre fri af klemmepunkter. Sørg for, at klingens sidder korrekt, og at klingemotrikken er strammet iht. momentspecifikationerne ovenfor.
- SV** ■ Använd alltid kraftiga handskar vid hantering av klippaggregatet. Håll händer och fingrar borta från klämpunkter. Se till att bladet sitter ordentligt och att bladmuttern är åtdragen enligt specifikationerna ovan.
- FI** ■ Käytä aina paksuja käsineitä, kun käsittelet leikkuulaitetta. Pidä kädet ja sormet loitolla puristumiskohdista. Varmista, että terä on kunnolla paikoillaan ja että terämutteri on kiristetty yllä mainittujen momenttien mukaan.
- NO** ■ Bruk alltid tunge hansker når du håndterer klipperdekket. Hold hender og fingre fri for klempunkter. Forsikre deg om at kniven sitter sikkert og at knivmutteren er strammet til momentet som er angitt ovenfor.



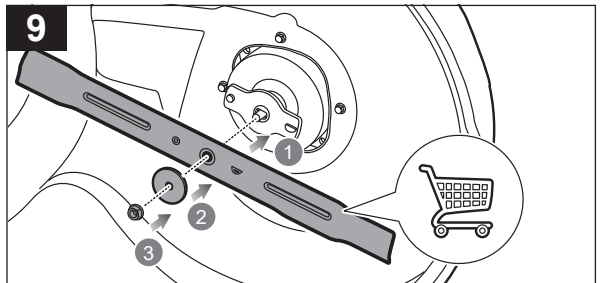
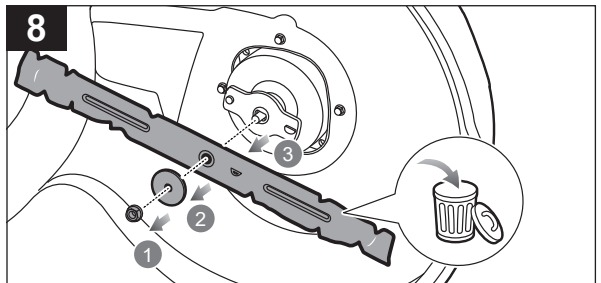
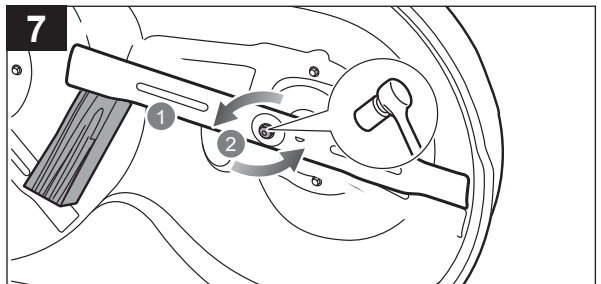
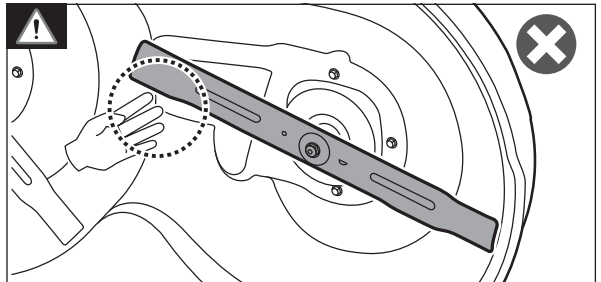
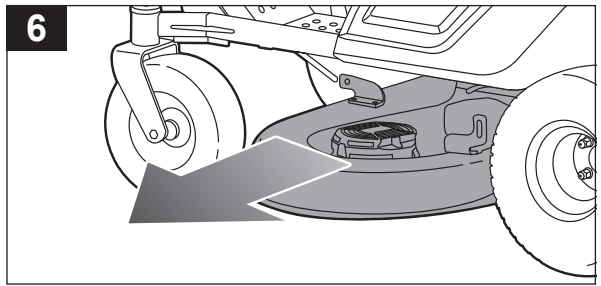

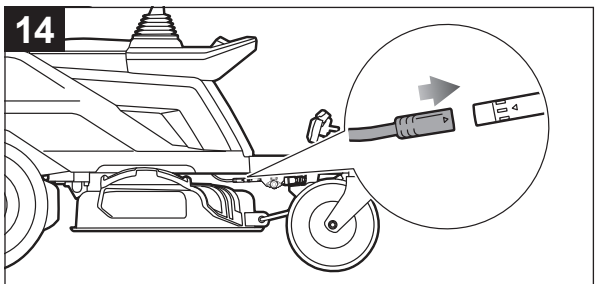
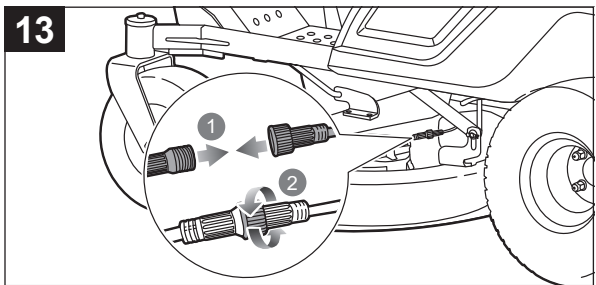
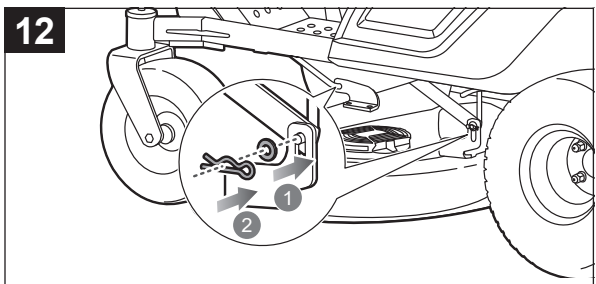
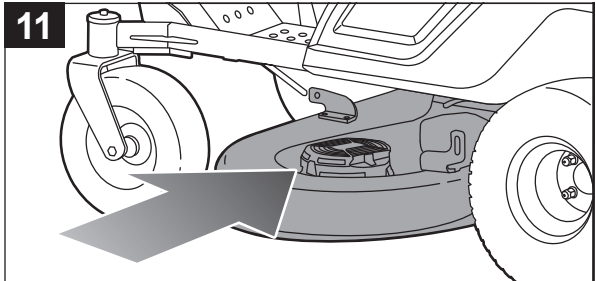
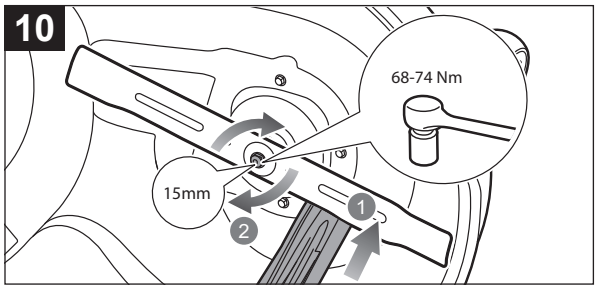

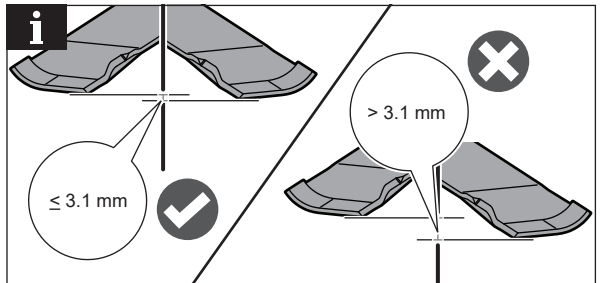
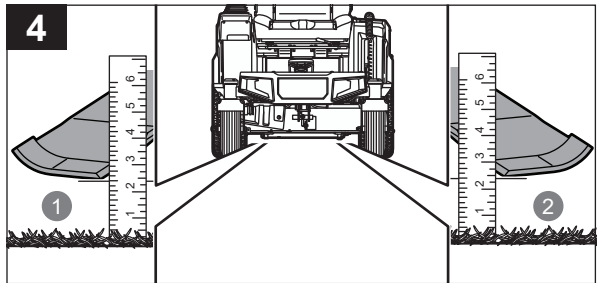
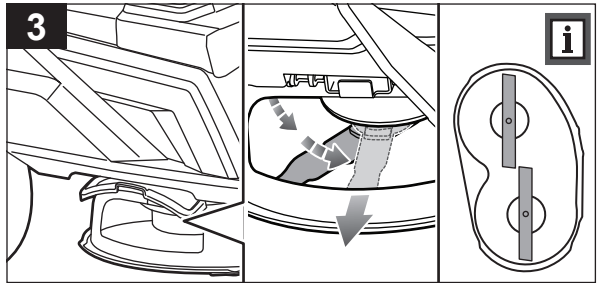
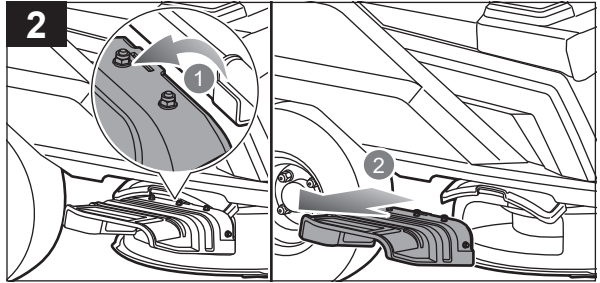
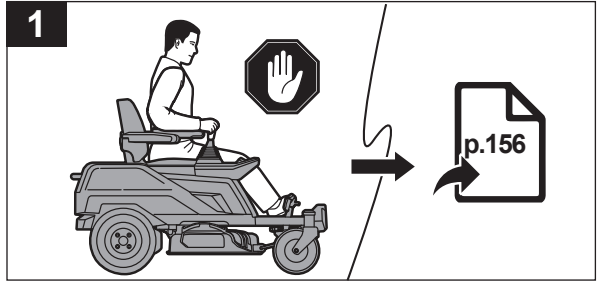
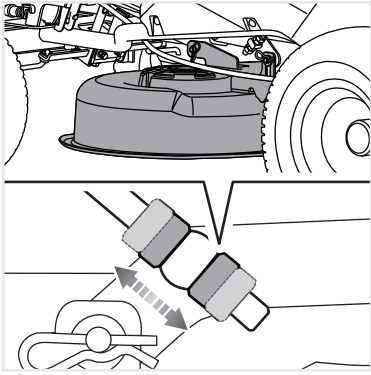



- EN**
- For side-to-side adjustment, turn the blades so that these point at the sides of the cutting deck. On the outside edge of each blade, measure the distance from the bottom edge to the ground. If the distance between the two sides is greater than 3.1 mm (1/8 in.), an adjustment is necessary.
 - For front-to-back adjustment, the front tip of the blade should be between 3.2 mm and 9 mm lower than the rear tip. Make sure to turn the adjustment nuts on both sides equally to prevent throwing off the side-to-side measurement.
 - Turn the adjustment nuts clockwise to raise or counterclockwise to lower the side of the cutting deck.
- FR**
- Pour un réglage transversal, tournez les lames de façon à ce qu'elles pointent vers les côtés du carter de coupe. Sur le bord extérieur de chaque lame, mesurez la distance entre le bord inférieur et le sol. Si la distance entre les deux côtés est supérieure à 3,1 mm. (1/8 in.), un ajustement transversal est nécessaire.
 - Pour l'ajustement longitudinal, la pointe avant de la lame doit être entre 3,2 mm et 9 mm plus basse que la pointe arrière. Tourner de façon égale les écrous de réglage se trouvant de chaque côté afin d'éviter de fausser les mesures transversales.
 - Tournez les écrous de réglage dans le sens horaire pour rehausser le côté du carter de coupe, ou dans le sens anti-horaire pour l'abaisser.
- DE**
- Um sie Seite an Seite auszurichten, drehen Sie die Messer so, dass sie auf die Seiten des Mähwerks zeigen. Messen Sie an der Außenkante jedes Messers den Abstand zwischen der Unterkante des Messers und dem Boden. Wenn der Abstand zwischen den beiden Seiten größer als 3,1 mm (1/8 Zoll) ist, muss eine Einstellung vorgenommen werden.
 - Für die Längsjustierung sollte die vordere Messerspitze zwischen 3,2 mm und 9 mm niedriger als die hintere Messerspitze liegen. Achten Sie darauf, die Verstellmuttern auf beiden Seiten gleichmäßig zu drehen, um ein Hin- und Herbewegen zu vermeiden.
 - Drehen Sie die Verstellmuttern im Uhrzeigersinn, um die Seite des Mähwerks anzuheben, oder gegen den Uhrzeigersinn, um sie abzusenken.
- ES**
- Para realizar el ajuste de lado a lado, gire las cuchillas de forma que estas queden orientadas hacia los laterales de la base de corte. En el borde exterior de cada cuchilla, mida la distancia desde el borde inferior hasta el suelo. Si la distancia entre los dos lados es superior a 3,1 mm (1/8 in.), será necesario realizar un ajuste.
 - Para el ajuste entre la parte delantera y trasera, la punta delantera de la cuchilla debería estar entre 3,2 mm y 9 mm por debajo de la punta trasera. Asegúrese de girar las tuercas de ajuste de los dos lados de forma similar para no modificar la medición de lado a lado.
 - Gire las tuercas de ajuste en el sentido de las agujas del reloj para subir el lado de la base de corte o en el sentido contrario al de las agujas del reloj para bajarlo.
- IT**
- Per una regolazione da lato a lato, girare le ruote in modo che puntino verso la pedana di taglio. Sul bordo esterno di ciascuna lama, misurare la distanza dal bordo inferiore a terra. Se la distanza tra i due lati è superiore a 3,1 mm (1/8 pollici), è necessaria una regolazione.
 - Per la regolazione posteriore, la punta anteriore della lama deve essere tra 3,2 mm e 9 mm in meno rispetto alla punta posteriore. Assicurarsi di girare i dadi di regolazione su entrambi i lati allo stesso modo per impedire di eliminare la misurazione laterale.
 - Ruotare i dadi di regolazione in senso orario per alzare e in senso antiorario per abbassare il lato della pedana di taglio.
- NL**
- Voor zijwaartse afstelling moeten de messen zodanig worden gedraaid dat ze naar de zijkanten van het maaidek wijzen. Meet aan de buitenste rand van elk mes de afstand van de onderrand tot de grond. Als het verschil tussen de twee zijkanten groter is dan 3,1 mm (1/8 inch) moet dit worden afgesteld.
 - Voor het verstellen van de voor- en achterkant moet de voorste punt van het blad tussen 3,2 mm en 9 mm lager zijn dan de achterste punt. Zorg ervoor dat de stelmoeren aan beide zijden evenveel zijn verdraaid om te voorkomen dat de meting van links naar rechts niet correct is.
 - Draai de stelmoeren rechtsom voor het omhoog zetten of linksom voor het omlaag zetten van het maaidek.
- PT**
- Para o ajuste lado a lado, rode as lâminas de modo a que fiquem a apontar para os lados da plataforma de corte. Na aresta exterior de cada lâmina, meça a distância da aresta inferior ao solo. Se a distância entre os dois lados for inferior a 3,1 mm (1/8 pol.), é necessário ajustar.
 - Para o ajuste da frente para trás, a ponta frontal da lâmina deve estar entre 3,2 mm e 9 mm abaixo da ponta traseira. Certifique-se de que roda as porcas de ajuste em ambos os lados de forma igual para evitar o desnível da medição lado a lado.
 - Roda as porcas de ajuste para a direita para levantar ou para a esquerda para baixar o lado da plataforma de corte.
- DA**
- For justering fra side til side skal du dreje klingerne, så de peger mod klippedækkets sider. På den udvendige kant af hvert klinge måles afstanden fra nederste kant til jorden. Hvis afstanden mellem de to sider er større end 3,1 mm (1/8 tomme), er det nødvendigt med en justering.
 - Til justering af front til bag skal knivens forreste spids være mellem 3,2 mm og 9 mm lavere end den bageste spids Sørg for at dreje justeringsmøtrikkerne på begge sider lige meget for at forhindre, at måling fra side til side tilslidesættes.
 - Drej justeringsmøtrikkerne med uret for at hæve eller mod uret for at sænke siden på klippedækket.
- SV**
- För justering sida till sida, vrid bladen så att dessa pekar mot sidorna av klippaggregatet. På ytterkanten av varje blad, mät avståndet från den nedre kanten till marken. Om avståndet mellan de två sidorna är större än 3,1 mm krävs en justering.
 - Vid justering från framsida till baksida bör den främre bladspetsen vara mellan 3,2-9 mm lägre än den bakre spetsen. Se till att vrida justeringsmutterna på båda sidor lika mycket för att förhindra att mätningen från sida till sida blir fel.
 - Vrid justeringsmutterna medurs för att höja eller moturs för att sänka klippaggregatets sida.
- FI**
- Jos haluat säätää sivusuunnassa, käännä terät siten, että ne osoittavat leikkuulaiteen sivuille. Mittaa kunkin terän ulkoreunalta etäisyys terän alareunasta maahan. Jos kahden sivun välinen etäisyys on yli 3,1 mm (1/8 tuumaa), säätö on tarpeen.
 - Terän etukärjen on oltava 3,2–9 mm matalampi kuin takakärki, jotta sitä voidaan säätää edestä taakse. Muista kääntää säätömuttereita molemmilla puolilla tasaisesti, jotta sivulta sivulle mittaus ei heittäisi.
 - Käännä säätömuttereita myötäpäivään nostaksesi tai vastapäivään madaltaaksesi leikkuulaiteen sivua.
- NO**
- For side-til-side-justering, snu bladene slik at disse peker på sidene av klipperdekket. På utsiden av hvert blad måler du avstanden fra nederste kant til bakken. Hvis avstanden mellom de to sidene er større enn 3,1 mm (1/8 tomme), er det nødvendig med en justering.
 - For front-til-bak-justering skal frontspissen på bladet være mellom 3,2 mm og 9 mm lavere enn bakspissen. Pass på at du vrir justeringsmutterne på begge sider like mye for å unngå skjev justering side-til-side.
 - Vri justeringsmutteren med klokken for å heve eller mot klokken for å senke siden av klipperdekket.



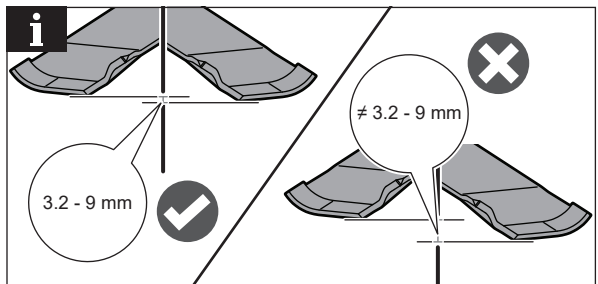
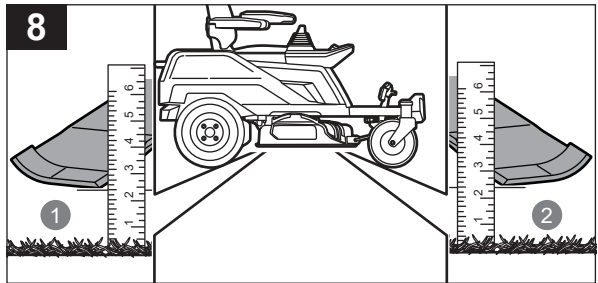
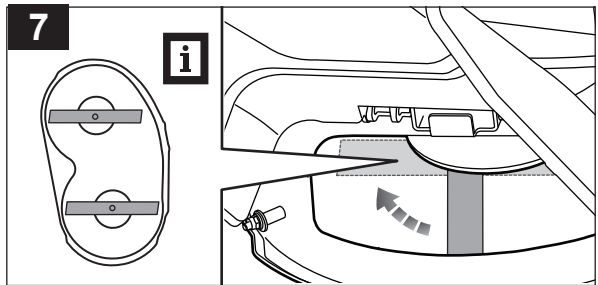
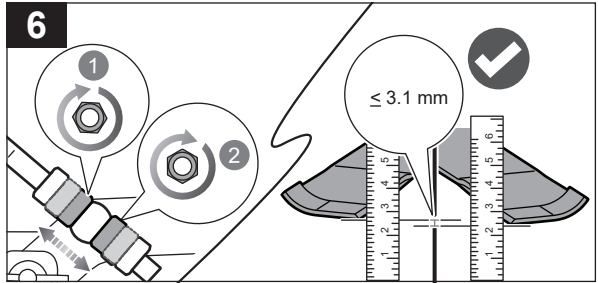
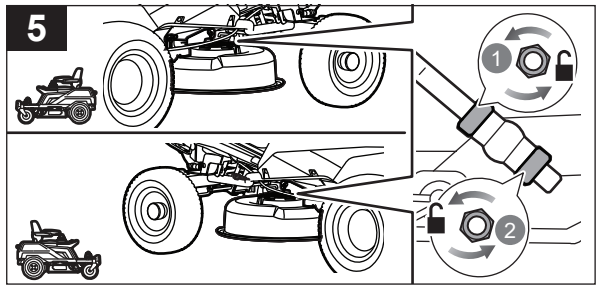

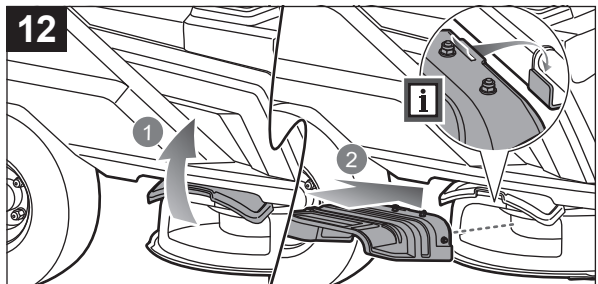
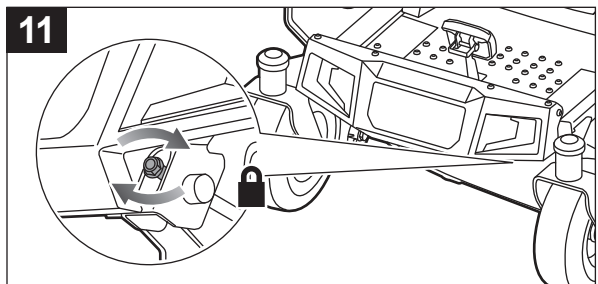
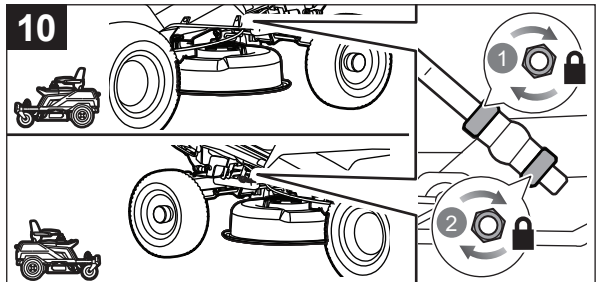
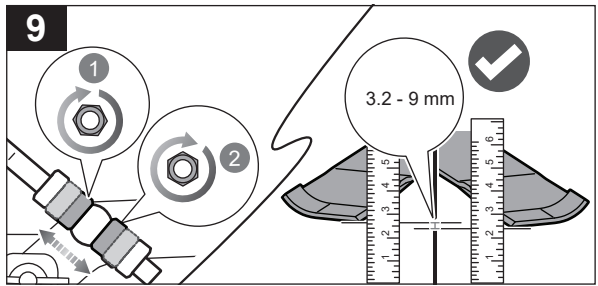

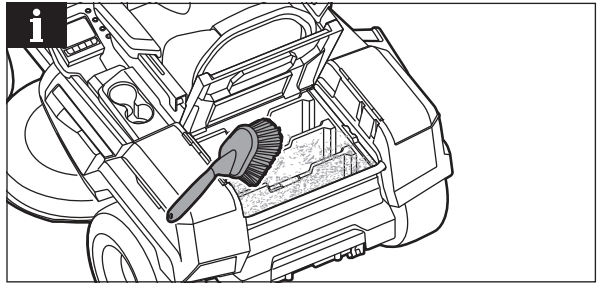
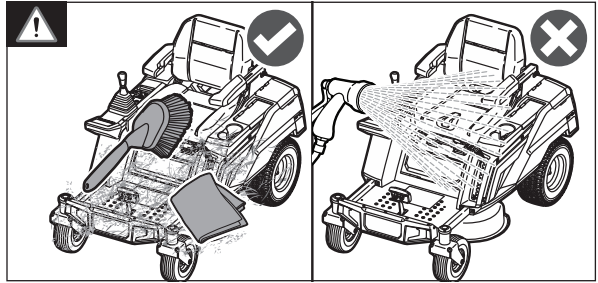
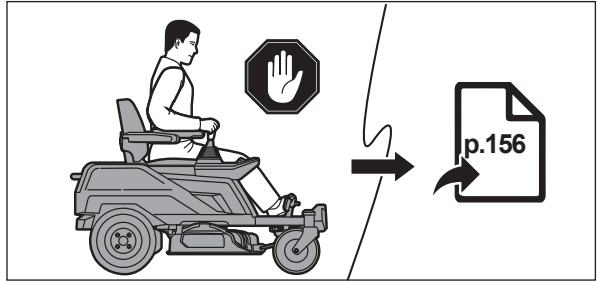
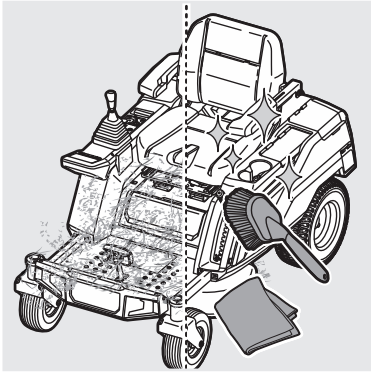



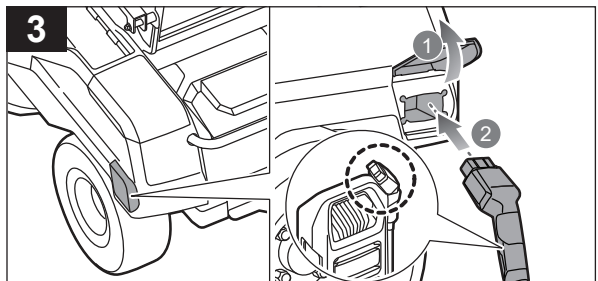
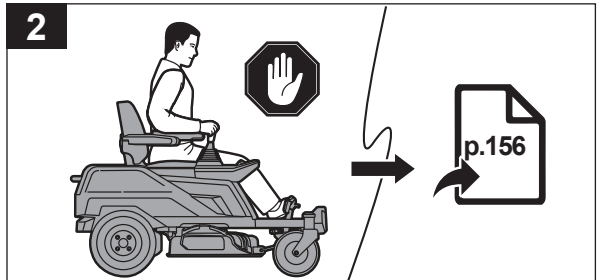
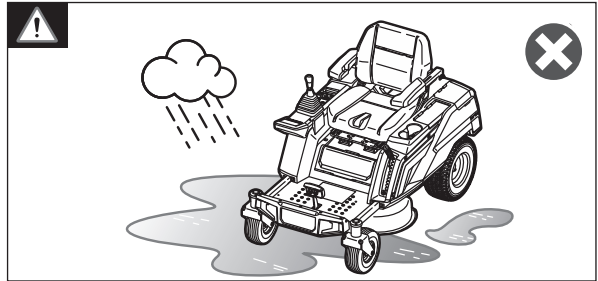
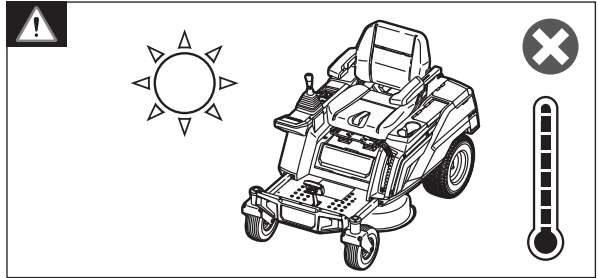
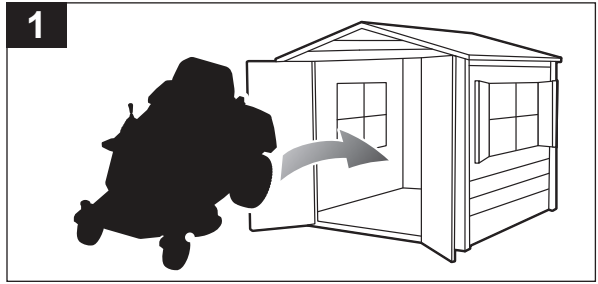
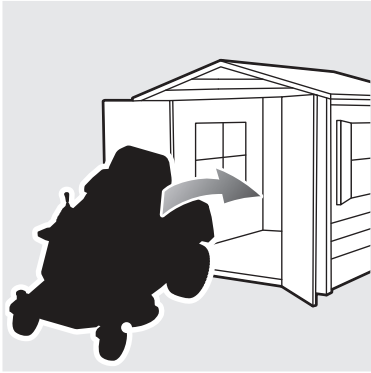



- EN** ■ Charge the product indoors, in a well-ventilated area. Do not charge the product in a confined space. The batteries charge best at temperatures from 0 °C to 38 °C.
- FR** ■ Chargez les produits à l'intérieur, dans une zone bien ventilée. Ne pas charger le produit dans un espace confiné. Pour être optimale, la charge des batteries doit s'effectuer à une température comprise entre 0 °C et 38 °C.
- DE** ■ Laden Sie das Gerät in einem Innenraum an einem gut belüfteten Ort auf. Laden Sie das Gerät nicht in einem engen Raum auf. Die Akkus laden sich am besten bei Temperaturen von 0 °C bis 38 °C auf.
- ES** ■ Cargue el producto en un espacio interior, en una zona con una ventilación adecuada. No cargue el producto en un espacio angosto. Las baterías se cargan mejor a temperaturas comprendidas entre 0 °C y 38 °C.
- IT** ■ Caricare il prodotto all'interno in un'area ben arieggiata. Non caricare il prodotto in uno spazio confinato. Le batterie si caricano meglio a temperature a partire dai 0°C ai 38° C.
- NL** ■ Laad het product binnenshuis op, in een goed geventileerde ruimte. Laad het product niet op in een afgesloten ruimte. De batterijen worden het best opgeladen bij temperaturen tussen 0°C en 38 °C.
- PT** ■ Carregue o produto numa área interior e bem ventilada. Não carregue o produto num espaço confinado. As baterias carregam melhor em temperaturas de 0 °C a 38 °C.
- DA** ■ Oplad produktet indendørs på et velventileret område. Oplad ikke produktet, hvor der er begrænset plads. Batterier oplades bedst ved temperaturer fra 0 °C til 38° C.
- SV** ■ Ladda produkten inomhus, i ett välventilerat område. Ladda inte produkten i ett trångt utrymme. Batterierna laddas bäst vid temperaturer från 0 °C till 38 °C.
- FI** ■ Lataa tuote hyvin ilmastoidussa sisätilassa. Älä lataa tuotetta suljetussa tilassa. Akut latautuvat parhaiten lämpötiloissa välillä 0 °C – 38 °C.
- NO** ■ Lad produktet innendørs, på et sted med god ventilasjon. Ikke lad produktet i trange områder. Batteriene lader best i temperaturer fra 0 °C til 38° C.



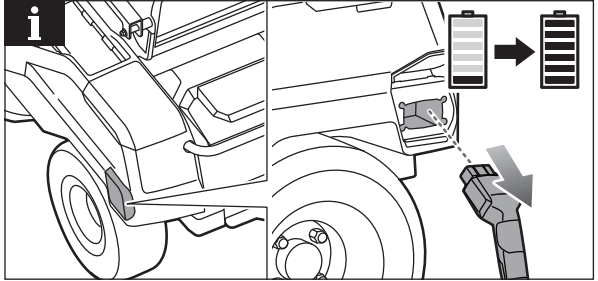
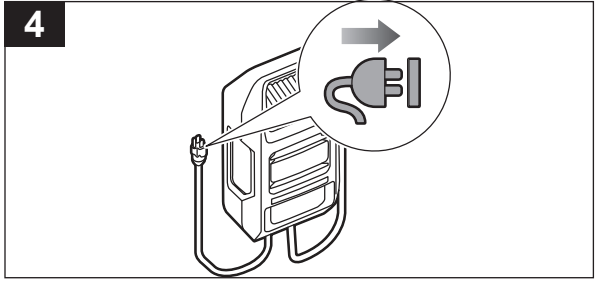



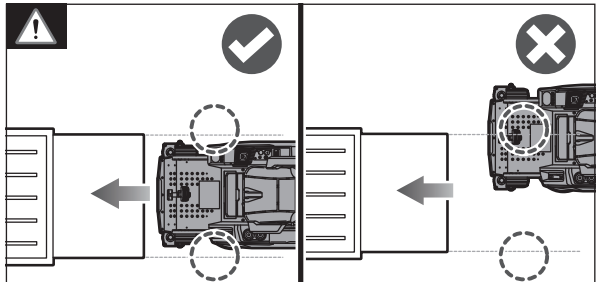
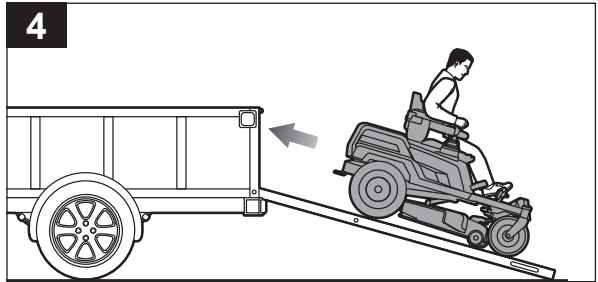
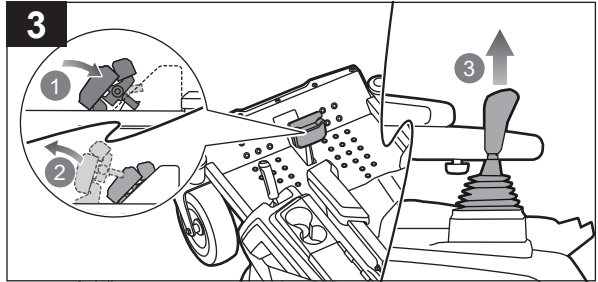
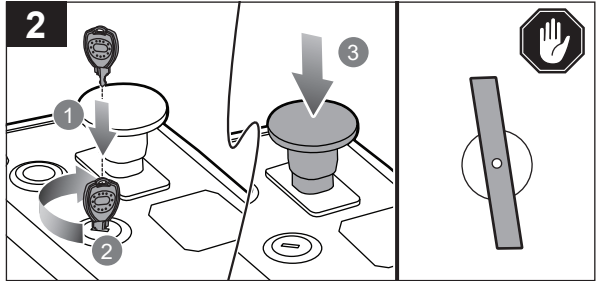
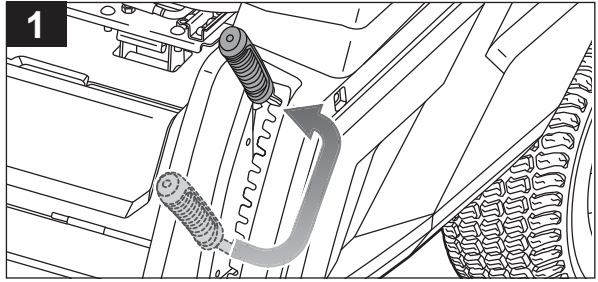
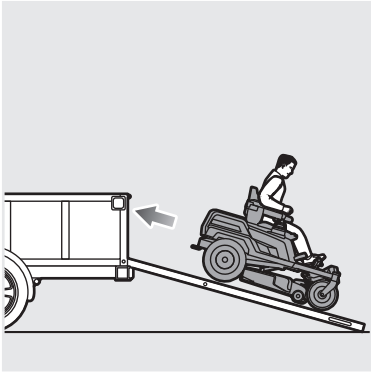



- EN**
- Set the cutting deck to the maximum height.
 - Insert the start key, and turn the key to the ON position. Push the blade engage knob to stop the blades.
 - Step on the brake pedal to disengage the parking brake. Pull up the joystick.
 - Slowly drive the mower backwards onto the ramp and into the trailer.
- FR**
- Régler le carter de coupe à la hauteur maximale.
 - Insérer la clé de contact et la mettre en position de marche. Abaissez le bouton d'activation des lames pour arrêter les lames.
 - Appuyer sur la pédale de frein pour désactiver le frein de stationnement. Tirez sur la manette.
 - Conduisez lentement la tondeuse en marche arrière sur la rampe et sur la remorque.
- DE**
- Stellen Sie das Mähwerk auf die maximale Höhe ein.
 - Stecken Sie den Startschlüssel ein und drehen Sie den Schlüssel in die Position ON. Drücken Sie den Messereinrastknopf, um die Messer anzuhalten.
 - Treten Sie auf das Bremspedal, um die Feststellbremse zu lösen. Ziehen Sie den Joystick nach oben.
 - Fahren Sie den Rasenmäher langsam rückwärts die Rampe hinauf und in den Anhänger.
- ES**
- Ajuste la base de corte a la altura máxima.
 - Introduzca la llave de arranque y gírela a la posición ON (encendido). Presione la perilla de activación de las cuchillas para detener las cuchillas.
 - Pise el pedal del freno para desactivar el freno de estacionamiento. Tire de la palanca de mando hacia arriba.
 - Desplace lentamente el tractor cortacésped hacia atrás en la rampa para subirlo al remolque.
- IT**
- Impostare la pedana di taglio all'altezza massima.
 - Inserire la chiave start e girare il tasto in posizione ON. Spingere la manopola di aggancio della lama verso il basso per arrestare le lame.
 - Premere sul pedale del freno per sganciare il freno di stazionamento. Tirare il joystick verso l'alto.
 - Azionare lentamente il tosaerba indietro sulla rampa e sul rimorchio.
- NL**
- Stel het maaimechanisme in op de maximale hoogte.
 - Steek de startleutel in het contact en draai deze in de stand ON. Druk de activeringsknop voor het mes in om de snijbladen stil te zetten.
 - Trap het rempedaal in om de parkeerrem te ontkoppelen. Trek de joystick omhoog.
 - Rij de maaier langzaam achterwaarts de helling op en de aanhanger in.
- PT**
- Regule a plataforma de corte para a altura máxima.
 - Introduza a chave de ignição e rode-a para a posição ON (Ligada). Empurre o manípulo de engrenagem da lâmina para baixo para parar as lâminas.
 - Pise o pedal do travão para desengrenar o travão de estacionamento. Puxe o joystick para cima.
 - Conduza lentamente o corta-relvas para trás, em direção à rampa, para o reboque.
- DA**
- Indstil klippedækket til den maksimale højde.
 - Isæt startnøglen, og drej nøglen til stillingen TIL. Tryk på grebet til aktivering af klingerne for at stoppe klingerne.
 - Træd på bremspedalen for at deaktivere parkeringsbremsen. Træk joysticket opad.
 - Kør langsomt plæneklipperen bagud op på rampen og ind i traileren.
- SV**
- Ställ klippaggregatet på maximal höjd.
 - Sätt i startnyckeln och vrid nyckeln till PÅ-läget. Tryck på spaken för aktivering av bladen för att stoppa bladen.
 - Trampa på bromspedalen för att koppla från parkeringsbromsen. Dra upp styrspaken.
 - Kör långsamt gräsklipparen bakåt upp på rampen och in i släpvagnen.
- FI**
- Aseta leikkuulaite enimmäiskorkeudelle.
 - Laita virta-avain paikolleen ja käännä se ON-asentoon. Paina terän kytkentänuppia terien pysäyttämiseksi.
 - Paina jarrupoljinta käsijarrun pois päältä kytkemiseksi. Vedä joystick ylös.
 - Aja ruohonleikkuri hitaasti taaksepäin ramppiin ja perävaunuun.
- NO**
- Sett klipperdekket til maksimal høyde.
 - Sett i startnøkkelen og vri nøkkelen til ON. Skyv knivbryteren for å slå av knivene.
 - Trakk på fotbremsen for å slå av håndbremsen. Dra opp joysticken.
 - Kjør klipperen sakte bakover på rampen og inn i tilhengeren.



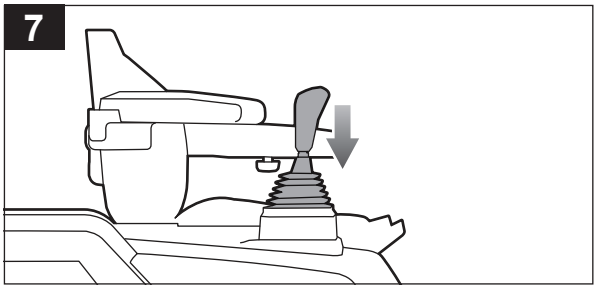
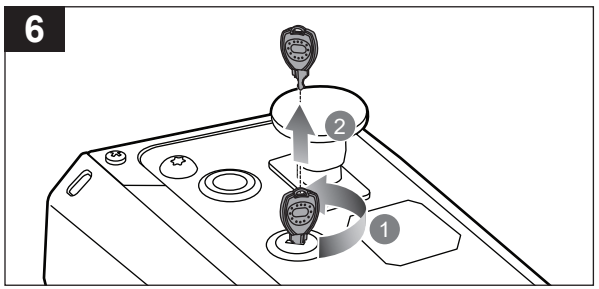
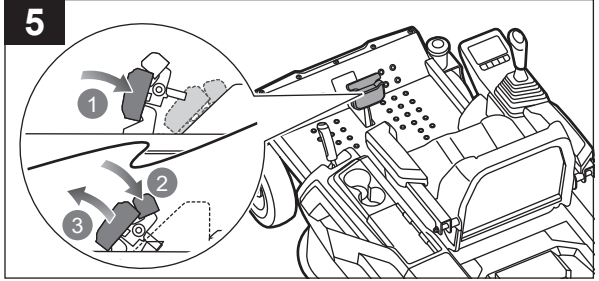





English	Français	Deutsch	Español	Italiano	Nederlands
Product specifications	Caractéristiques produit	Produkt-Spezifikationen	Características del producto	Caratteristiche del prodotto	Productgegevens
Zero-turn mower	Tondeuse à braquage zéro	Nullwendekreismäher	Tractor cortacésped de giro cero	Tosaerba a raggio di sterzata zero	Zero-turn zitmaaler
Model	Modèle	Modell	Modelo	Modello	Model
Weight (without battery pack)	Poids (sans batterie)	Gewicht (ohne Akkupack)	Peso (sin la batería)	Peso (senza batterie)	Gewicht (zonder batterij)
Weight (with all battery packs and accessories)	Poids (avec toutes les batteries et accessoires)	Gewicht (mit allen Akkus und Zubehörteilen)	Peso (con todas las baterías y accesorios)	Peso (con batterie e accessori)	Gewicht (met alle accu's en accessoires)
Motor	Moteur	Motor	Motor	Motore	Motor
No-load speed	Vitesse à vide	Leerlaufdrehzahl	Velocidad sin carga	Velocità senza carico	Snelheid zonder lading
Low	faible	gering	bajo	ridotta	gering
Medium	moyen	mittel	medio	media	medium
High	élevé	groß	alto	elevata	groot
Cutting rated power	Puissance nominale de coupe	Nennleistung der Schneideinheit	Potencia nominal de corte	Potenza nominale di taglio	ZitmaalerNominaal snijvermogen
Drive rated power	Puissance nominale d'entraînement	Antriebsnennleistung	Potencia nominal de propulsión	Potenza nominale trasmissione	Nominaal vermogen aandrijving
Height adjustments	Réglages de la hauteur	Höheneinstellung	Ajustes de altura	Regolazioni dell'altezza	Hoogteafstellingen
Wheel size	Dimension de roue	Radgröße	Tamaño de las ruedas	Dimensione ruota	Wielafmetingen
Front	Avant	Vorderseite	Parte delantera	Parte anteriore	Voorzijde
Rear	Arrière	Rückseite	Trasero	Parte posteriore	Achterzijde
Cut size	Taille de coupe	Größe der Schneideinheit	Tamaño de corte	Dimensione taglio	Snijgrootte
Turning radius	Rayon de rotation	Wendekreis	Radio de giro	Raggio di rotazione	Draaicirkel
Driving speed	Vitesse de conduite	Fahrgeschwindigkeit	Velocidad de desplazamiento	Velocità di guida	Rijsnelheid
Maximum speed	Vitesse maximale	Maximale Geschwindigkeit	Velocidad máxima	Velocità massima	Maximum snelheid
Medium speed	Vitesse moyenne	Mittlere Geschwindigkeit	Velocidad media	Velocità media	Medium snelheid
Low-speed drive	Conduite en vitesse lente	Langsames Fahren	Desplazamiento a baja velocidad	Trasmissione a bassa velocità	Lage versnelling
Reverse drive	Marche arrière	Rückwärts Fahren	Marcha atrás	Retromarcia	Omgekeerde aandrijving
Tyre pressure	Pression de gonflage des pneus	Reifendruck	Presión de aire de los neumáticos	Pressione dell'aria degli pneumatici	Bandenspanning
Front	Avant	Vorderseite	Parte delantera	Parte anteriore	Voorzijde
Rear	Arrière	Rückseite	Trasero	Parte posteriore	Achterzijde
Charger model	Modèle de chargeur	Ladegerätmodell	Cargador Modelo	Caricatore Modello	Lader Model
Charger input	Entrée du chargeur	Eingangleistung Ladegerät	Entrada del cargador	Ingresso caricatore	Laderinput
Charger output	Sortie du chargeur	Ladegerät-Ausgang	Salida del cargador	Uscita caricatore	Uitgangsstroom oplader
Charge time	Temps de charge	Ladezeit	Tiempo de carga	Tempo di carica	Oplaadtijd
Quick recharge (60%)	Recharge rapide (60 %)	Schnelle Aufladung (60 %)	Recarga rápida (60 %)	Ricarica veloce (60%)	Snel opladen (60%)
Battery	Batterie	Akku	Batería	Batteria	Accu
72 V	72 V	72 V	72 V	72 V	72 V
Battery type: Lithium battery	Type de batterie : Batterie au lithium	Akkutyp: Lithiumbatterie	Tipo de batería: Batería de litio	Tipo di batteria: Batteria al litio	Accutype: Lithiumaccu
Dimensions	Dimensions	Abmessungen	Dimensiones	Dimensioni	Afmetingen
Kit details	Détails du kit	Kit-Details	Detalles del kit	Dettagli kit	Details van de uitrusting
Total weight	Poids total	Gesamtgewicht	Peso total	Peso totale	Totaalgewicht
Noise emission level (according to EN ISO 5395-1 and EN ISO 5395-3)	Niveau d'émission sonore (selon EN ISO 5395-1; EN ISO 5395-3)	Schallenergiepegel (gemäß EN ISO 5395-1; EN ISO 5395-3)	Nivel de emisión de ruido (de acuerdo con EN ISO 5395-1; EN ISO 5395-3)	Livello di emissione rumore (in accordo con la direttiva EN ISO 5395-1; EN ISO 5395-3)	Geluidsemissieniveau (in overeenstemming met EN ISO 5395-1; EN ISO 5395-3)
Sound power level	Niveau de puissance sonore	Schalleistungspegel	Nivel de potencia acústica	Livello potenza sonora	Geluidsniveau
Sound pressure level	Niveau de pression sonore	Schalldruckpegel	Nivel de presión sonora	Livello pressione sonora	Geluidsdrukniveau
Vibration level (according to EN ISO 5395-1 and EN ISO 5395-3)	Niveau de vibration (selon EN ISO 5395-1; EN ISO 5395-3)	Vibrationsgrad (gemäß EN ISO 5395-1; EN ISO 5395-3)	Nivel de vibración (de acuerdo con EN ISO 5395-1; EN ISO 5395-3)	Livello vibrazioni (in accordo con la direttiva EN ISO 5395-1; EN ISO 5395-3)	Trillingsniveau (in overeenstemming met EN ISO 5395-1; EN ISO 5395-3)
Uncertainty	Incertitude	Unsicherheit	Incertidumbre	Incertezza	Onzekerheid



Português	Dansk	Svenska	Suomi	Norsk	
Características do aparelho	Produktspecifikationer	Produktspecifikationer	Tuotteen tekniset tiedot	Produktspecificasjoner	
Corta-relva com viragem zero	Zero-Turn plæneklipper	Zero Turn-gråsklippare	Nolla-kääntösaiteinen ruohonleikkuri	Null-vendingsklipper	
Modelo	Model	Modell	Malli	Modell	RY72ZTRX76
Peso (sem a bateria)	Vægt (uden batteri)	Vikt (utan batteri)	Paino (ilman akkua)	Vekt (uten batteri)	170 kg
Peso (com todas as baterias e acessórios)	Vægt (med alle batterier og tilbehør)	Vikt (med alla batteripaket och tillbehör)	Paino (kaikkien akkujen ja lisävarusteiden kanssa)	Vekt (med alle batteripakker og tilbehør)	192 kg
Motor	Motor	Motor	Moottori	Motor	72 V d.c.
Velocidade sem carga	Tomgangshastighed	Hastighet utan belastning	Nopeus ilman kuormaa	Tomgangshastighet	
baixo	lav	låg	alhainen	lav	3200/min
médio	mellem	medium	keskikoko	medium	3500/min
alto	høj	hög	korkea	høy	3800/min
Potência nominal de corte	Nominel klippeeffekt	Klippeffekt	Leikkuun nimellisteho	Nominell klippeffekt	1700 W
Potência nominal do motor	Nominel kørselseffekt	Driveffekt	Ajon nimellisteho	Nominell motoreffekt	1500 W
Ajustes de altura	Højdejusteringer	Höjjusteringar	Korkeussäädöt	Høydejusteringer	25 mm - 100 mm
Tamanho das rodas	Hjulstørrelse	Hjulstorlek	Pyörän koko	Hjulstørrelse:	
Parte frontal	Forside	Fram	Edestä	Foran	27,9 x 10,1 - 12,7 cm
Parte traseira	Bagside	Bak	Taka	Bak	40,6 x 16,5 - 20,3 cm
Tamanho de corte	Snitstørrelse	Klippstorlek	Leikkuukoko	Klippstørrelse	76 cm (30 in.)
Raio de viragem	Drejeradius	Svängradie	Kääntösäde	Snuradius	0
Velocidade de condução	Kørehastighed	Körhastighet	Ajonopeus	Kjørehastighet	
Alta velocidade	Høj hastighed	Hög hastighet	Suuri nopeus	Høy hastighet	12 km/h (7 mph)
Velocidade média	Middel hastighed	Medelhög hastighet	Keskinopeus	Middels høy hastighet	10 km/h (6 mph)
Velocidade baixa	Lav hastighed	Låg hastighet	Matala nopeus	Lav hastighet	7 km/h (4 mph)
Velocidade em marcha- atrás	Omvendt hastighed	Backhastighet	Peruutusnopeus	Revershastighet	7 km/h (4 mph)
Pressão do ar dos pneus	Dæktryk	Däcktryck	Rengaspaine	Dekktrykk	
Parte frontal	Forside	Fram	Edestä	Foran	1,31 bar (19 psi)
Parte traseira	Bagside	Bak	Taka	Bak	1,24 bar (18 psi)
Carregador Modelo	Opladermodel	Laddarmodell	Laturin malli	Ladmodell	RY72C14A (140494003)
Entrada do carregador	Oplader-indgang	Matning till laddare	Laturin syöttö	Lading	230 V a.c., 50 Hz,
Saída do carregador	Laderudgang	Laddarens uteffekt	Laturin lähtö	Ladereffekt	72 V, 14 A d.c.
Tempo de carregamento	Opladningstid	Laddningstid	Latausaika	Ladetid	1,5 h
Carregamento rápido (60%)	Hurtig genopladning (60 %)	Snabbuppladdning (60 %)	Pikalataus (60 %)	Hurtiglading (60 %)	65 min
Bateria	Batteri	Batteri	Akku	Batteri	
72 V	72 V	72 V	72 V	72 V	RY72B10A (72 V, 10 Ah)
Tipo de bateria: Bateria de lítio	Batteritype: Lithium batteri	Batterityp: Litiumbatteri	Akun tyyppi: Litiumakku	Batteritype: Litiumbatteri	
Dimensões	Mål	Mått	Mitat	Mål	380 x 99 x 281 mm
Detalhes do kit	Sættoplysninger	Kildetaljer	Pakkaustiedot	Settdetaljer	2 x 72 V
Peso total	Samlet vægt	Total vikt	Kokonaispaino	Totalvekt	16,4 kg
Nível de emissão de ruído (em conformidade com EN ISO 5395-1; EN ISO 5395-3)	Støjemissionsniveau (iht. EN ISO 5395-1; EN ISO 5395-3)	Bullerutsläppsnivå (enligt EN ISO 5395-1; EN ISO 5395-3)	Melutaso (standardin EN ISO 5395-1; EN ISO 5395- 3 mukaisesti)	Støytalsnivå (iht. EN ISO 5395-1; EN ISO 5395-3)	
Nível de potência do som	Lydeffektniveau	Ljudnivå	Äänenteho	Lydeffektnivå	$L_{\text{A}} = 94,77 \text{ dB(A)}$, $K = 1,4 \text{ dB(A)}$
Nível da pressão sonora	Lydtrykksniveau	Ljudtrycksnivå	Äänipaine	Lydtrykknivå	$L_{\text{pA}} = 82,2 \text{ dB(A)}$, $K = 3,0 \text{ dB(A)}$
Nível de vibração (em conformidade com EN ISO 5395-1; EN ISO 5395-3)	Vibrationsniveau (iht. EN ISO 5395-1; EN ISO 5395-3)	Vibrationsnivå (enligt EN ISO 5395-1; EN ISO 5395-3)	Tärinätaaso (standardin EN ISO 5395-1; EN ISO 5395- 3 mukaisesti)	Vibrasjonsnivå (iht. EN ISO 5395-1; EN ISO 5395-3)	$0,8 \text{ m/s}^2$ ($K = 1,5 \text{ m/s}^2$)
Incerteza	Usikkerhed	Osäkerhet	Epätarkkuus	Usikkerhet	$0,5 \text{ m/s}^2$ ($K = 1,5 \text{ m/s}^2$)

English	Français	Deutsch	Español	Italiano	Nederlands
Compatible battery packs	Blocs des batterie compatibles	Kompatible Akkupacks	Paquetes de batería compatibles	Gruppo batterie compatibili	Compatibele accupacks
Model	Modèle	Modell	Modelo	Modello	Model
72 V	72 V	72 V	72 V	72 V	72 V
36 V	36 V	36 V	36 V	36 V	36 V

Accessories	Accessoires	Zubehör	Accesorios	Accessori	Accessoires
Grass bagger	Bac de ramassage de l'herbe	Grasfänger	Empacadora de césped	Contentitore erba	Grasverzamelaar
Crosscut blade	Lame de coupe transversale	Querschnitt-Messer	Cuchilla de corte transversal	Lama taglio trasversale	Mes voor dwarsneden
WARNING! Current attachments and accessories available for use with the product are listed above. Do not use any attachments or accessories not recommended by the manufacturer of the product. The use of attachments or accessories that are not recommended can result in serious personal injury.	AVERTISSEMENT! Les tout derniers équipements et accessoires disponibles à utiliser avec le produit sont répertoriés ci-dessus. N'utilisez pas de pièces ou accessoires autres que ceux recommandés par le fabricant pour cet appareil. L'utilisation de pièces ou accessoires non recommandés peut entraîner des risques de blessures graves.	WARNUNG! Die für das Produkt verfügbaren aktuellen Aufsätze und Zubehörteile sind oben aufgeführt. Verwenden Sie nur vom Hersteller empfohlene Anbau- oder Zubehörteile für dieses Gerät. Die Verwendung von nicht empfohlenen Anbau- oder Zubehörteilen kann zu schweren Verletzungen führen.	¡ADVERTENCIA! Los acoplamientos y accesorios disponibles para su uso con el producto aparecen enumerados más arriba. Utilice exclusivamente las piezas y accesorios recomendados por el fabricante. El uso de cualquier pieza o accesorio no recomendado puede ocasionar heridas graves.	AVVERTENZA! Gli attuali accessori disponibili per l'uso con il prodotto sono elencati in basso. Non utilizzare componenti o accessori diversi da quelli raccomandati dal produttore per questo apparecchio. L'impiego di componenti o accessori non raccomandati può comportare il rischio di gravi lesioni.	WAARSCHUWING! De huidige hulpstukken en accessoires die beschikbaar zijn voor gebruik met de machine staan hierboven vermeld. Gebruik geen andere onderdelen of accessoires dan die door de fabrikant voor dit apparaat zijn aanbevolen. Bij gebruik van niet aanbevolen onderdelen of accessoires bestaat gevaar voor ernstig lichamelijk letsel.

Replacement parts	Pièces de rechange	Ersatzteile	Piezas de repuesto	Parti di ricambio	Vervangonderdelen
Mulch cover	Couvercle de paillis	Mulchabdeckung	Cubierta de mantillo	Coperchio per il muching	Mulch-afdekking
Side discharge chute	Goulotte de décharge latérale	Seitlicher Auswurfkanal	Tolva de descarga lateral	Scivolo scarico laterale	Zijafvoergoot
Front wheels	Roues avant	Vorderräder	Ruedas delanteras	Ruote anteriori	Voorwielen
Rear wheels	Roues arrière	Hinterräder	Ruedas traseras	Ruote posteriori	Achterwielen
Charger	Chargeur	Ladegerät	Cargador	Caricatore	Lader
NOTE: Visit your local special orders desk or contact RYOBI customer service for replacement parts.	REMARQUE : Pour obtenir des pièces de rechange, consulter le bureau local chargé des commandes spéciale ou le service client RYOBI.	HINWEIS: Wenden Sie sich an Ihren örtlichen Kundendienst oder kontaktieren Sie den RYOBI-Kundendienst, um Ersatzteile zu erhalten.	NOTA: Visite su servicio local de pedidos especiales o póngase en contacto con el Servicio de atención al cliente de RYOBI para obtener piezas de recambio.	NOTA: recarsi presso il banco ordini speciali di zona oppure contattare l'assistenza clienti RYOBI per i pezzi di ricambio.	LET OP: Ga naar uw plaatselijke kantoor voor speciale bestellingen of neem voor reserveonderdelen contact op met de klantenservice van RYOBI.

Português	Dansk	Svenska	Suomi	Norsk	
Baterias compatíveis	Kompatible batterier	Kompatibla batteripaket	Yhteensopivat akut	Kompatible batteripakker	
Modelo	Model	Modell	Malli	Modell	RY72ZTRX76
72 V	72 V	72 V	72 V	72 V	RY72B10A
36 V	36 V	36 V	36 V	36 V	RY36B12A

Acessórios	Tilbehør	Tillbehör	Lisälaitteet	Tilbehør	
Saco de recolha de relva	Græsopsamler	Gräspåse	Ruohonkeräin	Gressklipper	RAC424 (000990503)
Lâmina de corte cruzado	Krydsskæringsklinge	Tvärsnittsblad	Katkaisuterä	Tversnittblad	RAC457 (000990523)
ADVERTÊNCIA! Os dispositivos e acessórios atuais disponíveis para utilização com o produto estão indicados acima. Não utilize peças nem acessórios diferentes dos recomendados pelo fabricante para este aparelho. A utilização de peças ou acessórios não recomendados pode ocasionar riscos de ferimentos graves.	ADVARSEL! Ovenstående er der anført en liste over aktuelt tilbehør og ekstraudstyr, der er til rådighed til brug sammen med produktet. Brug ikke andre dele eller tilbehørsdele end dem, fabrikanten anbefaler til dette apparat. Hvis der anvendes ikke anbefalede dele eller tilbehørsdele, kan man komme alvorligt til skade.	VARNING! Aktuella tillbehör som är tillgängliga för användning med produkten listas ovan. Använd inga andra delar eller tillbehör än sådana som rekommenderas av tillverkaren för detta verktyg. Användning av icke rekommenderade delar eller tillbehör kan medföra risker för allvariga skador.	VAROITUS! Nykyiset lisälaitteet ja lisävarusteet, joita tuotteen kanssa voidaan käyttää, on lueteltu yllä. Älä käytä muita, kuin valmistajan tälle laitteelle suosittelemia varaosia ja lisävarusteita. Muiden, kuin suositeltujen varaosien ja lisävarusteiden käyttö voi aiheuttaa vakavaa loukkaantumisvaaraa.	ADVARSEL! Tilhengere og tilbehør som i dag er tilgjengelig for bruk med produktet er oppført nedenfor. Bruk ikke andre deler eller tilbehør enn de som anbefales av fabrikanten til dette apparatet. Bruken av deler eller tilbehør som ikke anbefales kan medføre fare for alvorlige personskader.	

Peças de substituição	Reserve dele	Utbytesdelar	Varaosat	Erstatningsdeler	
Cobertura de matéria seca	Tildækningsdæksel	Mulchingskydd	Slippurin kansi	Bioklippdæksel	5131046547
Saída de descarga lateral	Sideudkaststrør	Sidoutkast	Sivupistokouru	Utkastertrakt	5131046548
Rodas frontais	Forhjul	Framhjul	Etupyörät	Forhjul	5131046549
Rodas traseiras	Baghjul	Bakhjul	Takapyörät	Bakhjul	5131046550
Carregador	Oplader	Batteriladdare	Laturi	Lader	RY72C14A
NOTA: visite o seu ponto de encomendas especiais local ou contacte o apoio ao cliente da RYOBI para obter peças de substituição.	BEMÆRK: Besøg din lokale specialbutik eller kontakt RYOBI kundeservice for reservedele.	OBS: Besök ditt lokala kontor för specialbeställningar eller kontakta RYOBI:s kundservice för reservdelar.	HUOMAA: Hae varaosat paikallisesta tilauspisteestä tai ota yhteys RYOBI-asiakaspalveluun.	MERK: Kontakt din lokale specialbestillingskranken eller ta kontakt med RYOBI kundeservice for reservedeler.	

EN

⚠ WARNING

The declared vibration total values and the declared noise emission values given in this instruction manual have been measured in accordance with a standardised test and may be used to compare one tool with another. They may be used for a preliminary assessment of exposure.

The declared vibration and noise emission values represent the main applications of the tool. However, if the tool is used for different applications, used with different accessories, or poorly maintained, the vibration and noise emission may differ. These conditions may significantly increase the exposure levels over the total working period. An estimation of the level of exposure to vibration and noise should take into account the times when the tool is turned off or when it is running idle. These conditions may significantly reduce the exposure level over the total working period.

Identify additional safety measures to protect the operator from the effects of vibration and noise, such as maintaining the tool and the accessories, keeping the hands warm (in case of vibration), and organising work patterns.

FR

⚠ AVERTISSEMENT

Le niveau total de vibrations et le niveau total d'émissions sonores déclarés indiqués dans ce manuel d'instruction ont été mesurés selon une méthode de test normalisée et peut servir de référence pour comparer les outils entre eux. Ils peuvent servir d'évaluation préliminaire à l'exposition.

Les niveaux d'émissions sonores et de vibrations déclarés représentent les principales applications de l'outil. Toutefois, si l'outil est utilisé pour des applications différentes ou des accessoires différents, ou s'il est mal entretenu, les vibrations émises peuvent varier. Ces facteurs pourraient augmenter considérablement les niveaux d'exposition sur la durée totale d'utilisation. Une estimation du niveau d'exposition aux vibrations et du bruit doit aussi prendre en compte les périodes durant lesquelles l'outil est éteint ou lorsqu'il fonctionne à vide. Ces facteurs pourraient réduire considérablement le niveau d'exposition sur la durée totale d'utilisation.

Identifiez toute mesure de sécurité supplémentaire à observer pour protéger l'opérateur des effets des vibrations et du bruit, comme l'entretien de l'outil et des accessoires, le maintien au chaud des mains (en cas de vibrations), et l'élaboration de schémas de pulvérisation.

DE

⚠ WARNING

Die in dieser Anleitung deklarierten Gesamtwerte der Schwingungsemission und die deklarierten Werte der Geräuschemission wurden gemäß einer standardisierten Testmethode gemessen und können verwendet werden, um Werkzeuge miteinander zu vergleichen. Sie können für eine vorläufige Beurteilung der Belastung verwendet werden.

Die deklarierten Werte für Schwingungs- und Geräuschemission treffen auf die Hauptanwendung des Werkzeugs zu. Wenn jedoch das Werkzeug für verschiedene Anwendungen oder mit unterschiedlichem Zubehör genutzt wird oder schlecht gewartet ist, kann die Schwingungs- und Geräuschemission variieren. Diese Bedingungen können das Belastungsniveau über die gesamte Arbeitszeit deutlich steigern. Eine Schätzung der Schwingungsbelastung sollte auch die Zeiten berücksichtigen, in denen das Werkzeug ausgeschaltet ist oder im Leerlauf läuft. Diese Bedingungen können das Belastungsniveau über die gesamte Arbeitszeit deutlich reduzieren.

Legen Sie zusätzliche Sicherheitsmaßnahmen fest, um den Bediener vor den Auswirkungen von Schwingung und Geräuschen zu schützen, z. B. Warten des Geräts und der Zubehöerteile, Warmhalten der Hände (bei Schwingung) und Organisieren der Tätigkeit.

ES

⚠ ADVERTENCIA

Los valores totales de emisión de vibración declarados y los valores de emisiones de ruido declarados que se indican en este manual de instrucciones se han calculado según lo establecido en una prueba estandarizada y se pueden utilizar para comparar una herramienta con otra. Se pueden utilizar para una evaluación preliminar de exposición.

Los valores declarados de emisión de vibración y ruido representan las aplicaciones principales de la herramienta. No obstante, si la herramienta se utiliza para diferentes aplicaciones, con distintos accesorios o con un mantenimiento deficiente, la emisión de vibración y ruido podría diferir. Estas condiciones podrían aumentar significativamente los niveles de exposición sobre el periodo de funcionamiento total. Una estimación del nivel de exposición a la vibración y el ruido debería también tenerse en cuenta cuando la herramienta está apagada o cuando funciona a baja intensidad. Estas condiciones podrían reducir significativamente el nivel de exposición sobre el periodo de funcionamiento total.

Identifique cualquier medida de protección adicional para proteger al operario de los efectos de la vibración y el ruido, como el mantenimiento de la herramienta y los accesorios, mantener las manos calientes (en caso de vibración) y la organización de los patrones de trabajo.

IT

⚠ AVVERTENZE

Il livello di emissioni di vibrazioni riportato in questa scheda informativa è stato misurato con un metodo di prova standardizzato ed è utilizzabile per confrontare gli utensili fra di loro. Questi possono essere usati per una valutazione preliminare dell'esposizione.

I valori di emissione di rumori e vibrazioni rappresentano le principali applicazioni dello strumento. Tuttavia, se l'utensile viene utilizzato in applicazioni differenti, con differenti accessori o con scarsa manutenzione, l'emissione di vibrazioni e rumori può essere diversa. Queste condizioni possono significativamente aumentare il livello di esposizione nel periodo di lavoro totale. Una stima del livello di esposizione alle vibrazioni e ai rumori va presa in considerazione anche quando l'utensile viene spento oppure è in funzione a folle. Queste condizioni possono significativamente ridurre il livello di esposizione nel periodo di lavoro totale.

Identificare le misure di sicurezza aggiuntive per proteggere l'operatore dagli effetti di vibrazioni e rumori, come la manutenzione di strumento e accessori, mantenendo le mani calde (in caso di vibrazione) e le modalità di lavoro.

NL

⚠ WAARSCHUWING

Het gespecificeerde totale trillingswaarden en geluidsemissiewaarden in deze instructiehandleiding zijn gemeten overeenkomstig een gestandaardiseerde test en kunnen worden gebruikt om gereedschappen met elkaar te vergelijken. Ze kunnen worden gebruikt voor een voorafgaande beoordeling van blootstelling.

De gespecificeerde trillings- en geluidsemissiewaarden vertegenwoordigen de belangrijkste toepassingen van het gereedschap. Als het gereedschap echter voor andere toepassingen of met andere accessoires wordt gebruikt slecht wordt onderhouden, kunnen de trillings- en geluidsemissiewaarden afwijken. Deze omstandigheden kunnen het blootstellingsniveau over de gehele gebruiksperiode aanzienlijk verhogen. Een schatting van het niveau van blootstelling aan trillingen en geluid dient ook rekening te houden met de perioden dat het gereedschap is uitgeschakeld of is ingeschakeld maar niet wordt gebruikt. Deze omstandigheden kunnen de blootstellingsniveaus over de gehele gebruiksperiode aanzienlijk verhogen.

Stel aanvullende veiligheidsmaatregelen vast om de gebruiker te beschermen tegen de effecten van trillingen en geluid, zoals onderhoud van het gereedschap en de accessoires, het warm houden van de handen (in geval van trillingen) en het organiseren van werkpatronen.

PT

⚠ AVISO

Os valores de vibração totais declarados e o nível de emissão de ruído dado nesta ficha de informações foi medido de acordo com um teste normalizado e pode ser utilizado para fazer comparações entre ferramentas. Podem ser utilizados para uma avaliação preliminar da exposição.

O nível declarado de emissão de vibrações e ruído representa as aplicações principais da ferramenta. Contudo, se a ferramenta for utilizada para várias aplicações, com diferentes acessórios ou se receber manutenção insuficiente, a emissão de vibrações e ruído pode ser diferente. Estas condições podem aumentar significativamente o nível de exposição ao longo do período total de trabalho. Uma estimativa do nível de exposição às vibrações e ruído deverá também levar em conta os tempos que a ferramenta está desligada ou que está a funcionar mas sem estar a ser utilizada para trabalho. Estas condições podem reduzir significativamente o nível de exposição ao longo do período total de trabalho.

Identifique medidas de segurança adicionais para proteger o operador dos efeitos da vibração e ruído, tal como a manutenção da ferramenta e dos acessórios, manter as mãos quentes (em caso de vibração) e organizar padrões de trabalho.

DA

⚠ ADVARSEL

Vibrations- og støjemissionsværdierne, der er angivet i denne vejledning er målt i overensstemmelse med en standardiseret test og kan bruges til at sammenligne et værktøj med et andet. De kan bruges til en foreløbig vurdering af udsættelse.

De angivne vibrations- og støjemissionsværdier repræsenterer værktøjets hovedanvendelser. Hvis værktøjet midlertidigt anvendes til andre formål med forskellig tilbehør eller er dårligt vedligeholdt, kan vibrations- og lydmissionen afvige. Disse forhold kan i væsentlig grad forøge udsættelsesniveauet over den samlede arbejdsperiode. Et overslag over udsættelsesniveauet for vibrationer og støj bør også tage højde for de gange, hvor værktøjet er slukket, eller når det kører i tomgang. Disse forhold kan i betragteligt omfang reducere udsættelsesniveauet over den samlede arbejdsperiode.

Find yderligere sikkerhedsforanstaltninger, der kan beskytte operatøren mod virkningerne af vibrationer og støj, såsom vedligeholdelse af værktøjet og tilbehøret, holde hænderne varme (i tilfælde af vibrationer) og organisering af arbejdsmonster.

SV**VARNING**

De angivna totala vibrations- och bulleremissionsvärdena som anges i denna instruktionsmanual har uppmätts i enlighet med ett standardiserat test och kan användas för att jämföra olika verktyg. De kan användas för en preliminär bedömning av exponering.

De angivna vibrations- och bulleremissionsvärdena representerar verktygets huvudsakliga användningsområden. Om verktyget emellertid används i andra tillämpningar, med andra tillbehör eller underhålls bristfälligt, kan vibrationer och bulleremission skilja sig från de angivna. Dessa förhållanden kan öka exponeringsnivåerna under den totala arbetsperioden avsevärt. En uppskattning av exponeringsnivån för vibrationer och buller bör även ta med i beräkningen de tider då verktyget är avstängt eller när det är igång men inte används i arbete. Dessa förhållanden kan minska exponeringsnivån under den totala arbetsperioden avsevärt.

Identifiera ytterligare säkerhetsåtgärder för att skydda operatören från effekterna av vibrationer och buller, såsom att underhålla verktyget och tillbehören, hålla händerna varma (i händelse av vibrationer) och organisera arbetsmönster.

FI**VAROITUS**

Tässä ohjekäsikirjassa tärinäälle annettu kokonaisarvo ja ilmoitettu melupäästöarvo on mitattu standardoidun kokeen mukaisesti, ja niitä voidaan käyttää työkalujen vertaamiseen toisiinsa. Niitä voidaan käyttää altistumisen alustavaan arvioimiseen.

Ilmoitetut tärinä- ja melupäästöarvot koskevat työkalun pääkäyttötarkoituksia. Tärinäpäästö voi kuitenkin vaihdella, jos työkalua käytetään eri käyttötarkoituksiin, eri tarvikkeilla tai huonosti huollettuna. Mainitut olosuhteet saattavat nostaa altistumistasoa huomattavasti kokonaistyöjakson aikana. Tärinän ja melun altistumistason arviointi tulisi ottaa huomioon myös silloin, kun työkalu on kytketty pois päältä tai kun se on käynnissä, mutta sitä ei varsinaisesti käytetä. Mainitut olosuhteet saattavat vähentää huomattavasti altistumistasoa kokonaistyöjakson aikana.

Lisäturvatoimenpiteillä, kuten työkalun ja lisävarusteiden huoltamisella, käsien lämpimänä pitämisellä (tärinän tapauksessa) ja työmallien järjestämisellä, voit suojella käyttäjä tärinältä ja melulta.

NO**ADVARSEL**

De erklærte totale vibrasjonsverdiene og de erklærte støytstøpsverdiene gitt i denne brukerhåndboken har blitt målt i samsvar med en standardisert test og kan brukes til å sammenligne ett verktøy med ett annet. De kan brukes for en preliminær vurdering av eksponering.

De opplyste vibrasjons- og støytstøpsverdiene representerer verktøyet hovedbruksområder. Men hvis verktøyet brukes til ulike bruksområder, brukes med ulike tilbehør eller vedlikeholdet er dårlig, kan vibrasjons- og støytstøps være forskjellig. Disse forholdene kan øke eksponeringsnivået betraktelig i løpet av hele arbeidsperioden. En vurdering av eksponeringsnivået for vibrasjon og støyt skal ta hensyn til de gangene verktøyet er slått av eller går på tomgang. Disse forholdene kan betydelig redusere eksponeringsnivået over den totale arbeidsperioden.

Identifiser ytterligere sikkerhetstiltak for å beskytte operatøren mot virkningen av vibrasjon og støyt, slik som å vedlikeholde verktøyet og tilbehøret, holde hendene varme (i tilfelle vibrasjon) eller organisere arbeidsmønstre.

EN RYOBI WARRANTY APPLICATION CONDITIONS

In addition to any statutory rights resulting from the purchase, this product is covered by a warranty as stated below.

1. The warranty period is 24 months for consumers and commences on the date when the product was purchased. This date has to be documented by an invoice or other proof of purchase. The product is designed and dedicated to consumer and private use only. So there is no warranty provided in case of professional or commercial use. This warranty applies only on new products.
2. There is a possibility to extend for a part of the range of power tools (AC/DC) the warranty period over the period described above using the registration on the www.ryobitools.eu website. The eligibility of products for extended warranty is clearly displayed in stores and / or on packaging and is contained within the product documentation. The end user is required to register his/her newly-acquired products online within 30 days from the date of purchase. The end user may register for the extended warranty in his/her country of residence if listed on the online registration form where this option is valid. Furthermore, end users must give their consent to the storage of their personal data that is required to be entered online. They must also accept the terms and conditions. The registration confirmation receipt, which is sent out by e-mail, and the original invoice showing the date of purchase will serve as proof of the extended warranty.
3. The warranty covers all defects of the product during the warranty period due to faults in workmanship or material at the purchase date. The warranty is limited to repair and/or replacement and does not include any other obligations including but not limited to incidental or consequential damages. The warranty is not valid if the product has been misused, used contrary to the instruction manual, or has been incorrectly connected to a power supply. This warranty does not apply to:
 - any damage to the product that is the result of improper or lack of maintenance
 - any product that has been altered or modified
 - any product where original identification (trade mark, serial number) markings have been defaced, altered or removed
 - any damage caused by non-observance of the instruction manual
 - any product not displaying the CE approval mark on the rating plate
 - any product that has been attempted to be repaired by a non-authorized warranty service centre or without prior authorisation by Technronic Industries
 - any product connected to improper power supply (amps, voltage, frequency)
 - any product used with inappropriate fuel mixture (fuel, oil, ratio of oil/ fuel mixture)
 - any damage caused by external influences (water, chemical, physical, shocks) or foreign substances
 - normal wear and tear spare parts
 - inappropriate use, overloading of the tool
 - use of non-approved accessories or parts
 - Accessories provided with the tool or purchased separately including but not limited to blades, saw chains, cutting lines, etc.
 - Any periodic adjustments to or maintenance cleaning of carburetors
 - Components (parts and accessories) subject to natural wear and tear, including but not limited to bump knobs, drive belts, clutch, blades of hedge trimmers or lawn mowers, harness, cable throttle, carbon brushes, power cord, tines, felt washers, hitch pins, blower fans, blower and vacuum tubes, vacuum bag and straps, guide bars, saw chains, hoses, connector fittings, spray nozzles, wheels, spray wands, inner reels, outer spools, cutting lines, spark plugs, air filters, gas filters, mulching blades, etc.
4. For servicing, the product must be sent or presented to a RYOBI authorised service station listed for each country in the following list of service station addresses. In some countries your local RYOBI dealer undertakes to send the product to the RYOBI service organisation. When sending a product to a RYOBI service station, the product should be safely packed without any dangerous contents such as petrol, marked with sender's address and accompanied by a short description of the fault.
5. A repair / replacement under this warranty is free of charge. It does not constitute an extension or a new start of the warranty period. Exchanged parts or products become our property. In some countries delivery charges or postage will have to be paid by the sender. Your statutory rights arising from the purchase of the product remain unaffected.
6. This warranty is valid in the European Community, Switzerland, Iceland, Norway, Liechtenstein, Turkey, Russia, and the United Kingdom. Outside these areas, please contact your authorised RYOBI dealer to determine if another warranty applies.

AUTHORISED SERVICE CENTRE

Any request or issue with the product can be addressed to your local authorised service centres (visit www.ryobitools.eu) or directly to: Technronic Industries GmbH, Max Eyth Straße 10, 71364 Winnenden, Germany. Please state the serial number and product type printed on the label.

FR RYOBI CONDITIONS D'APPLICATION DE LA GARANTIE

En plus des droits statutaires liés à l'achat, ce produit est couvert par une garantie telle que décrite ci-dessous.

1. La durée de la garantie accordée au consommateur est de 24 mois à partir de la date d'achat. Cette date doit être authentifiée par une facture ou tout autre preuve d'achat. Le produit a été conçu en vue d'une utilisation strictement privée. Aucune garantie ne s'applique donc en cas d'utilisation professionnelle ou commerciale.
2. Il existe pour une partie de la gamme « jardin » (AC/DC), une possibilité d'étendre la période de garantie au-delà de la période précédemment décrite en utilisant le formulaire d'enregistrement présent sur le site Internet www.ryobitools.eu. L'éligibilité d'un outil est clairement affichée dans les points de vente et/ou sur l'emballage et la documentation. L'utilisateur final doit enregistrer son/ses outil(s) nouvellement acheté(s) en ligne dans les 30 jours qui suivent la date d'achat. L'utilisateur a la possibilité de s'enregistrer pour l'extension de garantie dans son pays de résidence si celui-ci est listé dans le formulaire d'enregistrement en ligne où cette option est valide. L'utilisateur final doit donner son consentement pour l'enregistrement des données requises pour accéder au site et doit accepter les termes et conditions. La confirmation d'enregistrement, envoyée par courrier électronique, ainsi que la facture originale mentionnant la date d'achat serviront de preuve de l'extension de garantie.
3. La garantie couvre pendant la période de garantie les défauts des produits liés à la fabrication et aux matériaux à la date d'achat. La garantie est limitée à la réparation et/ou au remplacement et n'inclut aucune autre obligation, tel que, mais sans s'y limiter, les dommages accessoires ou indirects. La garantie est non valable en cas de mauvaise utilisation du produit, d'utilisation contraire aux instructions du mode d'emploi, ou en cas de branchement incorrect. Cette garantie ne s'applique pas pour :
 - tout dommage au produit résultant d'un mauvais entretien
 - tout produit ayant été altéré ou modifié
 - tout produit dont les marquages originaux d'identification (marque, numéro de série) ont été dégradés, altérés ou retirés
 - tout dommage causé par le non-respect des instructions du mode d'emploi
 - tout produit non CE
 - tout produit ayant subi une tentative de réparation par du personnel non qualifié ou sans autorisation préalable de Technronic Industries
 - tout produit raccorder à une alimentation secteur non conforme (ampérage, voltage, fréquence)
 - tout produit utilisé avec un mélange inapproprié (essence, huile, pourcentage d'huile)
 - tout dommage causé par des influences extérieures (chimiques, physiques, chocs) ou par des substances étrangères
 - l'usure normale des pièces consommables
 - une utilisation inappropriée, une surcharge de l'outil
 - l'utilisation de pièces ou accessoires non agréés
 - Tout réglage périodique ou tout nettoyage de maintenance des carburateurs
 - les composants (pièces et accessoires) sujets à une usure naturelle, incluant de façon non exhaustive les têtes de fil à frapper, les courroies de transmission, les embrayages, les lames des taille-haies ou des tondeuses à gazon, les harnais, les câbles d'accélérateur, les charbons, les cordons d'alimentation, les fraises de cultivateurs, les rondelles feutre, les gouppilles de fraise, les turbines et lame de broyage des souffleurs, les tubes de soufflage et d'aspiration des souffleurs, les sacs de souffleurs et leurs lanières, les guides-chaîne, les chaînes de tronçonneuses, les tuyaux et raccords, les buses et lances de nettoyeurs haute pression, les roues, les recharges de fil des têtes de coupe, les têtes de coupe, le fil de coupe, les bougies d'allumage, les filtres à air, les filtres à essence, etc.
4. Si le produit doit être réparé, envoyez-le à un service après-vente agréé RYOBI dont vous trouverez ci-dessous la liste pour chaque pays. Dans certains pays, votre revendeur RYOBI se chargera d'envoyer le produit à un centre de réparation RYOBI. Lorsque vous envoyez un produit à un service après-vente RYOBI, celui-ci doit être correctement emballé, sans contenir aucun produit dangereux tel que de l'essence, et vous devez indiquer votre adresse ainsi qu'une courte description du problème.
5. Une réparation / un remplacement sous garantie est gratuit(e). Ceci ne constituera pas une extension de garantie ni un nouveau départ de la période de garantie. Les pièces ou les outils remplacés deviennent notre propriété. Dans certains pays, les frais de port devront être assumés par l'expéditeur. Vos droits statutaires restent inchangés.
6. Cette garantie est valable dans la Communauté européenne, la Suisse, l'Islande, la Norvège, le Liechtenstein, la Turquie, la Russie et le Royaume-Uni. En dehors de ces zones, veuillez contacter votre distributeur agréé RYOBI pour déterminer si une autre garantie s'applique.

SERVICE APRÈS-VENTE AGRÉÉ

Toute demande ou tout problème concernant le produit peut être transmis à votre centre de réparation agréé local (consultez www.ryobitools.eu) ou directement à : Technronic Industries GmbH, Max Eyth Straße 10, 71364 Winnenden, Germany. Veuillez mentionner le numéro de série et le type de produit imprimé sur l'étiquette.

DE RYOBI GARANTIEBEDINGUNGEN

Zusätzlich zu den gesetzlichen Rechten aus dem Kauf gilt für dieses Produkt die nachstehend aufgeführte Garantie.

- Der Garantiezeitraum beträgt für Verbraucher 24 Monate und beginnt mit dem Datum des Kaufs. Dieses Datum muss durch eine Rechnung oder einen anderen Kaufbeleg dokumentiert werden. Dieses Produkt wurde ausschließlich zur privaten Nutzung durch Verbraucher entwickelt. Für den Fall einer professionellen bzw. kommerziellen Nutzung besteht daher keine Garantie.
- Es besteht die Möglichkeit, für einen Teil des Sortiments der Gartenwerkzeuge (AC/DC) den Garantiezeitraum über den oben genannten Zeitraum hinaus zu verlängern, indem der Verbraucher die Registrierung auf der Website www.ryobitools.eu durchführt. Die Berechtigung der Werkzeuge für die Garantieverlängerung ist deutlich im Geschäft und/oder auf der Verpackung beschrieben und in der Produktdokumentation erwähnt. Der Verbraucher muss das neu erworbene Gerät online innerhalb von 30 Tagen ab dem Kaufdatum registrieren. Der Verbraucher kann das Gerät zwecks Garantieverlängerung in seinem Wohnsitzland/Heimatland registrieren, wenn dieses Land auf dem Online-Registrierungsformular aufgeführt und die Option gültig ist. Darüber hinaus muss der Verbraucher seine Zustimmung zur Speicherung der Daten geben, die online eingegeben werden müssen, und er muss die allgemeinen Geschäftsbedingungen akzeptieren. Die Bestätigung der Registrierung, die per E-Mail versandt wird, und die Originalrechnung mit dem Kaufdatum gelten als Beleg für die Garantieverlängerung.
- Die Garantie deckt alle Defekte des Geräts während des Garantiezeitraums ab, die auf zum Zeitpunkt des Kaufs bestehende Verarbeitungs- oder Materialfehler zurückzuführen sind. Die Garantie beschränkt sich auf Reparatur und/oder Ersatz und beinhaltet keine anderen Verpflichtungen, insbesondere keinen Schadenersatz für Folge- oder Nebenschäden. Die Garantie gilt nicht, wenn das Gerät fehlerhaft eingesetzt wurde, gegenseitlich zur Bedienungsanleitung eingesetzt wurde oder falsch angeschlossen wurde. Die Garantie gilt nicht für Folgendes:
 - Schäden am Gerät, die auf unkorrekte Wartung zurückzuführen sind
 - Geräte, an denen Veränderungen vorgenommen wurden
 - Produkte, bei denen die ursprüngliche Identifizierung (Handelsmarke, Seriennummer) unleserlich gemacht, verändert oder entfernt wurde
 - Schäden durch Nichtbeachtung der Bedienungsanleitung
 - nicht-CE-zertifizierte Geräte
 - Geräte, an denen durch nicht-qualifizierte Personen oder ohne vorherige Genehmigung von Technonic Industries Reparaturversuche vorgenommen wurden
 - Geräte, die an unkorrekte Energiequellen (Ampere, Volt, Frequenz) angeschlossen wurden
 - Geräte, die mit einer fehlerhaften Treibstoffmischung (Treibstoff, Öl, Ölantel) betrieben wurden
 - Schäden durch äußere Einflüsse (chemisch, physisch, Stöße) oder Fremdstoffe
 - normaler Verschleiß von Ersatzteilen
 - unangemessene Nutzung, Überlastung des Geräts
 - Nutzung nicht genehmigter Zubehörteile oder Ersatzteile
 - Regelmäßige Einstellung oder Wartungsreinigung des Vergasers
 - Komponenten (Ersatzteile und Zubehörteile), die natürlichem Verschleiß unterliegen, einschließlich, aber nicht begrenzt auf Service- und Wartungssets, Kohlebürsten, Lager, Spannvorrichtungen, SDS-Bohreraufnahme /Bit-Adapter, Netzkabel, Zusatzhandgriff, Transportkoffer, Schleifplatten, Staubbeutel, Staubabführungen, Filzunterlegscheiben, Bolzen und Federn von Schlagschraubern, einschließlich, aber nicht beschränkt auf Fadenköpfe, Antriebsriemen, Kupplungen, die Klängen von Heckenscheren oder Rasenmähern, Kabelstränge, Gaszüge, Zinken, Steckbolzen, Lüfter, Saug- und Gebläserohre oder Düsen, Fangsäcke und Gurte, Führungsschienen, Sägeketten, Schläuche, Verbinder, Sprühdüsen, Räder, Sprühstäbe, innere Rollen, äußere Spulen, Schneidfäden, Zündkerzen, Luftfilter, Benzin-/ Ölfilter, Hackseil-Messer usw.
- Zum Service muss das Gerät zu einer von RYOBI autorisierten Servicestation gebracht oder dorthin geschickt werden. Die Servicestationen für die einzelnen Länder sind in der folgenden Liste aufgeführt. In einigen Ländern sendet Ihr RYOBI-Händler vor Ort das Gerät an das RYOBI-Serviceunternehmen. Beim Einsenden an die RYOBI-Servicestation sollte das Gerät sicher verpackt sein, ohne gefährliche Inhalte wie Benzin, und es sollte mit der Adresse des Absenders und einer kurzen Beschreibung des Fehlers versehen sein.
- Eine Reparatur bzw. ein Ersatz gemäß dieser Garantie ist kostenlos. Hieraus ergibt sich weder eine Garantieverlängerung noch der Beginn eines neuen Garantiezeitraums. Die ausgelassenen Ersatzteile oder Werkzeuge gehen in unser Eigentum über. In einigen Ländern müssen die Zustellgebühren oder die Versandkosten vom Absender gezahlt werden. Ihre gesetzlichen Rechte aus dem Kauf des Geräts bleiben hiervon unberührt.
- Diese Garantie ist gültig in der Europäischen Gemeinschaft, der Schweiz, Island, Norwegen, Liechtenstein, der Türkei, Russland und dem Vereinigten Königreich. Bitte wenden Sie sich außerhalb dieser Gebiete an Ihre autorisierten RYOBI-Händler, um festzustellen, ob eine andere Garantie gilt.

AUTORISIRTER KUNDENDIENST

Bitte wenden Sie sich bei Fragen zum oder Problemen mit dem Gerät an das örtliche autorisierte Servicecenter (siehe www.ryobitools.eu) oder direkt an: Technonic Industries GmbH, Max Eyth Straße 10, 71364 Winnenden, Germany. Bitte geben Sie die Seriennummer und den auf dem Typenschild aufgedruckten Gerätetyp an.

ES CONDICIONES DE APLICACIÓN DE LA GARANTÍA DE RYOBI

Además de cualquier derecho legal derivado de la compra, este producto está cubierto por una garantía que se indica a continuación.

- El periodo de garantía es de 24 meses para consumidores y comienza en la fecha en que se comprara el producto. Dicha fecha debe documentarse con una factura u otro comprobante de compra. El producto está diseñado y concebido únicamente para el uso privado del consumidor. Por lo tanto, no se ofrece garantía en caso de uso profesional o comercial.
- Existe la posibilidad de ampliar el periodo de garantía respecto a una parte de la gama de herramientas de jardinería (CA/CC) durante el periodo descrito más arriba y mediante el registro en el sitio web www.ryobitools.eu. La elegibilidad de las herramientas para que se amplíe el periodo de garantía se muestra claramente en las tiendas o en el embalaje y está incluida en la documentación del producto. El usuario final tiene que registrar en línea sus herramientas recientemente adquiridas en un plazo de 30 días a partir de la fecha de compra. El usuario final podrá registrarse para obtener la garantía ampliada en su país de residencia si este aparece en la lista del formulario de registro en línea cuando esta opción sea válida. Además, los usuarios finales deberán dar su consentimiento al almacenamiento de los datos necesarios para el acceso en línea y tienen que aceptar los términos y condiciones. El recibo de confirmación de registro, que se envía por correo electrónico, y la factura original que muestra la fecha de compra servirán como comprobante para la garantía ampliada.
- La garantía cubre todos los defectos del producto durante el periodo de garantía debido a fallos de mano de obra o material en la fecha de compra. La garantía se limita a la reparación o sustitución y no incluye ninguna otra obligación como, por ejemplo, daños accidentales o consecuentes. La garantía no es válida si se ha usado mal el producto, se ha usado contraviniendo el manual de instrucciones o se ha conectado de forma incorrecta. Esta garantía no es aplicable a:
 - ningún daño en el producto que sea consecuencia de un mantenimiento inadecuado
 - ningún producto que haya sido alterado o modificado
 - ningún producto en el que los marcados de identificación originales (marca comercial, número de serie) se hayan borrado, modificado o eliminado
 - ningún daño provocado por no seguir el manual de instrucciones
 - ningún producto que no sea CE
 - ningún producto que haya sufrido un intento de reparación por parte de un profesional no cualificado o sin la autorización previa de Technonic Industries.
 - ningún producto conectado a un suministro eléctrico inadecuado (amperios, voltaje, frecuencia)
 - ningún producto usado con una mezcla de combustible inadecuada (combustible, aceite, porcentaje de aceite)
 - ningún daño causado por influencias externas (químicas, físicas, impactos) o sustancias extrañas
 - desgaste normal de piezas de repuesto
 - uso inadecuado, sobrecarga de la herramienta
 - uso de accesorios o piezas no aprobados
 - Cualquier ajuste periódico o limpieza de mantenimiento de los carburadores
 - Componentes (piezas y accesorios) sujetos al desgaste natural incluyendo, entre otros, pomos de golpes, correas de transmisión, embragues, cuchillas de cortasetos o cortacésped, arneses, cable del acelerador, escobillas de carbono, cables eléctricos, púas, discos de filtro, pasadores de enganche, ventiladores de soplador, tubos de aspiración y de soplado, bolsas y correas de aspiración, barras guías, cadenas de sierra, mangueras, herrajes de conectores, boquillas pulverizadoras, ruedas, lanzas pulverizadoras, bobinas interiores, carretes exteriores, líneas de corte, bujías, filtros de aire, filtros de gas, cuchillas de compostaje, etc.
- Para su mantenimiento, el producto debe enviarse o presentarse a una estación de servicio de RYOBI autorizada que figure en la siguiente lista de direcciones de estaciones de servicio por países. En algunos países, su distribuidor RYOBI local se responsabiliza de enviar el producto a la compañía de servicio de RYOBI. Cuando se envíe un producto a una estación de servicio de RYOBI, este debe estar empaquetado de forma segura sin contenidos peligrosos como gasolina, marcado con la dirección del remitente y acompañado de una breve descripción del fallo.
- Una reparación / sustitución con esta garantía es gratuita. No constituye una ampliación ni un nuevo comienzo del periodo de garantía. Las piezas o herramientas intercambiadas pasan a ser de nuestra propiedad. En algunos países, los gastos de envío o correo tendrá que pagarlos el remitente. Sus derechos legales derivados de esta compra de la herramienta no se serán afectados.
- Esta garantía es válida en la Comunidad Europea, Suiza, Islandia, Noruega, Liechtenstein, Turquía, Rusia y el Reino Unido. Fuera de estas zonas, póngase en contacto con su distribuidor de RYOBI autorizado para determinar si es aplicable otra garantía.

SERVICIO TÉCNICO AUTORIZADO

Cualquier solicitud o problema relacionado con el producto se puede remitir a su centro de servicio autorizado local (www.ryobitools.eu) o directamente a: Technonic Industries GmbH, Max Eyth Straße 10, 71364 Winnenden, Germany. Indique el número de serie y el tipo de producto que aparecen impresos en la etiqueta.

IT CONDIZIONI DI VALIDITÀ DELLA GARANZIA RYOBI

In aggiunta ai diritti di legge risultanti dall'acquisto, il prodotto è coperto dalla garanzia sotto descritta.

1. Il periodo di garanzia è di 24 mesi per i consumatori, a decorrere dalla data di acquisto del prodotto. La data deve essere documentata da una fattura o altra prova d'acquisto. Il prodotto è progettato e destinato solo all'utilizzo privato dei consumatori. Pertanto non viene fornita alcuna garanzia in caso di uso professionale o commerciale.
2. Per una serie di utensili da giardino (CA/CC) è possibile prolungare il periodo di garanzia oltre quello descritto, registrandosi sul sito web www.ryobitools.eu. Gli utensili per i quali è possibile prolungare il periodo di garanzia sono chiaramente indicati nei negozi e/o sulle confezioni e nella documentazione dei prodotti. L'utente deve registrare online l'utensile acquistato entro 30 giorni dalla data di acquisto. L'utente può registrarsi per la garanzia prolungata nel proprio paese di residenza, se questo è elencato nel modulo di registrazione online dove questa opzione sia valida. Inoltre gli utenti devono fornire il proprio consenso alla conservazione dei dati da immettere online e devono accettare le condizioni generali. La conferma di registrazione, inviata tramite e-mail, e la fattura originale indicante la data di acquisto, costituiranno la prova della garanzia prolungata.
3. La garanzia copre tutti i difetti del prodotto durante il periodo di garanzia, risultati da manodopera o materiali alla data di acquisto. La garanzia è limitata alla riparazione e/o sostituzione e non include alcun altro obbligo quali, a mero titolo esemplificativo, i danni incidentali o consequenziali. La garanzia non è valida se il prodotto è stato usato scorrettamente, in modo contrario al manuale di istruzioni o se è stato collegato in modo errato. La garanzia non è valida per:
 - qualsiasi danno al prodotto dovuto a manutenzione errata;
 - qualsiasi prodotto che sia stato alterato o modificato;
 - qualsiasi prodotto le cui marcature di identificazione originali (marchi di fabbrica, numero di serie) siano state cancellate, alterate o rimosse;
 - qualsiasi danno causato dalla non osservanza delle istruzioni del manuale;
 - qualsiasi prodotto privo di omologazione CE;
 - qualsiasi prodotto che sia stato sottoposto a un tentativo di riparazione da parte di un professionista non qualificato oppure senza la previa autorizzazione di Technronic Industries;
 - qualsiasi prodotto collegato a un'alimentazione errata (per ampere, tensione, frequenza);
 - qualsiasi prodotto usato con una miscela di carburante errata (carburante, olio, percentuale di olio);
 - qualsiasi danno causato da influenze esterne (chimiche, fisiche, urti) o sostanze estranee;
 - la normale usura delle parti di ricambio;
 - uso inappropriato, sovraccarico dell'utensile;
 - uso di accessori o parti non omologate;
 - qualsiasi regolazione periodica o pulizia di manutenzione dei carburatori;
 - componenti (parti e accessori) soggetti alla normale usura compresi, a mero titolo esemplificativo, testine a filo, cinghie di trasmissione, frizioni, lame di tagliasiepi o tagliaerba, imbragature, cavi di accelerazione, spazzole al carbonio, cavi di alimentazione, denti, rondelle di feltro, perni di aggancio, ventole dei soffiatori, tubi di soffiatori e aspiratori, sacchetti e cinghie per aspirapolvere, barre guida, catene per seghe, tubi, raccordi di connessione, ugelli di spruzzo, ruote, erogatori, bobine interne ed esterne, linee di taglio, candele, filtri dell'aria, filtri del gas, lame per mulching ecc.
4. Per la manutenzione il prodotto dev'essere spedito o portato presso uno dei centri assistenza autorizzati RYOBI elencati per ogni paese nel seguente elenco di indirizzi dei centri. In alcuni paesi il rivenditore locale RYOBI si incarica di inviare il prodotto all'organizzazione di assistenza RYOBI. Quando si invia un prodotto a un centro assistenza RYOBI, imballarlo in modo sicuro senza contenuti pericolosi come la benzina, apporre l'indirizzo del mittente e accompagnarlo da una breve descrizione del guasto.
5. La riparazione/sostituzione ai sensi della presente garanzia è gratuita. Non costituisce un prolungamento o un nuovo inizio del periodo di garanzia. Le parti o gli utensili scambiati diventano di nostra proprietà. In alcuni paesi i costi di consegna o di spedizione postale devono essere pagati dal mittente. I diritti di legge derivanti dall'acquisto dell'utensile rimangono inalterati.
6. La presente garanzia è valida in Comunità Europea, Svizzera, Islanda, Norvegia, Liechtenstein, Turchia, Russia e Regno Unito. Al di fuori di tali aree contattare il rivenditore autorizzato RYOBI per sapere se è valida un'altra garanzia.

CENTRO SERVIZI AUTORIZZATO

Qualsiasi richiesta o problema con il prodotto può essere indirizzato ai centri di assistenza autorizzati locali ([visitare www.ryobitools.eu](http://www.ryobitools.eu)) o direttamente a: Technronic Industries GmbH, Max Eyth Straße 10, 71364 Winnenden, Germany. Si prega di indicare il numero di serie e il tipo di prodotto stampati sull'etichetta.

NL RYOBI GARANTIEVOORWAARDEN

Naast de wettelijke rechten die voortvloeien uit de aankoop, wordt dit product gedekt door een garantie, zoals hieronder staat vermeld.

1. De garantietermijn voor consumenten bedraagt 24 maanden en gaat in op de datum waarop het product is gekocht. Deze datum moet worden gedocumenteerd met een factuur of een ander aankoopbewijs. Het product is uitsluitend ontworpen en bedoeld voor persoonlijk gebruik door consumenten. Er wordt dus geen garantie gegeven voor professioneel of commercieel gebruik.
2. Voor een deel van ons aanbod van tuingeredschappen (AC/DC) is het mogelijk om de garantietermijn te verlengen over de boven beschreven termijn, met behulp van de website www.ryobitools.eu. De gereedschappen die in aanmerking komen voor de verlenging van de garantietermijn wordt duidelijk weergegeven in winkels en/of verpakkingen en staat beschreven in de productdocumentatie. De eindgebruiker moet zijn/haar nieuw gekochte gereedschappen binnen 30 dagen na aankoop online registreren. De eindgebruiker kan zich registreren voor de verlengde garantietermijn als zijn woonland staat vermeld op het online registratieformulier waar deze optie geldig is. Bovendien moeten eindgebruikers toestemming geven voor de opslag van de gegevens die online ingevuld moeten worden en moeten ze de algemene voorwaarden accepteren. Het ontvangstbewijs van de registratie, dat per e-mail wordt verzonden en de oorspronkelijke factuur met de aankoopdatum vormt het bewijs van de verlengde garantietermijn.
3. De garantie dekt tijdens de garantietermijn alle gebreken van het product vanwege defecten in vakmanschap of materiaal op de aankoopdatum. De garantie is beperkt tot reparatie en/of vervanging en bevat geen andere verplichtingen, waaronder maar niet beperkt tot incidentele of gevolgschade. De garantie is niet geldig als het product is misbruikt, in strijd met de gebruiksaanwijzing wordt gebruikt of onjuist is aangesloten. Deze garantie geldt niet voor:
 - alle schade aan het product die het gevolg is van onjuist onderhoud
 - elk product dat is veranderd of aangepast
 - elk product waar de oorspronkelijke identificatie (handelsmerk, serienummer) is beschadigd, gewijzigd of verwijderd
 - alle schade die is veroorzaakt door het niet opvolgen van de gebruiksaanwijzing
 - elk niet-CE-product
 - elk product waar een poging tot reparatie is gedaan door een niet-erkende professional of zonder voorafgaande toestemming door Technronic Industries.
 - elk product dat is verbonden met een verkeerde voeding (amperage, spanning, frequentie)
 - elk product dat wordt gebruikt met een verkeerd brandstofmengsel (brandstof, olie, oliegehalte)
 - alle schade die is veroorzaakt door externe invloeden (chemisch, fysiek, schokken) of vreemde stoffen
 - normale slijtage van reserveonderdelen
 - ongepast gebruik, overbelasting van het gereedschap
 - gebruik van niet-goedgekeurde accessoires of onderdelen
 - Alle periodieke aanpassingen aan of het onderhoud en reiniging van carburateurs
 - Componenten (onderdelen en accessoires) die onderhevig zijn aan natuurlijke slijtage, waaronder maar niet beperkt tot stootknoppen, aandrijfriemen, koppelingen, messen van hegtrimmers of grasmaaiers, hamas, gaskabel, koolstofborstels, stroomsnoeren, tanden, vittringen, koppelingsspannen, blazers, blaas- en zuigbuizen, zuigzakken en -riemen, geleidingsstaven, zaagkettingen, slangen, koppelingen, mondstukken, wielen, spuitstokken, binnenhaspels, buitenhaspels, snijdraden, bougies, luchtfilters, gasfilters, maaimessen, etc.
4. Voor onderhoud moet het product worden verzonden of gebracht naar een erkend servicestation van RYOBI die voor elk land staan vermeld in de volgende lijst met adressen voor servicestations. In sommige landen zal uw lokale RYOBI-dealer het product verzenden naar de RYOBI-serviceorganisatie. Wanneer u het product naar een servicestation van RYOBI verzendt, moet het product veilig worden verpakt zonder enige gevaarlijke inhoud, zoals benzine, met het adres van de afzender en vergezeld van een korte beschrijving van het defect.
5. Een reparatie/vervanging die onder deze garantie valt is gratis. Het vormt geen verlenging of een nieuwe start van de garantietermijn. Verwisselde onderdelen of gereedschappen worden ons eigendom. In sommige landen moeten de verzendkosten door de afzender worden betaald. Uw wettelijke rechten die voortvloeien uit de aankoop van het gereedschap blijven onaangetast.
6. Deze garantie is geldig binnen de Europese Gemeenschap, Zwitserland, IJsland, Noorwegen, Liechtenstein, Turkije, Rusland en het Verenigd Koninkrijk. Buiten deze gebieden moet u contact opnemen met uw erkende RYOBI-dealer om vast te stellen of er een andere garantie van toepassing is.

GEAUTORISEERD ONDERHOUDSCENTRUM

Elk verzoek of probleem met het product kan worden gericht aan uw lokale geautoriseerde servicecentra (bezoek www.ryobitools.eu) of rechtstreeks aan: Technronic Industries GmbH, Max Eyth Straße 10, 71364 Winnenden, Germany. Vermeld het serienummer en het type product dat op het etiket staat.

PT CONDIÇÕES DE APLICAÇÃO DA GARANTIA RYOBI

Para além de quaisquer direitos previstos por lei resultantes da compra, este produto está coberto por uma garantia conforme descrição abaixo.

- O período da garantia é de 24 meses para consumidores particulares e inicia-se na data de compra do produto. Esta data tem de ser documentada por uma factura ou por outra prova de compra. O produto foi concebido para e destina-se apenas a consumidores particulares e uso privado. Assim, não é dada garantia em caso de utilização por profissionais ou uso comercial.
- Para uma parte da gama de ferramentas de jardim (AC/DC) existe a possibilidade de prolongamento do período da garantia para além do período descrito acima, mediante registo no Web site www.ryobitools.eu. A elegibilidade das ferramentas para prolongamento do período da garantia é claramente visível nas lojas e/ou nas embalagens e está contida na documentação do produto. O utilizador final tem de fazer o registo online das suas ferramentas recém-adquiridas no prazo de 30 dias após a data de compra. O utilizador final pode fazer o registo para prolongamento da garantia no seu país de residência, desde que esteja listado no formulário de registo online e para os casos em que esta opção seja válida. Para além disso, os utilizadores finais têm de autorizar o armazenamento dos dados cujo preenchimento lhes for solicitado online e têm de aceitar os termos e as condições. O recibo de confirmação do registo é enviado por e-mail e, em conjunto com a factura original ostentando a data de compra, servirá de prova do prolongamento da garantia.
- A garantia cobre todos os defeitos do produto durante o período da garantia devidos a defeitos de fabrico ou de material à data da compra. A garantia está limitada à reparação e/ou substituição e não inclui quaisquer outras obrigações, incluindo mas não se limitando a, perdas complementares ou indirectas. A garantia não é válida se o produto tiver sido utilizado incorrectamente, utilizado de forma contrária ao Manual de Instruções ou se as respectivas ligações tiverem sido feitas incorrectamente. Esta garantia não se aplica ao seguinte:
 - quaisquer danos ao produto que sejam resultado de manutenção incorrecta
 - qualquer produto que tenha sido alterado ou modificado
 - qualquer produto cujas marcações de identificação de origem (marca comercial, número de série) tiverem sido apagadas, alteradas ou retiradas
 - quaisquer danos causados pelo incumprimento do Manual de Instruções
 - qualquer produto que não seja da Comunidade Europeia
 - qualquer produto ao qual tenha sido feita, ou tentada fazer, uma reparação por outra pessoa que não um profissional habilitado ou sem autorização prévia da Techntronic Industries.
 - qualquer produto ligado a uma fonte de alimentação eléctrica incorrecta (Amperes, Voltagem e Frequência)
 - qualquer produto utilizado com uma mistura de combustível incorrecta (combustível, óleo, percentagem de óleo)
 - qualquer dano causado por influências externas (químicas, físicas, impactos) ou substâncias estranhas
 - desgaste e degradação normal de sobresselentes
 - utilização incorrecta, sobrecarga da ferramenta
 - utilização de acessórios ou peças não aprovados
 - quaisquer ajustes periódicos a, ou limpeza de manutenção de, carburadores
 - Componentes (peças e acessórios) sujeitos a desgaste e degradação natural, incluindo mas não se limitando a, maçanetas anti-choque, correias de transmissão, embraíagens, lâminas de recortadores de sebes ou cortarelas, arneses, cabos de acelerador, escovas de carvão, cabos eléctricos, dentes, anilhas de feltro, pinos de engate, ventoinhas do soprador, tubos do soprador e do aspirador, cintas e sacos do aspirador, barras de guia, correntes de serra, mangueiras, peças de ligação, bocais de pulverização, rodas, varinhas de pulverização, bobinas interiores, bobinas exteriores, linhas de corte, velas de ignição, filtros do ar, filtros de gasolina, lâminas trituradoras, etc.
- Para assistência, o produto tem de ser enviado para, ou apresentado em, um posto de assistência autorizado RYOBI, conforme listado para cada país na lista de moradas de postos de assistência seguinte. Nalguns países, o seu concessionário RYOBI local encarrega-se de enviar o produto para a organização de assistência RYOBI. Quando enviar um produto para um posto de assistência RYOBI, o produto deve ser embalado de forma segura, sem conter nenhuns conteúdos perigosos (por exemplo, gasolina), marcado com o endereço do remetente e acompanhado por uma breve descrição da avaria.
- Uma reparação/substituição ao abrigo desta garantia é gratuita. Não constitui um prolongamento a, nem um novo início de, o período da garantia. As peças ou ferramentas substituídas tornam-se propriedade nossa. Nalguns países, o remetente terá de pagar os custos de entrega ou a remessa postal. Os seus direitos previstos por lei resultantes da compra da ferramenta mantêm-se inalterados
- Esta garantia é válida na Comunidade Europeia, Suíça, Islândia, Noruega, Liechtenstein, Turquia, Rússia e Reino Unido. Fora destas áreas, entre em contacto com o seu concessionário autorizado RYOBI para determinar se existe outra garantia aplicável.

CENTRO DE ASSISTÊNCIA AUTORIZADO

Qualquer pedido ou problema relacionado com o produto pode ser encaminhado para os seus centros de reparação autorizados locais (visite www.ryobitools.eu) ou directamente para: Techntronic Industries GmbH, Max Eyth Straße 10, 71364 Winnenden, Germany. Indique o número de série e o tipo de produto impressos na etiqueta.

DA RYOBI BETINGELSER FOR GARANTI

Udover lovbestemte rettigheder, som resulterer af købet, er dette produkt dækket af en garanti, som anført herunder.

- Garantiperioden er 24 måneder for forbrugere og begynder på den dato, som produktet blev købt. Denne dato skal dokumenteres af en faktura eller andet bevis for køb. Produktet er udelukkende designet og dedikeret til forbrugere og privat brug. Så der ydes ingen garanti i tilfælde af professionel eller kommerciel brug.
- Der er en mulighed for at forlænge garantiperioden for en del af udvalget af haveværktøj (AC/DC), hen over den ovenfor beskrevne periode vha. registrering på hjemmesiden www.ryobitools.eu. Betingelsen for værktøjet til forlængelse af garantiperioden er tydeligt vist i butikker og/eller på emballage og indeholdt i produktokumentationen. Slutbrugeren skal registrere hans/hendes nyligt indkøbte værktøj online indenfor 30 dage efter købsdatoen. Slutbrugeren kan registrere sig for den forlængede garanti i sit land, hvis han/hun er opført på den online registreringsformular, hvor denne mulighed er gyldig. Derudover skal slutbrugere give deres samtykke til at opbevare data, som er påkrævet at indtaste online, og de er nødt til at acceptere vilkår og betingelser. Registreringsbekræftelseskvitteringen, som sendes ud på e-mail, og den originale faktura, som viser købsdatoen, vil fungere som bevis for den forlængede garanti.
- Garantien dækker alle defekter, som et produkt måtte have i løbet af garantiperioden, og som skyldes produktionsfejl eller materialefejl på købsdatoen. Garantien er begrænset til reparation og/eller udskiftning og inkluderer ikke andre forpligtelser, inklusiv men ikke begrænset til tilfældige skader eller følgeskader. Garantien er ugyldig, hvis produktet er blevet misbrugt, brugt uden at overholde vejledningen, eller det er blevet forkeret tilslutet. Denne garanti gælder ikke:
 - Beskadigelse af produktet, som er et resultat af uegnet vedligeholdelse
 - Et produkt der er blevet ændret eller modificeret
 - Et produkt hvor de originale identifikationsmærkninger (varemærke, serienummer) er blevet ødelagt, ændret eller fjernet.
 - Enhver beskadigelse forårsaget af manglende overholdelse af vejledningen
 - Ethvert ikke CE-produkt
 - Ethvert produkt som er blevet forsøgt repareret af en ukvalificeret professionel eller uden tidligere autorisation af Techntronic Industries.
 - Ethvert produkt som er tilslutet uegnet strømforsyning (ampere, spænding, frekvens)
 - Ethvert produkt som bruges med uegnet brændstofblanding (brændstof, olie, procentdel olie)
 - Enhver skade forårsaget af ekstern påvirkning (kemisk, fysisk, chok) eller fremmedelementer
 - Normal slid på reservedele
 - Uegnet brug, overbelastning af værktøjet
 - Brug af ikke-godkendt tilbehør eller dele
 - Alle regelmæssige justeringer eller vedligeholdelsesrengøring af karburatorer
 - Komponenter (dele og tilbehør) som er udsat for naturlig slid og ælde, inklusiv men ikke begrænset til drejeknapper, drivrem, greb, klinger til hæktrimmere eller plæneklippere, sele, kabel gasspjæld, kulbørster, elledning, tænder, filtskiver, ophængstapper, blæseventilatorer, blæser- og sugeslanger, sugepose og stropper, styrestænger, savkæder, slanger, forbindelsespakninger, sprøjtedyser, hjul, sprøjtestave, indvendige ruller, udvendige ruller, udvendige spoler, skærelinjer, tændrør, luftfiltre, gasfiltre, tildækningsblade etc.
- For eftersyn skal produktet sendes til eller præsenteres for en RYOBI-autoriseret service værksted, som er oplyst for hvert land i den følgende liste over service værksted adresser. I nogle lande påtager din lokale RYOBI-forhandler sig ansvaret for at sende produktet til RYOBI-serviceorganisationen. Når et produkt sendes til en RYOBI-service værksted, skal det pakkes sikkert ind uden noget farligt indhold som benzin, mærkes med afsenderens adresse og med en kort beskrivelse af fejlen.
- En reparation/erstatning under denne garanti er gratis. Den udgør ikke en forlængelse eller en ny start på garantiperioden. Udvekslede dele eller værktøjer bliver vores ejendom. I nogle lande skal leveringsafgifter eller porto betales af afsenderen. Dine lovbestemte rettigheder i forbindelse med købet forbliver uanfægtede
- Denne garanti gælder i EU, Schweiz, Island, Norge, Liechtenstein, Tyrkiet, Rusland og Storbritannien. Udenfor disse områder bedes du kontakte din autoriserede RYOBI-forhandler for at afgøre, om en anden garanti gælder.

AUTORISEREDSE SERVICEVÆRKSTEDER

Enhver anmodning eller problem angående produktet kan adresseres til dine lokale autoriserede servicecentre (gå ind på www.ryobitools.eu) eller direkte til: Techntronic Industries GmbH, Max Eyth Straße 10, 71364 Winnenden, Germany. Angiv serienummer og produkttype, der er trykt på etiketten.

SV RYOBI ANVÄNDNINGSVILLKOR FÖR GARANTI

Förutom eventuella lagstadgade rättigheter som uppstår genom köpet, täcks den här produkten av en garanti som anges nedan.

- Garantiperioden är 24 månader för konsumenter och börjar gälla från det datum då produkten köptes. Detta datum måste dokumenteras på en faktura eller annat köpbevis. Produkten är utformad och avsedd för konsumenter och privat bruk. Därmed tillhandahålls ingen garanti vid yrkesmässigt eller kommersiellt bruk.
- Det finns möjlighet att förlänga garantiperioden för en del av utbudet för trädgårdsverktyg (AC/DC) under den period som anges ovan genom att använda registreringen på webbplatsen www.ryobitools.eu. De verktyg som är berättigade till en förlängning av garantiperioden visas tydligt i butikler och/eller på förpackningen/och anges i produktdokumentationen. Slut användaren behövs registrera hans/hennes nyförvärvade verktyg online inom 30 dagar från köpdatumet. Slut användaren kan registrera sig för den förlängda garantin i det land där han/hon bor om landet finns angivet i registreringsformuläret online och där detta alternativ är giltigt. Dessutom måste slut användaren ge sitt medgivande till lagring av data vilket krävs vid registrering online samt acceptera villkoren. Bekräftelsekvittot för registreringen som skickas ut via e-post och originalfakturan som visar köpdatumet kommer att gälla som bevis för den förlängda garantin.
- Garantin täcker alla produktdefekter under garantiperioden som beror på brister i utförande eller material vid köpdatumet. Garantin är begränsad gällande reparation och/eller utbyte och inkluderar inte några skyldigheter inklusive men inte begränsat till oförutsedda skador eller följdskador. Garantin är inte giltig om produkten har missbrukats, använts i strid med bruksanvisningen eller inte anslutits på rätt sätt. Denna garanti täcker inte:
 - eventuella skador på produkten som uppstått till följd av felaktigt underhåll
 - produkter som har ändrats eller modifierats
 - produkter där ursprungliga identifieringsmärkningarna (varumärke, serienummer) har målats över, ändrats eller tagits bort
 - eventuella skador som uppstått till följd av att bruksanvisningen inte efterföljts
 - alla icke CE-produkter
 - eventuella produkter som har försökts repareras av en icke-kvalificerad yrkesman eller utan föregående medgivande från Technronic Industries.
 - eventuella produkter som anslutits till felaktig strömförsörjning (ampere, volt, frekvens)
 - eventuella produkter som använts med olämplig bränsleblandning (bränsle, olja, oljeprocent)
 - eventuella skador som uppstått till följd av yttre påverkan (kemisk, fysisk, stöt) eller främmande ämnen
 - normalt slitage av reservdelar
 - olämplig användning, överbelastning av verktyget
 - användningen av icke-godkända tillbehör eller delar
 - Eventuella periodiska justeringar av eller vid underhållsrengöring av förgasare
 - Komponenter (delar och tillbehör) är föremål för naturligt slitage, inklusive men inte begränsat till tryckknappar, drivremmar, koppling, blad till kantrimrar eller gräsklippare, sele, gasreglagevajer, kolborstar, strömladd, spetsar, filbrickor, kopplingsprint, blåsfäkt, blås- och sugrör, sugpåse och remmar, styrskenor, sägkedjor, slangar, anslutningsdonördel, spraymunstycken, hjul, spraystavar, innerullar, ytterspolar, skärtråd, tändstift, luftfilter, gasfilter, spröydelningsblad osv.
- Vid service måste produkten skickas eller uppvisas för en RYOBI- auktoriserad servicestation som står angiven för varje land i följande adresslista över servicestationer. I vissa länder tar din lokala RYOBI- återförsäljare på sig ansvaret att skicka produkten till RYOBI- serviceorganisationen. När en produkt skickas till en RYOBI- servicestation, ska produkten paketeras säkert utan något farligt innehåll såsom bensin, markeras med avsändarens adress samt en kort beskrivning av felet.
- En reparation/ett utbyte under denna garanti är kostnadsfri. Det utgör inte en förlängning eller förymelse av garantiperioden. Utbyta delar eller verktyg blir vår egendom. I vissa länder måste leveranskostnader eller porto betalas av avsändaren. Dina lagstadgade rättigheter som härrör från köpet av verktyget förblir opåverkade
- Denna garanti är giltig i Europeiska gemenskapen, Schweiz, Island, Norge, Liechtenstein, Turkiet, Ryssland och Storbritannien. Utanför dessa länder, kontakta din auktoriserade RYOBI- återförsäljare för att avgöra om en annan garanti gäller.

AUKTORISERAT SERVICECENTER

Varje begäran eller problem avseende produkten kan adresseras till ditt lokala auktoriserade servicecenter (besök www.ryobitools.eu) eller direkt till: Technronic Industries GmbH, Max Eyth Straße 10, 71364 Winnenden, Germany. Ange serienumret och produkttypen som anges på etiketten.

FI RYOBI-TAKUUN SOVELTAMISEHDOT

Tällä tuotteella on oston luomien lakisäästeiden oikeuksien ohella alla mainitun mukainen takuu.

- Takuun kesto on kuluttajille 24 kuukautta ja takuuaika alkaa tuotteen ostohetkestä. Tämän päivämäärän tulee lukea laskussa tai muussa ostotositteesta. Tuote on suunniteltu ja tarkoitettu vain kuluttajien ja yksityiseen käyttöön. Takuu ei siis kata ammatti- eikä kaupallista käyttöä.
- Joidenkin putarhätökalujen (AC/DC) takuun kesto on mahdollista laajentaa yllä mainittua kesto pidemmäksi verkkoosivuston www.ryobitools.eu rekisteröinnin kautta. Työkalujen kelpoisuus takuujakson laajennukseen näkyy selkeästi myymälöissä ja/tai pakkauksissa ja/tai tämä tieto sisältyy tuotedokumentaation. Loppukäyttäjän täytyy rekisteröidä vasta hankittu työkalu internetissä 30 päivän kuluessa ostopäivämäärästä. Loppukäyttäjä voi rekisteröidä laajennettun takuun kotimaassaan, jos se on tuetulla online-rekisteröintilomakkeessa, jossa mainitaan, missä tämä vaihtoehto on voimassa. Loppukäyttäjien täytyy lisäksi hyväksyä tietojen tallennus, jotka heidän täytyy antaa online-tilassa sekä ehdot. Rekisteröinnin vahvistuskuitti, joka lähetetään sähköpostitse, ja alkuperäinen ostopäivämäärän ilmaiseva lasku toimivat laajennettun takuun tositteina.
- Takuu kattaa kaikki tuotteenen takuuajana tulevat viat, joiden aiheuttajina ovat tuotteen ostopäivänä olleet valmistus- tai materiaaliviat. Takuu on rajoitettu korjaukseen jalkien vaihtoon eikä se sisällä mitään mutta velvoitteita mukaan lukien satunnais- ja seurannaisvahinkoja, mutta rajoittumatta niihin. Takuu ei päde, jos tuotetta on käytetty väärin, käyttöohjeeseen vastaisesti tai jos se on liitetty virheellisesti. Tämä takuu ei kata:
 - virheellisestä huollosta johtuvia vaurioita
 - muunnuttua tai muutettua tuotetta
 - tuotetta, jonka alkuperäiset tunnistemerkinnät (tavaramerkki, sarjanumero) on turmeltu, muutettu tai poistettu
 - tämän käyttöoppaan laiminlyönnistä johtuvia vaurioita
 - ei-CE-tuotetta
 - tuotetta, jota on yrittänyt korjata epäpätevä ammattilainen tai joka on korjattu ilman Technronic Industriesin ennakkolupa.
 - tuotetta, joka on liitetty virheelliseen teholahteteeseen (ampeirit, jännite, taajuus)
 - tuotetta, jossa on käytetty väärää polttoaineseosta (polttoaine, öljy, öljyprosentti)
 - ulkoisten vaikutusten (kemiallinen, fyysinen, iskut) tai vieraiden aineiden aiheuttamaa vauriota
 - normaaleja kuluja vaurioita
 - virheellistä käyttöä, työkalun ylikuormitusta
 - ei-hyväksytyjen tarvikkeiden tai osien käyttöä
 - Kaasutinten säännöllistä säätöä tai ylläpitävää puhdistusta
 - Luonnollisesti kuluvia komponentteja (osia tai tarvikkeita), joihin sisältyvät puskunipit, käyttöihinat, kytkin, pensasleikkurien tai ruohonleikkurien terät, valjaat, kaasuvaijeri, hihlarajat, virtajohto, piikit, huopatiivistet, sokkapatit, puhallinten tuuletin, puhallin- ja imuputket, muurin säkit ja ihinat, terälevyt, sahankeijut, leikut, liinosat, siikusutittimet, pyörät, ruiskutusputket, sisä- ja ulkoeläet, leikkusuomitt, hehkutalput, ilmansuodattimet, kaasusuodattimet, siipputerät yms. näihin kuitenkin rajoittumatta.
- Tuote on lähetettävä huollettavaksi valtuutettuun RYOBI-huoltoon tai näytettävä siellä. Niiden osoitteet kussakin maassa löytyvät seuraavasta luettelosta. Joissakin maissa paikallinen RYOBI-jälleenmyyjä huolehtii tuotteen lähetyksestä RYOBI-huolto-organisaatioon. Kun tuote lähetetään RYOBI-huoltoon, se täytyy pakata hyvin ilman vaarallisia aineita, kuten polttoainetta, ja pakkaukseen täytyy merkitä lähettäjän nimi sekä vian lyhyt kuvaus.
- Takuun kattama korjaus/vaihto on maksuton. Se ei tarkoita takuuajan laajennusta tai alkamista alusta. Vaihdetut osat tai työkalut siirtyvät valmistajan omistukseen. Joissakin maissa lähettäjän täytyy maksaa lähetyskustannukset tai postikulut. Työkalun oston luomat lakisäästeiset oikeudet pysyvät koskemattomina
- Tämä takuu on voimassa Euroopan yhteisössä, Sveitsissä, Islannissa, Norjassa, Liechtensteinissa, Turkissa, Venäjällä ja Yhdistyneessä kuningaskunnassa. Osa näiden alueiden ulkopuolella yhteyttä omaan valtuutettuun RYOBI-jälleenmyyjään ja selvitä, onko jotain muuta takuuta.

VALTUUTETTU HUOLTO

Kaikki tuotteenen liittyvät pyynnöt tai kysymykset voidaan osoittaa paikallisille valtuutetuille huoltoilikoille (katso www.ryobitools.eu) tai suoraan osoitteeseen: Technronic Industries GmbH, Max Eyth Straße 10, 71364 Winnenden, Germany. Ilmoita tarraan painettu sarjanumero ja tuotetyyppi.

NO RYOBI GARANTIBETINGELSER

I tillegg til eventuelle lovbestemte rettigheter som følger av kjøpet, er dette produktet dekket av en garanti som angitt nedenfor.

1. Garantiperioden er 24 måneder for konsumenter og gjelder fra den datoen som produktet ble kjøpt. Denne datoen skal dokumenteres med en faktura eller annet kjøpsbevis. Produktet er designet og beregnet kun til konsument- og privat bruk. Så det gis ingen garanti ved profesjonell eller kommersiell bruk.
2. For en del av utvalget av hageverktøy (AC/DC) er det mulighet til å utvide garantiperioden i den perioden som er beskrevet ovenfor ved bruk av registreringer på nettsidene www.ryobitools.eu. Kvalifisering av verktøyene for en utvidelse av garantiperioden er tydelig vist i butikker og/eller på pakningen / og finnes innen produktdokumentasjonen. Sluttbrukeren må registrere sine nylig anskaffede verktøy online innen 30 dager etter kjøpsdato. Sluttbrukeren kan registrere seg for den utvidede garantien i sitt land hvis det er opplistet på online registreringsskjemaet der dette alternativet er gyldig. Videre må sluttbrukere gi sitt samtykke til oppbevaring av dataene som kreves for å gå online, og de må godta vilkår og betingelser. Registreringsbekreftelsen, som sendes ut på e-post, og den originale fakturaen som viser kjøpsdato, vil tjene som bevis for den utvidede garantien.
3. Garantien dekker alle defekter i produktet under garantiperioden på grunn av defekter i utførelse eller materiale på kjøpsdato. Garantien er begrenset til å reparere og/eller erstatte og inkluderer ikke noen andre forpliktelser, inkludert, men ikke begrenset til, tilfeldige eller følgesmessige skader. Garantien er ikke gyldig hvis produktet har blitt misbrukt, brukt på annen måte enn det som beskrives i bruksanvisningen eller er koblet til på feil måte. Denne garantien gjelder ikke for:
 - enhver skade på produktet som er resultat av utilstrekkelig vedlikehold
 - ethvert produkt som har blitt endret eller modifisert
 - ethvert produkt der de originale identifiseringsmerkene (varemerke, serienummer) har blitt uleselig, er endret eller fjernet
 - enhver skade som forårsakes av ikke-overholdelse av instruksjonshåndboken
 - ethvert ikke-CE-produkt
 - ethvert produkt som har blitt forsøkt reparert eller av en ikke-kvalifisert fagperson eller uten tidligere autorisasjon fra Techtronic Industries.
 - ethvert produkt tilkoblet feil strømforsyning (ampere, spenning, frekvens)
 - ethvert produkt som brukes med feil drivstoffblanding (drivstoff, olje, prosentandel olje)
 - enhver skade som er forårsaket av eksterne påvirkninger (kjemiske, fysiske, støt) eller fremmede stoffer
 - normal slitasje og slitereservedeler
 - feil bruk, overbelastning av verktøyet
 - bruk av ikke-godkjent tilbehør eller deler
 - Eventuelle periodiske justeringer av eller vedlikeholdsrengjøring av forbrennere
 - Komponenter (deler og tilbehør) som er underlagt naturlig slitasje, inkludert, men ikke begrenset til bulkknøtter, driveimer, clutch, blader på hekktrimmere eller gressklippere, seler, kabelspjeld, karbonbørster, strømledning, kniver, feltpakninger, heispinner, blåsevifter, blåse- og vakuumslangere, vakuumpose og reimer, førerstenger, sagkjeder, strømpjer, koblingsmonteringer, spraydyser, hjul, sprayslenger, indre spoler, ytre spoler, kuttelinjer, tennplugger, luftfilter, gassfilter, mulchingblader osv.
4. For service må produktet sendes eller fremlegges for en RYOBI- autorisert servicestasjon opplistet for hvert land i den følgende listen over servicestasjonsadresser. I noen land sender den lokale RYOBI-forhandleren produktet til RYOBI serviceorganisasjonen. Ved å sende et produkt til en RYOBI servicestasjon skal produktet være sikkert pakket uten noe farlig innhold, slik som bensin, merket med senderens adresse og fulgt av en kort beskrivelse av feilen.
5. En reparasjon/erstatning under denne garantien er gratis. Den utgjør ingen forlengelse eller en ny start av garantiperioden. Utvekslede deler eller verktøy blir vår eiendom. I noen land vil leveringskostnader eller frankering måtte betales av senderen. Dine lovbestemte rettigheter som oppstår fra kjøp av verktøyet forblir uberørte.
6. Denne garantien er gyldig i EU, Sveits, Island, Norge, Liechtenstein, Tyrkia, Russland og Storbritannia. Utenfor disse områdene ta kontakt med din autoriserte RYOBI-forhandler om en annen garanti gjelder.

AUTORISERT SERVICECENTER

Enhver forespørsel eller problem med produktet kan henvises til de lokale autoriserte servicecenterne (se www.ryobitools.eu) eller direkte til: Techtronic Industries GmbH, Max Eyth Straße 10, 71364 Winnenden, Germany. Angi serienummer og produkttype som er trykket på etiketten.

EN EC DECLARATION OF CONFORMITY

Zero-turn mower

Brand: RYOBI | Manufacturer¹ | Model number² | Serial number range³

We declare as the manufacturer under our sole responsibility that the product mentioned below fulfills all the relevant provisions of the following European Directives, European Regulations and harmonised standards⁴

Measured sound power level..... 94,7 dB(A)
 Guaranteed sound power level..... 99 dB(A)
 Conformity assessment method to Annex VI Directive 2000/14/EC amended by 2005/88/EC.

Notified body⁵

Authorised to compile the technical file.⁶

FR DÉCLARATION CE DE CONFORMITÉ

Tondeuse à braquage zéro

Marque: RYOBI | Fabricant¹ | Numéro de modèle² | Étendue des numéros de série³

Nous déclarons sous notre entière responsabilité que le produit mentionné ci-dessous remplit toutes les dispositions pertinentes des directives et réglementations européennes suivantes, ainsi que des normes harmonisées ci-après⁴

Niveau de puissance sonore mesuré..... 94,7 dB(A)
 Niveau de puissance sonore garanti..... 99 dB(A)
 Méthode d'évaluation de conformité de l'annexe VI Directive 2000/14/EC modifiée 2005/88/EC.

L'organisme certifié⁵

Autorisé à rédiger le dossier technique.⁶

DE EG-KONFORMITÄTSERKLÄRUNG

Nullwendekeismäher

Marke: RYOBI | Hersteller¹ | Modellnummer² | Seriennummernbereich³

Wir erklären in alleiniger Verantwortung, dass das nachstehend erwähnte Produkt allen einschlägigen Bestimmungen der folgenden EU-Richtlinien, EU-Vorschriften und harmonisierten Normen entspricht⁴

Gemessener Schalleistungspegel..... 94,7 dB(A)
 Garantiertes Schalleistungspegel..... 99 dB(A)
 Konformitätsbeurteilungsmethode zu Anhang VI Richtlinie 2000/14/EC wie durch 2005/88/EC.

Benannte Stelle⁵

Autorisiert die technische Datei zu erstellen.⁶

ES DECLARACIÓN CE DE CONFORMIDAD

Tractor cortacésped de giro cero

Marca: RYOBI | Fabricante¹ | Número de modelo² | Intervalo del número de serie³

Declaramos, bajo nuestra exclusiva responsabilidad, que el producto mencionado a continuación cumple con todas las disposiciones relevantes de las siguientes directivas, normas armonizadas y reglamentos europeos⁴

Nivel de potencia acústica medido..... 94,7 dB(A)
 Nivel de potencia acústica garantizado..... 99 dB(A)
 Método de evaluación de conformidad con el anexo VI Directiva 2000/14/EC modificada por la 2005/88/EC.

El organismo acreditado⁵

Autorizado para elaborar la ficha técnica.⁶

IT DICHIARAZIONE CE DI CONFORMITÀ

Tosaerba a raggio di sterzata zero

Marca: RYOBI | Ditta produttrice¹ | Numero modello² | Gamma numero seriale³

Dichiaro sotto la nostra unica responsabilità che il prodotto descritto in basso soddisfa tutte le disposizioni delle direttive europee e che sono state osservate le norme seguenti⁴

Livello di potenza acustica misurato..... 94,7 dB(A)
 Livello di potenza sonora garantita..... 99 dB(A)
 Metodo di valutazione sulla conformità all'allegato VI Direttiva 2000/14/EC modificata con la 2005/88/EC.

L'ente notificato⁵

Autorizzato per compilare il file tecnico.⁶

NL EG-VERKLARING VAN OVEREENSTEMMING

Zero-turn zitmaaler

Merk: RYOBI | Fabrikant¹ | Modelnummer² | Seriennummerbereik³

Wij verklaren naar onze eigen verantwoordelijkheid, dat het hieronder genoemde product voldoet aan alle relevante bepalingen van de volgende Europese richtlijnen, Europese verordeningen en geharmoniseerde normen⁴

Gemeten geluidsniveau..... 94,7 dB(A)
 Gegarandeerd geluidsniveau..... 99 dB(A)
 Evaluatiemethode conformiteit volgens bijlage VI Richtlijn 2000/14/EC gewijzigd door 2005/88/EC.

Aangemelde instantie⁵

Afgevaardigde voor het samenstellen van de technische fiche.⁶

PT DECLARAÇÃO CE DE CONFORMIDADE

Corta-relva com viragem zero

Marca: RYOBI | Fabricante¹ | Número do modelo² | Intervalo do número de série³

Declarámos sob nossa exclusiva responsabilidade que o produto mencionado abaixo cumpre todas as disposições aplicáveis das seguintes diretivas, regulamentos e normas harmonizadas da União Europeia⁴

Nível de potência sonora medido..... 94,7 dB(A)
 Nível de potência sonora garantido..... 99 dB(A)
 Método de avaliação de conformidade para o anexo VI Directiva 2000/14/EC alterada por 2005/88/EC.

O organismo acreditado⁵

Autorizado para compilar o ficheiro técnico.⁶

DA EF-OVERENSSTEMMELSEERKLÆRING

Zero-Turn plæneklipper

Brand: RYOBI | Producent¹ | Modelnummer² | Serienummerområde³

Vi erklærer under eget ansvar, at produktet nævnt nedenfor opfylder alle de relevante forskrifter i de følgende europæiske direktiver, europæiske forordninger og harmoniserede standarder⁴

Målt støjniveau..... 94,7 dB(A)
 Garanteret støjniveau..... 99 dB(A)
 Overensstemmelsesvurderingsmetode til bilag VI Direktiv 2000/14/EC ændret ved 2005/88/EC.

Bemyndiget organ⁵

Bemyndiget til at udarbejde det tekniske kartotek.⁶

SV EG-FÖRSÄKRAN ÖVERENSSTÄMMELSE

Zero Turn-gräsklippare

Marke: RYOBI | Tillverkare¹ | Modellnummer² | Serienummerintervall³

Vi förklarar under eget ansvar att den produkt som nämns nedan uppfyller alla relevanta föreskrifter i följande europeiska direktiv, europeiska förordningar och harmoniserade standarder⁴

Uppmått ljudeffektsnivå..... 94,7 dB(A)
 Garanterad ljudeffektsnivå..... 99 dB(A)
 Konformitetsbedömning gjord enligt metod i VI Direktiv 2000/14/EC samt tilläggen i 2005/88/EC.

Reglerande myndighet⁵

Godkänd att sammanställa den tekniska filen.⁶

FI EI-YAATIMUSTENMUKAISUUSVAKUUTUS

Nolla-kääntöasetäinen ruohonleikkuri

Tuotemerkki: RYOBI | Valmistaja¹ | Mallinumero² | Sarjanumeroalue³

Vakuutamme alla mainitun tuotteen olevan seuraavien eurooppalaisten direktiivien, asetusten ja yhdenmukaistettujen standardien säännösten mukainen⁴

Mitattu ääniteho..... 94,7 dB(A)
 Taattu ääniteho..... 99 dB(A)
 Säännösten noudattaminen tarkastettu direktiivin 2000/14/EC liitteen VI mukaisesti muunnettu direktiivillä 2005/88/EC.

Ilmoittava elin⁵

Valtuutettu kokoamaan tekninen tiedosto.⁶

NO CE-SAMSVARERKLÆRING

Null-vendingsklipper

Merk: RYOBI | Producent¹ | Modelnummer² | Serienummerserie³

Vi erklærer på eget ansvar at produktet beskrevet nedenfor oppfyller alle de relevante bestemmelsene i de europeiske direktiver, europeiske forskrifter og harmoniserte standarder⁴

Målt lydteknisk nivå..... 94,7 dB(A)
 Garantert lydteknisk nivå..... 99 dB(A)
 Metode for vurdering av konformitet til Tillegg VI Direktiv 2000/14/EC endret ved 2005/88/EC.

Teknisk kontrollorgan⁵

Autorisert til å sette sammen den tekniske filen.⁶

¹ Techtronic Industries GmbH
Max-Eyth-Straße 10, 71364 Winnenden, Germany

2 RY72ZTRX76

³ 48649101000001 - 48649101999999

⁴ 2006/42/EC, 2014/30/EU, 2000/14/EC, 2005/88/EC, 2011/65/EU,
EN ISO 12100: 2010, EN 62841-1: 2015, EN ISO 5395-1: 2013+A1:2017,
EN ISO 5395-3: 2013+A1:2017+A2:2018, EN 55014-1:2021,
EN 55014-2:2021, EN 61000-3-2:2019+A1, EN 61000-3-3:2013+A1

⁵ No.0197 – TÜV Rheinland LGA Products GmbH
Tillystrasse 2, 90431 Nürnberg – Germany



Todd Chipner
Vice President, Quality – Asia
Winnenden, Dec. 28, 2022

⁶ Alexander Krug, Managing Director
Techtronic Industries GmbH
Max-Eyth-Straße 10, 71364 Winnenden, Germany

GB-DECLARATION OF CONFORMITY

Manufacturer: Techtronic Industries GmbH
Max-Eyth-Straße 10, 71364 Winnenden, Germany

We declare as the manufacturer under our sole responsibility that the product mentioned below

Zero-turn mower
Brand: RYOBI
Model number: RY72ZTRX76
Serial number range: 48649101000001 - 48649101999999

fulfills all the relevant provisions of the following Regulations: S.I. 2008/1597 (as amended), S.I. 2016/1091 (as amended), S.I. 2012/3032 (as amended), S.I. 2001/1701 (as amended) and that the following designated standards have been used:

BS EN ISO 12100: 2010, BS EN 62841-1: 2015,
BS EN ISO 5395-1: 2013+A1:2017,
BS EN ISO 5395-3: 2013+A1:2017+A2:2018, BS EN 55014-1:2021,
BS EN 55014-2:2021, BS EN 61000-3-2:2019+A1, BS EN 61000-3-3:2013+A1

Measured sound power level: 94.7 dB(A)
Guaranteed sound power level: 99 dB(A)
Conformity assessment method to S.I. 2001/1701 Schedule 9 (as amended)

Approved body:
No.0197 – TÜV Rheinland LGA Products GmbH
Tillystrasse 2, 90431 Nürnberg – Germany



Todd Chipner
Vice President, Quality – Asia
Winnenden, Dec. 28, 2022

Authorised to compile the technical file:
Techtronic Industries (UK) Ltd
Parkway
Marlow Bucks SL7 1YL
UK

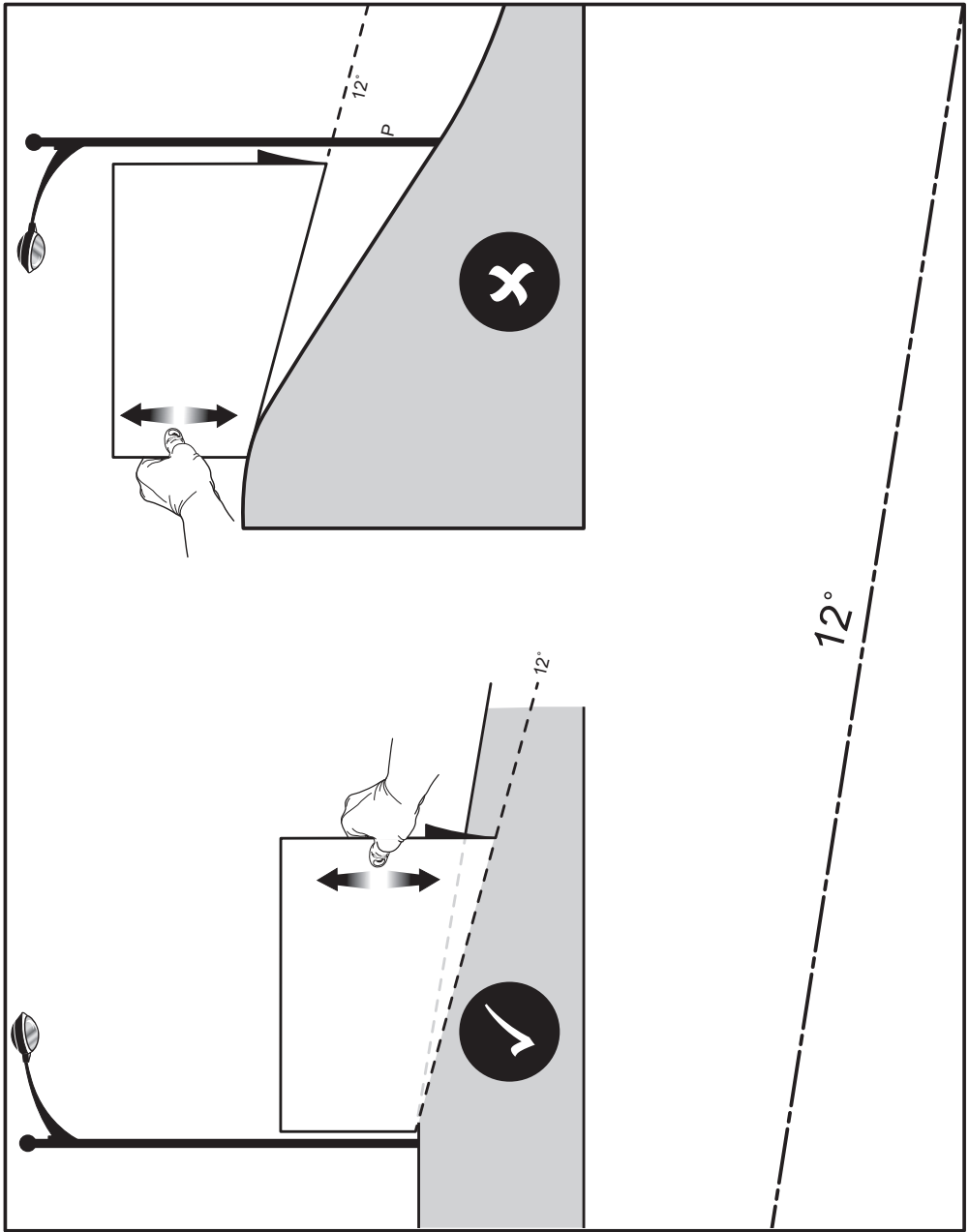



EN RYOBI is a trade mark of Ryobi Limited, and is used under license.
FR RYOBI est une marque déposée de Ryobi Limited, et est utilisée sous license.
DE RYOBI ist ein Markenzeichen von Ryobi Limited und wird in Lizenz verwendet.
ES RYOBI es una marca registrada de Ryobi Limited, y se utiliza bajo licencia.
IT L'utilizzo del marchio registrato RYOBI è legato alla licenza concessa da Ryobi Limited.
NL RYOBI is een handelsmerk van Ryobi Limited en wordt onder licentie gebruikt.
PT RYOBI é uma marca comercial de Ryobi Limited, e é utilizada sob licença.
DA RYOBI er et varemærke tilhørende Ryobi Limited og bruges under licens.
SV RYOBI är en del av varumärke Ryobi Limited och dess användning är licensierad.
FI RYOBI on Ryobi Limitedin omistama tavaramerkki, ja sitä käytetään lisenssin puitteissa.
NO RYOBI er et varemerke for Ryobi Limited, og brukes under lisens.



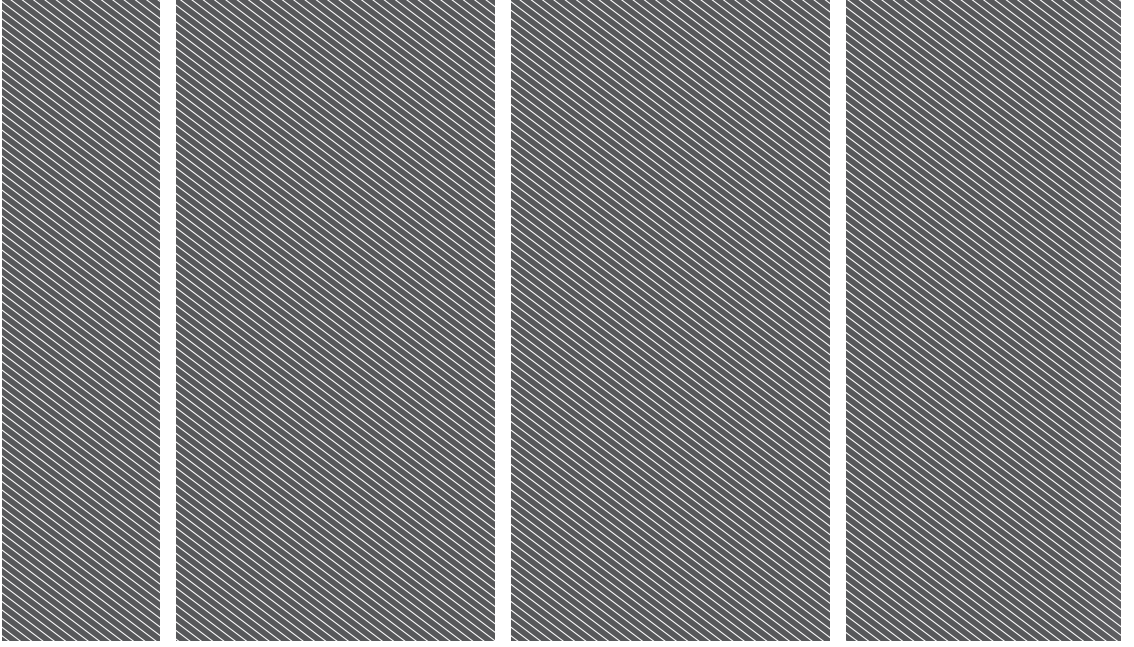

Techtronic Industries GmbH
Max-Eyth-Straße 10,
71364 Winnenden, Germany

Techtronic Industries (UK) Ltd
Parkway
Marlow Bucks SL7 1YL
UK

099269003026-02

