

- EN
- FR
- DE
- ES
- IT
- NL
- PT
- DA
- SV
- FI
- NO
- RU
- PL
- CS
- HU
- RO
- LV
- LT
- ET
- HR
- SL
- SK
- BG
- UK
- TR
- EL

RC18640





- Important!** It is essential that you read the instructions in this manual before assembling, maintaining and operating the product.
- Attention!** Il est essentiel que vous lisiez les instructions contenues dans ce manuel avant d'assembler, d'entretenir et d'utiliser le produit.
- Achtung!** Es ist wichtig, dass Sie vor Zusammenbau, Wartung und Benutzung des Produktes die Anweisungen in dieser Anleitung lesen.
- ¡Atención!** Resulta fundamental que lea este manual de instrucciones antes de realizar el montaje, el mantenimiento y de utilizar este producto
- Attenzione!** È importante leggere le istruzioni contenute nel presente manuale prima di montare il prodotto, svolgere le operazioni di manutenzione sullo stesso e metterlo in funzione.
- Let op!** Het is van essentieel belang dat u de instructies in deze gebruiksaanwijzing leest voor u het product monteert, onderhoudt en gebruikt.
- Atenção!** É fundamental que leia as instruções deste manual antes da montagem, manutenção e operação do aparelho.
- OBS!** Det er vigtigt, at man læser instrukserne i denne brugsanvisning, inden man samler, vedligeholder og betjener produktet.
- Observera!** Det är viktigt att du läser instruktionerna i manualen före montering, användning och underhåll av produkten.
- Huomio!** On tärkeää, että luet tämän käsikirjan ohjeet ennen tuotteen kokoamista, huoltoa ja käyttöä.
- Advarsel!** Det er vigtigt at du leser instruksjonene i denne manualen før sammensetning, vedlikehold og bruk av produktet
- Внимание!** Необходимо прочитать инструкции в данном руководстве перед сборкой, обслуживанием и эксплуатацией этого изделия.
- Uwaga!** Konieczne należy przeczytać instrukcje zawarte w tym podręczniku przed montażem, obsługą oraz konserwacją produktu.
- Důležité upozornění!** Neinstalujte, neprovádějte údržbu ani nepoužívejte tento výrobek dřív, než si přečtete pokyny uvedené v tomto návodu.
- Figyelem!** Fontos, hogy a termék összeszerelése, karbantartása és használatá elött elolvassa a kézikönyvben található utasításokat.
- Atenție!** Este esențial să citiți instrucțiunile din acest manual înainte de asamblare, efectuarea întreinerii și operarea produsului.
- Uzmanību!** Ir svarīgi izlasīt šīs rokasgrāmatas instrukcijas pirms uzstādīšanas, apkopes un preces darbināšanas.
- Dėmesio!** Prieš surenkant, prižiūrint ir naudojant gaminį, būtina perskaityti šiam vadove pateiktus nurodymus.
- Tähtis!** Enne masina kokkupanekut, hooldamist ja kasutama hakkamist tuleb käesolevas juhendis esitatud juhised kindlasti läbi lugeda.
- Upozorenie!** Vrlo je važno da ste prije sklapanja, održavanja i rada s ovim proizvodom pročitali upute u ovom priručniku.
- Pomembno!** Pomembno je da pred montažo vzdrževanjem in uporabo tega izdelka preberete navodila v tem priručniku.
- Upzornenie!** Je dôležité, aby ste si pred montážou, údržbou a obsluhou produktu prečítali pokyny v tomto návode.
- Важно!** Исключительно важно е да прочетете инструкциите в настоящото ръководство, преди да преминете към сглобяване, поддръжка или работа с продукта.
- Важливо!** Дуже важливо, щоб ви прочитали інструкції в цьому керівництві перед складанням, обслуговуванням та експлуатацією цієї машини.
- Dikkat!** Ürünün montajını, bakımını yapmadan ve ürünü çalıştırmadan önce bu kılavuzda yer alan talimatları okumanız önemlidir.
- Προσοχή!** Είναι πολύ σημαντικό να διαβάσετε τις οδηγίες στο παρόν εγχειρίδιο πριν συναρμολογήσετε, συντηρήσετε ή λειτουργήσετε το προϊόν.

Subject to technical modification | Sous réserve de modifications techniques | Technische Änderungen vorbehalten | Bajo reserva de modificaciones técnicas | Con riserva di eventuali modifiche tecniche | Technische wijzigingen voorbehouden | Com reserva de modificações técnicas | Med forbehold for tekniske ændringer | Med förbehåll för tekniska ändringar | Tekniset muutokset varataan | Med forbehold om tekniske endringer | могут быть внесены технические изменения | Z zastrzeżeniem modyfikacji technicznych | Změny technických údajů vyhrazeny | A műszaki módosítás jogát fenntartjuk | Sub rezerva modifiцаiilor tehnice | Paturam tiesības mainīt tehnisko raksturlielumus | Pasiliekan teisę daryti techninius pakeitimus | Tehnilised muudatused võimalikud | Podložno tehničkim promjenama | Tehnične spremembe dopuščene | Právo na technické zmeny je vyhradené | Подлежи на технически модификации | Є об'єктом для технічних змін | Teknik değişiklik hakkı saklıdır | Υπό την επιφύλαξη τεχνικών τροποποιήσεων





(EN) IMPORTANT!

This product is not intended to be used or cleaned by persons with reduced physical, sensory or mental capabilities, or lack of experience or knowledge, unless they have been given instructions concerning the safe use of the product by a person legally responsible for their safety. They should be supervised whilst using the product. Children shall not use, clean or play with this product, which when not in use should be secured out of their reach.

(FR) ATTENTION!

Cet appareil ne doit pas être utilisé par des personnes aux capacités physiques, sensorielles ou mentales réduites, ou par des personnes manquant d'expérience et de connaissances à moins qu'elles n'aient été initiées à son utilisation et qu'elles ne soient surveillées par une personne légalement responsable de leur sécurité. Ces personnes doivent être surveillées lorsqu'elles utilisent l'appareil. Les enfants ne doivent utiliser ou nettoyer ou jouer avec l'appareil, qui doit être tenu hors de leur portée lorsqu'il n'est pas utilisé.

(DE) ACHTUNG!

Dieses Gerät darf nicht von Personen mit eingeschränkten physischen, sensorischen oder mentalen Fähigkeiten, oder mangelnder Erfahrung und Wissen benutzt oder gereinigt werden, es sei denn, sie werden durch eine Person, die für ihre Sicherheit verantwortlich ist, beaufsichtigt oder erhalten von solch einer Person Anweisungen zum Gebrauch des Geräts. Sie sollten während der Benutzung des Geräts beaufsichtigt werden. Kinder dürfen das Gerät nicht benutzen, reinigen oder damit spielen, und das Gerät sollte bei Nichtgebrauch außer Reichweite von Kindern sein.

(ES) ¡ATENCIÓN!

Este aparato no está diseñado para ser utilizado o para ser limpiado por personas con discapacidades físicas, sensoriales o mentales, o con falta de experiencia y conocimiento, a menos que la persona legalmente responsable de su seguridad les instruya en el uso del aparato. Deben ser supervisados durante la utilización del aparato. Los niños no deben utilizar, limpiar ni jugar con este aparato, mantener fuera del alcance de los niños mientras no se utilice.

(IT) ATTENZIONE!

Questo dispositivo non deve essere utilizzato o pulito da persone con ridotte capacità fisiche, sensoriali o mentali o senza l'adeguata conoscenza o esperienza, a meno che non abbiano ricevuto istruzioni riguardanti l'utilizzo sicuro del dispositivo da persone legalmente responsabili della loro sicurezza. Devono essere supervisionati quando utilizzano il dispositivo. I bambini non devono utilizzare, pulire o giocare con il dispositivo e quando lo stesso non viene utilizzato dovrà essere tenuto lontano dalla portata dei bambini.

(NL) LET OP !

Dit apparaat is niet geschikt om te worden gebruikt of gereinigd door personen met verminderde fysieke, zintuigelijke of mentale vermogens of een gebrek aan ervaring of kennis tenzij ze instructies hebben ontvangen inzake het veilig gebruik van het apparaat door een persoon die wettelijk aansprakelijk is voor hun veiligheid. Ze moeten onder toezicht staan terwijl ze het apparaat gebruiken. Kinderen mogen het apparaat niet gebruiken, reinigen of ermee spelen en moet buiten hun bereik worden beveiligd indien het niet wordt gebruikt.

(PT) ATENÇÃO!

Este aparelho não deve ser utilizado nem limpo por pessoas com capacidades físicas, sensoriais ou psicológicas reduzidas nem por pessoas que careçam de experiência ou de conhecimentos para tal, exceto se tiverem recebido instruções sobre a utilização segura do aparelho por pessoa juridicamente responsável pela respetiva segurança. Estas pessoas devem ser supervisionadas enquanto utilizam o aparelho. As crianças não devem utilizar, limpar ou brincar com este aparelho que, quando não estiver em utilização, deve ser mantido fora de alcance.

(DA) OBS!

Dette produkt er ikke beregnet til at blive brugt eller rengjort af personer med nedsatte fysiske, sensoriske eller mentale evner, eller med manglende erfaring eller viden, med mindre disse personer er blevet instrueret i sikker brug af produktet af en person, der er juridisk ansvarlig for disse personers sikkerhed. De skal være under opsyn, så længe de benytter produktet. Børn må hverken benytte, rengøre eller lege med dette produkt, som - når det ikke benyttes - skal opbevares utilgængeligt for børn.

(SV) OBSERVERA!

Utrustningen är inte avsedd för att användas av personer med nedsatt fysisk, sensibel eller mental förmåga, eller som inte har erfarenhet och kunskap såvida de inte har instruerats gällande säkerhet för utrustningen av någon person som ansvarar för deras säkerhet. De ska övervakas då utrustningen används. Barn får inte använda, rengöra eller leka med utrustningen som när den inte används ska förvaras utom räckhåll för barn.

(FI) HUOMIO!

Tätä laitetta ei ole tarkoitettu sellaisten ihmisten käytettäväksi tai puhdistettavaksi, joiden ruumiin, aistien tai mielen suorituskyky on heikentynyt tai joilta puuttuu kokemusta ja yleistietämystä, ellei heidän turvallisuudestaan laillisesti vastuussa oleva neuvo heitä laitteen käytössä. Heitä on valvottava laitteen käytön aikana. Lapset eivät saa käyttää tai puhdistaa laitetta tai leikkiä sillä, ja kun se ei ole käytössä, se tulee olla poissa lasten ulottuvilta.





(NO) ADVARSEL!

Dette apparatet skal ikke brukes eller rengjøres av personer med reduserte fysiske, sensoriske eller mentale evner, eller personer som ikke har tilstrekkelig erfaring eller kunnskap, unntatt hvis de har fått opplæring av en person som er rettslig ansvarlig for deres sikkerhet i hvordan man trygt bruker apparatet. I så tilfelle skal slike personer ha tilsyn under bruk. Barn skal ikke bruke, rengjøre eller leke med dette apparatet. Apparatet må være plassert og sikret utenfor barns rekkevidde når det ikke brukes.

(RU) ВНИМАНИЕ!

Данное устройство не предназначено для использования или очистки людьми с ограниченными физическими или умственными способностями или людьми с недостаточным опытом и знаниями. Исключением является случай, когда они были обучены пользованию устройством лицом, ответственным за их безопасность. Такие люди должны быть под наблюдением при использовании данного устройства. Дети не должны использовать, очищать это устройство или играть с ним. Оно должно храниться в недоступном для детей месте.

(PL) UWAGA!

To urządzenie nie jest przeznaczone do użytkowania lub czyszczenia przez osoby o ograniczonej zdolności fizycznej, czuciowej lub umysłowej, lub nieposiadające doświadczenia i wiedzy, chyba że zostały one poinstruowane w zakresie bezpiecznego użytkowania urządzenia przez osobę odpowiedzialną za ich bezpieczeństwo. Takie osoby powinny być nadzorowane podczas używania urządzenia. Dzieciom nie wolno używać, czyścić ani bawić się tym urządzeniem. Nieużywane urządzenie powinna być bezpiecznie schowane poza zasięgiem dzieci.

(CS) DŮLEŽITÉ UPOZORNĚNÍ!

Tento spotřebič není určen pro používání nebo čištění osobami se sníženou tělesnou, smyslovou nebo duševní schopností nebo nedostatkem zkušeností a znalostí, pokud neprošli školením ohledně používání spotřebiče od osoby zodpovědné za jejich bezpečnost. Je nutný dohled, když spotřebič používají. Děti nesmí tento spotřebič používat, čistit nebo si s ním hrát, když není používán, je nutno jej zabezpečit proti přístupu.

(HU) FIGYELEM!

A gépet nem használhatják és nem tisztíthatják csökkent fizikai, érzékelési vagy értelmi képességű személyek, vagy akiknek nincs meg a tapasztalatuk vagy tudásuk ehhez; kivéve, ha a biztonságukért felelős személy a készülék biztonságos használatára megtanítja őket. A készülék használata közben megfelelő felügyeletet igényelnek. Gyerekek nem használhatják, tisztíthatják a készüléket és nem játszhatnak vele; a készüléket használaton kívül gyerekek számára hozzáférhető helyen kell tartani.

(RO) ATENȚIE!

Acest aparat nu este destinat a fi folosit sau curățat de către persoane cu capacități fizice, senzoriale sau mintale reduse, sau de către cele fără experiență sau cunoștințe decât dacă au fost instruite în ce privește folosirea în siguranță a acestui aparat din partea unei persoane legal responsabilă pentru siguranța lor. Ele trebuie să supravegheate în timpul folosirii aparatului. Copiii nu trebuie să folosească, să curețe sau să se joace cu acest aparat, care atunci când nu este folosit trebuie păstrat ferit de copii.

(LV) UZMANĪBU!

Šī ierīce nav paredzēta lietošanai personām ar samazinātu fizisko, sensorisko vai garīgo spēju, vai personām bez pieredzes vai zināšanām, ja vien persona, kura ir juridiski atbildīga par to drošību nav instruējusi par to, kā droši izmantot ierīci. Ierīces izmantošanas laikā viņus ir jāuzrauga. Bērni nedrīkst izmantot, tīrīt vai spēlēties ar ierīci, kad tā netiek izmantota tai jābūt novietotai bērniem nepieejamā vietā.

(LT) DĖMESIO!

Šis prietaisas nėra skirtas naudoti ar valyti asmenims su sumažintomis fizinėmis, sensorinėmis ar psichinėmis galimybėmis arba neturintiems patirties ar žinių, neturintiems teisiškai atsakingo už jų saugą asmenims nurodymų apie saugų prietaiso naudojimą. Naudojant prietaisą, šie asmenys turi būti prižiūrimi. Vaikams negalima prietaiso naudoti, valyti ar juo žaisti: nenaudojamas prietaisas turi būti saugiai laikomas vaikams nepasiekiamoje vietoje.

(ET) TÄHTIS!

Seadme kasutamise või puhastamise on keelatud nendel isikutel, kellel on piiratud füüsilised, sensoorsed või vaimsed võimed ning kogemusteta ja väljaõppeta isikutel, välja arvatud siis, kui neid juhendatakse ohutu kasutamise osas ametlikult vastutava isiku poolt. Nad peavad seadme kasutamise ajal järelvalve all olema. Lapsed ei tohi seda seadet kasutada, seda puhastada ega sellega mängida ning seade ei tohi olla nendele kättesaadav.

(HR) UPOZORENJE!

Ovaj uređaj nije namijenjen korištenju ili čišćenju od strane osoba smanjenih tjelesnih, osjetilnih ili mentalnih mogućnosti ili osobama koje ne raspolažu iskustvom ili znanjem osim ako nisu pod nadzorom osobe odgovorne za njihovu sigurnost i rade po uputama koje se odnose na korištenje uređaja. Treba ih nadzirati tijekom korištenja uređaja. Djeca ne smiju koristiti, čistiti ili se igrati s ovim uređajem koji kada se ne koristi treba biti izvan njihovog dohvata.





(SL) POMEMBNO!

Naprava ni namenjena uporabi s strani oseb, ki imajo pomanjkljive fizične, čutne ali mentalne zmogljivosti, premalo izkušenj in znanja, razen če so nadzorovane ali so bile ustrezno podučene o varni uporabi naprave s strani osebe, ki je odgovorna za njihovo varnost. Med uporabo naprave jih je treba nadzorovati. Otroci naprave ne smejo uporabljati, jo čistiti ali se z njo igrati. Kadar naprava ni v uporabi, jo je treba shraniti zunaj dosega otrok.

(SK) DÔLEŽITÉ!

Toto zariadenie nie je určené na použitie alebo čistenie osobami so zníženými fyzickými, zmyslovými alebo duševnými schopnosťami alebo nedostatočnými skúsenosťami či znalosťami, pokiaľ nedostali pokyny na bezpečné používanie zariadenia osobou právne zodpovednou za ich bezpečnosť. Pri používaní zariadenia musia byť pod dozorom. Toto zariadenie nesmú používať ani čistiť deti, ani sa s ním nesmú hrať a keď sa zariadenie nepoužíva, musí byť zaistené mimo dosahu detí.

(BG) ВАЖНО!

Този уред не е предназначен да бъде използван или почистван от лица с намалени физически, сетивни или умствени способности или от лица, които нямат необходимите опит и знания, освен ако същите не са инструктирани относно безопасното използване на този уред от лице, носещо законова отговорност за тяхната безопасност. Те трябва да бъдат под надзор, докато използват уреда. Не трябва да се допуска деца да използват, да почистват или да си играят с този уред; когато уредът не се използва, той трябва да бъде поставян на място, до което децата нямат достъп.

(UK) ВАЖЛИВО!

Цей прилад не призначений для використання або очистки особами з обмеженими фізичними, сенсорними або розумовими здібностями, або без досвіду та знань, якщо тільки їм не були надані інструкції, що стосуються безпечного використання приладу з боку особи, юридично відповідальної за їх безпеку. Вони повинні знаходитися під спостереженням під час використання пристрою. Діти не повинні використовувати, чистити або грати з цим пристроєм, якщо він не використовується, то повинен знаходитися поза їх досяжністю.

(TR) DİKKAT!

Bu cihaz, fiziksel, duyuşsal ya da mental fonksiyonları düşük veya deneyimi ya da bilgisi olmayan kişiler tarafından, kendilerine cihazın güvenli kullanımıyla ilgili talimatlar yasal olarak güvenliklerinden sorumlu kişiler tarafından verilmediđi sürece kullanılmamalıdır ya da temizlenmemelidir. Bu kişiler cihazı kullanırken gözetim altında tutulmalıdır. Çocuklar bu cihazı kullanmamalı, temizlememeli ya da onunla oynamamalıdır. Dolayısıyla cihaz kullanılmadıđı zamanlarda çocukların yetişemeyeceđi bir yere kaldırılmalıdır.

(EL) ΠΡΟΣΟΧΗ!

Η συσκευή δεν πρέπει να χρησιμοποιείται ή να καθαρίζεται από άτομα με μειωμένες σωματικές, αισθητήριες ή νοητικές ικανότητες, ή έλλειψη πείρας ή γνώσεων, εκτός εάν τους έχουν δοθεί οδηγίες αναφορικά με την ασφαλή χρήση της συσκευής από άτομο που είναι νομίμως υπεύθυνο για την ασφάλειά τους. Θα πρέπει να υπάρχει επίβλεψη κατά τη χρήση της συσκευής. Απαγορεύεται η χρήση, ο καθαρισμός ή το παιχνίδι με τη συσκευή από παιδιά. Όταν δεν χρησιμοποιείται, η συσκευή πρέπει να φυλάσσεται μακριά από παιδιά.



Safety, performance, and dependability have been given top priority in the design of your battery charger.

INTENDED USE

The charger is intended only to charge the compatible battery packs listed in this manual.

Via USB connection, the product can charge USB devices. The product is only for indoor use, in dry conditions.

The product is not intended to charge any other type of battery or be used as a power supply. It should never be used in explosive or flammable environments.

Do not use the product for any other purpose.

CHARGER SAFETY WARNINGS

- Read all safety warnings and all instructions. Failure to follow the warnings and instructions may result in electric shock, fire and/or serious injury.
- Do not recharge primary cells (non-rechargeable).
- The product must not be damp and should never be used in a damp environment.
- The product is for indoor use only.
- Do not cover any ventilation slots, and provide adequate ventilation during operation.
- Mains voltage must correspond with the voltage specifications on the product.
- Before using the product, check that the charger enclosure, cable, and plug are not damaged. If damage is found, do not use the product and bring it to an authorised service centre for repair.
- Do not use the product if it has suffered any heavy shock or jolting, or if it is damaged in any other way.
- When charging, do not expose the product to sunlight or other heat source. The recommended temperature range at charging vicinity is 10° to 25°C.
- Due to the heat generated during charging, do not use the product on a combustible surface.
- Do not use the product near flammable materials, such as cloth, packaging materials, paint, spray paint or aerosols, lubricants, thinners, petrol containers, gas containers, or gas appliances.
- Never modify, disassemble, or attempt to repair the product yourself.
- Do not allow the charger or battery packs to become contaminated with any material that could be conductive, such as metallic particles from grinding, cutting, or machining processes.
- Protect the battery contact terminals from metallic objects to avoid a short circuit, which can cause fire or explosion.
- Unplug the product from the power socket when it is not in use or when cleaning it.
- Use only an extension cable that is approved and in good condition.
- Do not charge battery packs that show signs of leaks. Dispose of them properly.
- Never charge a damaged battery pack. Replace damaged battery packs immediately.
- Before every use, examine the supply cord for damage. If there are signs of damage, it must be replaced by a qualified person at an authorised service centre to avoid a hazard.

ADDITIONAL BATTERY SAFETY WARNINGS

To reduce the risk of fire, personal injury, and product damage due to a short circuit, never immerse your tool, battery pack, or charger in fluid or allow fluid to flow inside them. Corrosive or conductive fluids, such as seawater, certain industrial chemicals, and bleach or bleach-containing products, etc., can cause a short circuit.

WALL MOUNTING

- Carefully select a stable wall for mounting the charger. Make sure that there is no hindrance to mounting work or operation. The maximum gross weight of the charger is approximately 8.97 kg, provide sufficient reinforcement for the wall if necessary.
- Mount the charger in a vertical orientation only. Install two screws on the wall to mount the charger. Otherwise, the charger may fall and cause serious injury.
- Check the tightness of the screws on a regular basis. Make sure that the head of the screws fit properly in the wall mounting holes to hold the charger firmly in place. Otherwise, the charger may fall because of loose screws.

OPERATION

CHARGING THE BATTERY PACK

- Battery packs are shipped in a low charge condition. Therefore, you should charge them before first use. If the charger does not charge the battery pack under normal circumstances, bring both the battery pack and charger to an authorised service centre.
- Make sure that the power supply is normal household voltage, 220–240V, 50/60Hz, AC only.
- Make sure that the battery pack latch clicks into place and that the battery pack is secured in the charger before charging.

NOTE: When multiple battery packs are connected to the charger, the battery packs are charged one at a time in the order they are installed.

NOTE: When the battery becomes fully charged, the green LED remains on. It is normal for the battery pack to become slightly warm to touch while charging.

NOTE: When charging, the charger and battery pack should be placed in a location where the temperature is more than 10°C but less than 25°C.

CHARGING A COOL BATTERY PACK

1. Insert the battery pack into the charging port. Make sure that the battery pack latch clicks into place.
2. Connect the product to a power supply.
3. Disconnect the product from the power supply when the battery pack becomes fully charged.
4. Press the battery pack latches to unlock the battery pack from the product.
5. Remove the battery pack from the product.

CHARGING A HOT BATTERY PACK

When using a tool continuously, the cells in the battery pack become hot. A hot battery pack should be allowed to cool down for approximately 30 minutes before recharging.

MAINTENANCE

- When not using or when cleaning the product, disconnect it from the power supply and remove the battery pack.
- Avoid using solvents when cleaning plastic parts. Most plastics are susceptible to various types of commercial solvents. Use clean cloth or soft brush to remove dirt and dust.
- Do not, at any time, let brake fluids, gasoline, petroleum-based products, and penetrating oils come in contact with plastic parts. These products contain chemicals that can damage, weaken, or destroy plastic.
- Hazardous voltages are present within the product; do not disassemble.

CLEANING THE CHARGER

- Unplug the charger power cord from the power supply before cleaning to prevent serious personal injury.
- Clean the charger surface (except labels) using a damp cloth with a mild detergent.
- Do not use any strong detergents on the plastic housing. They can be damaged by certain aromatic oils, such as pine and lemon, and by solvents such as kerosene.
- Moisture can cause a shock hazard. Wipe off any moisture with a soft dry cloth.

STORAGE







- Store the product in a cool dry place between 10°C and 38°C.

KNOW YOUR PRODUCT

See page 89.

1. LED indicators
2. USB charging port
3. Battery port
4. Wall mounting holes
5. Operator's manual
6. Battery pack

SYMBOLS ON THE PRODUCT

	Volts
	Direct current
	Alternating current
	European Conformity Mark
	British Conformity Mark
	EurAsian Conformity Mark
	Ukraine Conformity Mark



Class II equipment



Please read the instructions carefully before starting the product.



For indoor use only.

T3.15A



Time-lag fuse 3.15A



Do not dispose of waste electrical and electronic equipment as unsorted municipal waste. Waste electrical and electronic equipment must be collected separately. Waste light sources have to be removed from the equipment. Check with your local authority or retailer for recycling advice and collection point. According to local regulations, retailers may have an obligation to take back waste electrical and electronic equipment free of charge. Your contribution to the reuse and recycling of waste electrical and electronic equipment helps to reduce the demand of raw materials. Waste electrical and electronic equipment contain valuable and recyclable materials, which can adversely impact the environment and the human health if not disposed of in an environmentally compatible manner. Delete personal data from waste equipment, if any.

SYMBOLS IN THIS MANUAL



Note



Parts or accessories sold separately









Connect to the power supply.



Disconnect to the power supply.

CHARGER LED FUNCTIONS

LED indicator		Battery pack status	Red LED	Green LED	Action
	Standby	Multiple battery packs installed	ON	OFF	Battery pack is waiting to be charged. The product will attempt to charge battery packs in the order that they are installed.
	Evaluate	Hot battery pack	Flashing	OFF	When battery pack reaches cooled temperature, charger begins fast charge mode.
	Evaluate	Cold battery pack	Flashing	OFF	When battery pack reaches warmed temperature, charger begins fast charge mode.
	Defective	Defective	Flashing	Flashing	Battery pack or charger is defective.
					<ul style="list-style-type: none"> • If defective, try to repeat the conditions a second time by removing and reinstalling the battery pack. If the LED status repeats a second time, try charging a different battery. • If a different battery charges normally, dispose of the defective pack (see Maintenance section). • If a different battery also indicates "Defective," the charger may be defective.
	Charging	Fast charging	OFF	Flashing	Battery pack is being charged.
	Charging	Taper charging	OFF	Fading	Battery pack is being charged at lower rate.
	Full	Fully charged	OFF	ON	Charging is complete.

Lors de la conception du chargeur de batterie, l'accent a été mis sur la sécurité, la performance et la fiabilité.

UTILISATION PRÉVUE

Le chargeur est conçu uniquement pour charger les batteries compatibles listées dans ce manuel.

Le produit peut recharger des appareils USB via une connexion USB.

Ce produit est réservé à un usage en intérieur, dans un environnement sec.

Ce produit n'est pas conçu pour charger tout autre type de batterie, ni pour être utilisé en tant que source d'alimentation. Il ne doit jamais être utilisé dans des environnements explosifs ou inflammables.

Ne vous servez pas de ce produit pour d'autres utilisations que celles décrites au chapitre des utilisations prévues.

AVERTISSEMENTS DE SÉCURITÉ CONCERNANT LE CHARGEUR

- Lisez tous les avertissements de sécurité et toutes les instructions. Le non-respect des avertissements et instructions peut entraîner une décharge électrique, un incendie et/ou de graves blessures.
- Ne tentez jamais de recharger des batteries non rechargeables.
- Le produit ne doit pas être humide et ne doit jamais être utilisé dans un environnement humide.
- Le produit est conçu uniquement pour un usage à l'intérieur.
- Ne couvrez pas les événements de ventilation et assurez une ventilation correcte en cours d'utilisation.
- La tension du secteur doit correspondre à la tension nominale inscrite sur le produit.
- Avant d'utiliser le produit, vérifiez que le boîtier, le câble et la prise du chargeur ne sont pas endommagés. Si un dommage est identifié, n'utilisez pas le produit et amenez-le à un centre d'entretien agréé à des fins de réparation.
- N'utilisez pas le produit s'il a subi un choc ou une secousse violent(e), ou s'il est endommagé de toute autre manière.
- Lors de la charge, n'exposez pas le produit au soleil ou à d'autres sources de chaleur. La plage de température recommandée à proximité de la charge est de 10 à 25 °C.
- En raison de la chaleur générée lors de la charge, n'utilisez pas le produit sur une surface combustible.
- N'utilisez pas le produit à proximité de matériaux inflammables, tels que des tissus, des matériaux d'emballage, de la peinture, de la peinture en pistolet ou en aérosol, de lubrifiants, de diluants, de conteneurs de pétrole, de conteneurs de gaz ou d'appareils à gaz.
- Ne modifiez, ne désassemblez et ne tentez jamais de réparer vous-même le produit.
- Évitez toute contamination du chargeur ou de la batterie par des matériaux potentiellement conducteurs, tels que des particules métalliques générées par les processus de meulage, de coupe ou d'usinage.
- Protégez les bornes de contact de la batterie des objets métalliques pour éviter un court-circuit pouvant provoquer un incendie ou une explosion.
- Débranchez le produit de la prise murale lorsqu'il n'est pas utilisé ou lors de son nettoyage.
- Utilisez uniquement un câble d'extension homologué et en bon état.
- Ne chargez jamais une batterie présentant des signes de fuite. Mettez-les au rebut de manière appropriée.
- Ne jamais recharger un bloc de batterie endommagé. Remplacez immédiatement la batterie.

- Avant chaque utilisation, vérifiez que le câble d'alimentation n'est pas endommagé. En cas de signes d'usure, il doit être changé par une personne qualifiée dans un centre d'entretien agréé afin d'éviter tout risque.

MISES EN GARDE DE SÉCURITÉ SUPPLÉMENTAIRES CONCERNANT LA BATTERIE

Pour réduire le risque d'incendie, de blessures corporelles et de dommages causés par un court-circuit, ne jamais immerger l'outil, le bloc-piles ou le chargeur dans un liquide ou laisser couler un fluide à l'intérieur de celui-ci. Les fluides corrosifs ou conducteurs, tels que l'eau de mer, certains produits chimiques industriels, les produits de blanchiment ou de blanchiment, etc., peuvent provoquer un court-circuit.

MONTAGE MURAL

- Sélectionnez un mur stable pour le montage du chargeur. Assurez-vous que rien ne viendra gêner le montage ou le fonctionnement du chargeur. Le poids brut maximal du chargeur est de 8,97 kg environ. Si nécessaire, prévoyez un renfort adéquat au niveau du mur.
- Monter le chargeur en position verticale uniquement. Fixez deux vis au mur pour monter le chargeur. Si cette instruction n'est pas observée, le chargeur pourrait tomber et provoquer des blessures graves.
- Vérifiez régulièrement le bon serrage des vis. Assurez-vous que la tête des vis est bien ajustée dans les trous de montage mural et que celles-ci maintiennent bien le chargeur en place, faute de quoi le chargeur pourrait tomber.

UTILISATION

CHARGEMENT DE LA BATTERIE

- Les batteries sont livrées avec une faible charge. C'est pourquoi, vous devez les charger avant leur première utilisation. Si le chargeur ne charge pas la batterie dans des conditions normales, amenez la batterie et le chargeur dans un centre d'entretien agréé.
- Assurez-vous que la source d'alimentation indique une tension domestique normale, 220–240 V, 50/60 Hz, CA uniquement.
- Veillez à ce que le verrou de la batterie s'encliquète en place et à ce que la batterie soit sécurisée dans le chargeur avant de procéder à la charge.

NOTE: Lorsque plusieurs batteries sont connectées au chargeur, celles-ci se chargent une par une, dans l'ordre des numéros de port de batterie.

NOTE: Une fois la batterie complètement chargée, le voyant LED de couleur verte reste allumé. Il est normal que la batterie devienne légèrement chaude au toucher lors de la charge.

NOTE: Au moment du chargement, le chargeur et la batterie doivent être placés à un endroit où la température est comprise entre 10 et 25 °C.

CHARGEMENT D'UNE BATTERIE FROIDE

1. Insérez une batterie dans le port de charge. Assurez-vous que le verrou de la batterie s'encliquète en place.
2. Connectez le produit à une alimentation électrique.
3. Une fois la batterie complètement chargée, déconnectez le produit de l'alimentation.
4. Appuyez sur les verrous de la batterie pour déverrouiller le produit.
5. Retirez le bloc de batterie de l'outil.

CHARGEMENT D'UNE BATTERIE CHAUDE

Lors d'une utilisation en continu d'un outil, les cellules des batteries chauffent. Lorsqu'une batterie est chaude, elle doit refroidir pendant environ 30 minutes avant d'être rechargée.

ENTRETIEN

- Lorsque le produit n'est pas utilisé ou lors de son nettoyage, déconnectez-le de l'alimentation et retirez-le de la batterie.
- Évitez d'utiliser des solvants pour nettoyer les parties en plastique. La plupart des plastiques sont sensibles à différents types de solvants disponibles dans le commerce. À l'aide d'un tissu ou d'une brosse souple, éliminez la saleté et la poussière.
- Ne laissez jamais les liquides de frein, l'essence, les produits à base de pétrole et les huiles pénétrantes entrer en contact avec des pièces en plastique. Ces produits contiennent des substances chimiques susceptibles d'endommager, d'affaiblir ou de détruire le plastique.
- Le produit contient des tensions dangereuses ; ne le démontez pas.

NETTOYAGE DU CHARGEUR

- Débranchez le câble d'alimentation du chargeur de l'alimentation électrique avant de le nettoyer pour éviter les blessures graves.
- Nettoyez la surface du chargeur (à l'exception des étiquettes) à l'aide d'un chiffon humide et d'un détergent doux.
- N'utilisez pas de détergents puissants sur le boîtier en plastique. Ils peuvent être endommagés par certaines huiles aromatiques, comme le pin et le citron, et par des solvants comme le kérosène.
- L'humidité peut provoquer un risque de choc électrique. Essuyez toute trace d'humidité à l'aide d'un chiffon doux et sec.

STOCKAGE

- Stockez le produit dans un endroit frais et sec entre 10 et 38 °C.

APPRENEZ À CONNAÎTRE VOTRE PRODUIT

Voir page 89.

1. Indicateurs LED
2. Port de charge USB
3. Réceptacle de la batterie
4. Trous de montage mural
5. Manuel d'utilisation
6. Pack batterie

SYMBOLES APPLIQUÉS SUR LE PRODUIT

	Tension
	Courant continu
	Courant alternatif
	Marque de conformité européenne
	Marque de conformité britannique
	Marque de conformité d'Eurasie
	Marque de conformité ukrainienne

001



Équipement de classe II



Veillez lire attentivement le mode d'emploi avant de démarrer la machine.



À usage intérieur, uniquement.

T3.15A



Fusible à action différée 3,15A

Ne jetez pas les déchets d'équipements électriques et électroniques parmi les ordures ménagères non triées. Les déchets d'équipements électriques et électroniques doivent être collectés séparément. Les sources lumineuses usagées doivent être retirées de l'équipement. Pour obtenir des conseils en matière de recyclage et de points de collecte, se renseigner auprès des autorités locales ou du détaillant. Selon les réglementations locales, les détaillants peuvent avoir l'obligation de récupérer gratuitement les déchets d'équipements électriques et électroniques. Votre contribution à la réutilisation et au recyclage des déchets d'équipements électriques et électroniques permet de réduire la demande en matières premières. Les déchets d'équipements électriques et électroniques contiennent des matériaux précieux et recyclables, qui peuvent avoir un impact négatif sur l'environnement et la santé humaine s'ils ne sont pas éliminés de manière respectueuse de l'environnement. Supprimer les données personnelles de l'équipement usagé, le cas échéant.

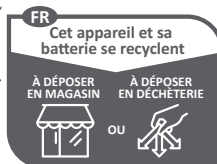

Points de collecte sur www.quefairedemesdechets.fr

SYMBOLES PRÉSENTS DANS LE MANUEL



Note



Pièces détachées et accessoires vendus séparément









Raccorder au secteur.



Débrancher de l'alimentation électrique.

FONCTIONS DU VOYANT LED DU CHARGEUR

Voyant LED		État de la batterie	LED rouge	LED verte	Action
	En attente	Plusieurs batteries installées	allumé	éteint	La batterie attend d'être chargée. Le produit tentera de charger les batteries dans l'ordre où elles sont installées.
	Test	Batterie trop chaude	clignotant	éteint	Lorsque la batterie a suffisamment refroidi, le chargeur passe en mode de charge rapide.
	Test	Batterie trop froide	clignotant	éteint	Lorsque la batterie revient à température ambiante, le chargeur passe en mode de charge rapide.
	Défectueuse	Défectueuse	clignotant	clignotant	La batterie ou le chargeur est défectueux.
	<ul style="list-style-type: none"> • Si les voyants indiquent un problème, tentez de recommencer la charge en retirant puis réinsérant la batterie dans le chargeur. Si les voyants lumineux indiquent toujours un problème, essayez d'utiliser votre chargeur avec une autre batterie. • Si une autre batterie peut être chargée normalement, débarrassez-vous de la batterie défectueuse (reportez-vous à la section Entretien). • Si une autre batterie indique également « Problème », le chargeur peut être défectueux. 				
	En charge	Charge rapide	éteint	clignotant	La batterie est en cours de chargement.
	En charge	Charge d'entretien	éteint	Décoloration	La batterie est en cours de chargement à un rythme plus lent.
	Batterie rechargée	Charge complète	éteint	allumé	La recharge est terminée.

Sicherheit, Leistung und Zuverlässigkeit hatten oberste Priorität bei der Entwicklung Ihres Akkuladegeräts.

BESTIMMUNGSGEMÄSSE VERWENDUNG

Dieses Ladegerät dient nur zum Aufladen von kompatiblen Akkus, die in diesem Handbuch aufgeführt sind.

Über eine USB-Verbindung kann das Produkt USB-Geräte laden.

Das Gerät ist ausschließlich zur Nutzung in Innenräumen und unter trockenen Bedingungen geeignet.

Das Gerät wurde nicht zum Laden anderer Akkuarten oder als Stromversorgung konzipiert. Es sollte niemals in einer explosiven oder entzündlichen Umgebung verwendet werden.

Benutzen Sie das Produkt nicht für andere Aufgaben, als die genannten bestimmungsgemäßen Verwendungen.

LADEGERÄT SICHERHEITSWARNUNGEN

- Lesen Sie alle Sicherheitshinweise und Anweisungen. Versäumnisse bei der Einhaltung der Sicherheitshinweise und Anweisungen können elektrischen Schlag, Brand und/oder schwere Verletzungen verursachen.
- Versuchen Sie niemals, nicht wiederaufladbare Batterien aufzuladen.
- Das Gerät darf nicht feucht werden und sollte niemals in einer feuchten Umgebung verwendet werden.
- Das Produkt ist nur für den Gebrauch im Innenbereich vorgesehen.
- Decken Sie die Belüftungsschlitze nicht ab und ermöglichen Sie während des Betriebs angemessene Belüftung.
- Die Netzspannung muss mit den Spannungsangaben auf dem Produkt übereinstimmen.
- Überprüfen Sie vor dem Verwenden des Geräts, dass das Gehäuse des Ladegeräts, das Kabel und der Stecker nicht beschädigt sind. Wenn Beschädigungen zutage treten, verwenden Sie das Gerät nicht und bringen Sie es zwecks Reparatur zu einem autorisierten Servicecenter.
- Verwenden Sie das Gerät nicht, wenn es einem starken Stoß oder einer Erschütterung ausgesetzt war oder auf andere Art beschädigt ist.
- Setzen Sie das Gerät während des Ladevorgangs weder Sonnenlicht noch einer anderen Wärmequelle aus. Der empfohlene Temperaturbereich für die Umgebung während des Ladens liegt bei 10 °C bis 25 °C.
- Aufgrund der während des Ladens erzeugten Wärme darf das Gerät nicht auf entzündlichen Oberflächen verwendet werden.
- Nutzen Sie das Gerät nicht in der Nähe entzündlicher Materialien, z. B. Stoff, Verpackungsmaterial, Farbe, Sprayfarbe oder Aerosole, Schmierstoffe, Verdüner, Benzinkanister, Gasbehälter oder gasbetriebene Geräte.
- Modifizieren Sie das Gerät nicht, zerlegen Sie es nicht und versuchen Sie nicht, es selbst zu reparieren.
- Lassen Sie weder das Ladegerät noch die Akkus durch Material kontaminieren, das leitfähig sein könnte, z. B. Metallpartikel vom Schleifen, Schneiden oder sonstigen Verfahren der maschinellen Bearbeitung.
- Schützen Sie die Kontaktpole für den Akku vor Metallobjekten, um einen Kurzschluss zu verhindern, der einen Brand oder eine Explosion verursachen könnte.
- Ziehen Sie bei Nichtbenutzung und zur Reinigung den Stecker aus der Steckdose.
- Nutzen Sie nur zugelassene Verlängerungskabel, die sich in gutem Zustand befinden.
- Laden Sie keine Akkus, die Anzeichen für Leckagen aufweisen. Entsorgen Sie sie ordnungsgemäß.

- Laden Sie niemals einen beschädigten Akku-Pack auf. Tauschen Sie beschädigte Akkus sofort aus.
- Überprüfen Sie das Stromkabel vor jeder Benutzung auf Beschädigungen. Sollten Anzeichen für Beschädigungen auftreten, muss das Stromkabel von einer qualifizierten Person in einem autorisierten Servicecenter ausgetauscht werden, damit keine Gefahr entsteht.

WEITERE SICHERHEITSHINWEISE ZUM AKKU

Um die durch einen Kurzschluss verursachte Gefahr eines Brandes, von Verletzungen oder Produktbeschädigungen zu vermeiden, tauchen Sie das Werkzeug, den Wechselakku oder das Ladegerät nicht in Flüssigkeiten ein und sorgen Sie dafür, dass keine Flüssigkeiten in die Geräte und Akkus eindringen. Korrodierende oder leitfähige Flüssigkeiten, wie Salzwasser, bestimmte Chemikalien und Bleichmittel oder Produkte, die Bleichmittel enthalten, können einen Kurzschluss verursachen.

WANDMONTAGE

- Wählen Sie sorgfältig eine stabile Wand zum Montieren des Ladegeräts. Stellen Sie sicher, dass Montage und Betrieb nicht behindert werden. Das maximale Bruttogewicht des Ladegeräts beträgt etwa 8,97 kg, verstärken Sie die Wand bei Bedarf ausreichend.
- Montieren Sie das Ladegerät ausschließlich in vertikaler Ausrichtung. Installieren Sie zum Montieren des Ladegeräts zwei Schrauben in der Wand. Andernfalls kann das Ladegerät hinabfallen und schwerwiegende Verletzungen verursachen.
- Überprüfen Sie die Siedefesten Sitz der Schrauben regelmäßig. Stellen Sie sicher, dass die Schraubenköpfe korrekt in die Bohrlöcher für die Wandmontage passen, damit sie das Ladegerät sicher an seinem Platz halten. Andernfalls kann das Ladegerät aufgrund von locker sitzenden Schrauben hinabfallen.

BETRIEB

AUFLADEN DES AKKUPACKS

- Akkus werden mit niedriger Ladung versandt. Daher sollten Sie die Akkus vor dem ersten Gebrauch aufladen. Wenn das Ladegerät den Akku unter normalen Umständen nicht auflädt, bringen Sie sowohl den Akku als auch das Ladegerät zu einem autorisierten Servicecenter.
- Stellen Sie sicher, dass es sich bei der Stromversorgung um die normale Haushaltsspannung handelt, 220 - 240 V, 50/60 Hz, nur Wechselstrom.
- Stellen Sie sicher, dass die Verriegelung des Akkus einrastet und dass der Akku sicher im Ladegerät sitzt, bevor Sie ihn aufladen.

HINWEIS: Wenn mehrere Akkus in das Ladegerät eingesteckt sind, werden diese nacheinander in der Reihenfolge, in der sie eingesteckt wurden, aufgeladen.

HINWEIS: Wenn der Akku vollständig geladen ist, bleibt die grüne LED an. Es ist normal, dass der Akku während des Aufladens etwas warm wird.

HINWEIS: Beim Laden sollten sich das Ladegerät und der Akku in einer Umgebung mit einer Temperatur von 10 °C bis 25 °C befinden.

LADEN EINES KALTEN AKKUS

1. Setzen Sie den Akku in den Ladeport ein. Stellen Sie sicher, dass die Verriegelung des Akkus einrastet.
2. Schließen Sie das Gerät an die Stromversorgung an.
3. Unterbrechen Sie die Stromversorgung, wenn der Akku vollständig geladen ist.
4. Drücken Sie die Verriegelung am Akku, um den Akku vom Gerät zu trennen.
5. Den Akku aus dem Produkt entfernen.

AUFLADEN EINES ERHITZTEN AKKUPACKS

Wenn ein Werkzeug ununterbrochen verwendet wird, werden die Zellen im Akku heiß. Ein heißer Akku sollte vor dem erneuten Laden ca. 30 Minuten lang abkühlen.

WARTUNG UND PFLEGE

- Bei Nichtbenutzung des Geräts oder zur Reinigung unterbrechen Sie die Stromversorgung und entfernen Sie den Akku.
- Vermeiden Sie beim Reinigen der Plastikteile den Einsatz von Lösungsmitteln. Die meisten Kunststoffe reagieren empfindlich auf verschiedene kommerzielle Lösungsmittel. Nutzen Sie ein sauberes Tuch oder eine weiche Bürste, um Schmutz und Staub zu entfernen.
- Lassen Sie zu keinem Zeitpunkt Bremsflüssigkeit, Benzin, Produkte auf Erdölbasis oder Kriechöl in Berührung mit den Kunststoffteilen kommen. Diese Produkte enthalten Chemikalien, die Kunststoffe beschädigen, angreifen oder zerstören können.
- Innerhalb des Geräts sind gefährliche Spannungswerte vorhanden; zerlegen Sie es nicht.

REINIGEN DES LADEGERÄTS

- Um schwerwiegende Verletzungen zu verhindern, ziehen Sie das Stromkabel des Ladegeräts aus der Steckdose, bevor Sie das Gerät reinigen.
- Reinigen Sie die Oberfläche des Ladegeräts (mit Ausnahme der Typenschilder) mit einem feuchten Tuch mit mildem Reinigungsmittel.
- Verwenden Sie keine starken Reinigungsmittel für das Kunststoffgehäuse. Es kann durch bestimmte aromatische Öle, z. B. Kiefer- und Zitronenöl, und durch Lösungsmittel wie Kerosin beschädigt werden.
- Feuchtigkeit kann die Gefahr eines Stromschlags verursachen. Entfernen Sie jegliche Feuchtigkeit mit einem trockenen weichen Tuch.

LAGERUNG

- Bewahren Sie das Gerät an einem kühlen, trockenen Ort zwischen 10 °C und 38 °C auf.

MACHEN SIE SICH MIT IHREM PRODUKT VERTRAUT

Siehe Seite 89.

- LED-Anzeigen
- USB-Ladeanschluss
- Akku-Aufnahmeschacht
- Bohrungen für die Wandmontage
- Bedienungsanleitung
- Akkupack

SYMBOLS AUF DEM PRODUKT

- V** Spannung
≡ Gleichstrom
 ~ Wechselstrom



Europäisches Konformitätskennzeichen



Britisches Konformitätskennzeichen



EurAsian Konformitätszeichen



Ukrainisches Konformitätskennzeichen



Elektrowerkzeug der Schutzklasse II



Bitte lesen Sie die Anweisungen sorgfältig, bevor Sie das Gerät einschalten.



Nur für die Nutzung im Innenbereich.



Träge Sicherung 3,15A



Entsorgen Sie Elektro- und Elektronik-Altgeräte nicht als unsortierten Siedlungsabfall. Elektro- und Elektronikaltgeräte müssen getrennt gesammelt werden. Alte Lichtquellen müssen aus den Geräten entfernt werden. Informieren Sie sich bei den örtlichen Behörden oder bei Ihrem Einzelhändler über Recyclingoptionen und die Entsorgungseinrichtung. Je nach den örtlichen Vorschriften können Einzelhändler dazu verpflichtet sein, Elektro- und Elektronik-Altgeräte kostenlos zurückzunehmen. Ihr Beitrag zur Wiederverwendung und zum Recycling von Elektro- und Elektronikaltgeräten trägt dazu bei, den Bedarf an Rohstoffen zu verringern. Elektro- und Elektronik-Altgeräte enthalten wertvolle und wiederverwertbare Materialien, die sich negativ auf die Umwelt und die menschliche Gesundheit auswirken können, wenn sie nicht auf umweltverträgliche Weise entsorgt werden. Löschen Sie ggf. personenbezogene Daten aus Altgeräten.

SYMBOLS IN DER BEDIENUNGSANLEITUNG



Hinweis



Teile oder Zubehör getrennt erhältlich







An das Stromnetz anschließen.



Unterbrechen Sie die Stromversorgung des Geräts.

LED-FUNKTIONEN DES LADEGERÄTS

LED Anzeige		Akkustatus	Rote LED	Grüne LED	Aktion
	Bereitschaft	Mehrere Akkupacks angeschlossen	leuchtet	erloschen	Der Akkupack erwartet den Beginn des Ladevorgangs. Das Gerät wird versuchen, die Akkupacks in der Reihenfolge zu laden, in der sie eingesteckt wurden.
	Test	Akkupack warm	blinkt	erloschen	Wenn der Akku ausreichend abgekühlt ist, schaltet das Ladegerät in den Schnelllademodus um.
	Test	Akkupack kalt	blinkt	erloschen	Wenn der Akku wieder die Umgebungstemperatur erreicht hat, schaltet das Ladegerät in den Schnelllademodus um.
	Defekt	Defekt	blinkt	blinkt	Der Akku oder das Ladegerät ist defekt.
	<ul style="list-style-type: none"> • Wenn die Leuchtdioden einen Fehler anzeigen, versuchen Sie, das Aufladen erneut zu initialisieren, indem Sie den Akku aus dem Ladegerät entfernen und ihn wieder einlegen. Wenn die Leuchtdioden weiterhin einen Fehler anzeigen, versuchen Sie, Ihr Ladegerät mit einem anderen Akku zu verwenden. • Wenn ein anderer Akku normal aufgeladen werden kann, entsorgen Sie den defekten Akku (lesen Sie den Abschnitt "Wartung"). • Wenn ein anderer Akku ebenfalls als defekt angezeigt wird, ist möglicherweise das Ladegerät defekt. 				
	Wird geladen	Schnellladen	erloschen	blinkt	Der Akku wird geladen.
	Wird geladen	Laden mit konstanter Spannung	erloschen	Fading	Der Akku wird mit niedrigerer Geschwindigkeit geladen.
	Akku aufgeladen	Voll aufgeladen	erloschen	leuchtet	Die Ladung ist abgeschlossen.

La seguridad, el rendimiento y la fiabilidad han sido las máximas prioridades a la hora de diseñar este cargador de baterías.

USO PREVISTO

Este cargador es exclusivo para las baterías compatibles que aparecen indicadas en este manual.

A través de una conexión USB, el producto puede cargar dispositivos USB.

El producto se utilizará exclusivamente en interiores en condiciones secas.

El producto no se utilizará para cargar ningún tipo de batería ni se utilizará como fuente de alimentación. No debería utilizarse en entornos explosivos ni inflamables.

Utilice el producto exclusivamente para el uso para el que fue diseñado.

ADVERTENCIAS DE SEGURIDAD DEL CARGADOR

- Lea todas las instrucciones y advertencias de seguridad. No seguir las advertencias e instrucciones correctamente puede provocar descargas eléctricas, incendios y/o daños graves.
- No intente cargar baterías no recargables.
- El producto no debe estar húmedo y no se debe utilizar nunca en un entorno húmedo.
- El producto está destinado exclusivamente a uso interior.
- No cubra las rejillas de ventilación y proporcione la ventilación adecuada durante el uso.
- La tensión de red debe corresponderse con las especificaciones de voltaje del producto.
- Antes de usar el producto, compruebe que la caja del cargador, el cable y el enchufe no estén dañados. Si se detectan daños, no utilice el producto y llévelo a un centro de servicio homologado para su reparación.
- No utilice el producto si ha sufrido algún golpe o sacudida fuerte, o si ha sufrido cualquier otro tipo de daño.
- Al cargar, no exponga el producto a la luz del sol ni a ninguna otra fuente de calor. El rango de temperatura recomendado en las inmediaciones de carga es de entre 10 y 25 °C.
- Debido al calor generado durante la carga, no utilice el producto en una superficie combustible.
- No utilice el producto cerca de materiales inflamables como tela, material de embalaje, pintura, pintura pulverizada o aerosoles, lubricantes, disolventes, contenedores de combustible, contenedores de gas o aparatos de gas.
- Nunca modifique, desmonte ni intente reparar el producto usted mismo.
- No permita que el cargador ni la batería se contamine con ningún material que pudiera ser conductor, como partículas metálicas de procesos de molienda, corte o mecanizado.
- Proteja los terminales de contacto de la batería de otros objetos metálicos para evitar un cortocircuito, lo que podría causar un incendio o una explosión.
- Desenchufe el producto de la toma de corriente cuando no se esté utilizando o al limpiarlo.
- Utilice solo un cable alargador si está homologado y en buen estado.
- No cargue la batería si presenta alguna fuga. Deshágase de ellos correctamente.
- Nunca cargue una batería dañada. Sustituya las baterías dañadas de forma inmediata.
- Antes de cada uso, compruebe el cable de alimentación en busca de posibles daños. Si se observan signos de daños, debe ser sustituido por una persona cualificada

en un centro de servicio autorizado para evitar una posible situación de peligro.

ADVERTENCIAS DE SEGURIDAD DE LA BATERÍA ADICIONAL

Para reducir el riesgo de incendio, lesión personales y daños al producto debido a un cortocircuito, no sumerja nunca la herramienta, el paquete de baterías o el cargador en líquido ni permita que fluya un fluido dentro de ellos. Los fluidos corrosivos o conductivos, como el agua de mar, ciertos productos químicos industriales y blanqueadores o lejías que contienen, etc., Pueden causar un cortocircuito.

MONTAJE EN PARED

- Seleccione cuidadosamente una pared estable para el montaje del cargador. Asegúrese de que no haya ningún elemento que pueda obstaculizar el trabajo de montaje o el funcionamiento del producto. El peso bruto máximo del cargador es de aproximadamente 8,97 kg, por lo que deberá reforzar convenientemente la pared si fuera necesario.
- Monte el cargador únicamente en sentido vertical. Coloque dos tornillos en la pared para montar el cargador. De lo contrario, el cargador podría caerse y provocar una lesión grave.
- Compruebe el apriete de los tornillos de forma periódica. Asegúrese de que la cabeza de los tornillos estén bien encajados en los orificios de montaje de en pared para fijar de forma adecuada el cargador en su posición. De lo contrario, el cargador podría caerse debido a la presencia de tornillos flojos.

FUNCIONAMIENTO

CARGA DE LA BATERÍA

- Las baterías se envían con un estado de carga bajo. Por lo tanto, deben cargarse antes del primer uso. Si el cargador no carga la batería en circunstancias normales, lleve la batería y el cargador a un centro de servicio homologado.
- Asegúrese de que la corriente eléctrica sea únicamente de una tensión residencial normal, 220–240 V, 50/60 Hz, CA.
- Asegúrese de que el enganche de la batería se fije en su posición y que esta quede bien fijada en el cargador antes de iniciar su carga.

NOTA: Cuando se conectan varias baterías al cargador, estas se cargan de una en una en el orden en el que se hayan conectado.

NOTA: Cuando la batería esté totalmente cargada, el LED verde se mantendrá encendido durante 10 minutos. Es normal que la batería esté ligeramente caliente al tacto durante el proceso de carga.

NOTA: Durante la carga, el cargador y la batería deben estar en una ubicación en la que la temperatura sea superior a 10 °C, pero inferior a 25 °C.

CARGA DE UNA BATERÍA FRÍA

1. Inserte la batería en el puerto de carga. Asegúrese de que el enganche de la batería quede fijado en su posición.
2. Conecte el producto a una fuente de alimentación.
3. Desconecte el producto de la corriente eléctrica cuando la batería se haya cargado por completo.
4. Presione los enganches de la batería para soltar la batería del producto.
5. Retire la batería de la herramienta.

CARGA DE UNA BATERÍA CALIENTE

Al usar una herramienta de manera continuada, las celdas de la batería se calentarán. Una batería caliente se debe dejar enfriar durante aproximadamente 30 minutos antes de volver a cargarla.

MANTENIMIENTO

- Cuando no está utilizando el producto o al limpiarlo, desconéctelo de la fuente de suministro y quite la batería.
- Evite el uso de disolventes para limpiar las piezas de plástico. La mayoría de los plásticos son sensibles a diferentes tipos de disolventes comerciales. Utilice un trapo o un cepillo suave para quitar el polvo y la suciedad.
- En ningún caso, no deje que líquidos de frenos, gasolina, productos derivados del petróleo ni aceites penetrantes entren en contacto con los componentes de plástico. Estos productos contienen sustancias químicas que pueden dañar, debilitar o destruir el plástico.
- El producto presenta tensiones peligrosas; no lo desmonte.

LIMPIEZA DEL CARGADOR

- Desenchufe el cable de alimentación del cargador de la corriente eléctrica antes de realizar la limpieza para evitar lesiones personales graves.
- Limpie la superficie del cargador (excepto las etiquetas) con un paño húmedo y un detergente suave.
- No utilice ningún detergente fuerte para limpiar la carcasa de plástico. Pueden sufrir daños si entran en contacto con determinados aceites con fragancia, por ejemplo, de pino o de limón, y con disolventes, como queroseno.
- La humedad puede provocar un riesgo de descarga eléctrica. Elimine toda la humedad con un paño seco suave.

ALMACENAMIENTO

- Guarde el producto en un lugar fresco y seco, a una temperatura comprendida entre 10 °C y 38 °C.

CONOZCA EL PRODUCTO

Consulte la página 89.

1. Indicadores LED
2. Puerto de carga USB
3. Puerto de la batería
4. Orificios para montaje en pared
5. Manual del usuario
6. Batería

SÍMBOLOS EN EL PRODUCTO

V	Voltios
≡	Corriente directa
~	Corriente alterna
CE	Marca de conformidad europea
UK CA	Marca de conformidad británica
EAC	Certificado EAC de conformidad



Marca de conformidad de Ucrania



Equipo de Clase II



Por favor lea las instrucciones detenidamente antes de arrancar la máquina.



Exclusivamente para uso interior.



Fusible de acción retardada 3,15A



No deseche los residuos de aparatos eléctricos y electrónicos como residuos municipales no clasificados. Los residuos de aparatos eléctricos y electrónicos se deben recoger de forma independiente. Los residuos de fuentes de luz se deben retirar de los aparatos. Consulte a sus autoridades locales o a su vendedor para obtener información sobre reciclaje y puntos de recogida. De acuerdo con lo establecido en las normativas locales, los establecimientos minoristas pueden tener la obligación de recuperar los residuos de aparatos eléctricos y electrónicos de forma gratuita. Su contribución a la hora de reutilizar y reciclar los residuos de aparatos eléctricos y electrónicos ayuda a reducir la demanda de materias primas. Los residuos de aparatos eléctricos y electrónicos contienen materiales valiosos que se pueden reciclar, y que podrían afectar de forma negativa al medio ambiente y a la salud humana si no se desechan de un modo medioambientalmente responsable. Si lo hubiera, elimine cualquier dato personal de los residuos de los aparatos.

SÍMBOLOS EN ESTE MANUAL



Nota



Las piezas o accesorios se venden por separado









Conectarse a la red eléctrica.



Desconecte la corriente eléctrica.

FUNCIONES DE LOS LED DEL CARGADOR

Indicador LED		Estado de la batería	LED roja	LED verde	Acción
	En espera	Varias baterías conectadas	encendido	apagado	La batería está esperando para ser cargada. El producto intentará cargar las baterías en el orden en el que se conecten.
	Prueba	Batería demasiado caliente	parpadeante	apagado	Cuando la batería se ha enfriado lo demasiado suficiente, el cargador se pone en el caliente modo de carga rápida.
	Prueba	Batería demasiado fría	parpadeante	apagado	Cuando la batería vuelve a la demasiado temperatura ambiente, el cargador se fría pone en el modo de carga rápida.
	Defectuoso	Defectuoso	parpadeante	parpadeante	La batería o el cargador está defectuoso.
	<ul style="list-style-type: none"> • Si los indicadores señalan un problema, intente repetir la carga retirando y volviendo a colocar la batería en el cargador. Si los indicadores luminosos siguen señalando un problema, intente utilizar el cargador con otra batería. • Si logra cargar normalmente otra batería, deshágase de la batería defectuosa (consulte la sección Mantenimiento). • Si una batería diferente también indica que está «Defectuosa», puede que sea el cargador el que esté defectuoso. 				
	Cargando	Carga rápida	apagado	parpadeante	La batería se está cargando.
	Cargando	Carga descendente	apagado	Atenuación	La batería se carga de un modo más lento.
	Batería cargada	Carga completa	apagado	encendido	La carga está completa.

Durante la progettazione di questo caricatore batteria è stata assegnata la massima priorità a sicurezza, prestazioni e affidabilità.

UTILIZZO

Il caricatore è pensato per la sola ricarica del gruppo batterie compatibili elencate nel presente manuale.

Mediante il collegamento USB il prodotto può caricare i dispositivi USB.

Il prodotto è destinato al solo utilizzo in luoghi asciutti.

Il prodotto non è destinato alla ricarica di qualsiasi altro tipo di batteria né deve essere usato come alimentatore. Non utilizzarlo mai in ambienti esplosivi o infiammabili.

Non utilizzare il prodotto in modi diversi da quelli indicati.

AVVERTENZE DI SICUREZZA DEL CARICABATTERIE

- Leggere tutti gli avvertimenti e le istruzioni di sicurezza. La mancata osservanza delle avvertenze e delle istruzioni potrà causare scosse elettriche, incendi e/o gravi lesioni personali.
- Non tentare mai di ricaricare batterie non ricaricabili.
- Il prodotto non deve essere umido e non deve essere utilizzato in un ambiente umido.
- Il prodotto è esclusivamente per uso interno.
- Non coprire le feritoie di ventilazione e fornire una ventilazione adeguata durante il funzionamento.
- La tensione di rete deve corrispondere alle specifiche di tensione presenti sul prodotto.
- Prima di utilizzare il prodotto, controllare che il suo involucro, il cavo e la spina non siano danneggiati. Se si riscontrano dei danni, non utilizzare il prodotto ma portarlo a un centro assistenza autorizzato per le riparazioni.
- Non utilizzare il prodotto se ha subito scosse o colpi pesanti o se è stato danneggiato in altro modo.
- Durante il caricamento, non esporre il prodotto alla luce del sole o ad altre fonti di calore. L'intervallo di temperatura consigliato per il caricamento va da 10° a 25°C.
- A causa del calore generato durante il caricamento, non utilizzare il prodotto su di una superficie combustibile.
- Non utilizzare il prodotto in prossimità di materiali infiammabili, come tessuti, materiali di imballaggio, vernici, vernici a spruzzo o aerosol, lubrificanti, diluenti, contenitori di benzina, contenitori di gas o apparecchi a gas.
- Non tentare mai di modificare, smontare o riparare il prodotto da soli.
- Non consentire la contaminazione del caricatore o delle batterie con qualsiasi materiale che potrebbe essere conduttivo, come particelle metalliche prodotte da molatura, taglio o processi di lavorazione a macchina.
- Proteggere i terminali di contatto della batteria da oggetti metallici per evitare corto circuiti che possono causare incendi o esplosioni.
- Quando non si utilizza il prodotto o lo si sta pulendo staccarlo dalla presa di corrente.
- Usare solo una prolunga omologata e in buone condizioni.
- Non caricare delle batterie che mostrino segni di perdite. Sostituire secondo le norme.
- Non modificare mai un pacco batteria danneggiato. Sostituire immediatamente i pacchi batteria danneggiati.
- Prima di ogni uso, verificare che il cavo di alimentazione non sia danneggiato. Se ci sono segni di danni, questo

deve essere sostituito da una persona qualificata presso un centro di assistenza autorizzato per evitare pericoli.

AVVERTENZE AGGIUNTIVE PER LA SICUREZZA DELLA BATTERIA

Per ridurre il rischio d'incendio, di lesioni o di danni al prodotto causati da corto circuito, non immergere mai l'utensile, la batteria ricaricabile o il carica batterie in un liquido e non lasciare mai penetrare alcun liquido all'interno dei dispositivi e delle batterie. I fluidi corrosivi o conduttori come acqua salata, alcuni agenti chimici, agenti candeggianti o prodotti contenenti agenti candeggianti potrebbero provocare un corto circuito.

MONTAGGIO A PARETE

- Scegliere accuratamente una parete stabile per il montaggio del caricatore. Assicurarsi che non ci siano ostacoli per il lavoro di montaggio o il funzionamento. Il peso lordo massimo del caricatore è di circa 8,97 kg, che fornisce un rinforzo sufficiente per la parete se necessario.
- Montare il caricatore esclusivamente in posizione verticale. Installare due viti sulla parete per montare il caricatore. Diversamente il caricatore potrebbe cadere e causare lesioni gravi.
- Controllare regolarmente che le viti siano bene strette. Assicurarsi che la testa delle viti si adatti correttamente ai fori di montaggio della parete per mantenere il caricatore fermo in posizione. Nel caso in cui le viti fossero lente, il caricatore potrebbe cadere.

FUNZIONAMENTO

RICARICA DELLA BATTERIA

- I pacchi batteri sono spediti poco carichi. Pertanto è necessario caricare completamente la batteria prima del primo utilizzo. Se il caricatore non ricarica la batteria nelle normali condizioni, portare sia la batteria sia il caricatore a un centro assistenza autorizzato.
- Assicurarsi che l'alimentazione abbia un voltaggio domestico normale, 220–240 V, 50/60 Hz, CA solo.
- Assicurarsi che il dispositivo di bloccaggio del pacco batteria scatti in posizione e che il pacco batteria sia fissato nel caricatore prima della carica.

NOTE: Quando vengono collegate al caricatore più batterie, quest'ultime vengono caricate una alla volta nell'ordine numerico in cui sono installate.

NOTE: Una volta caricata completamente la batteria, il LED verde rimane acceso. È normale che il pacco batteria risulti leggermente caldo al tatto durante la carica.

NOTE: Durante la carica, il caricatore e il pacco batteria devono essere posizionati in un luogo in cui la temperatura è superiore a 10°C ma inferiore a 25°C.

CARICA DI UN PACCO BATTERIA FREDDO

1. Inserire la batteria nella porta di carica. Assicurarsi che il dispositivo di chiusura del pacco batteria scatti in posizione.
2. Collegare il prodotto a una presa di corrente.
3. Scollegare il prodotto dalla presa di corrente quando il pacco batteria è completamente carico.
4. Premere i dispositivi di chiusura della batteria per

- sganciarlo dal prodotto.
5. Rimuovere il rullo batterie dall'utensile.

RICARICA DI UNA BATTERIA CALDA

Durante l'uso continuo di uno strumento, le celle nel pacco batteria diventano calde. Un pacco batteria caldo deve essere raffreddato per circa 30 prima di ricaricarlo.

MANUTENZIONE

- Quando non si utilizza il prodotto o durante la pulizia dello stesso, scollegarlo dall'alimentazione e rimuovere la batteria.
- Evitare di utilizzare solventi quando si puliscono le parti in plastica. La maggior parte delle plastiche sono suscettibili a vari tipi di solventi commerciali. Per rimuovere sporcizia e polvere usare un panno pulito o una spazzola morbida.
- Non lasciare mai che i liquidi per freni, benzina, prodotti a base di petrolio e olii penetranti entrino in contatto con pezzi di plastica. Questi prodotti contengono prodotti chimici che possono danneggiare, indebolire o distruggere la plastica.
- All'interno del prodotto sono presenti delle tensioni pericolose; non smontarlo.

PULIZIA DEL CARICATORE

- Staccare il cavo di alimentazione del caricatore dalla corrente prima di pulirlo per evitare gravi lesioni personali.
- Pulire la superficie del caricatore (tranne le etichette) utilizzando un panno umido con un detergente delicato.
- Non utilizzare detergenti aggressivi sull'alloggiamento in plastica. Questi possono essere danneggiati da alcuni olii aromatici, come ananas e limone e da solventi come kerosene.
- L'umido può causare pericoli di scosse. Rimuovere l'umido con un panno asciutto e morbido.

CONSERVAZIONE





- Conservare il prodotto in un luogo fresco e asciutto a temperatura compresa fra 10° e 38°C.

FAMILIARIZZARE CON IL PRODOTTO

Vedere a pagina 89.

1. Spie LED
2. Porta di caricamento USB
3. Porta batterie
4. Fori di montaggio a parete
5. Manuale utente
6. Gruppo batterie

SIMBOLI SUL PRODOTTO

	Volt
	Corrente diretta
	Corrente alternata
	Marchio di conformità europeo
	Marchio di conformità britannico



Marchio di conformità EurAsian



Marchio di conformità ucraino



Apparecchiatura di classe C



Leggere attentamente le istruzioni prima di avviare l'utensile.



Esclusivamente per uso interno.

T3.15A



Fusibile ritardato da 3,15A

Non smaltire i dispositivi elettrici ed elettronici come normali rifiuti. I dispositivi elettrici ed elettronici dovranno essere raccolti separatamente. Le fonti luminose non più utilizzabili dovranno essere rimosse dall'apparecchiatura. Consultare l'autorità locale o il rivenditore per consigli sullo smaltimento e il punto di raccolta. In base alle normative locali i rivenditori potrebbero avere l'obbligo di riprendersi gratuitamente le apparecchiature elettriche ed elettroniche. Il vostro contributo al riciclaggio delle apparecchiature elettriche ed elettroniche aiuta a ridurre la richiesta di materie prime. Le apparecchiature elettriche ed elettroniche di scarto contengono materiali preziosi e riciclabili che potrebbero avere un impatto avverso sull'ambiente e la salute umana, se non smaltiti in un modo ecocompatibile. Eliminare i dati personali, se presenti, dalle apparecchiature da buttare.



SIMBOLI NEL MANUALE



Note



Parti o accessori venduti separatamente









Collegare all'alimentazione.



Scollegare l'alimentazione.

FUNZIONI DEI LED CARICATORE

Indicatore LED		Stato di carica batteria	LED rosso	LED verde	Azione
	Standby	Più batterie installate	accesa	spenta	La batteria è in attesa di essere ricaricata. Il prodotto proverà a caricare le batterie nell'ordine in cui sono installate.
	Test	Batteria troppo calda	lampeggiante	spenta	Quando la batteria si è sufficientemente raffreddata, il carica-batteria passa in modalità di ricarica rapida.
	Test	Batteria troppo fredda	lampeggiante	spenta	Quando la batteria ritorna a fredda temperatura ambiente, il carica-batteria passa in modalità di ricarica rapida.
	Difettosa	Difettosa	lampeggiante	lampeggiante	La batteria o il caricabatteria sono difettosi.
	<ul style="list-style-type: none"> • Se le spie indicano un problema, provare a ricominciare la ricarica rimuovendo la batteria e quindi reinserendola nel caricabatteria. Se le spie luminose indicano ancora un problema, provare ad utilizzare il caricabatteria con un'altra batteria. • Qualora si riesca a ricaricare normalmente un'altra batteria, provvedere a smaltire la batteria difettosa (fare riferimento alla sezione "MANUTENZIONE"). • Se una diversa batteria indica anche "Problema," il caricatore potrebbe essere difettoso. 				
	Sotto carica	Ricarica rapida	spenta	lampeggiante	Il pacco batteria è in carica.
	Sotto carica	Carica attacco	spenta	In degrado	Il pacco batteria è in carica a una bassa frequenza.
	Batteria ricaricata	Completamente carico	spenta	accesa	Il caricamento è completo.

Bij het ontwerp van uw acculader hebben veiligheid, prestaties en betrouwbaarheid de hoogste prioriteit gekregen.

BEOOGD GEBRUIK

De lader is uitsluitend bedoeld voor het opladen van compatibele accu's die in deze handleiding staan vermeld. Het product kan via de USB-aansluiting andere USB-apparaten opladen.

Het product is uitsluitend bedoeld voor gebruik binnenshuis. Het product is niet bedoeld voor het opladen van andere soorten accu's en mag niet worden gebruikt als stroomvoorziening. Het mag nooit worden gebruikt in explosieve of ontvlambare omgevingen.

Gebruik het product niet voor andere doeleinden dan waarvoor het is bestemd.

VEILIGHEIDSWAARSCHUWINGEN VOOR OPLADER

- Lees alle veiligheidswaarschuwingen en instructies. Wanneer u deze en de instructies niet opvolgt, kan dit leiden tot electrocutie, brand en/of ernstige letstels.
- Probeer nooit om batterijen op te laden die niet oplaadbaar zijn.
- Het product mag niet vochtig zijn en mag nooit worden gebruikt in een vochtige omgeving.
- Het product mag alleen binnenshuis worden gebruikt.
- Dek ventilatieopeningen niet af en zorg voor voldoende ventilatie tijdens gebruik.
- De netspanning dient overeen te komen met de voltagespecificaties van het product.
- Controleer vóór gebruik van het product de behuizing van de lader, de kabel en de stekker op beschadigingen. Bij beschadigingen mag het product niet worden gebruikt. Breng het voor reparatie naar een erkend onderhoudscentrum.
- Gebruik het product niet als er krachtig tegenaan is gestoten of als het anderszins is beschadigd.
- Tijdens het laden mag het product niet worden blootgesteld aan zonlicht of andere warmtebronnen. De aanbevolen temperatuur van de omgeving tijdens het laden is 10° tot 25°C.
- Vanwege de warmte die tijdens het laden wordt geproduceerd, mag het product niet op een brandbaar oppervlak worden gebruikt.
- Gebruik het product niet in de buurt van brandbare materialen, zoals stoffen, verpakkingsmateriaal, verf, spuitverf of aerosolen, smeermiddelen, verdunningsmiddelen, benzinetanks, gastanks of gasapparaten.
- Probeer het product nooit zelf aan te passen, te demonteren of te repareren.
- Voorkom dat de lader of de accu's worden verontreinigd met materiaal dat geleidend kan zijn, zoals metaaldeeltjes afkomstig van slijpen, snijden of machinale bewerking.
- Bescherm de contactpunten van de accu tegen metaaldeeltjes om te voorkomen dat kortsluiting ontstaat wat zou kunnen leiden tot brand of explosie.
- Trek de stekker uit het stopcontact wanneer u het product niet gebruikt of wanneer u het schoonmaakt.
- Gebruik uitsluitend verlengkabels die zijn goedgekeurd en in goede staat verkeren.
- Laad geen accu's op die tekenen van lekkage vertonen. Voer deze op de juiste manier af.
- Een beschadigde accu mag nooit worden vervangen. Vervang beschadigde accu's onmiddellijk.
- Controleer vóór elk gebruik de stroomkabel op schade. Bij tekenen van schade moet de kabel om gevaren te

vermijden worden vervangen door een gekwalificeerd persoon bij een erkend servicecentrum.

EXTRA WAARSCHUWINGEN BATTERIJVEILIGHEID

Voorkom brand, persoonlijk letsel of materiële schade door kortsluiting en dompel het gereedschap, de wisselaccu en het laadtoestel niet onder in vloeistoffen en waarborg dat geen vloeistoffen in de apparaten en accu's kunnen dringen. Corrosieve of geleidende vloeistoffen zoals zout water, bepaalde chemicaliën, bleekmiddelen of producten die bleekmiddelen bevatten, kunnen een kortsluiting veroorzaken.

WANDMONTAGE

- Zorg ervoor dat de lader aan een stabiele wand wordt gemonteerd. Zorg ervoor dat er geen obstakels in de weg zitten tijdens de montage of het gebruik. Het maximum totaalgewicht van de lade is ongeveer 8,97 kg. Indien nodig moet de wand voldoende worden versterkt.
- Monteer de lader uitsluitend in verticale positie. Schroef twee schroeven in de wand om de lader aan te bevestigen. Anders kan de lader vallen met ernstig letsel tot gevolg.
- Controleer regelmatig of de schroeven stevig vast zitten. Zorg ervoor dat de schroefkop goed in de gaten van de wandhouder past, zodat de lader stevig op zijn plek wordt gehouden. Anders kan de lader door te losse schroeven mogelijk vallen.

BEDIENING

DE ACCU LADEN

- Accu's worden verzonden terwijl ze weinig geladen zijn. Een accu moet daarom voor het eerste gebruik altijd worden geladen. Als de lader de accu onder normale omstandigheden niet oplaadt, moeten zowel de accu als de lader naar een erkend onderhoudscentrum worden gebracht.
- Controleer dat de stroomvoorziening bestaat uit de normale spanning voor huishoudelijk gebruik: uitsluitend 220–240V, 50/60Hz, AC (wisselstroom).
- Zorg ervoor dat de sluiting van de accu vastklikt en dat de accu goed vast zit in de lader alvorens op te laden.

OPMERKING: Als meerdere accu's op de lader zijn aangesloten, worden de accu's één voor één opgeladen in de volgorde waarop ze zijn geplaatst.

OPMERKING: Wanneer de accu volledig is opgeladen, blijft het groene ledlampje branden. Het is normaal dat de accu tijdens het opladen enigszins warm aanvoelt.

OPMERKING: Tijdens het opladen moeten de lader en de accu zich op een plaats bevinden waar de temperatuur hoger is dan 10°C maar lager dan 25°C.

ACCU OPLADEN ALS DEZE KOEL IS

1. Steek een accu in de laadpoort. Zorg ervoor dat de sluiting van het accu vastklikt.
2. Sluit het product aan op een stroomvoorziening.
3. Koppel het product af van de stroomvoorziening wanneer de accu volledig is opgeladen.
4. Druk op de sluiting van de accu om de accu uit het product te ontgrendelen.
5. Verwijder het batterijpak van het toestel.

EEN HETE ACCU LADEN

Wanneer gereedschap continu wordt gebruikt, worden de cellen in de accu heet. Een hete accu moet gedurende ongeveer 30 minuten afkoelen voordat deze opnieuw mag worden opgeladen.

ONDERHOUD

- Wanneer het product niet in gebruik is of wanneer het product wordt gereinigd, moet het van de stroomvoorziening worden losgekoppeld en moet de accu worden verwijderd.
- Voorkom het gebruik van oplosmiddelen wanneer u kunststof onderdelen reinigt. De meeste kunststoffen zijn gevoelig voor diverse soorten commerciële oplosmiddelen. Gebruik een schone doek of zachte borstel om vuil en stof te verwijderen.
- Laat nooit remvloeistof, benzine, producten op petroleumbasis of kruipolie in contact komen met kunststof onderdelen. Deze producten bevatten chemicaliën die kunststoffen kunnen beschadigen, verzwakken of vernietigen.
- Binnen in het product is gevaarlijke spanning aanwezig; demonteer het product niet.

DE LADER REINIGEN

- Koppel het stroomsnoer van de lader los van de stroomvoorziening voordat de lader wordt gereinigd, om ernstig persoonlijk letsel te voorkomen.
- Reinig het oppervlak van de lader (met uitzondering van de etiketten en stickers) met een vochtige doek en een mild reinigingsmiddel.
- Gebruik geen agressieve reinigingsmiddelen op de kunststof behuizing. Deze kan worden beschadigd door bepaalde aromatische oliën, zoals dennen of citroen, en door oplosmiddelen zoals kerosine.
- Vocht verhoogt de kans op een elektrische schok. Veeg al het vocht weg met een zachte droge doek.

OPSLAG







- Bewaar het product op een koele, droge plek tussen 10 en 38 °C.

KEN UW PRODUCT

Zie pagina 89.

1. Led-indicatoren
2. USB-oplaadpoort
3. Accupoort
4. Gaten voor wandmontage
5. Bedieningshandleiding
6. Batterijpak

SYMBOLEN OP HET PRODUCT

	Volt
	Gelijkstroom
	Wisselstroom
	CE-markering
	Brits conformiteitskeurmerk
	EurAsian-symbool van overeenstemming



Oeko-label conformiteitskeurmerk



Klasse II apparaat



Lees de instructies zorgvuldig voordat u de machine in gebruik neemt.



Aleen voor gebruik binnenshuis.

T3.15A



Zekering van 3,15A met vertraging

Gooi afgedankte elektrische en elektronische apparatuur niet weg als ongesorteerd gemeentelijk afval. Afgedankte elektrische en elektronische apparatuur moet afzonderlijk worden ingezameld. Afgedankte lichtbronnen moeten uit de apparatuur worden verwijderd. Neem contact op met uw gemeente of winkelier voor advies over recycling en het inzamelpunt. Volgens de plaatselijke voorschriften kunnen detailhandelaars verplicht zijn afgedankte elektrische en elektronische apparatuur kosteloos terug te nemen. Uw bijdrage aan hergebruik en recycling van afgedankte elektrische en elektronische apparatuur helpt de vraag naar grondstoffen te verminderen. Afgedankte elektrische en elektronische apparatuur bevat waardevolle en recyclebare materialen, die een negatief effect kunnen hebben op het milieu en de volksgezondheid indien ze niet op een milieuvriendelijke manier worden verwijderd. Verwijder eventuele persoonlijke gegevens van afgedankte apparatuur.



SYMBOLEN IN DE GEBRUIKSAANWIJZING



Opmerking



Onderdelen of accessoires afzonderlijk gekocht



Verbind met de stroombron.



Koppel de stroomvoorziening los.

LED-FUNCTIES VAN DE LADER

LED-controlelampje	Status accu	Rode led	Groene led	Actie	
	Stand-by	Meerdere accu's geplaatst	aan	uit	Accu wacht om te worden geladen Het product probeert de accu's te laden in de volgorde waarop ze zijn geplaatst.
	Test	Accupak te heet	knippert	uit	Zodra het accupak voldoende is afgekoeld, gaat het laadapparaat over op snelladen.
	Test	Accupak te koud	knippert	uit	Zodra het accupak een normale omgevingstemperatuur krijgt, gaat het laadapparaat over op snelladen.
	Defect	Defect	knippert	knippert	Het accupak of het laadapparaat is defect.
	<ul style="list-style-type: none"> • Als de lampjes een probleem aanduiden, probeert u om het laden opnieuw te beginnen door het accupak eerst uit het laadapparaat te nemen en daarna weer in te steken. Als de lampjes nog steeds een probleem aanduiden, test u het laadapparaat uit met een ander accupak. • Als een ander accupak wel gewoon wordt opgeladen, gooit u het defecte accupak weg (raadpleeg de sectie Onderhoud). • Als de aanduiding van een andere accu ook 'defect' aangeeft, kan de lader defect zijn. 				
	Bezig met laden	Snelladen	uit	knippert	Accu wordt geladen.
	Bezig met laden	Teruglopende lading	uit	Langzaam minder wordend	Accu wordt met een lagere snelheid geladen.
	Accu weer opgeladen	Volledig opgeladen	uit	aan	Opladen is voltooid.

No design do seu carregador de bateria, demos prioridade à segurança, ao desempenho e à fiabilidade.

UTILIZAÇÃO PREVISTA

O carregador destina-se apenas a carregar baterias compatíveis indicadas no presente manual.

O produto pode carregar dispositivos USB através da ligação USB.

O produto destina-se a ser utilizado apenas em recintos cobertos, em condições secas.

O produto não se destina a carregar qualquer outro tipo de bateria, nem a ser utilizado como fonte de alimentação elétrica. Nunca deve ser utilizado em ambientes explosivos ou inflamáveis.

Utilize o produto exclusivamente para o uso para o qual foi concebido.

AVISOS DE SEGURANÇA DO CARREGADOR

- Leia todos os avisos de segurança e todas as instruções. O incumprimento em seguir os s e as instruções pode ter como consequências o choque eléctrico, incêndio e/ou lesões graves.
- Não tente recarregar baterias não recarregáveis.
- O produto não deve estar húmido e nunca deve ser utilizado num ambiente húmido.
- O produto destina-se apenas a utilização em recintos fechados.
- Não tape nenhuma das ranhuras de ventilação e proporcione ventilação adequada durante o funcionamento.
- A voltagem da corrente eléctrica de rede tem obrigatoriamente que corresponder às características de voltagem indicadas no produto.
- Antes de utilizar o produto, certifique-se de que a carcaça do carregador, o cabo e a ficha não estão danificados. Se encontrar danos, não utilize o produto e leve-o a um centro de assistência técnica autorizado, para ser reparado.
- Não utilize o produto se tiver sofrido choque ou vibrações intensas ou se tiver sido danificado de alguma forma.
- Durante o carregamento, não exponha o produto à luz solar directa nem a outras fontes de calor. A amplitude de temperatura recomendada no local de carga é de 10 °C a 25 °C.
- Devido ao calor gerado durante o carregamento, não utilize o produto em cima de superfícies combustíveis.
- Não utilize o produto perto de materiais inflamáveis, como por exemplo, tecido, materiais de embalagem, tinta, tinta em spray, aerossóis, lubrificantes, diluentes, garrafas de gás ou aparelhos a gás.
- Nunca modifique nem desmonte o produto, nem tente fazer reparações ao produto.
- Não deixe o carregador ou os conjuntos de baterias ficarem contaminados com quaisquer materiais que possam ser condutores eléctricos, como por exemplo, partículas metálicas geradas por processos de esmerilhamento, corte ou maquinagem.
- Proteja os terminais de contacto da bateria de objetos metálicos para evitar um curto-circuito, que possa provocar um incêndio ou explosão.
- Quando o produto não estiver a ser utilizado, ou quando estiver a limpar o produto, desligue o produto da tomada de corrente eléctrica.
- Use apenas um cabo de extensão eléctrica do tipo aprovado e que esteja em boas condições.
- Não carregue conjuntos de baterias que mostrem sinais visíveis de fugas. Descarte-os de forma adequada.

- Nunca dê carga a um conjunto de baterias que esteja danificado. Substitua de imediato as baterias danificadas.
- Antes de cada utilização, examine a existência de danos no cabo de alimentação. Se existirem sinais de danos, deve ser substituído por um técnico qualificado num centro de assistência autorizado para evitar perigos.

AVISOS DE SEGURANÇA ADICIONAIS DAS BATERIAS

Para evitar o risco de incêndio, de feridas ou de danificação do produto causado por um curto-circuito, não imerja a bateria intercambiável ou o carregador em líquidos e assegure-se de que líquidos não penetrem nos aparelhos ou nas baterias. Líquidos corrosivos ou condutivos como água salgada, determinadas substâncias químicas ou produtos que contenham branqueadores podem causar um curto-circuito.

MONTAGEM NA PAREDE

- Selecione cuidadosamente uma parede estável para montar o carregador. Certifique-se de que não existem obstáculos ao trabalho de montagem ou utilização. O peso bruto máximo do carregador é de, aproximadamente, 8,97 kg; se necessário, providencie reforço suficiente à parede.
- Monte o carregador apenas na orientação vertical. Instale dois parafusos na parede para montar o carregador. Caso contrário, o carregador poderá cair e provocar ferimentos graves.
- Verifique o aperto dos parafusos regularmente. Certifique-se de que a cabeça dos parafusos ajusta-se corretamente nos furos na parede de montagem para manter o carregador firmemente no lugar. Caso contrário, o carregador poderá cair devido a parafusos soltos.

OPERAÇÃO

CARREGAR O CONJUNTO DE BATERIAS

- As baterias são enviadas com um nível de carga reduzido. Por isso, deve carregá-las antes da primeira utilização. Se o carregador não carregar o seu conjunto de baterias em circunstâncias normais, leve o conjunto de baterias e o carregador a um centro de assistência técnica autorizado.
- Certifique-se de que a fonte de alimentação tem a tensão doméstica normal, 220–240 V, 50/60 Hz, apenas CA.
- Certifique-se de que a patilha da bateria encaixa com um estalido e de que se encontra fixa no carregador antes de começar a carregar.

NOTA: Se existirem várias baterias ligadas ao carregador, são carregadas uma de cada vez pela ordem em que estão instaladas.

NOTA: Quando a bateria estiver completamente carregada, o LED verde permanece aceso. É normal que a bateria fique ligeiramente quente ao toque enquanto estiver a carregar.

NOTA: Durante o carregamento, o carregador e a bateria devem ser colocados num local em que a temperatura seja superior a 10 °C, mas inferior a 25 °C.

CARREGAR UMA BATERIA FRIA

1. Introduza a bateria na porta de carregamento. Certifique-se de que a bateria encaixa no lugar com um estalido.
2. Ligue o produto a uma fonte de alimentação.
3. Desligue o produto da fonte de alimentação quando a bateria estiver completamente carregada.
4. Pressione as patilhas da bateria para desprender a

- bateria do produto.
- 5. Retire a bateria da ferramenta.

CARREGAR UM CONJUNTO DE BATERIAS QUENTE

Ao utilizar uma ferramenta continuamente, as células no interior da bateria ficam quentes. Deverá deixar arrefecer uma bateria quente durante aproximadamente 30 minutos antes de recarregar.

MANUTENÇÃO

- Quando o produto não estiver a ser utilizado ou quando estiver a limpar o produto, desligue-o da fonte de alimentação eléctrica e desmonte o conjunto de baterias.
- Evite usar solventes ao limpar as peças de plástico. A maior parte dos plásticos é suscetível a vários tipos de solventes comerciais. Use um pano limpo ou uma escova macia para limpar sujidade e pó.
- Em circunstância alguma permita que fluidos de travão, gasolina, produtos à base de petróleo e óleos penetrantes entrem em contacto com as peças de plástico. Estes produtos contêm químicos que podem danificar, enfraquecer ou destruir o plástico.
- Existem voltagens perigosas no interior do produto: não desmonte o produto.

LIMPAR O CARREGADOR

- Desligue o cabo de alimentação da corrente eléctrica antes de limpar para evitar ferimentos pessoais graves.
- Limpe a superfície do carregador (exceto etiquetas) com um pano húmido com um detergente suave.
- Não utilize quaisquer detergentes fortes na estrutura de plástico. Podem sofrer danos devido a determinados óleos aromáticos, tais como pinho e limão, e por solventes, tais como querosene.
- A humidade pode provocar um perigo de choque. Limpe qualquer humidade com um pano macio seco.

ARMAZENAMENTO

- Guarde o produto num local seco e fresco entre 10 °C e 38 °C.

CONHEÇA O SEU PRODUTO

Consulte a página 89.

- Indicadores LED
- Tomada USB de carregamento
- Orifício da bateria
- Orifícios de montagem na parede
- Manual do operador
- Bateria

SÍMBOLOS NO PRODUTO

- V Volts
- ⚡ Corrente directa
- ~ Corrente alterna

CE Marca europeia de conformidade

UK CA Marca britânica de conformidade

EAC Marca de conformidade EurAsian



Marca ucraniana de conformidade



Equipamento da Classe II



Agradecemos que leia atentamente as instruções antes de iniciar a máquina.



Apenas para utilização em recintos fechados.

T3.15A



Fusível temporizado de 3,15A

Não elimine equipamentos eléctricos e eletrónicos juntamente com resíduos municipais não separados. Os resíduos de equipamentos eléctricos e eletrónicos devem ser recolhidos separadamente. Os resíduos de fontes de luz têm de ser retirados do equipamento. Consulte a sua autoridade local ou retalhista para obter aconselhamento sobre reciclagem e pontos de recolha. De acordo com os regulamentos locais, os retalhistas têm a obrigação de receber os resíduos de equipamentos eléctricos e eletrónicos livres de encargos. O seu contributo para reutilizar e reciclar os resíduos de equipamentos eléctricos e eletrónicos ajuda a reduzir a procura de matérias-primas. Os resíduos de equipamentos eléctricos e eletrónicos contêm materiais recicláveis preciosos, que podem afetar negativamente o meio ambiente e a saúde humana se não forem eliminados de uma forma ambientalmente compatível. Elimine os dados pessoais dos equipamentos, se existirem.



SÍMBOLOS NESTE MANUAL



Nota



As peças ou acessórios vendem-se separadamente







Conecte à fonte de alimentação.



Desligue da corrente eléctrica.

FUNÇÕES DO LED DO CARREGADOR

Indicador LED		Estado do conjunto da bateria	LED vermelho	LED verde	Ação
	Em espera	Várias baterias instaladas	acesa	apagada	A bateria aguarda o carregamento. O produto tenta carregar as baterias pela ordem em que estão instaladas.
	Teste	Bateria demasiado quente	piscando	apagada	Quando a bateria arrefece suficientemente, o carregador passa em modo de carga rápida.
	Teste	Bateria demasiado fria	piscando	apagada	Quando a bateria volta à temperatura ambiente, o carregador passa em modo de carga rápida.
	Defeituoso	Defeituoso	piscando	piscando	A bateria ou o carregador está defeituoso.
	<ul style="list-style-type: none"> • Se as luzes indicarem um problema, tente recomeçar a carga retirando e inserindo de novo a bateria no carregador. Se as luzes continuarem a indicar um problema, tente utilizar o carregador com outra bateria. • Se outra bateria puder ser carregada normalmente, descarte a bateria defeituosa (consulte a secção Manutenção). • Se uma bateria diferente indicar "Defective", o carregador pode estar defeituoso. 				
	Em carga	Carga rápida	apagada	piscando	A bateria está a ser carregada.
	Em carga	Tensão de carga	apagada	Reduzido	A bateria é carregada a uma velocidade mais baixa.
	Bateria recarregada	Totalmente carregada	apagada	acesa	A carga está completa.

Sikkerhed, ydelse og driftssikkerhed har fået topprioritet i designet af din oplader.

TILTÆNKET ANVENDELSESFORMÅL

Denne oplader er kun beregnet til at oplade kompatible batterier, som er oplyst i denne vejledning.

Produktet kan oplade USB-enheder via USB-forbindelsen.

Produktet er kun beregnet til indendørs brug under tørre forhold.

Produktet er ikke beregnet til at oplade et andet slags batteri eller blive brugt som strømforsyning. Det bør aldrig anvendes i miljøer med eksplosions- eller brandfare.

Produktet må kun bruges til de formål, der er angivet under formålsbestemt/korrekt brug.

SIKKERHEDSADVARSLER FOR OPLADER

- Alle sikkerhedsadvarsler og alle anvisninger skal læses. Hvis advarslen og instruktionerne ikke følges, kan det medføre elektrisk stød og/eller alvorlig personskade.
- Forsøg aldrig at oplade batterier, som ikke kan genoplades.
- Produktet må ikke være fugtigt og bør aldrig bruges i fugtige omgivelser.
- Produktet er kun til indendørs brug.
- Dæk ikke ventilationshullerne til, og sørg for tilstrækkelig udluftning under betjening.
- Netspændingen skal svare til produktets specifikationer for spænding.
- Før produktet bruges, skal man tjekke, at opladerens indpakning, kabel og stik ikke er beskadiget. Hvis der findes skader, må produktet ikke bruges, og det skal bringes til et autoriseret servicecenter til reparation.
- Brug ikke produktet, hvis det har været udsat for kraftige stød eller ryk, eller hvis det på anden måde er beskadiget.
- Under opladning må produktet ikke eksponeres for sollys eller andre varmekilder. Det anbefalede temperaturinterval omkring opladeren er 10 °C til 25 °C.
- Pga. den varme der genereres under opladning skal produktet ikke bruges på en brændbar overflade.
- Brug ikke produktet i nærheden af antændelige materialer så som tøj, emballagematerialer, maling, sprøjtemaling eller aerosol, smøremidler, fortyndere, benzinbeholdere eller gasapparater.
- Du skal ikke ændre på, adskille eller forsøge at reparere produktet selv.
- Lad ikke opladeren eller batteripakkerne blive smittet med et materiale der kan være strømførende så som metalpartikler fra slibning, udskaering eller maskinforarbejdning.
- Beskyt batteriets kontakterminaler mod metalgenstande for at undgå kortslutning, hvilket kan forårsage brand eller eksplosion.
- Tag produktets stik ud af soklen, når det ikke er i brug, eller når det rengøres.
- Anvend kun en forlængerledning, der er godkendt og i god stand.
- Oplad ikke batteripakker, der viser tegn på lækage. Bortskaf dem på korrekt vis.
- Udskift aldrig et beskadiget batterisæt. Udskift beskadigede batteripakker med det samme.

- Kontroller elledningen for beskadigelse før hver brug. Hvis der er tegn på skade, skal den udskiftes af en autoriseret person på et autoriseret servicecenter for at undgå fare.

YDERLIGERE SIKKERHEDSADVARSLER OM BATTERI

For at undgå risiko for brand, kvæstelser eller beskadigelse af produktet forårsaget af kortslutning må værktøjet, batteripakken eller opladeren ikke nedsænkes i vand. Sørg ligeledes for, at der ikke trænger væske ind i enhederne og batterierne. Korroderende eller ledende væsker, f.eks. saltvand, bestemte kemikalier, blegestoffer eller produkter, som indeholder blegestoffer, kan forårsage kortslutning.

VÆGMONTERING

- Vælg omhyggeligt en sikker væg til montering af opladeren. Sørg for, at der ikke er nogen hindringer for monteringsarbejdet eller brugen. Opladerens maksimale bruttovægt er på ca. 8,97 kg, så sørg for tilstrækkelig forstærkning af væggen, hvis det er nødvendigt.
- Montér kun opladeren i lodret position. Skru to skruer i væggen for at montere opladeren. Ellers kan opladeren falde ned og forårsage alvorlig personskade.
- Kontroller jævnligt, om skruerne er stramt skrue fast. Sørg for, at skruerhovedet passer ordentligt ind i hullerne på vægmonteringen for at holde opladeren godt på plads. Ellers kan opladeren falde ned på grund af løse skruer.

BETJENING

OPLADNING AF BATTERISÆTTET

- Batteripakker forsendes i lav opladet tilstand. Man bør derfor oplade dem inden første ibrugtagning. Hvis opladeren ikke oplader batteriet under normale omstændigheder, skal du returnere både batteripakken og opladeren til dit nærmeste autoriserede servicecenter.
- Sørg for, at strømforsyningen har normal husholdningsspænding, kun 220–240 V, 50/60 Hz, vekselstrøm.
- Kontroller, at batteripakkens pal klikker på plads, og at batteripakken er fastgjort i laderen inden opladning.

BEMÆRK: Når adskillige batterier er forbundet til opladeren, oplades batterierne ét ad gangen i den rækkefølge, de er installerede.

BEMÆRK: Når batteriet bliver fuldt opladet, forbliver den grønne LED tændt. Det er normalt, at batterierne vil føles lidt varme under opladningen.

BEMÆRK: Under opladning skal laderen og batteripakken anbringes på et sted, hvor temperaturen er mere end 10° C, men mindre end 25° C.

OPLADNING AF ET AFKØLET BATTERI

1. Indsæt et batteri i batteriporten. Kontroller, at batteripakkens pal klikker på plads.
2. Tilslut produktet til en strømkilde.
3. Kobl strømforsyningen fra produktet, når batteripakken er fuldt opladet.
4. Tryk på batteriknappens paler for at frigøre batteriet fra produktet.
5. Fjern batterienheden fra redskabet.

OPLADNING AF VARMT BATTERISÆT

Når et redskab bruges i længere tid, bliver batterierne varme. Et varmt batteri skal afkøles i ca. 30 minutter før genopladning.

VEDLIGEHOLDELSE

- Når produktet ikke bruges eller rengøres, afbrydes det fra strømforsyningen, og batteripakken fjernes.
- Undgå brug af opløsningsmidler til rengøring af plastdele. De fleste former for plastik er modtagelige for forskellige typer kommercielle opløsningsmidler. Brug en ren klud eller en blød børste til at fjerne skidt og støv.
- Lad ikke på noget tidspunkt bremsevæske, benzin, oliebaseerede produkter og gennemtrængelige olier komme i kontakt med plastdele. Disse produkter indeholder kemikalier, der kan beskadige, svække eller ødelægge plastik.
- Farlige spændinger findes i produktet; må ikke skilles ad.

RENGØRING AF OPLADEREN

- Træk opladerens elledning ud af strømforsyningen inden rengøring for at forhindre alvorlig personskade.
- Rengør opladerens overflade (undtagen mærkatene) med en fugtig klud med et mildt rengøringsmiddel.
- Brug ikke stærke rengøringsmidler på plashuset. De kan blive beskadiget af visse aromatiske olier, såsom fyrretræ og citron, og af opløsningsmidler som petroleum.
- Fugt kan forårsage fare for stød. Aftør al fugt med en blød, tør klud.

OPBEVARING

- Opbevar produktet på et tørt, køligt sted mellem 10 °C og 38 °C.

KEND PRODUKTET

Se side 89.

1. LED-indikatorer
2. USB-opladeport
3. Batteriåbning
4. Vægmonteringshuller
5. Betjeningsvejledning
6. Batterienhed

SYMBOLER PÅ PRODUKTET

	Volt
	Direkte strøm
	Vekselstrøm
	Europæisk overensstemmelsesmærkning
	Britisk overensstemmelsesmærkning
	EurAsian overensstemmelsesmærke



Ukrainsk overensstemmelsesmærkning



Klasse II-udstyr



Læs venligst vejledningen grundigt igennem før maskinen tages i brug.



Kun til indendørs brug.

T3.15A



Tidsforskydningsssikring 3,15A

Bortskaf ikke elektriske dele og elektronisk udstyr som usorteret kommunalt affald. Kasserede elektriske dele og elektronisk udstyr skal indsamles separat. Affaldets lyskilder skal fjernes fra udstyret. Kontakt din lokale myndighed eller forhandler for rådgivning om genbrug og indsamlingssted. Ifølge lokale bestemmelser kan detailhandlere være forpligtede til gratis at tage kasserede elektriske dele og elektronisk udstyr retur til bortskaffelse. Dit bidrag til genbrug og genanvendelse af kasserede elektriske dele og elektronisk udstyr bidrager til at reducere efterspørgslen efter råmaterialer. Kasserede elektriske dele og elektronisk udstyr indeholder værdifulde og genanvendelige materialer, som kan have en negativ indvirkning på miljøet og menneskers sundhed, hvis det ikke bortskaffes på en miljøvenlig måde. Slet persondata fra eventuelt kasseret udstyr.



SYMBOLER I BRUGSANVISNINGEN



Bemærk



Dele eller tilbehør, der sælges separat









Slut til strømforsyningen.



Afbryd forbindelsen til strømforsyningen.

OPLADER LED-FUNKTIONER

LED-indikator	Batteripakkestatus	Rødt LED-lys	Grønt LED-lys	Handling	
	Standby	Flere installerede batterier	tændt	slukket	Batteriet venter på at blive opladet. Produktet vil forsøge at oplade batterier i den rækkefølge, de er installeret.
	Test	Batteri for varmt	blinker	slukket	Når batteriet er kølet tilstrækkelig af, begynder opladeren at lade hurtigt op.
	Test	Batteri for koldt	blinker	slukket	Når batteriet er kommet op på stuetemperatur, begynder opladeren at lade hurtigt op.
	Defekt	Defekt	blinker	blinker	Batteri eller oplader er defekt.
	<ul style="list-style-type: none"> • Hvis kontrollamperne viser, at der er en fejl, forsøges en ny opladning, efter batteriet er taget ud og sat ind i opladeren igen. Hvis kontrollamperne stadig viser fejl, prøves opladeren med et andet batteri. • Hvis det andet batteri kan oplades normalt, skal det defekte batteri kasseres (se afsnittet om Vedligeholdelse). • Hvis et andet batteri også angives som "Defekt", kan opladeren være fejlbehæftet. 				
	Under opladning	Hurtig opladning	slukket	blinker	Batteriet oplades.
	Under opladning	Taper-opladning	slukket	Fader	Batteriet oplades ved lavere hastighed.
	Batteri ladet op	Fuldt opladet	slukket	tændt	Opladning er færdig.

Säkerhet, prestanda och pålitlighet har fått högsta prioritet vid utformningen av din batteriladdare.

ANVÄNDNINGSSOMRÅDE

Laddaren är endast avsedd att ladda kompatibla batteripaket som listas i denna manual.

Produkten kan ladda USB-enheter via USB-anslutningen.

Produkten är endast avsedd för användning inomhus i torr omgivning.

Produkten är inte avsedd för laddning av någon annan batterityp eller för att användas som strömkälla. Den får aldrig användas i explosionsfarliga eller lättantändliga omgivelser.

Använd inte produkten på något annat sätt än vad som är avsett.

LADDARENS SÄKERHETSVARNINGAR

- Läs alla säkerhetsvarningar och anvisningar. Att inte följa en och instruktionerna kan resultera i elstöt, brand och/eller allvarlig skada.
- Försök aldrig ladda upp batterier som inte kan laddas.
- Produkten får inte vara fuktig och får aldrig användas i en fuktig miljö.
- Produkten är endast avsedd för inomhusanvändning.
- Täck inte över ventilationsöppningar och säkerställ adekvat ventilation under drift.
- Nätspänningen måste motsvara spänningsspecifikationerna på produkten.
- Före användning av produkten, kontrollera att laddarens hölje, kabeln och kontakten inte är skadade. Om en skada upptäcks, använd inte produkten och ta den till en auktoriserad serviceverkstad för reparation.
- Använd inte produkten om den har utsatts för kraftiga stötar eller skakningar, eller om den är skadad på något annat sätt.
- Exponera inte produkten för solljus eller någon annan värmekälla under laddning. Rekommenderat temperaturområde i närheten av laddningen är 10 °C till 25 °C.
- På grund av den värme som genereras under laddning får produkten inte användas på en antändlig yta.
- Använd inte produkten i närheten av antändliga material, såsom tyg, förpackningsmaterial, färg, sprejfärg eller aerosoler, smörjmedel, förtunningsmedel, bensinbehållare, gasbehållare eller gasdrivna enheter.
- Försök aldrig ändra, demontera eller reparera produkten på egen hand.
- Se till att laddaren eller batteripaketet inte blir förorenade med något material som kan vara elektriskt ledande, såsom metallpartiklar från fräsnings-, skärnings- eller bearbetningsprocesser.
- Skydda batteriets kontakterminaler från metallföremål för att undvika kortslutning, vilket kan orsaka brand eller explosion.
- Koppla bort produkten från eluttaget när den inte används eller vid rengöring.
- Använd endast en förlängningskabel som är godkänd och i gott skick.

- Ladda inte batteripaket som visar tecken på läckage. Avyttra på rätt sätt.
- Ladda aldrig ett skadat batteri. Byt omedelbart ut skadade batteripaket.
- Undersök nätsladden efter skador före varje användning. Om det finns några tecken på skada, måste den bytas ut av en kvalificerad person på ett auktoriserat servicecenter för att undvika fara.

YTTERLIGARE SÄKERHETSVARNINGAR FÖR BATTERIER

För att undvika den fara för brand, personskador eller produktskador som orsakas av en kortslutning, doppa inte ner verktyget, utbytesbatteriet eller laddaren i vätskor och se till att ingen vätska kan tränga in i apparaterna eller batterierna. Korroderande eller ledande vätskor, som saltvatten, vissa kemikalier, blekningsmedel eller produkter som innehåller blekmedel, kan orsaka en kortslutning.

VÄGGMONTERING

- Välj en stabil vägg för montering av laddaren. Kontrollera att det inte finns några hinder för montagearbetet eller användningen. Laddarens maximala bruttovikt är cirka 8,97 kg, tillhandahåll tillräcklig förstärkning av väggen vid behov.
- Laddaren får endast monteras vertikalt. Fäst två skruvar i väggen för att montera laddaren. I annat fall, kan laddaren ramla ner och orsaka allvarliga personskador.
- Kontrollera regelbundet att skruvarna är ordentligt åtdragna. Kontrollera att skruvarnas huvuden är korrekt placerade i hålen för väggmontering och att de håller laddaren ordentligt på plats. Annars kan laddaren ramla ner på grund av lösa skruvar.

ANVÄNDNING

LADDA ETT BATTERI

- Batteripaket fraktas i ett lågt laddningstillstånd. Batteriet bör laddas innan den första användningen. Om laddaren inte laddar batteripaketet under normala förhållanden, lämna både batteripaketet och laddaren till ett auktoriserat servicecenter.
- Säkerställ att strömförsörjningen är normal hushållsspänning, 220–240 V, 50/60 Hz, endast växelström.
- Säkerställ att batteripaketets lås klickar på plats och att batteripaketet är fäst i laddaren före laddning.

NOTERA: När flera batteripaket är anslutna till laddaren laddas ett batteripaket i taget i den ordning de har installerats.

NOTERA: När batteriet är helt laddat lyser den gröna LED-lampan. Det är normalt att batteripaketet blir ganska varmt under laddning.

NOTERA: Vid laddning bör laddaren och batteripaketet placeras på en plats där temperaturen är mer än 10 °C men mindre än 25 °C.

LADDA ETT SVALT BATTERIPAKET

1. Sätt i ett batteripaket i laddningsporten. Säkerställ att batteripaketets lås klickar på plats.
2. Anslut produkten till en strömförsörjning.
3. Koppla från produkten från strömförsörjningen när batteripaketet är helt laddat.
4. Tryck på batteripaketets spärrar för att låsa upp

- batteripaketet från produkten.
5. Ta bort batteripaketet från verktyget.

LADDA ETT VARTM BATTERI

Vid kontinuerlig användning av ett verktyg blir cellerna i batteripaketet varma. Ett varmt batteripaket bör tillåtas att svalna under cirka 30 minuter före återladdning.

UNDERHÅLL

- När produkten inte används, eller när den rengörs, ska den kopplas bort från strömförsörjningen och batteripaketet ska tas bort.
- Undvik att använda lösningsmedel vid rengöring av plastdelar. De flesta plaster är känsliga för olika typer av kommersiella lösningsmedel. Använd en ren duk eller en mjuk borste för att avlägsna smuts och damm.
- Låt aldrig bromsvätskor, bensin, petroleumbaserade produkter och inträngande oljor komma i kontakt med plastdelar. Dessa produkter innehåller kemikalier som kan skada, försvaga eller förstöra plast.
- Inuti produkten finns farlig spänning - demontera inte produkten.

RENGÖRA LADDAREN

- Koppla ur laddarens strömssladd från strömförsörjningen före rengöring för att förhindra allvarig personskada.
- Rengör laddarens yta (utom etiketter) med en fuktig trasa och ett mildt rengöringsmedel.
- Använd inga starka lösningsmedel på plasthöljet. Det kan skadas av vissa aromatiska oljor, såsom tall och citron, och av lösningsmedel som fotogen.
- Fukt kan utgöra en risk för stötar. Torka av eventuell fukt med en mjuk och torr trasa.

FÖRVARING

- Förvara produkten på en torr och sval plats med en temperatur mellan 10-38 °C.

LÄR KÄNNA DIN PRODUKT

Se sidan 89.

- LED-indikatorer
- USB-laddningsport
- Batteriport
- Väggmonteringshåll
- Bruksanvisning
- Batteripack

SYMBOLER PÅ PRODUKTEN

- V** Volt
 Likström
 Växelström

CE CE-märkning

UK CA Brittisk CE-märkning

EAC EurAsian överensstämmelsesymbol



Ukrainsk CE-märkning



Klass II-utrustning



Läs instruktionerna ordentligt innan start av maskinen.



Endast för inomhusanvändning.

T3.15A



Tidsfördröjd säkring på 3,15A

Kassera inte elektriskt och elektroniskt avfall som sorterat restavfall. Elektriskt och elektroniskt avfall måste samlas in separat. Ljuskällor måste plockas bort från utrustningen. Fråga din lokala myndighet eller återförsäljare för återvinningsråd och uppsamlingsplats. Enligt lokala bestämmelser kan återförsäljare ha en skyldighet att kostnadsfritt ta tillbaka elektriskt avfall och elektronisk utrustning. Ditt bidrag till återanvändning och återvinning av elektriskt och elektroniskt avfall bidrar till att minska behovet av råmaterial. Elektriskt och elektroniskt avfall innehåller värdefulla och återvinningsbara material som kan påverka miljön och människors hälsa negativt, om de inte kasseras på ett miljömässigt kompatibelt sätt. Radera eventuella personuppgifter från avfallsutrustningen.



SYMBOLER I MANUALEN



Notera



Delar och utrustning säljs separat









Anslut till eluttag.



Koppla från strömförsörjningen.

LADDARENS LED-FUNKTIONER

LED-indikator		Batteripaketets status	Röd LED	Grön LED	Åtgärd
	Standby	Flera batteripaket har installerats	lyser	släckt	Batteripaketet väntar på att laddas. Produkten kommer att försöka ladda batteripaketet i den ordning de har installerats.
	Test	Batteriet för varmt	blinkar	släckt	Då batteriet kylts av tillräckligt, övergår laddaren till snabb laddning.
	Test	Batteriet för kallt	blinkar	släckt	Då batteriet återgår till rumstemperatur, övergår laddaren till snabb laddning.
	Defekt	Defekt	blinkar	blinkar	Batteriet eller laddaren är felaktig.
					<ul style="list-style-type: none"> • Om kontrolllamporna anger ett problem, försök börja om laddningen genom att ta bort och sedan sätta batteriet tillbaka in i laddaren. Om kontrolllamporna fortfarande anger ett problem, försök använda laddaren med ett annat batteri. • Om ett annat batteri kan laddas upp normalt, gör dig av med det felaktiga batteriet (se avsnittet Underhåll). • Om ett annat batteri också indikerar "defekt" kan laddaren vara defekt.
	I laddning	Snabb laddning	släckt	blinkar	Batteripaketet laddas.
	I laddning	Konisk laddning	släckt	Blekning	Batteripaketet laddas med lägre hastighet.
	Uppladdat batteri	Fulladdat	släckt	lyser	Laddningen är avslutad.

Turvallisuus, tehokkuus ja käyttövarmuus ovat akkulaturimme tärkeimpiä ominaisuuksia.

KÄYTTÖTARKOITUS

Laturi on tarkoitettu vain tässä käyttöoppaassa mainittujen yhteensopivien akkujen lataamiseen.

Tuote voi ladata USB-laitteita USB-yhteyden kautta.

Laitte on tarkoitettu käyttöön vain sisäkäyttöön kuivissa olosuhteissa.

Laitetta ei ole tarkoitettu lataamaan muuntuyppisiä akkuja tai käytettäväksi virtalähteenä. Sitä ei saa lainkaan käyttää räjähdys- tai palovaarallisissa tiloissa.

Älä käytä tätä tuotetta millään muulla tavalla kuin mihin se on tarkoitettu.

LATURIN TURVAVAROITUKSET

- Lue kaikki turvallisuusvaroitukset ja ohjeet. Ten ja ohjeiden laiminlyönnistä voi seurata sähköisku, tulipalo ja/tai vakava loukkaantuminen.
- Älä koskaan yritä ladata ei-ladattavia akkuja.
- Laite ei saa olla kostea, eikä sitä saa koskaan käyttää kosteassa ympäristössä.
- Laturi on tarkoitettu ainoastaan sisäkäyttöön.
- Tuuletusaukkoja ei saa peittää, ja käytön aikana täytyy varmistaa riittävä tuuletus.
- Verkkojännitteen on vastattava laturin jännite-eritelmiä.
- Tarkista ennen laitteen käyttöä, että laturin kotelossa, kaapelissa ja pistokkeessa ei ole vaurioita. Jos vaurioita on, laitetta ei saa käyttää, vaan se täytyy viedä valtuutettuun huoltoon korjattavaksi.
- Älä käytä tuotetta, jos se on saanut kovia iskuja tai siihen on kohdistunut tärinää tai jos se on vaurioitunut jollain muulla tavalla.
- Akkua ei saa ladata tuotteen ollessa auringonvalossa tai muun lämmönlähteen lähellä. Suositeltu ympäristön lämpötila akun lataamiselle on 10–25 °C.
- Lataamisen tuottaman lämmön vuoksi laitetta ei saa käyttää syttyvällä alustalla.
- Laitetta ei saa käyttää lähellä syttyviä materiaaleja, muun muassa kankaita, pakkausmateriaaleja, maaleja, ruiskumaaleja tai aerosoleja, voiteluaineita, ohentimia, polttoainesäiliöitä, kaasusäiliöitä tai kaasulaitteita.
- Laitetta ei saa muokata, purkaa tai yrittää korjata itse.
- Laturiin tai akkuihin ei saa päästää mitään mahdollisesti sähköä johtavia aineita, esimerkiksi hiomisen, leikkaamisen tai koneistamisen tuottamaa metallihiukkasia.
- Suojaa akun koskettimen navat metalliesineiltä välttääksesi oikosulun, joka voi aiheuttaa tulipalon tai räjähdyksen.
- Irrota laitteen pistoke pistorasiasta, kun laitetta ei käytetä tai kun sitä puhdistetaan.
- Käytä vain hyväksytyjä ja hyväkuntoisia jatkojohtoja.
- Akkuja ei saa ladata, jos niissä näkyy merkkejä vuotamisesta. Hävitä asianmukaisesti.
- Älä koskaan lataa vahingoittunutta akkuja. Vaihda vahingoittunut akkupakkaus välittömästi.
- Ennen jokaista käyttökertaa tarkista jatkojohto vaurioiden varalta. Jos merkkejä vaurioitumisesta ilmenee, se on vaaran

välttämiseksi vaihdettava valtuutetussa huoltoliikkeessä tehtävään pätevyntyneen henkilön toimesta.

LISÄÄ AKUN TURVALLISUUSVAROITUKSIA

Jotta vältetään lyhytsulun aiheuttama tulipalon, loukkaantumisen tai tuotteen vahingoittumisen vaara, älä koskaan upota työkalua, vaihtoakkuja tai latauslaitetta nesteeseen ja huolehdi siitä, ettei mitään nesteitä pääse tunkeutumaan laitteiden tai akkujen sisään. Syövyttävät tai sähköä johtavat nesteet, kuten suolavesi, tietyt kemikaalit ja lalkaisuaineet tai valkaisuaineita sisältävät tuotteet voivat aiheuttaa lyhytsulun.

SEINÄKIINNITYS

- Valitse huolellisesti tukeva seinä laturin kiinnitykseen. Varmista, ettei kiinnittämiseksi tai käytölle ole mitään esteitä. Laturin enimmäiskokonaispaino on noin 9,02 kg. Seinä täytyy tarvittaessa vahvistaa.
- Asenna laturi vain pystysuuntaan. Asenna seinään kaksi ruuvia laturin kiinnittämistä varten. Muuten laturi saattaa pudota ja aiheuttaa vakavan loukkaantumisen.
- Tarkista ruuvien kireys säännöllisesti. Varmista, että ruuvien kannat sopivat hyvin seinäkiinnitysreikiin pitämään laturin tukevasti paikallaan. Muuten laturi saattaa pudota ruuvien löystymisen vuoksi.

KÄYTTÖ

AKUN LATAAMINEN

- Toimitettavissa akkupakkausissa on vähäinen lataus. Sen vuoksi se on syytä ladata ennen ensimmäistä käyttökertaa. Jos laturi ei lataa akkua normaaleissa olosuhteissa, toimita sekä akku että laturi valtuutettuun huoltoliikkeeseen.
- Varmista, että virtalähde on normaali kotitalousjännite, 220–240 V, 50/60 Hz, vain vaihtovirta.
- Varmista, että akun salpa napsahtaa paikalleen ja että akku on kunnolla paikallaan laturissa ennen latauksen aloittamista.

HUOM: Kun laturiin liitetään useita akkuja, ne latautuvat yksitellen niiden asennusjärjestyksessä.

HUOM: Kun akku on latautunut täyteen, vihreä LED jää palamaan. Ladattaessa akku lämpenee hieman, mikä on normaalia.

HUOM: Latausta varten laturi ja akku on sijoitettava paikkaan, jossa lämpötila on yli 10 °C mutta alle 25 °C.

VIILEÄN AKUN LATAAMINEN

1. Työnnä akku akkuporttiin. Varmista, että akun salpa napsahtaa paikalleen.
2. Liitä laite virtalähteeseen.
3. Kun akkupakkaus on täyteen latautunut, irrota laturi virtalähteestä.
4. Avaa akkupakkauksen lukitusvalvat painamalla.
5. Irrota akku porasta.

KUUMAN AKUN LATAAMINEN

Akun kennot kuumentuvat, kun työkalua käytetään jatkuvasti. Kuumentuneen akun on annettava jäähtyä n. 30 minuuttia ennen uudelleenlatausta.

HUOLTO

- Kun laitetta ei käytetä tai sitä puhdistetaan, irrota se virtalähteestä ja ota akku pois laitteesta.
- Älä puhdista muoviosia liuottimilla. Useimmat muovit ovat herkkiä monentyyppisille kaupallisille liuottimille. Puhdista pöly ja lika puhtaalla liinalla tai pehmeällä harjalla.
- Älä koskaan anna jarrunesteiden, bensiinin, öljypohjaisten tuotteiden ja läpäisevien öljyjen joutua kosketuksiin muoviosien kanssa. Nämä tuotteet sisältävät kemikaaleja, jotka voivat vahingoittaa, heikentää tai tuhota muovia.
- Laitteessa kulkee vaarallinen jännite, joten sitä ei saa purkaa.

LATURIN PUHDISTAMINEN

- Irrota laturin virtajohto pistorasiasta ennen puhdistusta vakavien henkilövahinkojen välttämiseksi.
- Puhdista laturin pinta (paitsi merkinnät) kostealla liinalla, jossa on mietoa pesuainetta.
- Älä käytä muovikoteloon voimakkaita pesuaineita. Tietyt aromaattiset öljyt, kuten mänty ja sitruuna, sekä liuotinaaineet, kuten kerosiini, voivat vahingoittaa niitä.
- Kosteus voi aiheuttaa sähköiskun vaaran. Pyyhi kaikki kosteus pois pehmeällä ja kuivalla liinalla.

VARASTOINTI

- Säilytä tuotetta viileässä ja kuivassa paikassa, 10–38 °C:ssa.

TUNNE TUOTTEESI

Katso sivu 89.

1. Merkkivalot
2. USB-latausportti
3. Akkutila
4. Seinäkiinnitysreiät
5. Käyttäjän käsikirja
6. Akku

TUOTTEESSA OLEVAT SYMBOLIT

	Voltti
	Tasavirta
	Vaihtovirta
	Eurooppalainen vaatimustenmukaisuusmerkintä
	Brittiläinen vaatimustenmukaisuusmerkintä
	EurAsian-vaatimustenmukaisuusmerkki
	Ukrainalainen vaatimustenmukaisuusmerkintä



II luokan laitteisto



Lue ohjeet huolellisesti ennen laitteen käynnistämistä.



Käyttö vain sisätiloissa.

T3.15A



Viivusulake 3,15A



Älä hävitä sähkö- ja elektronikalaiteromua lajittelemattomana yhdyskuntajätteenä. Sähkö- ja elektronikalaiteromu on kerättävä erikseen. Hukkavalonlähteet on poistettava laitteista. Kysy paikalliselta viranomaiselta tai jälleenmyyjältä kierrätysneuvoja ja keräyspiste. Paikallisten määräysten mukaan jälleenmyyjillä voi olla velvollisuus ottaa sähkö- ja elektronikalaiteromu takaisin veloitusetta. Panoksesi sähkö- ja elektronikalaiteromun uudelleenkäyttöön ja kierrätykseen auttaa vähentämään raaka-aineiden kysyntää. Sähkö- ja elektronikalaiteromu sisältää arvokkaita ja kierrätettäviä materiaaleja, jotka voivat vaikuttaa haitallisesti ympäristöön ja ihmisten terveyteen, jos niitä ei hävitetä ympäristöystävällisellä tavalla. Poista mahdolliset henkilötiedot jätelaitteista.

KÄSIKIRJAN SYMBOLIT



Huom



Osat ja lisävarusteet on hankittava erikseen









Kytke virtalähteeseen.



Kytke irti virtalähteestä.

LATURIN MERKKIVALOJEN TOIMINNOT

Merkkivalo	Akun tila	Punainen LED	Vihreä LED	Toiminta	
	Valmiustila	Useita asennettuja akkuja	palaa	sammutunut	Akku odottaa latausta. Tuote yrittää ladata akut siinä järjestyksessä kuin ne on asennettu.
	Testi	Liian kuuma	vilkkuu	sammutunut	Kun akku on riittävästi jäähtynyt, latauslaite asettuu pikalataustilaan.
	Testi	Liian kylmä	vilkkuu	sammutunut	Kun akku on huoneenlämpötilassa, latauslaite asettuu pikalataustilaan.
	Viallinen	Viallinen	vilkkuu	vilkkuu	Akku tai latauslaite on epäkunnossa.
	<ul style="list-style-type: none"> • Jos merkkivalot osoittavat vikaa, yritä aloittaa lataus uudelleen irrottamalla akku ja asettamalla se takaisin latauslaitteeseen. Jos merkkivalot osoittavat edelleenkin vikaa, kokeile latauslaitetta toisella akulla. • Jos toinen akku voidaan ladata normaalisti, hävitä viallinen akku (katso kohdasta Huolto). • Jos toisessakin laturissa näkyy "Vika", laturi saattaa olla viallinen. 				
	Lataus	Pikalataus	sammutunut	vilkkuu	Akku latautuu.
	Lataus	Vähenevä lataus	sammutunut	Himmenevä	Akku latautuu hitaammin.
	Akku ladattu	Täysin ladattu	sammutunut	palaa	Lataus on valmis.

Turvallisuus, tehokkuus ja käyttövarmuus ovat akkulaturimme tärkeimpiä ominaisuuksia.

KÄYTTÖTARKOITUS

Laturi on tarkoitettu vain tässä käyttöoppaassa mainittujen yhteensopivien akkujen lataamiseen.

Via USB-tilkobling kan produktet lade USB-enheter.

Laitte on tarkoitettu käyttöön vain sisäkäyttöön kuivissa olosuhteissa.

Laitetta ei ole tarkoitettu lataamaan muuntuyppisiä akkuja tai käytettäväksi virtalähteenä. Sitä ei saa lainkaan käyttää räjähdys- tai palovaarallisissa tiloissa.

Älä käytä tätä tuotetta millään muulla tavalla kuin mihin se on tarkoitettu.

LATURIN TURVAVAROITUKSET

- Lue kaikki turvallisuusvaroitukset ja ohjeet. ten ja ohjeiden laiminlyönnistä voi seurata sähköisku, tulipalo ja/tai vakava loukkaantuminen.
- Älä koskaan yritä ladata ei-ladattavia akkuja.
- Laite ei saa olla kostea, eikä sitä saa koskaan käyttää kosteassa ympäristössä.
- Laturi on tarkoitettu ainoastaan sisäkäyttöön.
- Tuuletusaukkoja ei saa peittää, ja käytön aikana täytyy varmistaa riittävä tuuletus.
- Verkkojännitteen on vastattava laturin jännite-eritelmiä.
- Tarkista ennen laitteen käyttöä, että laturin kotelossa, kaapelissa ja pistokkeessa ei ole vaurioita. Jos vaurioita on, laitetta ei saa käyttää, vaan se täytyy viedä valtuutettuun huoltoon korjattavaksi.
- Älä käytä tuotetta, jos se on saanut kovia iskuja tai siihen on kohdistunut tärinää tai jos se on vaurioitunut jollain muulla tavalla.
- Akkua ei saa ladata tuotteen ollessa auringonvalossa tai muun lämmönlähteen lähellä. Suositeltu ympäristön lämpötila akun lataamiselle on 10–25 °C.
- Lataamisen tuottaman lämmön vuoksi laitetta ei saa käyttää syttyvällä alustalla.
- Laitetta ei saa käyttää lähellä syttyviä materiaaleja, muun muassa kankaita, pakkausmateriaaleja, maaleja, ruiskumaaleja tai aerosoleja, voiteluaineita, ohentimia, polttoainesäiliöitä, kaasusäiliöitä tai kaasulaitteita.
- Laitetta ei saa muokata, purkaa tai yrittää korjata itse.
- Laturiin tai akkuihin ei saa päästää mitään mahdollisesti sähköä johtavia aineita, esimerkiksi hiomisen, leikkaamisen tai koneistamisen tuottamaa metallihiukkasia.
- Suojaa akun koskettimen navat metalliesineiltä välttääksesi oikosulun, joka voi aiheuttaa tulipalon tai räjähdyksen.
- Irrota laitteen pistoke pistorasiasta, kun laitetta ei käytetä tai kun sitä puhdistetaan.
- Käytä vain hyväksytyjä ja hyväkuntoisia jatkojohtoja.
- Akkuja ei saa ladata, jos niissä näkyy merkkejä vuotamisesta. Hävitä asianmukaisesti.
- Älä koskaan lataa vahingoittunutta akkua. Vaihda vahingoittunut akkupakkaus välittömästi.
- Ennen jokaista käyttökertaa tarkista jatkojohto vaurioiden varalta. Jos merkkejä vaurioitumisesta ilmenee, se on vaaran välttämiseksi vaihdettava

valtuutetussa huoltoliikkeessä tehtävään pätevyityneen henkilön toimesta.

LISÄÄ AKUN TURVALLISUUSVAROITUKSIA

Jotta vältetään lyhytsulun aiheuttama tulipalon, loukkaantumisen tai tuotteen vahingoittumisen vaara, älä koskaan upota työkalua, vaihtoakkuja tai latauslaitetta nesteeseen ja huolehdi siitä, ettei mitään nesteitä pääse tunkeutumaan laitteiden tai akkujen sisään. Syövyttävät tai sähköä johtavat nesteet, kuten suolavesi, tietyt kemikaalit ja lalkaisuaineet tai valkaisuaineita sisältävät tuotteet voivat aiheuttaa lyhytsulun.

SEINÄKIINNITYS

- Valitse huolellisesti tukeva seinä laturin kiinnitykseen. Varmista, ettei kiinnittämiseksi tai käyttöä varten ole mitään esteitä. Laturin enimmäiskokonaispaino on noin 8,97 kg. Seinä täytyy tarvittaessa vahvistaa.
- Asenna laturi vain pystysuuntaan. Asenna seinään kaksi ruuvia laturin kiinnittämistä varten. Muuten laturi saattaa pudota ja aiheuttaa vakavan loukkaantumisen.
- Tarkista ruuvien kireys säännöllisesti. Varmista, että ruuvien kannat sopivat hyvin seinäkiinnitysreikiin pitämään laturin tukevasti paikallaan. Muuten laturi saattaa pudota ruuvien löystymisen vuoksi.

KÄYTTÖ

AKUN LATAAMINEN

- Toimitettavissa akkupakkauksissa on vähäinen lataus. Sen vuoksi se on syytä ladata ennen ensimmäistä käyttökertaa. Jos laturi ei lataa akkua normaaleissa olosuhteissa, toimita sekä akku että laturi valtuutettuun huoltoliikkeeseen.
- Varmista, että virtalähde on normaali kotitalousjännite, 220–240 V, 50/60 Hz, vain vaihtovirta.
- Varmista, että akun salpa napsahtaa paikalleen ja että akku on kunnolla paikallaan laturissa ennen latauksen aloittamista.

HUOM: Kun laturiin liitetään useita akkuja, ne latautuvat yksitellen niiden asennusjärjestyksessä.

HUOM: Kun akku on latautunut täyteen, vihreä LED jää palamaan. Ladattaessa akku lämpenee hieman, mikä on normaalia.

HUOM: Latausta varten laturi ja akku on sijoitettava paikkaan, jossa lämpötila on yli 10 °C mutta alle 25 °C.

VIILEÄN AKUN LATAAMINEN

1. Työnnä akku akkuporttiin. Varmista, että akun salpa napsahtaa paikalleen.
2. Liitä laite virtalähteeseen.
3. Kun akkupakkaus on täyteen latautunut, irrota laturi virtalähteestä.
4. Avaa akkupakkauksen lukitusvalvat painamalla.
5. Irrota akku porasta.

KUUMAN AKUN LATAAMINEN

Akun kennot kuumentuvat, kun työkalua käytetään jatkuvasti. Kuumentuneen akun on annettava jäähtyä n. 30 minuuttia ennen uudelleenlatausta.

HUOLTO

- Kun laitetta ei käytetä tai sitä puhdistetaan, irrota se virtalähteestä ja ota akku pois laitteesta.
- Älä puhdista muoviosia liuottimilla. Useimmat muovit ovat herkkiä monentyyppisille kaupallisille liuottimille. Puhdista pöly ja lika puhtaalla liinalla tai pehmeällä harjalla.
- Älä koskaan anna jarrunesteiden, bensiniin, öljypohjaisten tuotteiden ja lämpäisevien öljyjen joutua kosketuksiin muoviosien kanssa. Nämä tuotteet sisältävät kemikaaleja, jotka voivat vahingoittaa, heikentää tai tuhota muovia.
- Laitteessa kulkee vaarallinen jännite, joten sitä ei saa purkaa.

LATURIN PUHDISTAMINEN

- Irrota laturin virtajohto pistorasiasta ennen puhdistusta vakavien henkilövahinkojen välttämiseksi.
- Puhdista laturin pinta (paitsi merkinnät) kostealla liinalla, jossa on mietoa pesuainetta.
- Älä käytä muovikoteloon voimakkaita pesuaineita. Tietyt aromaattiset öljyt, kuten mänty ja sitruuna, sekä liuotinaineet, kuten kerosiini, voivat vahingoittaa niitä.
- Kosteus voi aiheuttaa sähköiskun vaaran. Pyyhi kaikki kosteus pois pehmeällä ja kuivalla liinalla.

VARASTOINTI

- Säilytä tuotetta viileässä ja kuivassa paikassa, 10–38 °C:ssa.

TUNNE TUOTTEESI

Katso sivu 89.

1. Merkivalot
2. USB-latausportti
3. Akkutila
4. Seinäkiinnitysreität
5. Käyttäjän käsikirja
6. Akku

TUOTTEESSA OLEVAT SYMBOLIT

	Voltti
	Tasavirta
	Vaihtovirta
	Eurooppalainen vaatimustenmukaisuusmerkintä
	Brittiläinen vaatimustenmukaisuusmerkintä
	EurAsian-vaatimustenmukaisuusmerkki
	Ukrainalainen vaatimustenmukaisuusmerkintä



Il luokan laitteisto



Lue ohjeet huolellisesti ennen laitteen käynnistämistä.



Käyttö vain sisätiloissa.



Viivesulake 3,15A

Älä hävitä sähkö- ja elektroniikkalaiteromua lajittelemattomana yhdyskuntajätteenä. Sähkö- ja elektroniikkalaiteromu on kerättävä erikseen. Hukkavalonlähteet on poistettava laitteista. Kysy paikalliselta viranomaiselta tai jälleenmyyjältä kierrätysneuvoja ja keräyspiste. Paikallisten määräysten mukaan jälleenmyyjillä voi olla velvollisuus ottaa sähkö- ja elektroniikkalaiteromu takaisin veloitusetta. Panoksesi sähkö- ja elektroniikkalaiteromun uudelleenkäyttöön ja kierrätykseen auttaa vähentämään raaka-aineiden kysyntää. Sähkö- ja elektroniikkalaiteromu sisältää arvokkaita ja kierrätettäviä materiaaleja, jotka voivat vaikuttaa haitallisesti ympäristöön ja ihmisten terveyteen, jos niitä ei hävitetä ympäristöystävällisellä tavalla. Poista mahdolliset henkilötiedot jätelaitteista.

**KÄSIKIRJAN SYMBOLIT**

Huom



Osat ja lisävarusteet on hankittava erikseen









Kytke virtalähteeseen.



Kytke irti virtalähteestä.

LATURIN MERKKIVALOJEN TOIMINNOT

Merkkivalo	Akun tila	Punainen LED	Vihreä LED	Toiminta	
	Valmiustila	Useita asennettuja akkuja	palaa	sammutunut	Akku odottaa latausta. Tuote yrittää ladata akut siinä järjestyksessä kuin ne on asennettu.
	Testi	Liian kuuma	vilkkuu	sammutunut	Kun akku on riittävästi jäähtynyt, latauslaite asettuu pikalataustilaan.
	Testi	Liian kylmä	vilkkuu	sammutunut	Kun akku on huoneenlämpötilassa, latauslaite asettuu pikalataustilaan.
	Viallinen	Viallinen	vilkkuu	vilkkuu	Akku tai latauslaite on epäkunnossa.
	<ul style="list-style-type: none"> • Jos merkkivalot osoittavat vikaa, yritä aloittaa lataus uudelleen irrottamalla akku ja asettamalla se takaisin latauslaitteeseen. Jos merkkivalot osoittavat edelleenkin vikaa, kokeile latauslaitetta toisella akulla. • Jos toinen akku voidaan ladata normaalisti, hävitä viallinen akku (katso kohdasta Huolto). • Jos toisessakin laturissa näkyy "Vika", laturi saattaa olla viallinen. 				
	Lataus	Pikalataus	sammutunut	vilkkuu	Akku latautuu.
	Lataus	Vähenevä lataus	sammutunut	Himmenevä	Akku latautuu hitaammin.
	Akku ladattu	Täysin ladattu	sammutunut	palaa	Lataus on valmis.



В основе конструкции вашего зарядного устройства для аккумуляторов лежат принципы безопасности, продуктивности и надежности.

НАЗНАЧЕНИЕ

Это зарядное устройство предназначено только для зарядки совместимых аккумуляторных блоков, указанных в настоящем руководстве.

Это изделие способно заряжать устройства с USB через порт USB.

Изделие предназначено для использования только внутри помещений при отсутствии влаги.

Изделие не предназначено для зарядки аккумуляторов другого типа и использования в качестве источника питания. Запрещается использовать его во взрывоопасных и огнеопасных окружающих средах.

Используйте устройство строго по назначению, указанному в настоящем руководстве.

ПРЕДУПРЕЖДЕНИЯ О БЕЗОПАСНОМ ИСПОЛЬЗОВАНИИ ЗАРЯДНОГО УСТРОЙСТВА

- Прочтите все указания и инструкции по технике безопасности. Несоблюдение предостережений и инструкций может привести к поражению электрическим током, возгоранию и/или серьезным травмам.
- Никогда не пытайтесь заряжать не перезаряжаемые аккумуляторы.
- Запрещается воздействие на изделие влаги и его использование во влажной среде.
- Изделие предназначено только для использования в помещении.
- Запрещается накрывать какие-либо вентиляционные отверстия; в процессе эксплуатации необходимо обеспечивать достаточную вентиляцию.
- Уровень напряжения в сети должен соответствовать информации, указанной на корпусе изделия.
- Перед использованием изделия осмотрите корпус, кабель и разъем зарядного устройства на предмет наличия повреждений. При выявлении повреждений воздержитесь от использования изделия и обратитесь в авторизованный сервисный центр для проведения ремонта.
- Запрещается использовать изделие после того, как оно подвергалось воздействию высокой ударной нагрузки или тряски, а также в случаях, когда имеются любые иные повреждения.
- В процессе зарядки не допускайте воздействия на изделие солнечных лучей или другого источника тепла. Рекомендуемая температура воздуха в месте зарядки: от 10 °C до 25 °C.
- По причине выделения тепла в процессе зарядки запрещается использовать изделие на огнеопасной поверхности.
- Эксплуатация изделия рядом с воспламеняемыми материалами, такими как ткань, упаковочные материалы, краска, распылители и аэрозоли, смазочные материалы, растворители, контейнеры с топливом, газовые баллоны и оборудование.
- Запрещается самостоятельно видоизменять, разбирать и ремонтировать изделие.
- Не допускайте попадания на зарядное устройство или аккумуляторные блоки материалов, которые

могут обладать токопроводящими свойствами, таких как металлические частицы, возникшие в процессе шлифования, резки или механической обработки.

- Обеспечьте защиту контактов аккумулятора от воздействия металлических предметов. Это поможет избежать короткого замыкания и потенциального возгорания или взрыва.
- Отсоединяйте изделие от электрической розетки на периоды, когда оно не используется, а также при очистке.
- Допускается использование только одобренного удлинительного кабеля в хорошем состоянии.
- Зарядка аккумуляторных блоков с признаками утечки запрещена. Утилизировать в надлежащем порядке.
- Запрещается заряжать поврежденный аккумуляторный блок. Поврежденные аккумуляторные блоки подлежат немедленной замене.
- Перед каждым использованием проверяйте шнур на предмет повреждений. Во избежание аварийных ситуаций при обнаружении признаков повреждения шнура питания должен быть заменен квалифицированным специалистом авторизованного сервисного центра.

ТРЕБОВАНИЯ БЕЗОПАСНОСТИ ПРИ ИСПОЛЬЗОВАНИИ ДОПОЛНИТЕЛЬНОЙ АККУМУЛЯТОРНОЙ БАТАРЕИ

Для предотвращения опасности пожара в результате короткого замыкания, травм и повреждения изделия не опускайте инструмент, сменный аккумулятор или зарядное устройство в жидкости и не допускайте попадания жидкости внутрь устройств или аккумуляторов. Коррозионные и проводящие жидкости, такие как соленый раствор, определенные химикаты, отбеливающие средства или содержащие их продукты, могут привести к короткому замыканию.

УСТАНОВКА НА СТЕНЕ

- Тщательно выберите надежный участок стены, способный выдержать зарядное устройство. Убедитесь в отсутствии помех для установки и эксплуатации изделия. Максимальная полная масса зарядного устройства составляет около 8,97 кг; при необходимости укрепите стену.
- Допускается только вертикальное размещение зарядного устройства. Вкрутите в стену два шурупа для последующего крепления зарядного устройства. В противном случае устройство может упасть и причинить серьезную травму.
- Регулярно проверяйте надежность шурупов. Убедитесь в том, что головки шурупов помещаются в отверстия для настенного размещения в целях надежной фиксации зарядного устройства. В противном случае, из-за ненадежности шурупов возможно падение зарядного устройства.

ЭКСПЛУАТАЦИЯ

ЗАРЯДКА АККУМУЛЯТОРНОГО БЛОКА

- Аккумуляторные блоки поставляются с низким уровнем заряда. Следовательно, перед первым использованием его необходимо зарядить. Если при обычных условиях зарядное устройство не заряжает аккумуляторные блоки, обратитесь в авторизованный сервисный центр.



- Убедитесь, что для питания используется стандартная бытовая электрическая сеть с параметрами 220–240 В переменного тока, 50/60 Гц.
- Перед началом зарядки убедитесь в том, что фиксатор аккумуляторного блока сработал, и аккумуляторный блок надежно установлен в зарядном устройстве.

ПРИМЕЧАНИЕ: При одновременном подключении к зарядному устройству нескольких аккумуляторных блоков они заряжаются по очереди, в том порядке, в котором они были подключены.

ПРИМЕЧАНИЕ: По завершении зарядки светится зеленый светодиодный индикатор. В процессе зарядки может происходить небольшой нагрев аккумуляторного блока.

ПРИМЕЧАНИЕ: Во время зарядки зарядное устройство и аккумуляторный блок должны находиться в помещении с температурой воздуха в пределах от 10 °C до 25 °C.

ЗАРЯДКА ХОЛОДНОГО АККУМУЛЯТОРНОГО БЛОКА

1. Установите аккумуляторный блок в зарядный порт. Убедитесь в том, что сработал фиксатор аккумуляторного блока.
2. Подключите изделие к электрической сети.
3. По завершении зарядки аккумуляторного блока отсоедините изделие от электрической сети.
4. Чтобы отсоединить аккумуляторный блок от изделия, нажмите на фиксаторы на аккумуляторном блоке.
5. Снимите аккумуляторную батарею с инструмента.

ЗАРЯДКА ГОРЯЧЕГО АККУМУЛЯТОРНОГО БЛОКА

При непрерывном использовании инструмента происходит нагрев ячеек аккумуляторного блока. Перед началом зарядки дайте горячему аккумуляторному блоку остыть в течение около 30 минут.

ТЕХНИЧЕСКОЕ ОБСЛУЖИВАНИЕ

- Если изделие не используется, а также при выполнении очистки отключите изделие от электрической сети и извлеките аккумуляторный блок.
- Избегайте использования растворителей во время чистки пластмассовых частей. Большинство пластмасс подвержены пагубному воздействию различных типов бытовых растворителей. Для удаления грязи и пыли используйте ткань или мягкую щетку.
- Ни при каких обстоятельствах не допускайте контакта с пластмассовыми деталями тормозных жидкостей, бензина, иных веществ на нефтяной основе и petroleum-based products, and penetrating oils come in contact with plastic parts. Эти продукты содержат химические вещества, способные повредить, ослабить или разрушить пластмассу.
- В изделии присутствует напряжение опасного уровня; разборка изделия запрещена.

ОЧИСТКА ЗАРЯДНОГО УСТРОЙСТВА

- Во избежание серьезных травм перед началом очистки отсоедините шнур питания зарядного устройства от электрической сети.
- Выполните очистку поверхности зарядного устройства (за исключением заводских наклеек) при помощи влажной тряпки и мягкого моющего средства.
- Запрещается наносить на пластмассовый корпус сильнодействующие моющие средства. Корпус подвержен повреждению при контакте с определенными ароматическими маслами,

например, сосновым или лимонным маслом, а также растворителями, например, керосином.

- Воздействие на изделие влаги может привести к поражению электрическим током. Удалите остатки влаги мягкой сухой тканью.

ХРАНЕНИЕ

- Это изделие следует хранить в сухом и прохладном месте при температуре в пределах от 10 °C до 38 °C.

ИЗУЧИТЕ ИЗДЕЛИЕ

Стр 89.

1. Светодиодные индикаторы
2. Зарядный USB-порт
3. Гнездо подключения батареи
4. Отверстия для крепления на стену
5. Руководство оператора
6. Аккумулятор

УСЛОВНЫЕ ОБОЗНАЧЕНИЯ НА ПРОДУКТЕ

	Вольт
	Постоянный ток
	Переменный ток
	Знак соответствия европейским стандартам
	Знак соответствия стандартам Великобритании
	Знак Евразийского Соответствия
	Знак соответствия Украины
	
	Оборудование класса II
	Перед использованием прибора внимательно ознакомьтесь с данной инструкцией.
	Только для использования в помещении.
	Плавкий предохранитель с задержкой срабатывания 3,15А

Утилизация электрического и электронного оборудования в месте с несортированными бытовыми отходами запрещена. Сбор электрического и электронного оборудования в целях утилизации должен осуществляться отдельно. Перед утилизацией необходимо извлечь из оборудования источники света. Уточните порядок утилизации и местонахождения пункта приема у местных властей или поставщика. Предприятия розничной торговли могут быть обязаны бесплатно принимать электрическое и электронное оборудование на утилизацию в соответствии с местными нормативными актами. Ваш вклад в повторную переработку электрического и электронного оборудования помогает сократить спрос на сырьевых материалы. Электрическое и электронное оборудование содержит ценные и подлежащие повторной переработке материалы, которые в случае ненадлежащей утилизации способны наносить вред экологии и здоровью людей. Перед утилизацией удалите с оборудования все персональные данные.



ОБОЗНАЧЕНИЯ В РУКОВОДСТВЕ



Примечание



Детали или принадлежности, приобретаемые отдельно



Подключите к источнику питания.



Отключите от электрической сети.

ФУНКЦИИ СВЕТОДИОДНЫХ ИНДИКАТОРОВ ЗАРЯДНОГО УСТРОЙСТВА

Индикатор		Состояние аккумулятора блока	Красный светодиодный индикатор	Зеленый светодиодный индикатор	Действия
	Режим ожидания	Установлено несколько аккумуляторных блоков	горит	не горит	Ожидание зарядки аккумуляторного блока. Изделие будет осуществлять зарядку устройств в том порядке, в котором они были подключены.
	Тест	Слишком горячий аккумулятор	мигает	не горит	Когда аккумулятор достаточно остынет, зарядное Устройство переходит в режим быстрой зарядки.
	Тест	Аккумулятор слишком холодный	мигает	не горит	Когда аккумулятор достигнет комнатной температуры, зарядное устройство переходит в режим быстрой зарядки.
	Неисправен	Неисправен	мигает	мигает	Аккумулятор устройство или неисправны.
	<ul style="list-style-type: none"> • Если индикаторы показывают неполадку, снимите аккумулятор с зарядного устройства и попробуйте снова его зарядить. Если и после этого индикаторы показывают неполадку, попробуйте использовать зарядное устройство с другим аккумулятором. • Если зарядное устройство заряжает другой аккумулятор, выбросьте неисправный аккумулятор (см. раздел Обслуживание). • Если при установке другой батареи все равно отображается состояние «Неисправность», это зарядное устройство может быть неисправно. 				
	Во время зарядки	Быстрая зарядка	не горит	мигает	Осуществляется зарядка аккумуляторного блока.
	Во время зарядки	Конусообразная схема зарядки	не горит	Затухание	Осуществляется зарядка аккумуляторного блока с более низкой интенсивностью.
	Аккумулятор заряжен	Батарея полностью заряжена	не горит	горит	Зарядка завершена.

Транспортировка:

Категорически не допускается падение и любые механические воздействия на упаковку при транспортировке.

При разгрузке/погрузке не допускается использование любого вида техники, работающей по принципу зажима упаковок.

Хранение:

Необходимо хранить в сухом месте.

Необходимо хранить вдали от источников повышенных температур и воздействия солнечных лучей.

При хранении необходимо избегать резкого перепада температур.

Хранение без упаковки не допускается.

Срок службы изделия:

Срок службы изделия составляет 5 лет.

Не рекомендуется к эксплуатации по истечении 5 лет хранения с даты изготовления без предварительной проверки.

Дата изготовления (код даты) отштампован на поверхности корпуса изделия.

Пример:

W17 Y2015, где Y2015 - год изготовления

W17 – неделя изготовления

Определить месяц изготовления можно согласно приведенной ниже таблице, на примере 2015 года.

Обратите внимание! Количество недель в месяце различается от года в год.

Месяц	Январь	Февраль	Март	Апрель	Май	Июнь	Июль	Август	Сентябрь	Октябрь	Ноябрь	Декабрь	Год
Неделя	01	05	09	14	18	22	27	31	36	40	44	49	2015
	02	06	10	15	19	23	28	32	37	41	45	50	
	03	07	11	16	20	24	29	33	38	42	46	51	
	04	08	12	17	21	25	30	34	39	43	47	52	
	05	09	13	18	22	26	31	35	40	44	48	53	
			14			27							

- EN
- FR
- DE
- ES
- IT
- NL
- PT
- DA
- SV
- FI
- NO
- RU**
- PL
- CS
- HU
- RO
- LV
- LT
- ET
- HR
- SL
- SK
- BG
- UK
- TR
- EL

Najwyższymi priorytetami w trakcie projektowania zakupionej przez Państwa ładowarki akumulatora były bezpieczeństwo, wydajność i niezawodność.

PRZEZNACZENIE

Ta ładowarka przeznaczona jest wyłącznie do ładowania wymienionych w tej instrukcji pasujących akumulatorów.

Produkt może ładować urządzenia USB po podłączeniu ich do gniazda USB.

Produkt przeznaczony jest do stosowania wyłącznie w pomieszczeniach w miejscach suchych.

Produkt nie jest przeznaczony do ładowania akumulatorów jakiegokolwiek innego typu ani też wykorzystywania w charakterze zasilacza. Produktu nigdy nie należy używać w atmosferach wybuchowych lub łatwopalnych.

Nie należy używać tego produktu niezgodnie z przeznaczeniem.

ŁADOWARKA – OSTRZEŻENIA DOTYCZĄCE BEZPIECZEŃSTWA

- Zapoznaj się ze wszystkimi zasadami bezpieczeństwa i instrukcjami. Nieprzestrzeganie instrukcji i zasad bezpieczeństwa zawartych w ostrzeżeniach grozi porażeniem prądem elektrycznym, pożarem lub poważnymi obrażeniami.
- Nigdy nie próbujcie ładować baterii, które się nie nadają do ładowania.
- Produkt nie może być wilgotny i nigdy nie powinien być używany w wilgotnym środowisku.
- Produkt przeznaczony jest do stosowania wyłącznie w pomieszczeniach.
- Nie zasłaniać żadnych otworów wentylacyjnych i zapewnić odpowiednią wentylację w trakcie działania.
- Napięcie sieci musi odpowiadać podanemu na produkcie napięciu znamionowemu.
- Przed przystąpieniem do użytkowania produktu sprawdzić, czy obudowa, przewód i wtyczka ładowarki nie są uszkodzone. W przypadku wykrycia uszkodzenia nie używać produktu i zanieść go do autoryzowanego serwisu w celu naprawy.
- Nie należy używać produktu, jeśli był on narażony na silne wstrząsy lub uderzenia, lub jeśli został uszkodzony w jakikolwiek inny sposób.
- W trakcie ładowania nie narażać produktu na bezpośrednie działanie promieni słonecznych lub innego źródła ciepła. Zalecana temperatura w miejscu ładowania to 10–25°C.
- Ze względu na ciepło powstające w trakcie ładowania nie używać produktu na palnej powierzchni.
- Nie używać produktu w pobliżu substancji łatwopalnych, takich jak tekstylia, materiały opakowaniowe, farba, aerozole, środki smarne, rozcieńczalniki, kanistry na benzynę, butle z gazem lub inne urządzenia gazowe.
- Nigdy nie modyfikować i nie demontować ani nie podejmować samodzielnych prób naprawy produktu.
- Nie dopuszczaj do zanieczyszczenia ładowarki lub akumulatorów materiałami przewodzącymi, takimi jak wióry ze szlifowania, cięcia lub obróbki skrawaniem.
- Styki akumulatora należy chronić przed metalowymi przedmiotami, aby uniknąć zwarcia, które może spowodować pożar lub wybuch.

- Wyjmować wtyczkę produktu z gniazda sieciowego, gdy nie jest on używany, lub na czas czyszczenia.
- Stosować wyłącznie przedłużacze posiadające odpowiednie atesty i znajdujące się w dobrym stanie.
- Nie ładować akumulatorów, na których widać oznaki wycieków. Należy zadbać o ich właściwą utylizację.
- Nigdy nie ładować uszkodzonego akumulatora! Uszkodzone akumulatory należy natychmiast wymienić.
- Przed każdym użyciem sprawdzić przewód zasilania pod kątem braku uszkodzeń. W przypadku wystąpienia oznak uszkodzenia przewód zasilania musi zostać wymieniony przez wykwalifikowaną osobę w autoryzowanym centrum serwisowym, tak by można było uniknąć zagrożenia.

AKUMULATOR — DODATKOWE OSTRZEŻENIA DOTYCZĄCE BEZPIECZEŃSTWA

Aby uniknąć niebezpieczeństwa pożaru, obrażeń lub uszkodzeń produktu na skutek zwarcia, nie wolno zanurzać narzędzia, akumulatora wymiennego ani ładowarki w cieczach i należy zatroszczyć się o to, aby do urządzeń i akumulatorów nie dostały się żadne ciecze. Zwarcie spowodować mogą korodujące lub przewodzące ciecze, takie jak woda morska, określone chemikalia i wybielacze lub produkty zawierające wybielacze.

MONTAŻ NA ŚCIANIE

- Starannie wybrać stabilną ścianę do montażu ładowarki. Upewnić się, że nie występują przeszkody, które utrudniłyby montaż lub eksploatację. Maksymalny ciężar brutto ładowarki wynosi około 8,97 kg — w razie potrzeby należy zapewnić odpowiednie wzmocnienie ściany.
- Ładowarkę należy montować wyłącznie pionowo. W celu zamontowania ładowarki w ścianie należy umieścić dwa wkręty. W przeciwnym razie ładowarka może spaść i spowodować poważne obrażenia.
- Regularnie sprawdzać dokręcenie wkrętów. Upewnić się, że łąby wkrętów są dokładnie dopasowane do otworów montażowych w ścianie, tak by ładowarka była dokładnie zamocowana. W przeciwnym razie ładowarka może spaść z powodu poluzowanych wkrętów.

OBSŁUGA

ŁADOWANIE AKUMULATORA

- Akumulatory dostarczone są w stanie nisko naładowanym. W rezultacie należy naładować je przed pierwszym użyciem. Jeśli ładowarka nie ładuje akumulatora w normalnych okolicznościach, należy zanieść zarówno akumulator, jak i ładowarkę do autoryzowanego serwisu.
- Należy upewnić się, że prąd zasilania ma parametry typowe dla gospodarstw domowych: 220–240 V, 50/60 Hz, tylko prąd przemienny.
- Przed przystąpieniem do ładowania należy upewnić się, że zatrząsk akumulatora zatrzasnął się we właściwym miejscu, jak również że akumulator jest zamocowany w ładowarce.

UWAGA: W przypadku podłączenia do ładowarki wielu akumulatorów są one ładowane po jednym naraz w kolejności podłączania.

UWAGA: Po całkowitym naładowaniu akumulatora zielona dioda LED nadal świeci. Nieznaczne nagrzewanie się akumulatora w trakcie ładowania jest normalnym zjawiskiem.

UWAGA: Akumulator należy ładować w miejscu, w którym temperatura przekracza 10°C, ale nie przekracza 25°C.

ŁADOWANIE CHŁODNEGO AKUMULATORA

1. Włożył akumulator do portu ładowania. Upewnić się, że zatrzask akumulatora zatrzasknął się we właściwym miejscu.
2. Podłączyć produkt do gniazda zasilania.
3. Odłączyć produkt od zasilania, gdy akumulator zostanie w pełni naładowany.
4. Nacisnąć zatrzask akumulatora, aby odłączyć akumulator od produktu.
5. Odłączyć baterię od urządzenia.

ŁADOWANIE GORĄCEGO AKUMULATORA

Ciągłe użytkowanie narzędzia powoduje, że ogniwa akumulatora stają się gorące. Gorący akumulator należy odstawić do ostygnięcia na około 30 minut przed rozpoczęciem ładowania.

KONSERWACJA

- Odłączać produkt od zasilania i wyjmować akumulator na czas nieużywania lub czyszczenia.
- Nie stosować rozpuszczalników do czyszczenia elementów plastikowych. Większość tworzyw sztucznych jest podatna na działanie różnego rodzaju dostępnych w handlu rozpuszczalników. Używać miękkiej szmatki lub szczotki w celu usuwania zanieczyszczeń i pyłu.
- W żadnym wypadku nie należy dopuszczać do kontaktu płynów hamulcowych, benzyny, produktów ropopochodnych i olejów penetrujących z częściami plastikowymi. Produkty te zawierają substancje chemiczne, które mogą uszkodzić, osłabić lub zniszczyć plastik.
- Wewnątrz produktu występuje niebezpieczne napięcie. Nie demontować.

CZYSZCZENIE ŁADOWARKI

- Przed przystąpieniem do czyszczenia należy odłączyć przewód zasilania ładowarki od źródła zasilania, aby uniknąć poważnych obrażeń ciała.
- Oczyszczyć powierzchnię ładowarki (z wyjątkiem etykiet) za pomocą szmatki nasączonej niewielką ilością wody z dodatkiem łagodnego detergentu.
- Nie myć obudowy z tworzywa sztucznego silnymi detergentami. Może dojść do uszkodzenia w rezultacie kontaktu z niektórymi olejkami aromatycznymi, takimi jak sosnowy i cytrynowy, a także rozpuszczalnikami, takimi jak nafta.
- Wilgoć może spowodować zagrożenie porażeniem prądem elektrycznym. Wytrzeć wilgoć miękką, suchą ściereczką.

PRZECHOWYWANIE

- Produkt należy przechowywać chłodnym i suchym miejscu, w temperaturze od 10 do 38°C.

INFORMACJE O PRODUKCIE

Patrz strona 89.

1. Lampki kontrolne
2. Port USB do ładowania
3. Gniazdo akumulatora
4. Otwory do montażu na ścianie
5. Instrukcja obsługi
6. Bateria

SYMBOLY PRODUKTU

 Volt

 Prąd stały

 Prąd przemienny

 Symbol zgodności z przepisami europejskimi

 Symbol zgodności z przepisami brytyjskimi

 Znak zgodności EurAsian

 Symbol zgodności z przepisami ukraińskimi

 Sprzęt klasy II

 Przed uruchomieniem urządzenia prosimy uważnie przeczytać instrukcję

 Tyłko do użytku wewnątrz pomieszczeń.

 Bezpiecznik zwłoczny 3,15A



Zużytego sprzętu elektrycznego i elektronicznego nie należy wyrzucać jako nieposortowanych odpadów komunalnych. Zużyty sprzęt elektryczny i elektroniczny musi być gromadzony osobno. Zużyte źródła światła muszą zostać usunięte ze sprzętu. Skontaktować się z lokalnymi władzami lub sprzedawcą detalicznym w celu uzyskania porad dotyczących recyklingu i punktu zbiórki odpadów. Zgodnie z lokalnymi przepisami sprzedawcy detaliczni mogą być zobowiązani do nieodpłatnego odbioru zużytego sprzętu elektrycznego i elektronicznego. Państwa wkład w ponowne wykorzystanie i recykling zużytego sprzętu elektrycznego i elektronicznego pomaga zmniejszyć zapotrzebowanie na surowce. Zużyty sprzęt elektryczny i elektroniczny zawiera nadające się do recyklingu i cenne materiały i surowce, które mogą mieć negatywny wpływ na środowisko naturalne i zdrowie ludzkie, jeśli nie są usuwane w sposób przyjazny dla środowiska naturalnego. Z utylizowanego sprzętu należy usunąć wszelkie ewentualne dane osobowe.

SYMBOLE W INSTRUKCJI



Uwaga



Części lub akcesoria sprzedawane oddzielnie









Podłączyć do źródła zasilania.



Odłączyć od zasilania.

FUNKCJE WSKAŹNIKA LED ŁADOWARKI

Kontrolka LED		Stan akumulatora	Czerwona dioda LED	Zielona dioda LED	Działanie
	Tryb spoczynku	Zainstalowano wiele akumulatorów	zaświecona	zgaszona	Akumulator oczekuje na ładowanie. Produkt będzie próbował ładować akumulatory w kolejności ich podłączenia.
	Test	Akumulator zbyt ciepły	migocze	zgaszona	Kiedy akumulator dostatecznie wystygnie, ładowarka przechodzi na tryb szybkiego ładowania.
	Test	Akumulator zbyt zimny	migocze	zgaszona	Kiedy akumulator wróci do temperatury pokojowej, ładowarka przechodzi na tryb szybkiego ładowania.
	Zdefektowany	Zdefektowany	migocze	migocze	Akumulator lub ładowarka zdefektowana.
	<ul style="list-style-type: none"> • Jeżeli kontrolki wskazują na problem, spróbujcie ponownie rozpocząć ładowanie; wyjąć i włożyć akumulator do ładowarki. Jeżeli kontrolki nadal wskazują na problem, spróbujcie użyć ładowarki z innym akumulatorem • Jeżeli inny akumulator może być normalnie naładowany, pozбудьте się zdefektowanej baterii (patrz rozdział Konserwacja). • Jeśli po włożeniu innego akumulatora również pojawia się wskaźnik „Problem”, ładowarka może być uszkodzona. 				
	W trakcie ładowania	tryb szybkiego ładowania	zgaszona	migocze	Trwa ładowanie akumulatora
	W trakcie ładowania	Wolne ładowanie	zgaszona	Wygasa	Akumulator jest ładowany prądem o niższym natężeniu.
	Akumulator rozładowany	Akumulator całkowicie naładowany	zgaszona	zaświecona	Ładowanie jest zakończone.

Při návrhu této nabíječky akumulátoru byl kladen obzvláštní důraz na bezpečnost, provozní vlastnosti a spolehlivost.

ZAMÝŠLENÉ POUŽITÍ

Tato nabíječka je určena výhradně k nabíjení kompatibilních akumulátorů uvedených v této příručce.

Přístroj může přes port USB nabíjet zařízení USB.

Tento přístroj je určen pouze k použití v interiéru a suchých podmínkách.

Tento výrobek není určen k nabíjení jiných druhů baterií ani k používání jako napájecí zdroj. Nikdy by neměl být používán ve výbušném nebo hořlavém prostředí.

Nepoužívejte výrobek jinak než je uvedeno v určeném použití.

BEZPEČNOSTNÍ VAROVÁNÍ NA NABÍJEČCE

- Přečtěte si všechny pokyny a bezpečnostní varování. Nedodržování upozornění a těchto pokynů může vést k úrazu elektrickým proudem, ke vzniku požáru nebo vážnému zranění.
- Nikdy se nepokoušejte dobíjet jednorázové nedobíjecí baterie.
- Tento přístroj nesmí navlhnout a nikdy by se neměl používat ve vlhkém prostředí.
- Produkt je určen pouze pro použití v domě.
- Nezakrývejte ventilační otvory a při práci zajistěte přiměřené odvětrávání.
- Síťové napětí musí odpovídat specifikaci napětí pro produkt.
- Před použitím přístroje si ověřte, že závěr nabíječky a zástrčka nejsou poškozené. Pokud objevíte poškození, přístroj nepoužívejte a dopravte ho do autorizovaného servisu na opravu.
- Přístroj nepoužívejte, pokud utrpěl silný náraz nebo otřesy, nebo pokud je jinak poškozen.
- Při dobíjení přístroj nevystavujte slunečnímu záření nebo jinému tepelnému zdroji. Doporučený teplotní rozsah v okolí při nabíjení je 10 až 25 °C.
- Kvůli teplu vytvářenému při dobíjení přístroj nepoužívejte na hořlavém povrchu.
- Tento přístroj nepoužívejte v blízkosti hořlavých materiálů, jako jsou hadry, obalový materiál, nátěry, sprejové barvy nebo aerosoly, lubrikanty, ředidla, nádoby na benzín nebo plyn či plynové spotřebiče.
- Nikdy přístroj sami neupravujte, nerozebírejte a ani se ho sami nepokoušejte opravovat.
- Nabíječka ani akumulátor se nesmí znečistit materiálem, který může být vodivý, například kovovými částicemi vzniklými při broušení, řezání nebo obrábění.
- Chraňte svorky baterie před kovovými předměty, aby nedošlo ke zkratu, který může způsobit požár nebo výbuch.
- Když přístroj nepoužíváte nebo jej čistíte, odpojte jej od zdroje proudu.
- Používejte pouze prodlužovací kabel, který je schválený a v dobrém stavu.
- Pokud si všimnete protékání, akumulátor nepoužívejte. Likvidujte je řádně.
- Nikdy nevyměňujte poškozenou baterii. Poškozený akumulátor neprodleně vyměňte.

- Před každým použitím zkontrolujte napájecí kabel, zda není poškozen. V případě známek poškození musí být odborně vyměněn v autorizovaném servisním středisku.

DOPLŇUJÍCÍ BEZPEČNOSTNÍ UPOZORNĚNÍ K BATERII

Abyste zabránili nebezpečí požáru způsobeného zkratem, poraněním nebo poškozením výrobku, neponožujte nářadí, výměnnou baterii nebo nabíječku do kapalin a zajistěte, aby do zařízení a akumulátorů nevnikly žádné tekutiny. Korodující nebo vodivé kapaliny, jako je slaná voda, určité chemikálie a bělicí prostředky nebo výrobky, které obsahují bělidlo, mohou způsobit zkrat.

MONTÁŽ NA STĚNU

- Pečlivě vyberte pevnou stěnu k montáži nabíječky. Ujistěte se, že na stěně není žádná překážka a že nic nebude bránit funkci přístroje. Maximální brutto hmotnost nabíječky činí přibližně 8,97 kg, v případě nezbytnosti stěnu zpevněte.
- Nabíječku montujte pouze do svislé polohy. K montáži nabíječky nainstalujte do zdi dva šrouby. Jinak by mohla nabíječka spadnout a způsobit vážný úraz.
- Pravidelně kontrolujte dotažení šroubů. Ujistěte se, že jsou hlavičky šroubů řádně upevněny v montážních otvorech vyvrtných ve zdi a udrží bezpečně nabíječku na svém místě. Jinak by se mohlo stát, že šrouby povolí a nabíječka spadne.

OBSLUHA

NABÍJENÍ BATERIE

- Akumulátory jsou dodávány s nízkým stupněm nabití. Proto byste je měli před prvním použitím vyměnit. Pokud při normálních podmínkách nabíječka akumulátor nenabíjí, dopravte akumulátor i nabíječku do autorizovaného servisu.
- Ujistěte se, že napájecím zdrojem je normální domácí napětí, 220–240 V, 50/60 Hz, pouze střídavé.
- Před dobíjením musí být akumulátor v nabíječce pevně umístěn a západka pro zajištění jeho polohy v aretované poloze.

POZNÁMKA: Pokud je k nabíječce připojeno více akumulátorů, nabíjej se postupně v pořadí, v jakém byly připojeny.

POZNÁMKA: Při úplném nabití akumulátoru zůstane zelená LED trvale svítit. Během dobíjení je normální, že je akumulátor mírně teplý na dotyk.

POZNÁMKA: Při dobíjení by měly být nabíječka a akumulátor umístěny v prostředí s okolní teplotou nad 10 °C, ale pod 25 °C.

NABÍJENÍ STUDENÉHO AKUMULÁTORU

1. Zasuňte akumulátor do nabíjecího portu. Západka pro zajištění polohy akumulátoru musí být v aretované poloze.
2. Připojte přístroj ke zdroji elektrického napájení.
3. Po úplném nabití akumulátoru odpojte nabíječku od napájení.
4. Stisknutím západky pro zajištění polohy akumulátoru uvolněte akumulátor z nabíječky.
5. Bateriový modul vyjměte z nástroje.

NABÍJENÍ HORKÉ BATERIE

Při nepřetržitém používání nástroje se články akumulátoru zahřejí. Horký akumulátor je třeba nechat před dobíjením přibližně 30 minut chladnout.

ÚDRŽBA

- Jestliže přístroj nepoužíváte nebo čistíte, odpojte ho od zdroje napájení a vyjměte akumulátor.
- Vyhnete se používání rozpouštědel, když čistíte plastové díly. Většina plastů nesnáší různé druhy komerčně dostupných rozpouštědel. Špínu a prach odstraňte hadrem nebo jemným kartáčem.
- Nikdy nedovolte, aby se do kontaktu s plastovými díly dostaly brzdové kapaliny, benzín, ropné produkty a napouštěcí tuky. Takové prostředky obsahují chemikálie, které mohou plast poškodit, oslabit nebo zničit.
- V přístroji je nebezpečné napětí, proto jej nerozebírejte.

ČIŠTĚNÍ NABÍJEČKY

- Před čištěním odpojte napájecí kabel nabíječky od zdroje napájení, abyste předešli vážnému úrazu.
- Čistíte povrch nabíječky (kromě štítků) vlhkým hadříkem s jemným čistícím prostředkem.
- Na plastové kryty nepoužívejte silné čistící prostředky. Mohou je poškodit některé aromatické oleje jako borovice a citron a rozpouštědla jako petrolej.
- Vlhkost může způsobit úraz elektrickým proudem. Veškerou vlhkost setřete měkkým suchým hadříkem.

SKLADOVÁNÍ

- Ukládejte přístroj na chladném (mezi 10 a 38 °C) a suchém místě.

SEZNAMTE SE S VÝROBKEM

Viz strana 89.

1. Indikátory LED
2. Dobíjecí port USB
3. Otvor pro baterie
4. Otvory pro montáž na stěnu
5. Příručka pro operátora
6. Bateriový modul

SYMBOLY NA VÝROBKU

	Napětí
	Stejnoseměrný proud
	Střídavý proud
	Značka shody s evropskými normami
	Značka shody s britskými normami
	Euroasijská značka shody



Značka shody s ukrajinskými normami



Nářadí 2. třídy



Před spuštěním přístroje si řádně přečtěte pokyny.



Pouze pro použití v domě.

T3.15A

Pomalá tavná pojistka 3,15A

Nelikvidujte elektrické a elektronické zařízení společně s netříděným komunálním odpadem. Elektrický a elektronický odpad musí být shromažďován odděleně. Odpadní světelné zdroje musí být od zařízení odděleny. Zjistěte si u místní samosprávy nebo u maloobchodníka, jaké jsou pokyny k recyklaci a kde je sběrné místo. Podle místních nařízení mohou mít maloobchodníci povinnost brát bezplatně zpět elektrický a elektronický odpad. Když budete přispívat k opětovnému použití a recyklaci elektrického a elektronického odpadu, pomůže to snížit spotřebu surovin. Elektrický a elektronický odpad obsahuje cenné a recyklovatelné materiály, které mohou mít nepříznivý dopad na životní prostředí a lidské zdraví, nebudou-li zlikvidovány ekologickým způsobem. Odstraňte z odpadu osobní údaje, pokud nějaké obsahuje.



SYMBOLY POUŽITÉ V NÁVODU



Poznámka



Díly nebo příslušenství jsou v prodeji samostatně









Připojte k elektrické síti.



Odpojte od napájení.

LED FUNKCE NABÍJEČKY

LED ukazatel		Stav akumulátoru	Červená LED	Zelená LED	Úkon
	Pohotovostní	Je připojeno několik akumulátorů	svítí	nesvítí	Akumulátor čeká na nabíjení. Přístroj se pokusí nabít akumulátory v pořadí, v jakém jsou připojeny.
	Test	Akumulátor je příliš horký	bliká	nesvítí	Jakmile akumulátor zchladne, nabíječka přejde do režimu rychlodobíjení.
	Test	Akumulátor je příliš studený	bliká	nesvítí	Jakmile akumulátor dosáhne pokojové teploty, nabíječka přejde do režimu rychlodobíjení.
	Vadný	Vadný	bliká	bliká	Akumulátor nebo nabíječka jsou vadné.
	<ul style="list-style-type: none"> • Pokud světelná kontrolka upozorňuje na problém, zkuste nabíjení znovu, vysuňte a znovu zasuněte akumulátor do nabíječky. Pokud se stav nezmění a kontrolní LED diody trvale indikují problém, zkuste nabíječku použít s jiným akumulátorem. • Pokud jde jiný akumulátor dobít normálně, byl vadný akumulátor, nikoliv nabíječka (přečtěte si informace v části Údržba). • Pokud jiný akumulátor rovněž indikuje „vadný“, může být vadná nabíječka. 				
	Probíhá nabíjení	Rychlodobíjení	nesvítí	bliká	Akumulátor se nabíjí.
	Probíhá nabíjení	Udržovací nabíjení	nesvítí	Slábnutí	Akumulátor se nabíjí nižší rychlostí.
	Dobitý akumulátor	Plně nabit	nesvítí	svítí	Nabíjení je ukončeno.

Az akkumulátortöltő kialakítása során elsődleges szempont volt a biztonság, a teljesítmény és a megbízhatóság.

RENDELTETTÉSZERŰ HASZNÁLAT

A töltő kizárólag a használati utasításban szereplő kompatibilis akkumulátorok töltésére szolgál.

A termék az USB-portján keresztül képes USB-eszközöket tölteni.

A termék csak beltéren, száraz környezetben használható.

A termék nem szolgál más típusú akkumulátorok töltésére vagy áramellátás biztosítására. Tilos robbanékony vagy tűzveszélyes környezetben használni.

Ne használja a terméket a rendeltetésétől eltérő célra.

TÖLTŐ BIZTONSÁGI FIGYELMEZTETÉSEI

- Olvassa el az összes biztonsági figyelmeztetést és utasítást. A figyelmeztetések és előírások be nem tartása elektromos áramütést, tüzet és/vagy súlyos sérülést eredményezhet.
- Soha ne próbáljon töltővel nem újratölthető elemeket / akkumulátorokat tölteni.
- A termék ne legyen nyirkos, és soha ne használja nyirkos környezetben.
- A termék csak beltéren használható.
- Ne takarja le a szellőzőnyílásokat, működés közben pedig biztosítson megfelelő szellőzést.
- A tápfeszültség egyezzen meg a terméken megadott feszültséggel.
- A termék használata előtt ellenőrizze, hogy a töltő burkolata, kábele és dugója nem sérült-e. Ha sérülést talál, ne használja a terméket és vigye el megjavíttatni hivatalos szervizközpontba.
- Ne használja a terméket, ha erős ütés vagy lökés érte, vagy ha bármilyen más módon sérült.
- Töltéskor ne tegye ki a terméket napsugárzásnak vagy más hőforrásnak. A töltő közelében a javasolt hőmérséklet: 10 °C – 25 °C.
- A töltés során termelt hő miatt ne használja a terméket gyúlékony felületen.
- Ne használja a terméket gyúlékony anyagok közelében, úgymint textilanyag, csomagolóanyagok, festékek, festékspray vagy -aeroszol, kenőanyagok, hígítók, benzintartályok, gáztartályok vagy gázkészülékek.
- Soha ne módosítsa, szerelje szét vagy próbálja meg a terméket maga megszerelni.
- Ne hagyja, hogy a töltő vagy az akkumulátor olyan anyagokkal szennyeződjön, amelyek vezetőképesek lehetnek, például csiszolásból, vágásból vagy más gépi megmunkálásból származó fémrészecskék.
- Védje az akkumulátor érintkezőkapcsait a fémtárgyaktól, hogy elkerülje a rövidzárlatot, amely tüzet vagy robbanást okozhat.
- Ha a terméket nem használja vagy éppen tisztítja, húzza ki a hálózati aljzatból.
- Csak jóváhagyott és jó állapotú hosszabbítókábel használjon.
- Ne töltsön olyan akkucsomagokat, amelyek a szivárgás jeleit mutatják. Hulladékként gondosan kezelje őket.
- Sérült akkucsomagot soha ne cseréljen le. A sérült akkumulátorokat azonnal cserélje le.
- Minden használat előtt ellenőrizze a tápkábel épségét. Ha sérülés jelei mutatkoznak, a veszély elhárítása

érdekében a szervizközpont egy képzett szerelőjével kell kicseréltetni.

AZ AKKUMULÁTOR KIEGÉSZÍTŐ BIZTONSÁGI FIGYELMEZTETÉSEI

A rövidzárlat általi tűz, sérülések vagy termékárosodások veszélye elkerülésére ne merítse a szerszámot, a cserélhető akkut vagy a töltőkészüléket folyadékba, és gondoskodjon arról, hogy ne hatoljanak folyadékok a készülékekbe és az akkukba. A korrozív hatású vagy vezetőképes folyadékok, mint pl. a sós víz, bizonyos vegyi anyagok, fehérítők vagy fehérítő tartalmú termékek, rövidzárlatot okozhatnak.

FALRA SZERELÉS

- Gondosan válasszon egy stabil falrészt a töltő felszereléséhez. Győződjön meg arról, hogy a szerelési munkát vagy a működtetést nem akadályozza semmi. A töltő maximális bruttó tömege kb. 8,97 kg, úgyhogy szükség esetén erősítse meg a falat.
- A töltőt csak függőleges helyzetben szerelje fel. A töltőt két csavarral szerelje fel a falra. Különben leeshet és súlyos sérülést okozhat.
- Rendszeresen ellenőrizze a csavarok szorosságát. Győződjön meg arról, hogy a csavarok feje jól illeszkedik a fal szerelőlyukakba, hogy a töltőt erősen a helyén tartsák. Különben a töltő leeshet a laza csavarok miatt.

HASZNÁLAT

AZ AKKUCSOMAG TÖLTÉSE

- Az akkumulátorokat alacsony töltöttségű állapotban szállítjuk ki. Ezért első használat előtt töltsse fel őket. Ha a töltő normál körülmények mellett nem tölti fel az akkumulátort, akkor a töltőt és az akkumulátort is vigye el hivatalos szervizközpontba.
- Győződjön meg arról, hogy a tápellátás normál háztartási feszültségű, 220–240 V, 50/60 Hz, csak váltóáramú.
- Töltés előtt győződjön meg arról, hogy az akkumulátor retesze a helyére pattant, és az akkumulátor rögzült a töltőben.

MEGJEGYZÉS: Ha a töltőhöz több akkumulátort csatlakoztat, az akkumulátorok töltése a behelyezés sorrendjében, egyesével történik.

MEGJEGYZÉS: Az akkumulátor teljes feltöltődésekor a zöld LED tovább világít. Töltés közben normális, ha az akkumulátor kicsit felmelegszik.

MEGJEGYZÉS: Töltés közben az akkumulátort és a töltőt olyan helyre tegye, ahol a hőmérséklet 10 °C-nál magasabb, de 25 °C-nál alacsonyabb.

HŰVÖS AKKUMULÁTOR TÖLTÉSE

1. Helyezze az akkumulátort a töltőportba. Ellenőrizze, hogy az akkumulátor retesze a helyére pattant.
2. Csatlakoztassa a terméket egy áramforráshoz.
3. Válassza le a terméket a tápellátásról, amikor az akkumulátor teljesen feltöltődik.
4. Nyomja meg az akkumulátor reteszeit, hogy leválassza az akkumulátort a termékről.
5. Vegye ki az akkumulátort a szerszámból.

FORRÓ AKKUCSOMAG TÖLTÉSE

Ha egy eszközt folyamatosan használ, az akkumulátor cellái felforrósodnak. A forró akkumulátort hagyja lehűlni körülbelül 30 percig, mielőtt újratölti.

KARBANTARTÁS

- Ha a terméket nem használja, vagy tisztítja, akkor válassza le az áramellátásról, és távolítsa el az akkumulátort.
- A műanyag részek tisztításakor tartózkodjon a tisztítószerek használatától. A legtöbb műanyag érzékeny különböző típusú kereskedelmi forgalomban kapható oldószerekre. A szennyeződés és a por eltávolításához használjon egy tiszta rongyot vagy egy puha kefét.
- Soha ne hagyja, hogy fékfolyadék, benzin, petróleumalapú termékek és átitatóolajok érintkezzenek műanyag alkatrészekkel. Ezek a termékek olyan vegyszereket tartalmaznak, amelyek károsíthatják, meggyengíthetik vagy elpusztíthatják a műanyagot.
- A termékben veszélyes elektromos feszültség van, ezért ne szerelje szét.

A TÖLTŐ TISZTÍTÁSA

- Tisztítás előtt válassza le a töltő tápkábelét a tápellátásról a súlyos személyi sérülések megelőzéséhez.
- Enyhe tisztítószeres nedves törölkendővel tisztítsa meg a töltő felszínét (kivéve a címkéket).
- Ne használjon semmilyen erős tisztítószert a műanyag házban. Bizonyos aromás olajok, például fenyő és citrom, és az oldószerek, mint a kerozin, károsíthatják őket.
- A nedvesség az áramütés veszélyét okozhatja. Az esetleges nedvességet törölje le puha, száraz ronggyal.

TÁROLÁS

- A terméket tárolja hűvös, száraz helyen, 10–38 °C-os hőmérsékleten.

ISMERJE MEG A TERMÉKET

89. oldal.

1. LED-es jelzők
2. Töltő USB-port
3. Akkumulátornyílás
4. Lyukak fali szereléshez
5. Használati útmutató
6. Akkumulátor

SZIMBÓLUMOK A TERMÉKEN

V Volt

≡ Egyenáram

~ Váltakozó áram



Európai megfelelőségi jelölés



Brit megfelelőségi jelölés



Eurázsiai megfelelőségi jelzés



Ukrán megfelelőségi jelölés



II. osztályú berendezés



A gép bekapcsolása előtt figyelmesen olvassa el az útmutatót.



Csak beltéri használatra.

T3.15A

Lomha biztosító 3,15A

Az elektromos és elektronikus berendezések hulladékait ne ártalmatlanítsa válogatatlan települési hulladékként. Az elektromos és elektronikus berendezések hulladékait gyűjtse elkülönítve. A hulladékká vált fényforrásokat vegye ki a berendezésből. Lépjen kapcsolatba a helyi hatósággal vagy kereskedővel az újrahaznosításra vonatkozó útmutatásért és a gyűjtőállomásokkal kapcsolatos információkért. A helyi szabályozások szerint a kereskedők kötelesek lehetnek ingyen visszavenni az elektromos és elektronikus berendezések hulladékait. A hozzájárulása az elektromos és elektronikus berendezések hulladékainak újrafelhasználásához és újrafeldolgozásához segít csökkenteni a nyersanyagok iránti keresletet. Az elektromos és elektronikus berendezések hulladékai értékes és újrafeldolgozható anyagokat tartalmaznak, amelyek káros hatással lehetnek a környezetre és az emberi egészségre, ha nem környezetbarát módon ártalmatlanítják őket. A hulladékká vált berendezésből szükség esetén törölje a személyes adatokat.



A KÉZIKÖNYVBEN HASZNÁLT SZIMBÓLUMOK



Megjegyzés



Külön értékesített alkatrészek és kiegészítők









Csatlakoztassa az elektromos hálózathoz.



Válassza le a tápellátásról.

TÖLTŐ LED-FUNKCIÓI

LED jelzőlámpa		Akkumulátor állapota	Piros LED	Zöld LED	Akció
	Készenlét	Több akkumulátor van behelyezve	világít	nem ég	Az akkumulátor töltésre vár. A termék a behelyezés sorrendjében próbálja tölteni az akkumulátorokat.
	Teszt	Akkumulátor túl meleg	villog	nem ég	Amikor az akkumulátor elegendő mértékben lehűlt, a töltő gyorsított üzemmódra vált.
	Teszt	Akkumulátor túl hideg	villog	nem ég	Amikor az akkumulátor visszaáll a környezeti hőmérsékletre, a töltő gyorsított üzemmódra vált.
	Meghibásodás	Meghibásodás	villog	villog	Az akkumulátor vagy a töltő meghibásodott.
	<ul style="list-style-type: none"> • Ha a kijelzők valamilyen problémát mutatnak, próbálja meg újratekenni a töltést oly módon, hogy kiveszi, majd visszahelyezi az akkumulátort a töltőbe. Ha a világító kijelzők ezután még mindig problémát jeleznek, akkor próbálja meg a töltőt egy másik akkumulátorral használni. • Ha egy másik akkumulátort normál módon lehet tölteni, akkor távolítsa el a meghibásodott akkumulátort (lásd a Karbantartás c. részt). • Ha egy másik akkumulátor is „Probléma” jelzést mutat, a töltő hibás lehet. 				
	Töltés alatt	Gyorsított	nem ég	villog	Az akkumulátor töltődik.
	Töltés alatt	Töltés csökkenése	nem ég	Gyengülés	Az akkumulátor lassabban töltődik.
	Akkumulátorfeltöltve	Teljesen feltöltve	nem ég	világít	A töltés kész.

La proiectarea încărcătorului de acumulator, s-au avut în vedere în primul rând siguranța, performanța și fiabilitatea în exploatare.

DOMENIU DE APLICAȚII

Încărcătorul este destinat numai pentru a încărca acumulatorii compatibili menționați în acest manual.

Prin intermediul unei conexiuni USB, produsul poate încărca dispozitivele care au USB.

Produsul este destinat doar utilizării la interior, în condiții uscate.

Produsul nu este destinat să încarce alt tip de baterie nici să fie utilizat ca sursă de alimentare. Acesta nu trebuie utilizat în medii explozive sau inflamabile.

Nu folosiți produsul în niciun alt fel decât cel menționat pentru folosirea lui destinată.

AVERTISMENTE DE SIGURANȚĂ PRIVIND ÎNCĂRCĂTORUL

- Citiți toate avertismentele și instrucțiunile de siguranță. Neurmarea avertizării și instrucțiunilor ar putea cauza electrocutare, incendii și/sau vătămare gravă.
- Nu încercați niciodată să încărcați baterii care nu pot fi reîncărcate.
- Produsul nu trebuie să vină în contact cu umezeala și nu trebuie utilizat niciodată într-un mediu cu umiditate.
- Acest produs este proiectat doar pentru utilizare la interior.
- Nu acoperiți fanțele de ventilare și asigurați o ventilație adecvată în timpul funcționării.
- Tensiunea rețelei electrice trebuie să corespundă cu specificațiile de pe produs.
- Înainte de a folosi produsul, verificați dacă carcașa încărcătorului, cablul și ștecherul nu sunt deteriorate. În cazul în care se constată deteriorări, nu folosiți produsul și aduceți-l la un centru de service autorizat pentru reparații.
- Nu folosiți produsul dacă acesta a suferit lovituri puternice sau șocuri sau dacă este deteriorat în vreun alt fel.
- În timpul încărcării, nu expuneți produsul la lumina soarelui sau la alte surse de căldură. Intervalul de temperatură recomandat lângă sursa de încărcare este de la 10°C până la 25°C.
- Din cauza căldurii generate în timpul încărcării, nu folosiți produsul pe suprafețe inflamabile.
- Nu folosiți produsul în apropierea materialelor inflamabile, cum ar fi pânză, materiale de ambalare, vopsea, vopsea cu spray sau aerosoli, lubrifianți, diluanți, recipiente cu benzină, recipiente de gaz sau aparate cu gaz.
- Nu încercați niciodată să modificați, demontați sau să reparați singur produsul.
- Asigurați-vă că încărcătorul sau acumulatorul nu sunt contaminate cu niciun fel de material conductor, cum ar fi particule metalice de la șlefuire, tăiere sau din procesele de prelucrare.
- Protejați bornele acumulatorului contra contactului cu obiecte metalice pentru a evita un scurtcircuit ce ar putea cauza un incendiu sau o explozie.
- Deconectați produsul de la priză când nu-l utilizați sau când îl curățați.
- Utilizați doar un prelungitor aprobat și în stare bună.
- Nu încărcați acumulatorul care prezintă semne de scurgeri. Vă rugăm să nu le aruncați împreună cu gunoierul menajer, ci să le casați / reciclați în mod corespunzător.
- Nu încărcați niciodată un acumulator deteriorat. Înlocuiți imediat acumulatorul defect.
- Înainte de fiecare utilizare, verificați cablul de alimentare să nu aibă defecte. Dacă sunt semne de deteriorare,

cablul de alimentare trebuie înlocuit de o persoană calificată, la un centru service autorizat, pentru a se evita orice pericol.

AVERTISMENTE SUPLIMENTARE PRIVIND SIGURANȚA LA UTILIZAREA BATERIILOR

Pentru a reduce riscurile de incendiu, accidentare și deteriorare a produsului în urma unui scurtcircuit, nu scufundați niciodată unealta, acumulatorul sau încărcătorul în lichide și nici nu permiteți pătrunderea lichidelor în interiorul acestora. Lichidele corosive sau cu conductibilitate, precum apa sărată, anumite substanțe chimice și înălbitori sau produse ce conțin înălbitori, pot provoca un scurtcircuit.

MONTAREA PE PERETE

- Alegeți cu atenție un perete solid pentru montarea stației de încărcare. Asigurați-vă că nu există nicio obstrucție în calea operației sau a lucrării de montare. Greutatea brută maximă a stației de încărcare este de aproximativ 9,02 kg, asigurați o întărire suficientă a peretelui dacă este necesar.
- Montați încărcătorul orientat numai vertical. Instalați două bolturi în perete pentru a monta stația de încărcare. În caz contrar, este posibil ca stația să cadă și să cauzeze răni grave.
- Verificați regulat cât de bine sunt strânse șuruburile. Asigurați-vă că se potrivesc bine capetele șuruburilor în găurile de montare din perete pentru ca stația de încărcare să fie ținută ferm. În caz contrar, este posibil ca încărcătorul să cadă datorită șuruburilor slăbite.

OPERAREA

ÎNCĂRCAREA ACUMULATORULUI

- Acumulatorul este expediat puțin încărcat. În consecință, va trebui să îi încărcați înainte de prima utilizare. Dacă încărcătorul nu reușește să încarce acumulatorul în condiții normale, returnați atât încărcătorul, cât și acumulatorul la un centru de service autorizat.
- Asigurați-vă că alimentarea cu energie este o sursă normală, cu tensiune de uz casnic, de 220–240V, 50/60Hz, numai curent alternativ.
- Înainte de încărcare, asigurați-vă că siguranța acumulatorului este bine fixată pe poziție și că acumulatorul este securizat.

NOTĂ: Când mai multe acumulatori sunt conectate la încărcător, acestea se încarcă pe rând, în ordinea în care au fost instalate.

NOTĂ: Când acumulatorul s-a încărcat complet, LED-ul verde rămâne aprins. În timpul încărcării, este normal ca, la atingere, acumulatorul să fie ușor încălzit.

NOTĂ: În timpul încărcării, încărcătorul și acumulatorul trebuie amplasate într-un loc unde temperatura e mai mare de 10°C dar mai mică de 25°C.

ÎNCĂRCAREA UNUI ACUMULATOR RECE

1. Inserați un acumulator în portul de încărcare. Asigurați-vă că acumulatorul este bine fixat pe poziție.
2. Conectați produsul la o sursă de alimentare cu energie.
3. Deconectați echipamentul de la sursa de energie când acumulatorul s-a încărcat complet.
4. Apăsăți siguranța de pe acumulator pentru a debloca acumulatorul de pe echipament.
5. Scoateți pachetul de baterii din sculă.

ÎNCĂRCAREA UNUI ACUMULATOR CU TEMPERATURĂ RIDICATĂ

Când dispozitivul este folosit continuu, celulele din acumulator vor deveni fierbinți. Un acumulator fierbinte trebuie lăsat să se răcească aproximativ 30 de minute înainte de încărcare.

ÎNTREȚINEREA

- În cazul în care nu utilizați sau atunci când curățați produsul, deconectați-l de la sursa de alimentare și scoateți acumulatorul.
- Evitați utilizarea solvenților atunci când curățați piesele din plastic. Majoritatea plasticelor reacționează la diverse tipuri de solvenți comerciali. Folosiți o cârpă curată sau o perie moale pentru a îndepărta murdăria și praful.
- Niciodată să nu lăsați fluide de frână, benzină produse pe bază de petrol și uleiuri penetrante să vină în contact cu piesele din plastic. Aceste produse conțin substanțe chimice care pot deteriora, slăbi sau distruge plasticul.
- Voltajul prezent în interiorul produsului poate fi periculos; nu demontați (produsul).

CURĂȚAREA ÎNCĂRCĂTORULUI

- Scoateți din priză cablul de alimentare cu energie înainte de curățare pentru a preveni vătămările corporale grave.
- Curățați suprafața încărcătorului (cu excepția etichetelor) cu o cârpă umezită într-un detergent slab.
- Nu utilizați detergenți agresivi pe carcasa de plastic. Aceasta se poate deteriora de la anumite uleiuri aromatice, precum cel de pin și de lămâie și de la solvenți precum benzina ușoară.
- Umezeala poate cauza pericol de electrocutare. Ștergeți toată umezeala cu o cârpă moale și uscată.

DEPOZITARE







- Depozitați produsul într-un loc răcoros și uscat, cu temperatura între 10°C și 38°C.

CUNOAȘTEȚI-VĂ PRODUSUL.

Salt la pagina nr. 89.

1. Indicatoare LED
2. Port de încărcare USB
3. Port acumulator
4. Găuri pentru montarea pe perete
5. Manualul operatorului
6. Pachet de baterii

SIMBOLURILE DE PE PRODUS.

	Volți
	Curent continuu
	Curent alternativ
	Marcajul de conformitate europeană
	Marcajul britanic de conformitate
	Marcaj de conformitate EurAsian



Marcajul ucrainian de conformitate



Echiptament clasa II



Vă rugăm citiți instrucțiunile cu atenție înainte de pornirea aparatului.



Doar pentru utilizare la interior.

T3.15A



Siguranță 3,15A

A nu se arunca deșeurile de echipamente electronice și electrice la gunoii menajer. Deșeurile formate din echipamente electrice și electronice trebuie colectate separat. Sursele de iluminare trebuie scoase din aceste echipamente. Solicitați consiliere de la autoritatea dvs. locală sau de la comerciantul de unde ați achiziționat aspiratorul, în privința punctului de colectare. Conform reglementărilor naționale, vânzătorii cu amănuntul au obligația de a colecta deșeurile de echipament electric și electronic, gratuit. Contribuția dvs. la reciclarea și reutilizarea echipamentelor electrice și electronice ajută la reducerea cererii de materii prime. Deșeurile formate din echipamente electrice și electronice conțin materiale reciclabile valoroase, care pot avea o influență negativă asupra mediului înconjurător și asupra sănătății umane, dacă nu sunt eliminate într-o manieră ecologică. Ștergeți datele personale din echipamentul deșeu, dacă este cazul.



SIMBOLURILE DIN MANUAL



Notă



Piese sau accesorii vândute separat









Conectați la sursa de curent.



Deconectați de la sursa de alimentare cu energie.

FUNCȚIUNILE LED-URILOR ÎNCĂRCĂTORULUI

Indicator luminos de tip LED	Stare acumulator	LED roșu	LED verde	Acțiune	
	În așteptare	Multiple acumulatorare instalate	aprints	stins	Acumulatorul așteaptă să fie încărcat. Produsul va încerca să încarce acumulatorarele în ordinea instalării acestora.
	Test	Baterie prea caldă	pâlpâind	stins	Când bateria s-a răcit suficient, încărcătorul trece în modul de încărcare rapidă.
	Test	Baterie prea rece	pâlpâind	stins	Când bateria revine la temperatura ambiantă, încărcătorul trece în modul de încărcare rapidă.
	Defect	Defect	pâlpâind	pâlpâind	Bateria sau încărcătorul sunt defectuoase.
	<ul style="list-style-type: none"> • Dacă indicatorii luminoși indică o problemă, încercați să reîncepeți încărcarea prin scoaterea bateriei din încărcător și reintroducând-o apoi din nou. Dacă indicatorii luminoși indică în continuare o problemă, încercați să utilizați încărcătorul dumneavoastră cu o altă baterie. • Dacă o altă baterie poate fi reîncărcat normal, eliminați bateria defectă (consultați secțiunea referitoare la întreținere). • Dacă la un alt acumulator se indică tot „Defect”, este posibil ca încărcătorul să fie defect. 				
	În curs de încărcare	Încărcare rapidă	stins	pâlpâind	Acumulatorul este în curs de încărcare.
	În curs de încărcare	Încărcare mai lentă spre final	stins	Lumină aproape stinsă	Acumulatorul se încarcă mai încet.
	Baterie reîncărcată	Complet încărcat	stins	aprints	Încărcarea s-a încheiat.



Radot jūsu akumulatoru lādētāju, drošībai, veiktspējai un uzticamībai ir pievērsta vislielākā vērība.

PAREDZĒTĀ LIETOŠANA

Lādētājs ir paredzēts tikai saderīgu akumulatoru bloku lādēšanai, kas norādīti šajā rokasgrāmatā.

Ierīce var uzlādēt citas USB ierīces, izmantojot USB savienojumu.

Izstrādājums paredzēts lietošanai tikai telpās, sausos apstākļos.

Izstrādājums nav paredzēts neviena cita akumulatoru veida lādēšanai vai izmantošanai par sprieguma avotu. To nekad nedrīkst lietot sprādzienbīstamā vai uzliesmojošā vidē.

Neizmantojiet ierīci citiem mērķiem, bet tikai tam paredzētajiem.

LĀDĒTĀJA DROŠĪBAS BRĪDINĀJUMI

- Izlasiet visus drošības brīdinājumus un visas instrukcijas. Brīdinājumu un instrukciju neievērošana var izraisīt elektrošoku, aizdegšanos un/vai nopietnus ievainojumus.
- Nelādējiet primāros galvaniskos elementus (tie nav lādējami).
- Produktus nedrīkst būt mitrs, un to nekad nedrīkst izmantot mitrā vidē.
- Izstrādājums paredzēts lietošanai tikai iekštelpās.
- Neaizsedziet nevienu no ventilācijas atverēm un darbības laikā nodrošiniet pietiekošu ventilāciju.
- Elektrotīkla spriegumam jāatbilst uz izstrādājuma norādītajai specifikācijai.
- Pirms izstrādājuma izmantošanas, pārlicinieties, ka lādētāja korpuss, vads vai kontaktdakša nav bojāta. Atrodot bojājumus, neizmantojiet izstrādājumu un nogādājiet to remontam pilnvarotā servisa centrā.
- Neizmantojiet produktu, ja tas saņēmis stipru triecienu, ticis saspīests, vai ir bojāts jebkādā citā veidā.
- Veicot lādēšanu, nepakaujiet izstrādājumu saules staru vai siltuma avotu ietekmē. Ieteicamais apkārtējās temperatūras diapazons lādēšanai ir no 10° līdz 25°C.
- Nemot vērā lādēšanas gaitā radīto siltumu, neizmantojiet izstrādājumu uz degošām virsmām.
- Neizmantojiet izstrādājumu tādu uzliesmojošu materiālu tuvumā kā audums, iepakojuma materiāli, krāsas, krāsu aerosoli, smērvielas, šķīdinātāji, degvielas tvertnes, gāzes baloni vai gāzes iekārtas.
- Nekad nemēģiniet izmainīt, izjaukt vai remontēt izstrādājumu pašrocīgi.
- Neļaujiet lādētājam vai akumulatoru blokiem kļūt piesārņotiem ar jebkādiem materiāliem, kas var būt elektrovadītāji, piemēram, metāla skaidām vai putekļiem no slīpēšanas, zāģēšanas vai asināšanas.
- Aizsargājiet akumulatora kontakta spaiļus no metāla priekšmetiem, lai izvairītos no īssavienojuma, kas var izraisīt uzliesmošanu vai sprādzienu.
- Veicot izstrādājuma tīrīšanu, vai gadījumā, ja to nelietojat, atslēdziet to no elektrotīkla.
- Izmantojiet tikai piemērotu pagarinātāju, kas ir labā stāvoklī.
- Nelādējiet akumulatoru blokus, kuriem ir noplūdes pazīmes. Utilizējiet atbilstošā veidā.
- Nekad neuzlādējiet bojātu akumulatora bloku. Nekavējoties nomainiet bojātos akumulatoru blokus.
- Pirms katras lietošanas reizes pārbaudiet, vai barošanas vads nav bojāts. Ja ir redzamas bojājumu pazīmes, lai

izvairītos no apdraudējuma, to jānomaina kvalificētai personai pilnvarotā servisa centrā.

PAPILDU AKUMULATORU BLOKA DROŠĪBAS BRĪDINĀJUMI

Lai novērstu īssavienojuma izraisītu aizdegšanās, savainojumu vai produkta bojājuma risku, neiegremdējiet instrumentu, maināmo akumulatoru vai uzlādes ierīci šķidrums un rūpējieties par to, lai ierīcēs un akumulatoros neiekļūtu šķidrums. Koroziju izraisoši vai vadītspējīgi šķidrumi, piemēram, sālsūdens, noteiktas ķīmikālijas, balinātāji vai produkti, kas satur balinātājus, var izraisīt īssavienojumu.

UZSTĀDĪŠANA UZ SIENAS

- Rūpīgi izvēlieties stingru sienu lādētāja uzstādīšanai. Pārlicinieties, ka netiek traucēti uzstādīšanas darbi vai lietošana. Maksimālais lādētāja bruto svars ir aptuveni 8,97 kg. Ja nepieciešams, nodrošiniet pietiekamu sienas pastiprināšanu.
- Uzstādiet lādētāju tikai vertikālā stāvoklī. Lai uzstādītu lādētāju, nostipriniet sienā divas skrūves. Pretējā gadījumā lādētājs var nokrist un radīt smagus ievainojumus.
- Regulāri pārbaudiet skrūvju nekustīgumu. Pārlicinieties, ka skrūvju galva pareizi sakrīt ar lādētāja sienas uzstādīšanas atverēm, lai lādētāju varētu nekustīgi noturēt vietā. Pretējā gadījumā lādētājs varlūg skrūvju dēļ var nokrist.

EKSPLUATĀCIJA

AKUMULATORU BLOKA LĀDĒŠANA

- Akumulatoru bloki tiek sūtīti zemas uzlādes stāvoklī. Tāpēc pirms pirmās lietošanas tos nepieciešams uzlādēt. Ja lādētājs neveic akumulatora bloka lādēšanu normālos apstākļos, nogādājiet gan akumulatoru bloku, gan lādētāju jums tuvākajā pilnvarotajā servisa centrā pārbaudei.
- Pārlicinieties, ka barošanas avots ir normāls mājsaimniecības spriegums, tikai 220–240V, 50/60Hz, maiņstrāva.
- Pārlicinieties, ka akumulatora bloka fiksator noklikšķ vietā, un akumulators ir nofiksēts lādētājā pirms sākt uzlādi.

PIEZĪME: Pievienojot lādētājam vairākus akumulatorus vienlaikus, tie tiek uzlādēti pēc kārtas pa vienam, secībā, kādā tie ir ievietoti lādētājā.

PIEZĪME: Kad akumulators ir līdz galam uzlādēts, zaļais LED indikators turpina degt. Ir pilnīgi normāli, ka akumulatora bloks lādēšanas laikā nedaudz uzsilst.

PIEZĪME: Lādēšanas laikā lādētāju un akumulatoru bloku ir jānovieto vietā, kur temperatūra ir virs 10°C, bet zem 25°C.

AUKSTA AKUMULATORU BLOKA LĀDĒŠANA

1. Ievietojiet akumulatoru bloku lādēšanas pieslēgvietā. Pārlicinieties, ka akumulatoru bloka aizslēgi fiksējas vietā.
2. Pievienojiet produktu sprieguma avotam.
3. Atvienojiet produktu no barošanas, kad akumulators ir pilnīgi uzlādēts.
4. Nospiediet akumulatoru bloka aizslēgus, lai atvienotu akumulatoru bloku no produkta.
5. Izņemiet akumulatoru no instrumenta.



KARSTA AKUMULATORU BLOKA LĀDĒŠANA

Izmantojot instrumentu nepārtraukti, akumulatora bloka šūnas sakarsīs. Sakarsušam akumulatoru blokam jāļauj atdzist aptuveni 30 minūtes pirms sākt to lādēt.

APKOPE

- Neizmantojot vai tīrot izstrādājumu, atvienojiet to no sprieguma avota un noņemiet akumulatora bloku.
- Tīrot plastmasas daļas, izvairieties no šķīdinātāju lietošanas. Vairums plastikātu pakļaujas dažādu tīrīšanas līdzekļu pieejamam šķīdinātāju iedarbībai. Putekļu un netīrumu noņemšanai izmantojiet tīru drānu vai mīkstu suku.
- Nekad neļaujiet bremžu šķidrumiem, benzīnam, naftas produktiem un šķīdinātājiem nonākt saskarsmē ar plastikāta daļām. Šie produkti satur ķīmikālijas, kas var bojāt, vājināt vai iznīcināt plastikātus.
- Neizjauciet izstrādājumu, tā iekšienē ir bīstams spriegums.

LĀDĒTĀJA TĪRĪŠANA

- Pirms tīrīšanas atvienojiet lādētāja barošanas vadu no sprieguma padeves, lai novērstu smagus ievainojumus.
- Notīriet lādētāja virsmu (izņemot etiķetes), izmantojot mitru drānu ar maigu mazgāšanas līdzekli.
- Neizmantojiet plastmasas korpusa tīrīšanai agresīvus mazgāšanas līdzekļus. To var sabojāt noteiktas aromātiskās eļļas, piemēram, priedes un citrona, un šķīdinātāji, piemēram, petroleja.
- Mitrums var izraisīt elektrības trieciena apdraudējumu. Noslaukiet jebkādu mitrumu ar mīkstu, sausu drānu.

UZGLABĀŠANA

- Glabājiet produktu vēsā, sausā vietā temperatūrā starp 10 un 38°C.

IERĪCES IEPAZĪŠANA

Skatīt 89. lpp.

1. LED indikatori
2. USB uzlādes ports
3. Akumulatora savienojuma līgzdza
4. Atveres uzstādīšanai uz sienas
5. Lietotāja rokasgrāmata
6. Akumulators

UZ PRECES ESOŠIE SIMBOLI

	Volti
	Līdzstrāva
	Maiņstrāva
	Eiropas atbilstības zīme
	Lielbritānijas atbilstības zīme
	EurAsian atbilstības marķējums



Ukrainas atbilstības zīme



II klases aprīkojums



Pirms iedarbināt mašīnu, lūdzu rūpīgi izlasiet instrukcijas.



Lietošanai tikai iekštelpās.

T3.15A



Laika aiztures drošinātājs 3,15A

Neizmetiet elektrisko un elektronisko iekārtu atkritumus kā nešķīrotus sadzīves atkritumus. Elektrisko un elektronisko iekārtu atkritumi jāsavāc atsevišķi. Gaismas avotu atkritumi ir jāizņem no iekārtām. Sazinieties ar vietējo pašvaldību vai mazumtirgotāju, lai saņemtu ieteikumus pārstrādei un savākšanas punktus. Saskaņā ar vietējiem noteikumiem mazumtirgotājiem var būt pienākums bez maksas pieņemt atpakaļ elektrisko un elektronisko iekārtu atkritumus. Jūsu ieguldījums elektrisko un elektronisko iekārtu atkritumu otreizējā izmantošanā un otreizējā pārstrādē palīdz samazināt izejvielu pieprasījumu. Elektrisko un elektronisko iekārtu atkritumi satur vērtīgus un pārstrādājamus materiālus, kas var nelabvēlīgi ietekmēt vidi un cilvēku veselību, ja tos neapglabā videi draudzīgā veidā. Izzēsiet no atkritumos nododamajām iekārtām personīgos datus, ja tādi tur ir.



SIMBOLI ROKASGRĀMATĀ



Piezīme



Atsevišķi nopērkamās daļas vai piederumi









Pievienojiet elektropadevei.



Atvienojiet no sprieguma avota.

LĀDĒTĀJA LED FUNKCIJAS

LED indikators		Akumulatora bloka stāvoklis	Sarkans LED indikators	Zaļš LED indikators	Darbība
	Gaidstāve	Uzstādīti vairāki akumulatoru bloki	IESL	IZSL	Akumulatora bloks gaida lādēšanu. Produkts mēģinās uzlādēt akumulatoru blokus tādā secībā, kādā tie ir pievienoti lādētājam.
	Novērtēt	Karsts akumulators	Mirgo	IZSL	Kad akumulators ir atdzisis, lādētājs pārslēdzas ātrās lādēšanas režīmā.
	Novērtēt	Sakarsis akumulators	Mirgo	IZSL	Kad akumulators ir uzsilis, lādētājs pārslēdzas ātrās lādēšanas režīmā.
	Defektīvs	Defektīvs	Mirgo	Mirgo	Akumulators vai lādētājs ir bojāts.
					<ul style="list-style-type: none"> Ja tiek dots defekta signāls, mēģiniet atkāot lādēšanu, atvienojot un atkārtoti pievienojot akumulatoru. Ja diožu signāls atkārtojas otru reizi, mēģiniet lādēt citu akumulatoru. Ja cits akumulators lādējas normāli, utilizējiet defektīvo akumulatoru (skatiet sadaļu Apkope). Ja cits akumulatoru bloks arī tiek rādīts kā bojāts, tad lādētājs var būt bojāts.
	Lādē	Ātrā uzlāde	IZSL	Mirgo	Akumulatoru bloks tiek lādēts.
	Lādē	Piesātināšā lādēšana	IZSL	Samazināts lādiņš	Akumulatoru bloks tiek lādēts ar zemāku ātrumu.
	Pilns	Pilnībā uzlādēts	IZSL	IESL	Lādēšana ir pabeigta.

Kuriant šį akumulatoriaus įkroviklį, didžiausias dėmesys buvo skiriamas saugumui, našumui ir patikimumui.

NAUDOJIMO PASKIRTIS

Šis įkroviklis skirtas tik šiame vadove nurodytiems suderinamiems akumulatoriams įkrauti.

Naudojant prietaiso USB jungtį, galima įkrauti USB įrenginius.

Šis gaminytis skirtas naudoti tik lauke sauso oro sąlygomis.

Gaminys nėra skirtas jokių kitų tipų akumulatoriams įkrauti arba naudoti vietoj energijos šaltinio. Jo niekada negalima naudoti sprogioje arba užsiliepsnojančioje aplinkoje.

Gaminį galima naudoti tik pagal paskirtį.

ĮSPĖJIMAI DĖL ĮKROVIKLIO SAUGOS

- Perskaitykite visus saugos įspėjimus ir visą instrukciją. Įspėjimų ir instrukcijų nesilaikymas gali sukelti elektros smūgį, gaisrą ir (ar) sunkius sužeidimus.
- Nekraukite pirminių elementų (jie nekraunami).
- Įrenginys neturi būti drėgnas ir niekada neturi būti naudojamas drėgnoje aplinkoje.
- Gaminys skirtas naudoti tik patalpose.
- Naudojimosi metu neuždenkite ventiliacijos angų ir užtikrinkite tinkamą ventiliaciją.
- Maitinimo tinklo įtampa turi atitikti ant gaminio nurodytus įtampas duomenis.
- Prieš pradėdami naudotis gaminiu, patikrinkite, ar nepažeisti įkroviklio korpusas, kabelis ir kištukas. Jei aptiktumėte pažeidimą, nesinaudokite gaminiu, o pristatykite jį remontui į įgaliotąjį techninės priežiūros centrą.
- Nenaudokite įrenginio, jei jis patyrė stiprų smūgį ar kratymą, arba buvo kitaip pažeistas.
- Įkrovimo metu saugokite gaminį nuo tiesioginių saulės spindulių ar kitų šilumos šaltinių. Rekomenduojama, kad įkrovimo vietoje būtų 10–25 °C temperatūra.
- Kadangi įkrovimo metu gaminys įšyla, nedėkite jo lengvai užsiliepsnojančių paviršių.
- Nesinaudokite gaminiu šalia degių medžiagų, pavyzdžiui skudurų, pakavimo medžiagų, dažų, purškiamųjų dažų arba aerozolių, tepalų, skiediklių, benzino bakų, dujų balionų ar dujinių prietaisų.
- Niekada nemodifikuokite, neardykite ir nebandykite taisyti gaminio patys.
- Saugokite įkroviklį ir akumulatorius, kad jie nebūtų užteršti jokiais medžiagomis, kurios gali būti laidžios elektrai, pavyzdžiui metalo dalelėmis, susidarantiomis šlifuojant, pjaustant ar vykdant mašininio apdorojimo darbus.
- Apsaugokite akumulatoriaus kontaktų gnybtus nuo metalinių objektų, kad išvengtumėte trumpojo jungimo, kuris gali sukelti gaisrą ar sproginimą.
- Atjunkite gaminį nuo elektros lizdo, kai jis nenaudojamas arba kai jį valote.
- Naudokite tik aprobuotą ir geros būklės ilginamąjį kabelį.
- Nekraukite akumulatorių, jei pastebėtumėte jų ištėkėjimo požymių. Utilizuokite juos tinkamai.
- Niekada neįkraukite sugadintos akumulatorių pakuotės. Tuoj pat pakeiskite akumulatorių.
- Kiekvieną kartą prieš naudodamiesi įrankiu, patikrinkite, ar nepažeistas jo maitinimo kabelis. Pastebėjus

maitinimo kabelio pažeidimo požymių, jį privalo pakeisti kvalifikuotas specialistas įgaliotajame techninės priežiūros centre, kad nekiltų pavojus.

PAPILDOMI AKUMULATORIAUS SAUGOS ĮSPĖJIMAI

Siekdami išvengti trumpojo jungimo sukeltą gaisro pavojų, sužalojimų arba produkto pažeidimų, neikiškite įrankio, keičiamo akumulatoriaus arba įkroviklio į skysčius ir pasirūpinkite, kad jį prietaisus arba akumulatorius nepatektų jokių skysčių. Koroziją sukeltantys arba laidūs skysčiai, pvz., sūrus vanduo, tam tikri chemikalai ir balikliai arba produktai, kurių sudėtyje yra baliklių, gali sukelti trumpąjį jungimą.

MONTAVIMAS PRIE SIENOS

- Kruopščiai pasirinkite tvirtą sieną įkrovikliui montuoti. Įsitinkite, kad nėra niekas netrukdys montavimo darbams vykdyti ar įrenginiui naudoti. Didžiausias bendras įkroviklio svoris yra maždaug 8,97 kg, todėl, jei reikia, atitinkamai sutvirtinkite sieną.
- Įkroviklį montuokite tik vertikaliai. Įkroviklį prie sienos pritvirtinkite dviem varžtais. Priešingu atveju įkroviklis gali nukristi ir sunkiai sužaloti.
- Reguliariai tikrinkite varžtus, ar jie tinkamai priveržti. Įsitinkite, kad varžtų galvutės tinkamai įsitaiso angose, skirtose montavimui prie sienos, kad įkroviklis tvirtai laikytųsi. Priešingu atveju, atsilaisvinus varžtams, įkroviklis gali nukristi.

VEIKIMAS

AKUMULATORIŲ BLOKO ĮKROVIMAS

- Akumulatorius pristatomas nevisiškai įkrautas. Todėl įkraukite prieš pirmąjį naudojimą. Jei šis įkroviklis įprastomis sąlygomis akumulatoriaus nekrauna, pristatykite akumulatorių ir įkroviklį į artimiausią įgaliotąjį techninės priežiūros centrą, kad būtų atlikta elektros sistemos patikra.
- Įrenginį privaloma prijungti prie įprasto 220–240 V įtampas, 50/60 Hz kintamosios srovės namų ūkio tinklo.
- Prieš pradėdami krauti, akumulatoriaus fiksatorius privalo tinkamai užsifiksuoti ir akumulatorius privalo būti tvirtai įtaisytas įkroviklyje.

PASTABA: Jei prie įkroviklio jungiami keli akumulatoriai, akumulatoriai įkraunami po vieną, tokia eilės tvarka, kokia jie buvo sudėti.

PASTABA: Pilnai įkrovus akumulatorių, šviečia žalias diodinis indikatorius. Įkraunamas akumulatorius dažniausiai išiek tiek įšyla – tai normalu.

PASTABA: Akumulatorių privaloma krauti tokioje vietoje, kur temperatūra yra aukštesnė nei 10 °C, bet žemesnė nei 25 °C.

ŠALTO AKUMULATORIAUS ĮKROVIMAS

1. Įkiškite akumulatorių į įkrovimo lizdą. Patikrinkite, ar tinkamai užsifiksavo akumulatoriaus fiksatorius.
2. Prijunkite įrankį prie elektros tinklo.
3. Atjunkite įrenginį nuo elektros tinklo, kai akumulatorius bus visiškai įkrautas.
4. Paspauskite akumulatoriaus fiksatorius, kad akumulatorius būtų atlaisvintas.
5. Išimkite iš įrankio baterijos paketą.

KARŠTO AKUMULIATORIŲ BLOKO ĮKROVIMAS

Be perstojo naudojantis įrankiu, akumuliatoriuje esantys elementai įkaista. Norint įkrauti įkautus akumuliatorių, reikia palaukti maždaug 30 minučių, kol jis atvės.

PRIEŽIŪRA

- Jei gaminiui nesinaudojate arba jį valote, atjunkite jį nuo elektros tinklo ir išimkite akumuliatorių.
- Valydami plastikinės detales, nenaudokite tirpiklių. Daugelis plastikų yra jautrūs parduotuvėse parduodamiems tirpikliams. Pašalinkite purvą ir dulkes švaria šluoste arba minkštu šepetėliu.
- Saugokite plastikinės dalis, kad ant jų nepatektų stabdžių skysčių, benzino, naftos pagrindu pagamintų produktų ir skvarbiųjų alyvų. Šiuose produktuose yra cheminių medžiagų, galinčių pažeisti, susilpninti ar sugadinti plastiką.
- Gaminyje susidaro pavojinga įtampa; nearydyskite jo.

ĮKROVIKLIO VALYMAS

- Prieš valydami atjunkite įkroviklio maitinimo kabelį nuo elektros tinklo, kad išvengtumėte sunkių susižalojimų.
- Įkroviklio paviršių (išskyrus etiketes) valykite švelnia valymo priemone sudrėkinta šluoste.
- Nevalykite plastikinio korpuso jokiais stipriomis valymo priemonėmis. Jie gali būti pažeisti tam tikrų aromatinių aliejų, pavyzdžiui, pušų ir citrinų, taip pat – tirpiklių, pavyzdžiui, žibalo.
- Kondensatas gali kelti elektros smūgio pavojų. Nuvalykite kondensatą minkšta sausa šluoste.

SAUGOJIMAS

- Laikykite gaminį vėsioje, 10–38 °C temperatūros vietoje.

GERAI IŠMANYKITE APIE GAMINĮ

Žiūrėti 89 psl.

1. Šviesos diodų indikatoriai
2. USB įkrovimo prievadas
3. Baterijos gnybtas
4. Angos įrenginiui tvirtinti prie sienos
5. Naudojimo instrukcija
6. Baterijos paketas

SIMBOLIAI ANT ĮRENGINIO

- V** Voltai
- ≡** Nuolatinė srovė
- ~** Kintamoji elektros srovė
- CE** Europos atitikties ženklas
- UK CA** Didžiosios Britanijos atitikties ženklas
- EAC** „EurAsian“ atitikties ženklas



Ukrainos atitikties ženklas



II klasės įranga



Atidžiai persikaitykite instrukcijas prieš pradėdami naudoti mechanizmą.



Skirta naudoti tik patalpose.

T3.15A



Laiko uždelsimo saugiklis, 3,15A

Nemeskite elektros ir elektroninės įrangos atliekų kartu su nerūšiuotomis komunalinėmis atliekomis. Elektros ir elektroninės įrangos atliekas privaloma surinkti atskirai. Senus šviesos šaltinius iš įrangos privaloma pašalinti. Kur rasti surinkimo ir perdavimo punktą ir kaip tinkamai utilizuoti seną įrenginį, kreipkitės į vietos valdžios įstaigą ar pardavėją. Atsižvelgiant į vietos teisės aktus, mažmenininkai gali būti įpareigoti nemokamai priimti atgal elektros ir elektroninės įrangos atliekas. Prisidėdami prie pakartotinio elektros ir elektroninės įrangos atliekų panaudojimo ir perdavimo padedate mažinti žaliavų poreikį. Elektros ir elektroninės įrangos atliekose yra vertingų ir perdibimui tinkamų medžiagų, kurios gali turėti neigiamą poveikį aplinkai ir žmonių sveikatai, jei nėra šalinamos aplinkai nekenksmingu būdu. Ištrinkite senoose prietaisuose esančius asmens duomenis, jei tokių buvo.

**SIMBOLIAI VADOVE**

Pastaba



Detalės arba priedai yra parduodami atskirai



Jungimas prie maitinimo lizdo.



Atjunkite nuo elektros tinklo.

ĮKROVIKLIO ŠVIESOS DIODŲ FUNKCIJOS

LED indikatorius		Akumuliatoriaus būseną	Raudona lemputė	Žalia lemputė	Veiksmas
	Parengties būseną	Sumontuoti keli akumuliatoriai	Įsijungęs	Išsijungęs	Akumuliatorius laukia, kol bus įkrautas. Įrenginys bandys įkrauti akumuliatorius tokia eilės tvarka, kokia jie yra sudėti.
	Įvertinti	Įkaitusi akumuliatorinė baterija	Mirksintis	Išsijungęs	Kai akumuliatorius atvėsta, įkrovėjas pradeda greito įkrovimo režimą.
	Įvertinti	Atvėsusi akumuliatorinė baterija	Mirksintis	Išsijungęs	Kai akumuliatorius įšilęs, įkrovėjas pradeda greito įkrovimo režimą.
	Su defektais	Su defektais	Mirksintis	Mirksintis	Akumuliatorius arba įkrovėjas yra su defektais.
					<ul style="list-style-type: none"> • Jei įsijungia „defekto“ indikatorius, pabandykite pakartotinai nuimti ir vėl uždėti akumuliatorių ant įkrovėjo. Jei šviesos diodų būklė pasikartos, pabandykite krauti kitą akumuliatorių. • Jei kitas akumuliatorius krausis normaliai, atsisakykite neveikiančio akumuliatoriaus (žiūrėkite „Priežiūros“ skyrelį). • Jei rodoma, kad kitas akumuliatorius taip pat „sugedęs“, įkroviklis gali būti sugedęs.
	Įkrovimas	Greitas įkrovimas	Išsijungęs	Mirksintis	Akumuliatorius įkraunamas.
	Įkrovimas	Lėtasis įkrovimas	Išsijungęs	Išblėsta	Akumuliatorius įkraunamas mažesniu greičiu.
	Pilnas	Visiškai įkrautas	Išsijungęs	Įsijungęs	Įkrovimas baigtas.

Akulaadija juures on peetud esmatähtsaks ohutust, töövoimet ja töökindlust.

OTSTARBEKOHANE KASUTAMINE

See laadija on mõeldud üksnes selles juhendis loetletud ühilduvate akude laadimiseks.

USB-ühenduse kaudu saab toote abil USB-seadmeid laadida.

Toodet tohib kasutada ainult siseruumides ja kuivades tingimustes.

Toode ei ole mõeldud teist liiki akude laadimiseks ega kasutamiseks toiteallikana. Seda ei tohi kunagi kasutada plahvatus- ega tuleohtlikus keskkonnas.

Ärge kasutage seadet ühelgi muul viisil kui mainitud sihtotstarbekes.

LAADIJA OHUTUSNÕUDED

- Lugege kõik ohuhoiatused ja juhised läbi. Hoiatuse ja juhiste eiramise puhul on oht saada elektrilööki või raskeid kehavigastusi ning/või põhjustada tulekahju.
- Ärge taaslaadige patareisid (mittelaetavad).
- Toode ei tohi olla niiske ja seda ei tohi kunagi kasutada niiskes keskkonnas.
- Toodet tohib kasutada ainult siseruumides.
- Ärge katke kinni ventilatsiooniasiad ja kasutamise ajal tagage piisav ventilatsioon.
- Võrgupinge peab vastama toote andmesildil toodud pinde andmetele.
- Enne toote kasutamist kontrollige, kas laadija korpus, juhe ja pistik on terved. Kui leiate kahjustuse, ärge toodet kasutage ja viige see parandamiseks volitatud teenindusse.
- Ärge kasutage toodet, kui see on saanud tugeva löögi või kui see on kahjustunud mõnel muul viisil.
- Laadimise ajal ärge jätke toodet päikese kätte ega muu kuumusallika lähedale. Laadimiskoha soovitatav temperatuur on vahemikus 10 °C kuni 25 °C.
- Laadimise ajal eralduva kuumuse tõttu ärge kasutage toodet kergesti süttival pinnal.
- Ärge kasutage toodet kergesti süttiva materjali lähedal nagu kangas, pakkematerjalid, värv, pihustatav värv või aerosoolid, määrdeid, vedeldajaid, bensiniapaagid, gaasiballoonid ja gaasiseadmed.
- Ärge kunagi tehke seadme juures mingeid muudatusi, võtke seda lahti ega proovige ise remontida.
- Ärge laske laadijal ega akul puutuda kokku juhtivate materjalidega, nagu hõõveldamisel, löikamisel või mehaanilisel töötlemisel tekivad metallosakesed.
- Kaitske akukontaktklemme metallesemete eest. Nii väldite lühistumist, mis võib põhjustada tulekahju või plahvatus.
- Kui te toodet ei kasuta või seda puhastate, eemaldage toode vooluvõrgust.
- Kasutage vaid lubatud ja töökorras pikendusjuhet.
- Ärge laadige akut, millel on märke lekkimisest. Uutiliseerige need õigesti.
- Ärge kunagi laadige kahjustatud akut. Kahjustatud aku tuleb viivitamatult välja vahetada.
- Kontrollige toitejuhet enne iga kasutamist võimalike kahjustuste suhtes. Kahjustustunnuste esinemisel peab

võimalike ohtude vältimiseks toitejuhtme välja vahetama ametliku teeninduskeskuse kvalifitseeritud tehnik.

AKU LISAOHUTUSJUHISED

Lühisest põhjustatud tuleohtu, vigastuste või toote kahjustuste vältimiseks ärge kastke tööriista, vahetusakut ega laadimisseadet vedelikku ning jälgige, et vedelikke ei tungiks seadmetesse ega akusse. Korrodeeruvad või elektrit juhtivad vedelikud, nagu soolvesi, teatud kemikaalid ja pleegitusained või pleegitusaineid sisaldavad tooted, võivad põhjustada lühist.

SEINAKINNITUS

- Valige laadija paigaldamiseks hoolikalt stabiilne sein. Veenduge, et paigaldustüübid ega toiminguid ei takistataks. Laadija maksimaalne kaal on ligikaudu 8,97 kg ja vajadusel tuleb seina tugevdada.
- Paigaldage laadija ainult vertikaalselt. Sisestage laadija paigaldamiseks sein sisse 2 kruvi. Vastasel juhul võib laadija maha kukkuda ja põhjustada tõsiseid vigastusi.
- Kontrollige kruvide tihedust regulaarselt. Veenduge, et kruvipea sobituks korralikult seinakinnitussavadelega, et laadijat kindlalt paigal hoida. Vastasel juhul võib laadija lahtiste kruvide tõttu maha kukkuda.

KASUTAMINE

AKU LAADIMINE

- Kaasasoleva aku laetuse tase on madal. Seetõttu peab neid enne esimest kasutamist laadima. Kui laadija tavatingimustes akut ei lae, viige nii aku kui ka laadija volitatud teenindusse.
- Veenduge, ettoiteallikaks oleks tavaline majapidamispinge, 220–240 V, 50/60 Hz, ainult vahelduvvool.
- Enne laadimist veenduge, et aku sulgur kinnituks klõpsuga ja aku laadijas ei liiguks.

MÄRKUS: Kui laadijaga on ühendatud mitu akut, toimub akude laadimine üksahaal nende paigaldamise järjekorras.

MÄRKUS: Kui aku on täis laetud, jääb roheline LED-tuli põlema. Laadimise ajal võib aku käega katsudes tunduda veidi soe.

MÄRKUS: Laadimise ajaks tuleb laadija ja aku asetada kohta, kus temperatuur on kõrgem kui 10 °C, kuid jääb alla 25 °C.

JAHEDA AKU LAADIMINE

1. Sisestage aku laadimisessa. Veenduge, et aku sulgur kinnituks klõpsuga.
2. Ühendage toode vooluvõrku.
3. Kui aku on laetud, ühendage toode toiteallikast lahti.
4. Aku tootelt vabastamiseks vajutage akut olevaid sulgureid.
5. Võtke aku trellilt maha.

SOOJA AKU LAADIMINE

Tööriista pideval kasutamisel lähevad akuelemendid kuumaks. Enne taaslaadimist peab kuum aku umbes 30 minutit jahtuma.

HOOLDUS

- Kui te toodet ei kasuta või seda puhastate, ühendage toode vooluvõrgust lahti ja eemaldage aku.

- Vältige plastosade puhastamisel lahustite kasutamist. Kaubanduslikult müüdavad lahustid võivad enamikke plastosi kahjustada. Mustuse ja tolm eemaldamiseks kasutage puhast lappi või pehmet harja.
- Ärge kunagi laske pidurivedelikel, bensiinil, naftapõhistel toodetel ja õlidel plastosadega kokku puutuda. Need tooted sisaldavad kemikaale, mis võivad plasti kahjustada, nõrgestada või hävitada.
- Toote toitepinge on ohtlik; ärge võtke toodet lahti.

LAADIJA PUHASTAMINE

- Enne puhastamist eemaldage raskete kehavigastuste vältimiseks toitejuhe laadija küljest.
- Puhastage laadija pinda (v.a sildid) pehmetoimelise puhastusvahendiga niisutatud lapiga.
- Ärge kasutage plastkorpuse puhastamiseks tugevatoimelisi puhastusvahendeid. Neid võivad kahjustada teatud aromaatsed õlid, nagu mänd ja sidrun, ning lahustid, nagu keroseen.
- Niiskus võib põhjustada elektrilöögiohtu. Eemaldage igasugune niiskus pehme kuiva lapiga.

HOIUSTAMINE

- Hoiustage toodet jahedas ja kuivas kohas, temperatuurivahemikus 10 °C kuni 38 °C.

ÕPPIGE OMA TOODET TUNDMA

Vt lk 89.

1. LED märgutuled
2. USB-laadimisport
3. Aku ühenduspesa
4. Seinakinnitusaugud
5. Kasutusjuhend
6. Aku

MASINAL OLEVAD SÜMBOLID

	Volt
	Alalisvool
	Vahelduvvool
	Euroopa vastavusmargis
	Suurbritannia vastavusmargis
	Euraasia vastavusmärk
	Ukraina vastavusmargis
	II klassi seadmed



Enne seadme kasutamist lugege palun kasutusjuhend hoollega läbi.



Ainult siseruumides kasutamiseks.

T3.15A



Viitkaitse 3,15A

Ärge kõrvaldage elektri-ja elektroonikaseadmete jäätmeid sortimata olmejäätmetena. Elektri-ja elektroonikaseadmete jäätmed tuleb koguda eraldi. Jäätmetest valgusallikad tuleb seadmetest eemaldada. Taaskasutusnõuannete ja kogumispunktiga seotud teabe saamiseks pöörduge kohaliku omavalitsuse või edasimüüja poole. Kohalike eeskirjade kohaselt võib jaemüüjatel olla kohustus elektri-ja elektroonikaseadmete jäätmed tasuta tagasi võtta. Teie panus elektri-ja elektroonikaseadmete jäätmete korduskasutamisse ja ringlussevõttu aitab vähendada toorainete nõudlust. Elektri-ja elektroonikaseadmete jäätmed sisaldavad väärtuslikke ja ringlussevõetavaid materjale, mis võivad keskkonda ja inimeste tervist kahjustada, kui neid ei kõrvaldata keskkonnasäästlikul viisil. Olemasolul kustutage jäätmeseadmest isikuandmed.



KASUTUSJUHENDIS KASUTATUD SÜMBOLID



Märkus



Eraldi ostetavad osad või tarvikud







Ühendage toitevõrku.



Ühendage vooluvõrgust lahti.

LAADIJA LED-TULEDE FUNKTSIOONID

LED-märgutuli	Aku olek	Punane LED	Roheline LED	Tegevus	
	Ootel	Paigaldatud on mitu akut	Sisse lülitatud	Välja lülitatud	Aku ootab laadimist. Toode püüab laadida akusid nende paigaldamise järjekorras.
	Hinnake	Kuum aku pakita	Vilgub	Välja lülitatud	Kui aku saavutab jahedaima temperatuuri, läheb laadija üle kiirlaadimisrežiimile.
	Hinnake	Külm aku pakita	Vilgub	Välja lülitatud	Kui aku saavutab soojendatud temperatuuri, läheb laadija üle kiirlaadimisrežiimile.
	Rikkis	Rikkis	Vilgub	Vilgub	Aku või laadija on rikkis.
					<ul style="list-style-type: none"> • Kui laadimine ei õnnestu, proovige korrata tingimusi veel kord, eemaldades ja taas paigaldades aku. Kui LEDi oleks kordub, proovige laadida mõnda muud akut. • Kui teine aku laeb normaalselt, kõrvaldage defektiga pakk (vt jaotist Hooldus). • Kui ka mõni muu aku näitab „Defektne“, võib rikkis olla hoopis laadija.
	Laeb	Kiirlaadimine	Välja lülitatud	Vilgub	Akut laetakse.
	Laeb	Koonuslaadimine	Välja lülitatud	Hääbuv	Akut laetakse madalama kiirusega.
	Täis	Täislaetud	Välja lülitatud	Sisse lülitatud	Laadimine on lõppenud.

Vodeću ulogu u dizajnu vašeg punjača baterija imaju sigurnost, performanse i pouzdanost.

NAMJENA

Punjač je namijenjen isključivo punjenju kompatibilnih baterijskih sklopova navedenih u ovom priručniku.

Putem USB priključka, proizvod može puniti USB uređaje.

Proizvod je namijenjen isključivo uporabi u zatvorenom prostoru, u suhim uvjetima.

Proizvod nije namijenjen punjenju drugih tipova baterija ili korištenju kao izvor napona. Nikada ga se ne smije koristiti u eksplozivnom ili zapaljivom okolišu.

Nemojte koristiti proizvod na bilo koji drugi način od onog za koji je namijenjen.

BEZPEČNOSNI VAROVANÍ NA NABIJEČE

- Pročitajte sva sigurnosna upozorenja i sve upute. Nepridržavanje upozorenja i uputa navedenih u nastavku može dovesti do električnog udara, požara i/ili ozbiljnih tjelesnih ozljeda.
- Ne pokušavajte puniti baterije koje se ne mogu puniti.
- Proizvod nikada ne smije biti vlažan i ne smije se koristiti u vlažnom okruženju.
- Produkt je určen pouze pro použití v domě.
- Nemojte prekrivati ventilacijske otvore, i omogućite dovoljnu ventilaciju za vrijeme rada.
- Sit'ové napětí musí odpovídat specifikaci napětí pro produkt.
- Prije korištenja proizvoda, provjerite ima li oštećenja na kućištu punjača, kabelu i utikaču. Ako otkrijete oštećenje, nemojte koristiti proizvod i odnesite ga na popravak u ovlaštenu servisnu centar.
- Proizvod nemojte koristiti ako je pretrpio jak udarac ili trzaj, ili ako je oštećen na bilo koji drugi način.
- Proizvod nemojte izlagati izravnoj sunčevoj svjetlosti ili drugom izvoru topline za vrijeme punjenja. Preporučena temperatura okoliša mjesta punjenja iznosi od 10° do 25 °C.
- Zbog topline koja se razvija tijekom punjenja, nemojte koristiti proizvod na zapaljivoj površini.
- Proizvod nemojte koristiti u blizini zapaljivih materijala, kao što su tkanine, ambalažni materijali, boje, boje u sprejevima ili aerosoli, razrjeđivači, spremnici s benzinom, spremnici s plinom ili plinski uređaji.
- Nemojte mijenjati, rastavljati niti sami pokušavati popraviti proizvod.
- Punjač i baterija ne smiju se kontaminirati bilo kojim materijalom koji može biti vodljiv, kao što su npr. metalne čestice od brušenja, rezanja ili procesa strojne obrade.
- Kontaktna terminala baterije zaštitite od metalnih predmeta kako biste spriječili nastanak kratkog spoja, koji može prouzročiti požer ili eksploziju.
- Izvucite utikač proizvoda iz utičnice kada proizvod ne koristite ili kada ga čistite.
- Upotrebjavajte samo produžni kabel koji je odobren i u dobrom stanju.
- Nemojte puniti bateriju na kojoj su vidljivi znakovi curenja. Likvidujte je řadně.
- Nikada nemojte puniti oštećeni set baterija. Odmah zamijenite oštećene baterijske sklopove.

- Prije svake upotrebe, pregledajte kabel za napajanje i utvrdite je li oštećen. Ako na njemu ima znakova oštećenja, kako bi se izbjegla opasnost, mora ga zamijeniti stručna osoba ili neki ovlaštenu servisni centar.

DODATNA SIGURNOSNA UPOZORENJA ZA BATERIJU

Zbog izbjegavanja opasnosti od požara jednim kratkim spojem, opasnosti od ozljeda ili oštećenja proizvoda, alat, izmjenjivi akumulator ili napravu za punjenje ne uronjavati u tekućine i pobrinite se za to, da u uređaje ili akumulator ne prodiru nikakve tekućine. Korozirajuće ili vodljive tekućine kao slana voda, određene kemikalije i sredstva za bijeljenje ili proozvodi koji sadrže sredstva bijeljenja, mogu prouzročiti kratak spoj.

POSTAVLJANJE NA ZID

- Pažljivo odaberite stabilan zid za postavljanje punjača. Uvjerite se da ništa ne ometa radove postavljanja ili rukovanje. Maksimalna bruto masa punjača iznosi približno 8,97 kg, prema potrebi provedite dovoljno ojačanje zida.
- Punjač postavljajte samo u okomit položaj. U zid ugradite dva vijka kako biste postavili punjač. U suprotnom bi punjač mogao pasti i prouzročiti teške ozljede.
- Redovito provjeravajte pritegnutost vijaka. Uvjerite se da glave vijaka pravilno ulaze u otvore za postavljanje na zid kako bi punjač čvrsto držali na jednom mjestu. U suprotnom, punjač bi mogao pasti zbog labavih vijaka.

RAD

PUNJENJE KOMPLETA BATERIJA

- Baterijski sklopovi isporučuju se u stanju niske napunjenosti. Stoga morate napuniti baterije prije prvog korištenja. Ako punjač ne puni bateriju u normalnim uvjetima, vratite i bateriju i punjač u ovlaštenu servisnu centar.
- Uvjerite se da je napajanje uobičajenog napona u kućanstvu, 220–240V, 50/60Hz, samo za izmjeničnu struju.
- Uvjerite se da su zaponi baterijskog sklopa kliknuli i sjeli na svoje mjesto i da je baterijski sklop učvršćen u punjaču prije punjenja.

NAPOMENA: Ako je na punjač priključeno više baterija, punjenje baterijskih sklopova odvija se pojedinačno, onim redoslijedom kojim su ugrađeni.

NAPOMENA: Kada se baterija u potpunosti napuni, zelena LED lampica ostaje upaljena. Normalno je da je tijekom punjenja baterijski sklop bude neznatno topao na dodir.

NAPOMENA: Tijekom punjenja, punjač i baterijski sklop treba se staviti na mjesto na kojem je temperatura viša od 10°C ali niža od 25°C.

PUNJENJE HLADNOG BATERIJSKOG SKLOPA

1. Baterijski sklop umetnite u priključak za punjenje. Uvjerite se da je zapor baterijskog sklopa kliknuo i sjeo na svoje mjesto.
2. Proizvod priključite na napajanje.
3. Odvojite proizvod od izvora električnog napajanja kada se baterijski sklop do kraja napuni.
4. Zapore baterijskog sklopa pritisnite kako biste ga odvojili od proizvoda.
5. Izvadite bateriju iz alata.

PUNJENJE VRUĆEG KOMPLETA BATERIJA

Prilikom neprekidne uporabe alata, ćelije u baterijskom sklopu će postati vruće. Vrućem baterijskom sklopu treba se dozvoliti da se hladi približno 30 minuta prije ponovnog punjenja.

ODRŽAVANJE

- Odspojite proizvod s izvora napajanja i izvadite bateriju kada ga ne koristite ili kada ga čistite.
- Prilikom čišćenja plastičnih dijelova izbjegavajte koristiti kemijska sredstva. Većina plastičnih materijala osjetljiva je na razne vrste komercijalnih otapala. Za uklanjanje prijavštine i prašine koristite čistu krpu ili mekanu četku.
- Nemojte ni u jednom trenutku dozvoliti da tekućine za kočnice, benzin, proizvodi na bazi petroleja i prodiruća ulja dolaze u doticaj s plastičnim dijelovima. Ti proizvodi sadrže kemikalije koje mogu oštetiti, oslabiti ili uništiti plastiku.
- U proizvodu je prisutan opasan napon; nemojte rastavljati proizvod.

ČIŠĆENJE PUNJAČA

- Prije čišćenja, utikač kabela za napajanje na punjaču izvucite iz izvora napajanja kako biste spriječili teško tjelesno ozljeđivanje.
- Površinu punjača (osim naljepnica) koristite vlažnom krpom s blagim deterdžentom.
- Na plastičnom kućištu ne koristite nikakve jake deterdžente. Mogu ga oštetiti određena aromatična ulja, kao što su ulje bora i limuna i otapala poput kerozina.
- Vлага može dovesti do opasnosti od udara. Svu vlagu obrišite mekom suhom krpom.

ČUVANJE I POHRANA



- Proizvod čuvajte na hladnom i suhom mjestu na temperaturi između 10°C i 38°C.

UPOZNAJTE SVOJ PROIZVOD

Pogledajte stranicu 89.

1. LED pokazivači
2. USB priključak za punjenje
3. Ulaz za bateriju
4. Otvori za postavljanje na zid
5. Priručnik za rukovatelja
6. Baterija

SIMBOLI NA PROIZVODU

- V** Volti
 Istosmjerna struja
 Izmjenična struja

 Europska oznaka sukladnosti

 Britanska oznaka sukladnosti

 EurAsian znak konformnosti

 Ukrajinska oznaka sukladnosti
001



Oprema klase II



Molimo da pažljivo pročitate upute prije pokretanja stroja.



Pouze pro použiti v domě.

T3.15A



Spori osigurač od 3,15A.



Otpadnu električnu i elektroničku opremu nemojte odlagati kao nesortirani komunalni otpad. Otpadna električna i elektronička oprema mora se prikupljati odvojeno. Otpadni izvori svjetla moraju se ukloniti iz opreme. Od lokalnih nadležnih tijela ili trgovca zatražite savjete koji se odnose na recikliranje i mjesto za skupljanje otpada. U skladu s lokalnim propisima, trgovci u maloprodaji imaju obvezu besplatnog preuzimanja električne i elektroničke opreme. Vaš doprinos ponovnoj upotrebi i recikliranju otpadne električne i elektroničke opreme pomaže u smanjenju potrebe za sirovinama. Otpadna električna i elektronička oprema sadrži vrijedne materijale i one koje je moguće reciklirati, a koji mogu negativno utjecati na okoliš i ljudsko zdravlje ako ih se ne uklanja na način ekološki kompatibilan s okolišem. Izbršite osobne podatke iz otpadne opreme, ako ih ima.

SIMBOLI U PRIRUČNIKU

Napomena



Dijelovi ili pribor prodan odvojeno









Priključite na napajanje.



Odspojite od izvora napajanja.

LED FUNKCIJE PUNJAČA

LED pokazivač		Stanje baterijskog sklopa	Červena LED	Zelena LED	Djelovanje
	U pripremi	Ugrađeno više baterijskih sklopova	upaljena	upaljena punjenje	Baterijski sklop čeka na punjenje. Proizvod će pokušati napuniti baterijske sklopove onim redosljedom kojim su ugrađeni.
	Test	Baterija je prevruća	treperi	upaljena punjenje	Kad se baterija dovoljno ohladila, punjač prelazi u način rada brzog punjenja.
	Test	Baterija je prehladna	treperi	upaljena punjenje	Kad baterija poprimi temperaturu okoliša, punjač prelazi u način rada brzog punjenja.
	Oštećena	Oštećena	treperi	treperi	Baterija ili punjač su oštećeni.
	<ul style="list-style-type: none"> • Ako signalne lampice ukazuju na problem, pokušajte ponovno punjenje tako što ćete bateriju izvaditi pa ponovno umetnuti u punjač. Ako signalne lampice i dalje ukazuju na postojanje problema, pokušajte upotrijebiti punjač s drugom baterijom. • Ako se druga baterija može normalno puniti, bacite oštećenu bateriju (pogledajte odjeljak Održavanje). • Ako se i na drugoj bateriji pokaže natpis „Neispravna,“ punjač bi mogao biti neispravan. 				
	U tijeku je punjenje	Brzo	upaljena punjenje	treperi	Baterijski sklop se puni.
	U tijeku je punjenje	Slabo punjenje	upaljena punjenje	Blijedo svjetlo	Baterijski sklop se puni manjom brzinom.
	Baterija je napunjena	Potpuno napunjena	upaljena punjenje	upaljena	Punjenje je završeno

Polnilnik baterij je zasnovan za zagotavljanje najvišje ravni varnosti, učinkovitosti in zanesljivosti delovanja.

NAMEN UPORABE

Polnilnik je namenjen samo za polnjenje združljivih baterij, ki so navedene v tem priročniku.

Izdelek lahko prek priključka USB polni naprave USB.

Izdelek je samo za uporabo v zaprtih in suhih prostorih.

Izdelek ni namenjen za polnjenje drugih vrst baterij ali kot vir napajanja. Nikoli ga ne smete uporabljati v eksplozivnih ali vnetljivih okoljih.

Izdelka ne uporabljajte na noben način, ki ni predpisan za to napravo.

VARNOSTNA OPOZORILA ZA POLNLENJE

- Preberite vsa varnostna opozorila in navodila. Neupoštevanje opozoril in navodil lahko privede do električnega udara, požara in/ali resnih poškodb.
- Ne polnite primarnih celic (niso primerne za polnjenje).
- Izdelek ne sme biti moker in nikoli ga ne smete uporabljati v mokrem okolju.
- Izdelek je primeren zgolj za uporabo v zaprtih prostorih.
- Prezračevalnih rež je ne pokrivajte in med delovanjem zagotovite zadostno prezračevanje.
- Omrežna napetost mora ustrezati navedbam napetosti na izdelku.
- Preden uporabite izdelek, se prepričajte, da ohišje polnilnika, kabel in vtič niso poškodovani. Če odkrijete poškodbe, izdelka ne uporabite in ga odnesite na popravilo na pooblaščen servis.
- Če je bil izdelek izpostavljen hudemu udarcu ali tresenju ali je kakor koli drugače poškodovan, ga ne uporabljajte.
- Izdelek med polnjenjem ne sme biti izpostavljen sončni svetlobi ali drugim virom toplote. V bližini delujočega polnilnika je priporočen temperaturni razpon od 10 °C do 25 °C.
- Ker se okolica delujočega polnilnika segreva, izdelka ne uporabljajte na vnetljivi površini.
- Izdelka ne uporabljajte v bližini vnetljivih materialov, kot so tkanine, embalaža, barva, barva v razpršilu ali aerosoli, maziva, redčila, posode z bencinom, posode s plinom ali plinske naprave.
- Izdelka nikoli ne spreminjajte, razstavljajte ali popravljajte sami.
- Pazite, da polnilnika ali akumulatorjev ne kontaminirate s potencialno prevodnim materialom, kot so kovinski delci, ki nastanejo pri brušenju, rezanju ali strojni obdelavi.
- Kontaktno priključke baterij zaščitite pred kovinskimi predmeti, da preprečite kratki stik, ki lahko povzroči požar ali eksplozijo.
- Ko izdelka ne uporabljate ali ga čistite, ga iztknite iz električne vtičnice.
- Uporabljajte samo odobren podaljšek v brezhibnem stanju.
- Ne polnite akumulatorjev, ki kažejo znake puščanja. Pravilno zavržite.
- Nikoli ne polnite poškodovanega baterijskega sklopa. Poškodovane akumulatorje takoj zamenjajte.
- Pred vsako uporabo preverite, ali je napajalnik kabel poškodovan. Če odkrijete znake poškodb, ga mora

zamenjati usposobljena oseba ali pooblaščen servis, da se prepreči nevarnost.

DODATNA VARNOSTNA OPOZORILA ZA BATERIJO

V izogib, s kratkim stikom povzročene nevarnosti požara, poškodb ali okvar na proizvodu, orodja, izmenljivega akumulatorja ali polnilne naprave ne potaplajte v tekočine in poskrbite, da ne bo prihajalo do vdora tekočin v naprave in akumulatorje. Korozivne ali prevodne tekočine, kot so slana voda, določene kemikalije in belila ali proizvodi, ki le ta vsebujejo, lahko povzročijo kratek stik.

NAMESTITEV NA STENO

- Pazljivo izberite stabilno steno za namestitev polnilca. Prepričajte se, da ni ovir za namestitev ali uporabo. Največja bruto teža polnilca je približno 8,97 kg; steno po potrebi dovolj ojačajte.
- Polnilec namestite izključno navpično. Na steno namestite dva vijaka, na katera boste namestili polnilec. Sicer polnilec lahko pade in povzroči hude telesne poškodbe.
- Trdnost vijakov redno preverjajte. Prepričajte se, da se konici vijakov ustrezno prilegata v montažne luknje v steni, da bo polnilec dobro nameščen na svojem mestu. Če sta vijaka ohlapna, lahko polnilnik pade.

DELOVANJE

POLNLENJE BATERIJSKEGA SKLOPA

- Akumulatorji se pošiljajo v stanju majhne napolnenosti. Zato jih napolnite pred prvo uporabo. Če polnilnik v normalnih okoliščinah ne polni akumulatorja, odnesite akumulator in polnilnik na najbližji pooblaščen servis.
- Poskrbite, da uporabljate napajanje običajne napetosti za gospodinjstva, tj. izključno izmenični tok 220–240V, 50/60Hz.
- Pred polnjenjem poskrbite, da se zapah akumulatorja s klikom zatakne na svoje mesto in da je akumulator varno pritrtjen v polnilnik.

OPOMBA: Ko je na polnilec priključenih več akumulatorjev, se akumulatorji polnijo eden za drugim po vrstnem redu priključitve.

OPOMBA: Ko se akumulator povsem napolni, sveti zelena lučka LED. Akumulator med polnjenjem postane rahlo topel na dotik, kar je normalno.

OPOMBA: Med polnjenjem je treba polnilnik in akumulator postaviti na mesto, kjer je temperatura višja od 10 °C in nižja od 25 °C.

POLNLENJE MRZLEGA AKUMULATORJA

1. Vstavite akumulator v polnilna vrata. Poskrbite, da se zapah akumulatorja s klikom zatakne na svoje mesto.
2. Izdelek priključite na napajanje.
3. Ko je akumulator povsem napolnjen, izklopite izdelek iz napajanja.
4. Pritisnite zapaha akumulatorja, da akumulator sprostite iz izdelka.
5. Baterijo vzemite iz orodja.

POLNJENJE SEGRETEGA BATERIJSKEGA SKLOPA

Ob neprekinjeni uporabi orodja se celice v akumulatorju segrejejo. Vroč akumulator se mora pred polnjenjem ohlajati približno 30 minut.

VZDRŽEVANJE

- Ko izdelka ne uporabljate oziroma ko ga čistite, ga iztaknite iz napajanja in odstranite akumulator.
- Pri čiščenju plastičnih delov se izogibajte toplim. Večina vrst plastike je občutljivih na razne vrste komercialnih topil. Umazanijo in prah odstranite s čisto krpo ali mehko krtačko.
- Nikoli ne dopustite, da bi zavorna tekočina, bencin, naftni izdelki in pronicajoča olja prišla v stik s plastičnimi deli. Ti izdelki vsebujejo kemikalije, ki lahko plastiko poškodujejo, oslabijo ali uničijo.
- V notranjosti izdelka so prisotne nevarne napetosti, zato ga ne razstavljajte.

ČIŠČENJE POLNILNIKA

- Za preprečitev hudih telesnih poškodb napajalni kabel polnilnika pred čiščenjem iztaknite iz napajanja.
- Površino polnilnika (razen oznak) očistite z vlažno krpo, namočeno v blago čistilo.
- Plastičnega ohišja ne čistite z močnimi čistili. Določena aromatična olja, kot sta smrekovo in limonino, ter topila, na primer kerozin, ga lahko poškodujejo.
- Vlaga lahko povzroči nevarnost električnega udara. Morebitno vlago obrišite z mehko, suho krpo.

SHRANJEVANJE

- Izdelek hranite v hladnem in suhem prostoru pri temperaturi od 10 °C do 38 °C.

SPOZNAJTE SVOJ IZDELEK

Glej stran 89.

1. Indikatorji LED
2. USB-vhod za polnjenje
3. Priklop za bateriji
4. Odprtine za montažo na steno
5. Priročnik za uporabo
6. Baterija

SIMBOLI NA IZDELKU

	Volti
	Enosmerni tok
	Izmenični tok
	Evropski znak skladnosti
	Britanski znak skladnosti
	EurAsian oznaka o skladnosti



Ukrajinski znak skladnosti



Oprema razreda II



Prosimo, da si pred zagonom naprave pozorno preberete navodila



Samo za uporabo v zaprtih prostorih.

T3.15A



Zakasnitvena varovalka 3,15A

Odpadne električne in elektronske opreme ne odlagajte med nesortirane gospodinjne odpadke. Odpadno električno in elektronsko opremo je treba zbirati ločeno. Odpadne svetlobne vire je treba odstraniti iz opreme. Glede recikliranja in zbirališča se posvetujte z lokalnim organom ali prodajalcem. Skladno z lokalnimi predpisi morajo trgovci na drobno odpadno električno in elektronsko opremo morda brezplačno prevzeti. Vaš prispevek k ponovni uporabi in recikliranju odpadne električne in elektronske opreme pomaga zmanjšati zahteve po surovinah. Odpadna električna in elektronska oprema vsebuje dragocene materiale in materiale, ki jih je mogoče reciklirati, in lahko v primeru, da se ne odložijo na način, skladen z okoljem, negativno vplivajo na okolje in zdravje ljudi. Če so v odpadni opremi shranjeni osebni podatki, jih izbrišite.



SIMBOLI V PRIROČNIKU



Opomba



Deli ali dodatki so na prodaj ločeno









Priključite na električno napajanje.



Odklopite napajanje.

FUNKCIJE LED POLNILNIKA

Indikator LED		Stanje akumulatorja	Rdeča LED-lučka	Zelena LED-lučka	Dejanje
	Stanje pripravljenosti	Nameščenih je več akumulatorjev	Vključena	Izključena	Akumulator čaka na polnjenje. Izdelek bo akumulatorje polnil po vrstnem redu namestitve.
	Ocena	Vroč baterijski vložek	Utripa	Izključena	Ko baterijski vložek doseže ohlajeno temperaturo, polnilnik vstopi v način hitrega polnjenja.
	Ocena	Hladen baterijski	Utripa	Izključena	Ko baterijski vložek doseže segreto temperaturo, polnilnik vstopi v način hitrega polnjenja.
	Okvara	Okvara	Utripa	Utripa	Baterijski vložek ali polnilnik sta v okvari.
	<ul style="list-style-type: none"> • V primeru okvare poskusite ponoviti pogoje tako, da odstranite in ponovno namestite baterijski vložek. Če se stanje LED še enkrat ponovi, poskusite napolniti drugo baterijo. • Če se baterija napolni normalno, zavržite pomanjkljiv baterijski vložek (glejte poglavje Vzdrževanje). • Če se pri drugem akumulatorju prav tako pokaže »Pokvarjeno«, je morda pokvarjen polnilnik. 				
	Polnjenje	Hitro polnjenje	Izključena	Utripa	Akumulator se polni.
	Polnjenje	Dopolnilno polnjenje	Izključena	Bledenje	Akumulator se polni počasneje.
	Polno	Popolnoma napolnjena	Izključena	Vključena	Polnjenje je dokončano.

Pri návrhu vašej nabíjačky akumulátorov boli prvorade bezpečnosť, výkon a spoľahlivosť.

ÚČEL POUŽITIA

Nabíjačka je určená len na nabíjanie kompatibilných jednotiek akumulátorov uvedených v tomto návode.

Pomocou USB pripojenia dokáže výrobok nabíjať USB zariadenia.

Výrobok je určený len na použitie v interiéri, v suchých podmienkach.

Výrobok nie je určený na nabíjanie iných typov akumulátorov a nesmie sa používať na napájanie. Nikdy sa nesmie používať vo výbušných alebo horľavých prostrediach.

Tento produkt nepoužívajte žiadnym iným spôsobom, ako je uvedené v účele použitia.

BEZPEČNOSTNÉ VÝSTRAHY PRE NABÍJAČKU

- Prečítajte si všetky bezpečnostné výstrahy a pokyny. Ak nerespektujete a inštrukcie, môže to mať za následok úraz elektrickým prúdom, požiar a/alebo vážne zranenie.
- Nenabíjajte primárne (nenabíjateľné) články.
- Výrobok nesmie byť vlhký a nikdy sa nesmie používať vo vlhkom prostredí.
- Tento výrobok je určený len na použitie vo vnútorných priestoroch.
- Počas prevádzky nezakrývajte žiadny z otvorov na vetranie a zabezpečte primerané vetranie.
- Sieťové napätie sa musí zhodovať s údajmi o napájacom napätí na výrobku.
- Pred používaním výrobku skontrolujte, či nie sú kryt nabíjačky, kábel ani zástrčka poškodené. Ak zistíte poškodenie, výrobok nepoužívajte a zaneste ho do autorizovaného servisného strediska na vykonanie opravy.
- Výrobok nepoužívajte, ak utrpel akýkoľvek silný náraz alebo otras, alebo ak je poškodený akýmkoľvek iným spôsobom.
- Počas nabíjania nevystavujte výrobok účinkom slnečného žiarenia ani iného zdroja tepla. Odporúčaný rozsah teplôt okolia miesta nabíjania je 10° až 25 °C.
- Kvôli teplu, ktoré vzniká počas nabíjania, nepoužívajte výrobok na horľavých povrchoch.
- Výrobok nepoužívajte v blízkosti horľavých materiálov, ako sú tkaniny, obalové materiály, nátery, sprejové farby a aerosóly, mazivá, riedidlá, nádoby s benzínom, nádoby s plynom alebo plynové spotrebiče.
- Výrobok nikdy svojpomocne neupravujte, nerozoberajte ani sa ho nepokúšajte opravovať.
- Nedovoľte, aby došlo k znečisteniu nabíjačky alebo batérií akýmkoľvek materiálom, ktorý by mohol byť vodivý, ako sú kovové častice vznikajúce pri brúsení, rezaní alebo opracovaní.
- Chráňte kontaktné koncovky akumulátorov pred kovovými predmetmi, aby ste zabránili skratu, ktorý môže spôsobiť požiar alebo výbuch.
- Výrobok odpojte z elektrickej zásuvky, ak ho nebudete používať alebo pri jeho čistení.
- Používajte len schválený predlžovací kábel v dobrom stave.
- Batérie, z ktorých uniká tekutina, nenabíjajte. Zlikvidujte ich vhodným spôsobom.

- Nikdy nenabíjajte poškodenú sadu batérií. Poškodené batérie okamžite vymeňte.
- Pred každým použitím skontrolujte napájací kábel, či nie je poškodený. Ak nesie známky poškodenia, musí ho vymeniť kvalifikovaný pracovník v autorizovanom servisnom stredisku, aby sa predišlo nebezpečenstvu.

DOPLNKOVÉ BEZPEČNOSTNÉ VÝSTRAHY PRE BATÉRIU

Aby ste zabránili nebezpečenstvu požiaru spôsobeného skratom, poraneniam alebo poškodeniam výrobku, neponárajte náradie, výmennú batériu alebo nabíjačku do kvapalín a postarajte sa o to, aby do zariadení a akumulátorov nevnikli žiadne tekutiny. Korodujúce alebo vodivé kvapaliny, ako je slaná voda, určité chemikálie a bieliace prostriedky alebo výrobky, ktoré obsahujú bieliadlo, môžu spôsobiť skrat.

MONTÁŽ NA STENU

- Pre montáž nabíjačky si starostlivo vyberte stabilnú stenu. Uistite sa, že v montáži ani prevádzke nebudú brániť žiadne prekážky. Maximálna celková hmotnosť nabíjačky je približne 8,97 kg. V prípade potreby zabezpečte dostatočné spevnenie steny.
- Nabíjačku montujte iba vo vertikálnom smere. Pri montáži nabíjačky nainštalujte na stene dve skrutky. V opačnom prípade môže nabíjačka spadnúť a spôsobiť vážne zranenie.
- Pravidelne kontrolujte dotiahnutie skrutiek. Zabezpečte, aby hlava skrutiek pasovala správne do montážnych otvorov na stene. Nabíjačka sa tak udrží pevne na mieste. V opačnom prípade môže nabíjačka v dôsledku povolených skrutiek spadnúť.

PREVÁDZKA

NABÍJANIE SADY BATÉRIÍ

- Batérie sa dodávajú slabso nabité. Preto je potrebné, aby ste ich pred prvým použitím nabili. Ak nabíjačka za štandardných okolností batériu nenabíja, zaneste batériu aj nabíjačku do autorizovaného servisného strediska.
- Presvedčte sa, že zdroj napájania má bežné napätie pre domácnosť, 220 – 240 V, 50/60 Hz, len striedavý prúd.
- Pred nabíjaním musí západka na batérii kliknúť v správnej polohe a batéria musí byť správne vložená v nabíjačke.

POZNÁMKA: Ak bude k nabíjačke pripojených viac batérií, batérie sa budú nabíjať postupne, v poradí ich nainštalovania.

POZNÁMKA: Po úplnom nabití akumulátora zostane zelená LED dióda svietiť. Je normálne, že počas nabíjania bude batéria na dotyk teplá.

POZNÁMKA: Počas nabíjania treba nabíjačku a batériu umiestniť na mieste s teplotou od 10 °C do 25 °C.

NABÍJANIE CHLADNEJ BATÉRIE

1. Do portu na nabíjanie vložte batériu. Západka na batérii musí kliknúť v správnej polohe.
2. Pripojte výrobok k zdroju napájania.
3. Po úplnom nabití batérie odpojte výrobok zo zdroja napájania.
4. Stlačením západiek na batérii uvoľnite batériu z výrobku.
5. Vyberte súpravu batérie z nástroja.

NABÍJANIE HORÚCEJ SADY BATÉRII

Pri nepretržitom používaní náradia budú články batérie horúce. Horúcu batériu treba pred opätovným nabitím nechať približne 30 minút chladnúť.

ÚDRŽBA

- Ak nebudete výrobok používať alebo počas čistenia odpojte výrobok od zdroja napájania a vyberte z neho batériu.
- Vyhýbajte sa použitiu rozpúšťadiel pri čistení plastových častí. Väčšina plastov je náchylná na rôzne typy bežne predávaných rozpúšťadiel. Na odstránenie špiny alebo prachu použite čistú tkaninu alebo mäkkú kefu.
- Nikdy nedovoľte, aby sa plastové časti dostali do kontaktu s brzdovými kvapalinami, benzínom, výrobkami na báze ropy a penetračnými olejmi. Tieto výrobky môžu obsahovať chemikálie, ktoré môžu plast poškodiť, oslabiť alebo znehodnotiť.
- Vo výrobku sa nachádzajú nebezpečné napätia. Nerozoberajte ho.

ČISTENIE NABÍJAČKY

- Pred čistením odpojte napájací kábel nabíjačky od zdroja napájania, aby ste predišli vážnym zraneniam osôb.
- Povrch nabíjačky očistíte (okrem štítkov) pomocou vlhkej handričky s jemným čistiacim prípravkom.
- Na čistenie plastového krytu nepoužívajte silné čistiace prípravky. Môže dôjsť k poškodeniu určitými aromatickými olejmi, ako je borovicový alebo citrónový olej a rozpúšťadlami, ako napríklad petrolej.
- Vlhkosť môže spôsobiť nebezpečenstvo zásahu elektrickým prúdom. Zotrite všetku vlhkosť mäkkou suchou handričkou.

SKLADOVANIE

- Výrobok skladujte na chladnom suchom mieste pri teplote 10 až 38 °C.

OBOZNÁMTE SA S VAŠÍM PRODUKTOM

Vid' strana 89.

1. LED indikátory
2. USB port na nabíjanie
3. Otvor na akumulátory
4. Otvory pre montáž na stenu
5. Návod na obsluhu
6. Súprava batérie

SYMBOLY NA PRODUKTE

	Napätie
	Jednosmerný prúd
	Striedavý prúd
	Európske označenie zhody
	Britské označenie zhody
	Euroázijská značka zhody



Ukrajinské označenie zhody



Zariadenie triedy II



Pred zapnutím zariadenia si prosím prečítajte inštrukcie



Určené len na vnútorné použitie.

T3.15A



Pomalá poisťka 3,15A

Odpadové elektrické a elektronické zariadenia nelikvidujte ako netriedený komunálny odpad. Odpadové elektrické a elektronické zariadenia sa musia zbierať separovane. Odpadové svetelné zdroje treba z výrobku vybrať. Pokyny na recykláciu a miesta recyklácie zistíte u vášho miestneho orgánu alebo predajcu. Podľa miestnych predpisov môžu mať maloobchodníci povinnosť bezplatne prevziať odpadové elektrické a elektronické zariadenia. Váš príspevok k opätovnému použitiu a recyklácii odpadových elektrických a elektronických zariadení pomáha znižovať dopyt po surovinách. Odpadové elektrické a elektronické zariadenia obsahujú cenné a recyklovateľné materiály, ktoré môžu mať nepriaznivý vplyv na životné prostredie a ľudské zdravie, ak sa nelikvidujú ekologicky vhodným spôsobom. Odstráňte prípadné osobné údaje z odpadového zariadenia.



SYMBOLY V NÁVODE



Poznámka



Diely alebo príslušenstvo predávané samostatne









Pripojte do elektrickej siete.



Odpojte od zdroja napájania.

FUNKCIE LED NABIJAČKY

Indikátor LED		Stav batérie	Červená LED dióda	Zelená LED dióda	Činnosť
	Pohotovostný režim	Nainštalovaných je viac batérií	Zapnutá	Vypnutá	Batéria čaká na nabíjanie. Výrobok sa pokúsi nabíjať batérie v poradí, v akom boli nainštalované.
	Kontrola	Horúca batéria	Blikanie	Vypnutá	Po vychladnutí článku sa začne rýchle nabíjanie
	Kontrola	Studená batéria	Blikanie	Vypnutá	Po zahriati článku sa začne rýchle nabíjanie
	Nefunkčná	Nefunkčná	Blikanie	Blikanie	Batériový článok, alebo nabíjačka je chybná
	<ul style="list-style-type: none"> • Ak sa hlási chyba, skúste vytiahnuť a znovu nainštalovať batériu. Ak sa nič nezmení, skúste inú batériu. • Ak sa iná batéria nabíja normálne, zbavte sa chybné batérie (sekcia Údržba) • Ak iný akumulátor tiež uvádza hlásenie „Nefunkčné“, nabíjačka môže byť nefunkčná. 				
	Nabíjanie	Rýchle nabíjanie	Vypnutá	Blikanie	Batéria sa nabíja.
	Nabíjanie	Zníženie nabíjania	Vypnutá	Slabnutie	Batéria sa nabíja nižšou rýchlosťou.
	Plná	Plne nabitý	Vypnutá	Zapnutá	Nabíjanie je dokončené.



Безопасността, работните характеристики и надеждността са аспектите, на които е отделен най-голям приоритет при проектирането на Вашето зарядно устройство за батерии.

ПРЕДНАЗНАЧЕНИЕ

Зарядното устройство е предназначено за зареждане само на съвместимите батерии, посочени в настоящото ръководство.

Чрез USB връзка продуктът може да зарежда устройства с USB.

Продуктът е предназначен за употреба само на закрито в сухи условия.

Продуктът не е предназначен за зареждане на други типове батерии и не трябва да се използва като захранващо устройство. Никога не трябва да се използва във взривоопасни или запалими среди.

Не го използвайте за никакви други цели.

ПРЕДУПРЕЖДЕНИЯ ЗА БЕЗОПАСНОСТ НА ЗАРЯДНОТО УСТРОЙСТВО

- Прочетете всички предупреждения относно безопасността и всички инструкции. Неспазването на предупрежденията и инструкциите може да доведе до токов удар, пожар и/или сериозни наранявания.
- Не презареждайте основните клетки (неподлежащи на презареждане)
- Продуктът не трябва да е влажен и никога не трябва да се използва във влажна среда.
- Продуктът е предназначен само употреба на закрито.
- Не покривайте вентилационните отвори и осигурявайте подходяща вентилация по време на работа.
- Напрежението на електрическата мрежа трябва да отговаря на спецификациите за напрежението върху устройството.
- Преди да използвате продукта, проверете дали корпусът, кабелът и щепселът на зарядното устройство не са повредени. Ако се установи повреда, не използвайте продукта и го занесете в оторизиран сервизен център за ремонт.
- Не използвайте продукта, ако е претърпял силен удар или стресение, или ако е повреден по някакъв друг начин.
- При зареждане не излагайте продукта на слънчева светлина или други източници на топлина. Препоръчителният диапазон на зареждане е от 10° до 25°С.
- Поради загряването по време на зареждане, не използвайте продукта върху леснозапалима повърхност.
- Не използвайте продукта в близост до запалими материали, като например тъкани, опаковъчни материали, боя, флакони с боя или аерозоли, смазочни материали, разредители, съдове с бензин, газ или газови уреди.
- Никога не модифицирайте, не разглобявайте и не се опитвайте да ремонтирате продукта сами.
- Не допускате зарядното устройство или батериите да се замърсят с материал, който може да е проводим, като например метални частици, получени при процеси на шлифоване, рязане или машинна обработка.

- Защитете контактните клеми на батерията от метални предмети, за да избегнете късо съединение, което може да причини пожар или експлозия.
- Изключете продукта от контакта, когато не се използва или по време на почистване.
- Използвайте само удължаващ кабел, който е одобрен и е в добро състояние.
- Не зареждайте батерии, които показват признаци на изтичане на течност. Изхвърлете ги по подходящ начин.
- Никога не зареждайте повредени батерии. При повреда в акумулаторните батерии ги сменете незабавно.
- Преди всяка употреба проверявайте захранващия кабел за повреда. Ако има следи от повреда, той трябва да бъде заменен от квалифицирано лице в упълномощен сервиз, за да се избегнат рискове.

ДОПЪЛНИТЕЛНИ ПРЕДУПРЕЖДЕНИЯ ЗА БЕЗОПАСНОСТ ЗА БАТЕРИЯТА

За да избегнете опасността от пожар, предизвикана от късо съединение, както и нараняванията и повредите на продукта, не потапяйте инструмента, сменяемата акумулаторна батерия или зарядното устройство в течности и се погрижете в уредите и акумулаторните батерии да не попадат течности. Течностите, предизвикващи корозия или провеждащи електричество, като солена вода, определени химикали, изобелващи вещества или продукти, съдържащи изобелващи вещества, могат да предизвикат късо съединение.

МОНТАЖ НА СТЕНА

- Внимателно изберете стабилна стена, за да монтирате зарядното устройство. Уверете се, че няма пречки за работата по монтажа или експлоатацията. Максималното брутно тегло на зарядното устройство е приблизително 8,97 kg, така че осигурете достатъчно укрепване на стената, ако е необходимо.
- Монтирайте зарядното устройство само във вертикално положение. Монтирайте зарядното устройство на стената с помощта на два винта. В противен случай зарядното устройство може да падне и да причини сериозно нараняване.
- Редовно проверявайте затягането на винтовете. Уверете се, че главите на винтовете пасват правилно в отворите за монтаж на стената, за да се задържи зарядното устройство стабилно на мястото си. В противен случай зарядното устройство може да падне поради разхлабени винтове.

РАБОТА

ЗАРЕЖДАНЕ НА БАТЕРИЯТА

- Акумулаторните батерии се доставят с нисък заряд. Следователно те трябва да бъдат заредени, преди да се използват за първи път. Ако зарядното устройство не зарежда батериите при нормални обстоятелства, занесете батериите и зарядното устройство в оторизиран сервизен център.
- Уверете се, че захранването е с нормално битово напрежение, 220-240 V, 50/60 Hz, само променлив ток.



- Уверете се, че фиксаторът на акумулаторната батерия щраква на мястото си и че батерията е закрепена в зарядното устройство преди зареждане.

ЗАБЕЛЕЖКА: Когато към зарядното устройство са свързани няколко батерии, те се зареждат една по една според реда на монтиране.

ЗАБЕЛЕЖКА: Когато батерията се зареди докрай, зеленият светодиод продължава да свети. Нормално е акумулаторната батерия да е леко топла при допир по време на зареждане.

ЗАБЕЛЕЖКА: При зареждане зарядното устройство и акумулаторната батерия трябва да са поставени на място, където температурата е над 10 °C, но по-ниска от 25 °C.

ЗАРЕЖДАНЕ НА СТУДЕНА АКУМУЛАТОРНА БАТЕРИЯ

1. Поставете акумулаторна батерия в порта за зареждане. Уверете се, че фиксаторът на акумулаторната батерия щраква на място.
2. Включете продукта към електрическо захранване.
3. Изключете продукта от електрозахранването, когато акумулаторната батерия се зареди докрай.
4. Натиснете фиксатора на акумулаторната батерия, за да я отключите от продукта.
5. Извадете батерията от продукта.

ЗАРЕЖДАНЕ НА ГОРЕЩА БАТЕРИЯ

При продължително използване на уреда елементите в акумулаторната батерия се загряват. Загряната акумулаторна батерия трябва да се изчака да се охлади за около 30 минути преди презареждане.

ПОДДРЪЖКА

- Когато не използвате или когато почиствате продукта, го изключете от захранването и извадете батерията.
- Избягвайте използването на разтворители при почистването на пластмасовите части. Повечето пластмасови елементи са податливи на различни видове достъпни в търговската мрежа разтвори. Използвайте чиста кърпа или мека четка, за да отстраните замърсяванията и праха.
- В никакъв случай не допускате контакт със спирални течности, бензин, продукти на петролна основа и проникващи масла с пластмасови части. Тези продукти съдържат химически вещества, които могат да повредят, отслабят или унищожат пластмасата.
- В продукта има наличие на опасно напрежение; не го разглобявайте.

ПОЧИСТВАНЕ НА ЗАРЯДНОТО УСТРОЙСТВО

- Преди почистване изключете захранващия кабел на зарядното устройство от електрическата мрежа, за да предотвратите сериозно нараняване.
- Почистете повърхността на зарядното устройство (с изключение на етикетите) с влажна кърпа със слаб почистващ препарат.
- Не използвайте силни почистващи препарати върху пластмасовия корпус. Те могат да бъдат увредени от някои ароматни масла, като борово и лимоново, както и от разтворители, напр. керосин.

- Влагата може да предизвика опасност от токов удар. Избършете влагата с мека и суха кърпа.

СЪХРАНЕНИЕ

- Съхранявайте продукта на хладно и сухо място при температура между 10 °C и 38 °C.

ОПОЗНАЙТЕ ВАШИЯ ПРОДУКТ

Вж. страница 89.

1. Светодиоден индикатор
2. USB порт за зареждане
3. Гнездо за батерията
4. Отвори за монтаж на стена
5. Ръководство за оператора
6. Батерия

СИМВОЛИ НА ПРОДУКТА

 Напрежение

 Постоянен ток

 Променлив ток

 Знак за съответствие с европейските изисквания

 Знак за съответствие с изискванията на Обединеното кралство

 EurAsian знак за съответствие

 Знак за съответствие с изискванията на Украйна

 Оборудване от клас II

 Прочетете инструкциите внимателно, преди да стартирате машината.

 Само за употреба на закрито

 Бавнодействащ стопяем предпазител 3,15 A

Не изхвърляйте отпадъците от електрическо и електронно оборудване като несортирани битови отпадъци. Отпадъците от електрически и електронно оборудване трябва да се събират отделно. Отпадъците от светлинни източници трябва да бъдат премахнати от оборудването. За съвети относно рециклирането и пункта за събиране се обърнете към вашите местни власти или търговски представители. Съгласно местните разпоредби търговците на дребно може да бъдат задължени да приемат отпадъци от електрическо и електронно оборудване. Вашият принос за повторната употреба и рециклирането на отпадъци от електрическо и електронно оборудване помага за намаляване на търсенето на суровини. Отпадъците от електрическо и електронно оборудване съдържат ценни, подходящи за рециклиране материали, които може да имат неблагоприятно въздействие върху околната среда и човешкото здраве, ако не бъдат изхвърлени по екологичен начин. Ако на отпадъчното оборудване има лични данни, изтрийте ги.



СИМВОЛИ В НАСТОЯЩОТО РЪКОВОДСТВО



Забележка



Частите или принадлежностите се продават отделно



Включете в захранването.



Изключете от електрическото захранване.

ФУНКЦИИ НА LED ИНДИКАТОРА НА БАТЕРИЯТА

Светодиоден индикатор	Състояние на батерията	ЧЕРВЕН СВЕТОДИОД	ЗЕЛЕН СВЕТОДИОД	Действие	
	Режим на готовност	Монтирани са няколко акумулаторни батерии	Вкл.	Изкл.	Акумулаторната батерия изчаква зареждане. Продуктът ще опита да зареди акумулаторните батерии в реда, в който са монтирани.
	Оценка	Гореща батерия	Мигане	Изкл.	Когато батерията достигне ниска температура, зарядното устройство започва да работи в режим на бързо зареждане.
	Оценка	Студена батерия	Мигане	Изкл.	Когато батерията достигне висока температура, зарядното устройство започва да работи в режим на бързо зареждане.
	Дефект	Дефект	Мигане	Мигане	Батерията или зарядното са дефектни.
	<ul style="list-style-type: none"> • При неизправност повторете втори път, като извадите и поставите обратно батерията. Ако състоянието на светодиодите се повтори, опитайте да заредите друга батерия. • Ако друга батерия се зарежда нормално, изхвърлете дефектната батерия (вж. раздела за поддръжка). • Ако при друга батерия също бъде указано „дефектно”, възможно е зарядното устройство да е неизправно. 				
	Зареждане	Бързо зареждане	Изкл.	Мигане	Акумулаторната батерия се зарежда.
	Зареждане	Зареждане с конична форма	Изкл.	Затихване	Акумулаторната батерия се зарежда с пониска скорост.
	Пълно	Напълно заредено	Изкл.	Вкл.	Зареждането е завършено.

Головними міркуваннями при розробці цього зарядного пристрою для акумуляторів були безпека, ефективність та надійність.

ПРИЗНАЧЕННЯ

Цей зарядний пристрій призначений для заряджання тільки сумісних акумуляторних батарей, перелік яких надано у цій інструкції з експлуатації.

Виріб здатний заряджати USB-пристрої через USB-з'єднання.

Пристрої призначено тільки для використання у приміщенні у сухих умовах.

Пристрій не призначений для заряджання будь-яких інших типів акумуляторів або використання в якості джерела живлення. Заборонено використання пристрою у вибухонебезпечних та легкозаймистих середовищах.

Не використовуйте пристрій для будь-яких інших цілей.

ВКАЗІВКИ З ТЕХНІКИ БЕЗПЕКИ ДЛЯ ЗАРЯДЖУВАЛЬНОГО ПРИСТРОЮ

- Читайте всі правила безпеки та інструкції. Недотримання попереджень та інструкцій може призвести до ураження електричним струмом, пожежі та / або серйозної травми.
- Не заряджайте первинні секції (не перезаряджуються).
- Пристрій не повинен бути вологим та використовуватись у вологому середовищі.
- Пристрій призначений для використання тільки всередині приміщень.
- Не закривайте вентиляційні отвори та слідкуйте за належною вентиляцією пристрою під час використання.
- Напруга мережі повинна відповідати вольтажу пристрою.
- Перед використанням пристрою, переконайтесь, що корпус зарядного пристрою, кабель, та штепсель не пошкоджені. Якщо були виявлені будь-які пошкодження, не використовуйте пристрій та доставте його до авторизованого сервісного центру для ремонту.
- Заборонено використання пристрою, якщо він був пошкоджений в результаті удару або струшування або зазнав ушкоджень у будь-який інший спосіб.
- На час заряджання не розміщуйте пристрій під сонячними променями або біля джерел тепла. Рекомендований діапазон температур під час заряджання становить приблизно від 10° до 25°C.
- Оскільки під час заряджання виділяється тепло, не розміщуйте пристрій на легкозаймистих поверхнях.
- Заборонено використання пристрою поблизу горючих матеріалів, таких як тканина, пакувальні матеріали, фарби, фарби-спреї або аерозолі, мастильні матеріали, розчинники, контейнери із бензином, газові балони або газові прилади.
- Ніколи не намагайтесь модифікувати, розібрати або ремонтувати пристрій власноруч.
- Не допускайте забруднення зарядного пристрою або акумуляторів будь-якими матеріалами, що

можуть бути провідниками, наприклад, металевими частинками під час шліфування, різання або обробки.

- Захищайте контакти акумулятора від металевих предметів, які можуть стати причиною короткого замикання та, як наслідок, загоряння або вибуху.
- Від'єднуйте виріб від розетки для очищення або коли він не використовується.
- Використовуйте лише надійні подовжувачі, що знаходяться у належному стані.
- Заборонено заряджання акумуляторів, на яких є ознаки протікання. Утилізуйте їх належним чином.
- Ніколи не заряджайте пошкоджену акумуляторну батарею. Пошкоджену акумуляторну батарею слід негайно замінити.
- Перевіряйте кабель живлення на наявність пошкодження перед кожним використанням. Якщо є ознаки пошкодження, він повинен бути замінений кваліфікованим фахівцем в авторизованому сервісному центрі, щоб уникнути небезпеки.

ТЕХНІКА БЕЗПЕКИ ПРИ ЕКСПЛУАТАЦІЇ АКУМУЛЯТОРНОЇ БАТАРЕЇ

Для запобігання небезпеці пожежі в результаті короткого замикання, травм і пошкодженню виробів не занурюйте інструмент, змінний акумулятор або зарядний пристрій у рідину і не допускайте потрапляння рідини всередину пристроїв або акумуляторів. Корозійні і струмопровідні рідини, такі як солоний розчин, певні хімікати, вибілювальні засоби або продукти, що їх містять, можуть призвести до короткого замикання.

СТІННИЙ МОНТАЖ

- Оберіть надійну стіну для кріплення зарядного пристрою. Переконайтесь у відсутності перешкод для монтажу або експлуатації. Максимальна вага бруто зарядного пристрою становить приблизно 8,97 кг, тому якщо стіна недостатньо надійна, забезпечте відповідне зміцнення.
- Зарядний пристрій монтується тільки у вертикальному положенні. Закріпіть у стіні два монтажні болти. Інакше зарядний пристрій може впасти та призвести до серйозного травмування.
- Регулярно перевіряйте надійність болтів. Переконайтесь, що головки болтів чітко входять в отвори у стіні та надійно тримають зарядний пристрій. Якщо болти ослабнуть, пристрій може впасти.

ФУНКЦІОНУВАННЯ

ЗАРЯДЖАННЯ АКУМУЛЯТОРНОЇ БАТАРЕЇ

- Акумуляторна батарея постачається з низьким рівнем зарядки. Таким чином, перед першим використанням їх слід заряджати. Якщо в нормальних умовах зарядний пристрій не заряджає акумулятор, відправте акумулятор та зарядний пристрій до авторизованого сервісного центру.
- Параметри мережі побутового живлення мають становити 220–240 В, 50/60 Гц, тільки перемінний струм.

EN
FR
DE
ES
IT
NL
PT
DA
SV
FI
NO
RU
PL
CS
HU
RO
LV
LT
ET
HR
SL
SK
BG
UK
TR
EL

- Перед заряданням переконайтеся, що фіксатор клацнув та акумулятор надійно закріплений у зарядному пристрої.

ПРИМІТКА: Коли до зарядного пристрою підключено блок акумуляторних батарей, вони заряджаються одна за одною в тій послідовності, в якій їх підключено.

ПРИМІТКА: При повному заряджанні загоряється зелений світлодіодний індикатор. Акумуляторна батарея при заряджанні трохи нагрівається.

ПРИМІТКА: Для зарядання зарядний пристрій та акумуляторну батарею слід розмістити у місці з температурою від 10° C до 25° C.

ЗАРЯДЖАННЯ ХОЛОДНОЇ АКУМУЛЯТОРНОЇ БАТАРЕЇ

1. Під'єднайте акумуляторну батарею до зарядного порту Клацання фіксатора свідчить про правильність встановлення.
2. Підключіть пристрій до джерела живлення.
3. Після повного зарядання акумулятора від'єднайте пристрій від джерела живлення.
4. Щоб дістати акумуляторну батарею, натисніть на фіксатори.
5. Видаліть із виробу акумуляторну батарею.

ЗАРЯДЖАННЯ ГАРЯЧОЇ АКУМУЛЯТОРНОЇ БАТАРЕЇ

Елементи акумуляторної батареї нагріватимуться при тривалому використанні виробу. Якщо акумуляторна батарея гаряча, перед підзарядкою їй слід дати охолонути впродовж 30 хвилин.

ОБСЛУГОВУВАННЯ

- Від'єднайте пристрій від мережі живлення та виймайте акумуляторну батарею під час очищення або коли пристрій не використовується.
- Не використовуйте розчинники для очищення пластмасових деталей. Більшість пластмас пошкоджуються від дії мийних засобів. Для видалення пилу та бруду використовуйте чисту тканину або м'яку щітку.
- Слідкуйте за тим, щоби на пластикові деталі не потрапляли гальмівна рідина, бензин, продукти нафтопереробки та мастила. Виріб містять хімічні речовини, які можуть пошкодити, послабити або зруйнувати пластик.
- Пристрій знаходиться під небезпечною напругою; заборонено розбирати.

ОЧИЩЕННЯ ЗАРЯДНОГО ПРИСТРОЮ

- Для запобігання серйозному травмуванню перед чищенням пристрою завжди від'єднайте кабель живлення від електричної мережі.
- Очистіть поверхню зарядного пристрою (окрім наліпок), використовуючи вологу тканину з м'яким мийним засобом.
- Не використовуйте концентровані мийні засоби для чищення пластикового корпусу. Деякі ароматичні масла, зокрема соснове або лимонне, або розчинники, зокрема гас, здатні пошкодити пластик.
- Вологість може стати причиною небезпеки ураження електричним струмом. Витріть будь-яку вологу м'якою сухою тканиною.

ЗБЕРІГАННЯ

- Зберігайте виріб у прохолодному сухому місці за температури від 10° C до 38° C.

ЗНАЙТЕ СВІЙ ПРОДУКТ

Див. стор. 89.

1. СВД/LED індикатор
2. USB-порт для зарядання
3. Гніздо для акумулятора
4. Отвори для вертикального кріплення
5. Керівництво з експлуатації
6. Акумуляторна батарея

СИМВОЛИ НА ПРОДУКТІ

	Вольти
	Постійний струм
	Змінний струм
	Європейський знак відповідності
	Британський знак відповідності
	Євразійський знак відповідності
	Український знак відповідності
	Обладнання класу II
	Будь ласка, уважно прочитайте інструкцію перед запуском продукту.
	Для використання тільки всередині приміщень.
	Запобіжник з затримкою спрацьовування 3,15А



Не викидайте старе електричне та електронне устаткування разом із несорттованим побутовим сміттям. Старе електричне та електронне устаткування збирається окремо. З устаткування необхідно зняти старі джерела світла. За інформацією стосовно утилізації або місць збору звертайтеся до місцевої влади або дилера. Місцеве законодавство може зобов'язувати продавців безкоштовно приймати старе електричне й електронне устаткування. Ваш внесок до справи повторного використання та переробки старого електричного та електронного устаткування зменшує потребу у сировині. У старому електричному та електронному устаткуванні містяться цінні, придатні для повторного використання матеріали, і якщо утилізація такого устаткування проводиться у неекологічний спосіб, це негативно впливає на навколишнє середовище та людське здоров'я. Видаліть персональні дані з устаткування, яке передається на переробку.

СИМВОЛИ В ЦІЄЇ ІНСТРУКЦІЇ З ЕКСПЛУАТАЦІЇ



Примітка



Запасні деталі або приналежності продаються окремо





Підключіть до джерела живлення.



Від'єднайте від електромережі.

СВІТЛОДІОДНІ ІНДИКАТОРИ ЗАРЯДНОГО ПРИСТРОЮ

СВД/LED індикатор	Статус акумулятора	Червоний світлодіод	Зелений світлодіод	Функція	
	Очікування	Встановлення кількох акумуляторних батарей	Увімкнений	Вимкнений	Акумуляторна батарея очікує на заряджання. Виріб заряджатиме акумуляторні батареї в тій послідовності, в якій їх було встановлено.
	Обчислення	Гаряча акумуляторна батарея	Блимає	Вимкнений	Коли акумуляторна батарея охолонуться, зарядний пристрій активує режим швидкого заряджання.
	Обчислення	Холодна акумуляторна батарея	Блимає	Вимкнений	Коли акумуляторна батарея нагріється, зарядний пристрій активує режим швидкого заряджання.
	Несправність	Несправність	Блимає	Блимає	Акумуляторна батарея або зарядний пристрій несправні.
		<ul style="list-style-type: none"> • У випадку несправності спробуйте повторити процедуру вдруге, вийнявши та повторно встановивши акумуляторну батарею. Якщо світлодіодна індикація повторюється вдруге, спробуйте зарядити інший акумулятор. • Якщо інші акумуляторні батареї заряджаються нормально, утилізуйте несправну батарею (дивіться розділ "Технічне обслуговування"). • Якщо при вставлянні іншого акумулятора також загоряється індикатор "Defective" ("пошкоджений"), це може свідчити про несправність зарядного пристрою. 			
	Зарядження	Швидке зарядження	Вимкнений	Блимає	Акумуляторна батарея заряджається.
	Зарядження	Інтенсивність заряджання	Вимкнений	Затухання	Акумуляторна батарея заряджається з меншою швидкістю.
	Заряджено	Повністю заряджений	Вимкнений	Увімкнений	Зарядження завершено.

Pil şarj cihazınızın tasarımında emniyet, performans ve güvenilirliğe en yüksek öncelik verilmiştir.

KULLANIM AMACI

Bu şarj cihazı, yalnızca bu kılavuzda yer alan uyumlu pil takımlarını şarj etmeye yöneliktir.

USB bağlantısı ile ürünü USB cihazlarını şarj etmek için kullanabilirsiniz.

Ürün sadece kapalı mekanlarda, kuru koşullarda kullanılmak üzere üretilmiştir.

Ürün herhangi bir başka tür pili şarj etmeye, güç kaynağı olarak kullanılmaya yönelik değildir. Patlayıcı ya da yanıcı ortamlarda asla kullanılmamalıdır.

Bu ürünü belirtilen kullanım amacı dışında herhangi bir amaçla kullanmayın.

ŞARJ CİHAZI GÜVENLİK UYARILARI

- Tüm güvenlik uyarılarını ve talimatlarını okuyun. Uyarıların ve talimatların yerine getirilmemesi elektrik çarpması, yangın ve/veya ciddi yaralanmalara yol açabilir.
- Asla şarj edilemez bataryaları şarj etmeye çalışmayın.
- Ürün nemli olmamalı ve asla rutubetli ortamlarda kullanılmamalıdır.
- Ürün yalnızca iç mekanda kullanım içindir.
- Havalandırma deliklerini örtmeyin ve işlem sırasında gerekli havalandırmayı sağlayın.
- Şebeke voltajı ile üründe belirtilen voltaj uyumlu olmalıdır.
- Ürünü kullanmadan önce şarj cihazı gövdesini, kablосunu ve fişini hasar açısından kontrol edin. Hasar gözlemlerseniz ürünü kullanmayın ve onarılması için yetkili bir servis merkezine götürün.
- Ağır darbe ya da sarsıntı geçirmişse ya da herhangi bir başka hasarı varsa, ürünü kullanmayın.
- Şarj sırasında, ürünün güneş ışınlarına ya da başka ısı kaynaklarına maruz kalmasına izin vermeyin. Şarj işlemi çevresinde tavsiye edilen ısı 10° ile 25°C arasındadır.
- Şarj işlemi sırasında üretilen sıcaklık nedeniyle ürünü yanıcı bir yüzey üzerinde kullanmayın.
- Ürünü kumaş, ambalaj malzemesi, boya, spreyci boya veya spreyciler, yağlama yağları, tinerler, benzin kapları, gaz kapları veya gazlı aletler gibi yanıcı malzemelerin yakınında kullanmayın.
- Ürünü asla bizzat değiştirmeye, sökmeye ya da onarmaya kalkmayın.
- Şarj aleti ya da pil takımlarına taşlama, kesme veya işleme artığı metalik parçacıklar gibi iletken olabilecek malzemelerin bulaşmasına izin vermeyin.
- Yangına ya da patlamaya neden olabilecek kısa devrelere kaçınmak için pil temas terminallerini metal cisimlerden koruyun.
- Kullanılmadığı zaman ya da temizlik sırasında ürünü fişini prizden çıkarın.
- Sadece onaylı ve iyi durumda olan uzatma kabloları kullanın.
- Sızıntı belirtileri gösteren pil takımlarını şarj etmeyin. Uygun şekilde atın.
- Hasarlı bir pil takımını asla değiştirmeyin. Hasarlı pil takımlarını derhal değiştirin.
- Her kullanımdan önce, besleme kablосunu hasar açısından kontrol edin. Hasar belirtisi olması durumunda,

tehlikeli bir durumdan kaçınmak için değiştirme işleminin yetkili bir servis merkezine yapılması gerekir.

PİL İÇİN EK GÜVENLİK UYARILARI

Bir kısa devreden kaynaklanan yangın, yaralanma veya ürün hasarları tehlikesini önlemek için aleti, güç paketini veya şarj cihazını asla sıvıların içine daldırmayınız ve cihazların ve pillerin içine sıvı girmesini önleyiniz. Tuzlu su, belirli kimyasallar, ağartıcı madde veya ağartıcı madde içeren ürünler gibi korozif veya iletken sıvılar kısa devreye neden olabilir.

DUVARA MONTAJ

- Şarj cihazını monte etmek için dikkatlice sabit bir duvar seçin. Montaj işinin veya çalışmasının önünde herhangi bir engel bulunmadığından emin olun. Şarj cihazının maksimum brüt ağırlığı yaklaşık 8,97 kg'dır. Gerekirse duvar için yeterli takviye sağlayın.
- Şarj cihazını yalnızca dikey yönde monte edin. Şarj cihazını monte etmek için duvara iki vida takın. Aksi takdirde, şarj cihazı düşerek ciddi yaralanmaya yol açabilir.
- Vidaların gevşeyip gevşemediğini düzenli olarak kontrol edin. Şarj cihazını sıkıca yerinde tutmak için vida başlarının duvardaki montaj deliklerine tam olarak oturduğundan emin olun. Aksi takdirde, gevşek vidalar nedeniyle şarj cihazı düşebilir.

ÇALIŞTIRMA

PİL TAKIMININ ŞARJ EDİLMESİ

- PİL takımları düşük şarjlı olarak gönderilir. Bu nedenle, pilleri ilk kullanımdan önce şarj etmeniz gerekir. Şarj cihazı, pil takımını normal şartlar altında şarj etmiyorsa, hem şarj cihazını hem de pil takımını yetkili bir servis merkezine götürün.
- Güç kaynağının yalnızca normal ev voltajı olan AC 220–240V, 50/60Hz değerlerine sahip olduğundan emin olun.
- Şarj etmeye başlamadan önce, pil takımı üzerindeki mandalın yerine geçtiğinden ve pil takımının şarj cihazına sabitlendiğinden emin olun.

NOT: Şarj cihazına birden fazla pil takımı bağlandığında, pil takımları takıldıkları sırayla ve teker teker şarj olur.

NOT: PİL tam şarj olduğunda yeşil LED sürekli yanar. Şarj sırasında dokunulduğunda pil takımının hafifçe sıcak gelmesi normaldir.

NOT: Şarj ederken, şarj cihazı ve pil takımı ısının 10°C'nin üzerinde, ancak 25°C'nin altında olduğu bir yere yerleştirilmelidir.

SOĞUK BİR PİL TAKIMININ ŞARJ EDİLMESİ

1. PİL takımını şarj portuna yerleştirin. PİL takımının mandalının yerine oturduğundan emin olun.
2. Ürünü güç kaynağına bağlayın.
3. PİL takımı tam şarj olduğunda ürünü güç kaynağından ayırın.
4. PİL takımını üründen ayırmak için PİL takımının mandallarına bastırın.
5. Batarya kutusunu aletten çıkarın.

SICAK BİR PİL TAKIMININ ŞARJ EDİLMESİ

Bir alet sürekli kullanıldığında, pil takımının içindeki hücreler ısınır. Isınmış bir pil takımı yeniden şarj edilmeden önce yaklaşık 30 dakika boyunca soğumaya bırakılmalıdır.

BAKİM

- Ürünü kullanmaz ya da temizlerken, güç kaynağından ayırın ve pil paketini çıkarın.
- Plastik parçaları temizlerken solventleri kullanmaktan kaçının. Çoğu plastik cinsi çeşitli ticari solvent türlerine duyarlıdır. Kir ve tozu temizlemek için temiz ve yumuşak bir bez ya da yumuşak bir fırça kullanın.
- Hiçbir zaman fren sıvıları, benzin, petrol bazlı ürünler ve nüfuz edici yağların plastik parçalara temas etmesine izin vermeyin. Bu ürünler plastiğe zarar verebilecek, zayıflatacak ya da yok edebilecek kimyasallar içerir.
- Ürün tehlikeli gerilimler barındırır; sökmeyin.

ŞARJ CİHAZININ TEMİZLENMESİ

- Ciddi yaralanmaları önlemek için temizlikten önce mutlaka şarj cihazının güç kablosunu prizden çıkarın.
- Şarj cihazının yüzeyini (etiketler hariç) yumuşak bir deterjan ve nemli bir bez kullanarak temizleyin.
- Plastik muhafaza üzerine sert deterjan uygulamayın. Çam ve limon gibi belirli aromatik yağlar ve kerosen gibi çözücüler plastik mahfazaya zarar verebilir.
- Nem, elektrik çarpması tehlikesi doğurabilir. Nemi kuru ve yumuşak bir bezle silin.

MUHAFAZA

- Ürünü 10°C ile 38°C arasında serin ve kuru bir yerde muhafaza edin.

ÜRÜNÜZÜ TANIMIN

Sayfa 89'ya bakın.

1. LED göstergeler
2. USB şarj girişi
3. Pili bağlantı noktası
4. Duvara montaj delikleri
5. Kullanım kılavuzu
6. Batarya kutusu

ÜRÜN ÜZERİNDEKİ SEMBOLLER

V	Volt
≡	Doğru akım
~	Alternatif akım
CE	Avrupa Uyumluluk İşareti
UK CA	Britanya Uyumluluk İşareti
EAC	EurAsian Uyumluluk İşareti



Ukrayna Uyumluluk İşareti



Sınıf II ekipman



Makineyi çalıştırmadan talimatları dikkatlice okuyun.



Yalnızca iç mekanda kullanım için.

T3.15A

Gecikmeli sigorta 3,15A

Atık elektrikli ve elektronik ekipmanı, sınıflandırılmamış belediye atığı olarak bertaraf etmeyin. Atık elektrikli ve elektronik ekipmanlar ayrıca toplanmalıdır. Atık ışık kaynakları ekipmandan çıkarılmalıdır. Yerel otorite veya satıcıdan geri dönüşüm tavsiyesi alın ve toplama noktasını öğrenin. Yerel düzenlemelere göre perakendecilerin atık elektrikli ve elektronik ekipmanı ücretsiz olarak geri alma yükümlülüğü olabilir. Atık elektrikli ve elektronik ekipmanların yeniden kullanımı ve geri dönüşümüne katkınız, hammadde talebini azaltmaya yardımcı olur. Atık elektrikli ve elektronik ekipmanlar, çevreye uyumlu bir şekilde bertaraf edilmediği takdirde çevre ve insan sağlığını olumsuz yönde etkileyebilecek değerli, geri dönüştürülebilir malzemeler içerir. Varsa, atık ekipmandaki kişisel verileri silin.



KİTAPÇIKTAKİ SEMBOLLER



Not



Parçalar ya da aksesuarlar ayrı olarak satılır.









Güç kaynağına bağlayın.



Güç kaynağından ayırın.

ŞARJ CİHAZI LED İŞLEVLERİ

LED gösterge	Pil takımı durumu	Kırmızı LED	Yeşil LED	Eylem	
	Bekleme	Çok sayıda batarya takımı takıldığında	yanık	sönük	Batarya takımı şarj olmayı bekliyor. Ürün batarya takımlarını takıldıkları sıraya göre şarj etmeye çalışacaktır.
	Test	Batarya fazla sıcak	yanıp sönüyor	sönük	Batarya yeterince soğuduğunda, şarj aleti hızlı şarj moduna geçer.
	Test	Batarya fazla sönüyor	yanıp sönüyor	sönük	Batarya ortam sıcaklığına döndüğünde, şarj aleti hızlı şarj moduna geçer.
	Arızalı	Arızalı	yanıp sönüyor	yanıp sönüyor	Batarya veya şarj aleti arızalı.
	<ul style="list-style-type: none"> Eğer göstergeler bir sorunu işaret ediyorsa, bataryayı şarj aletinden çıkarıp tekrar takarak şarj işlemini yeniden başlatmayı deneyiniz. Eğer ışıklı göstergeler hala bir sorunu işaret ediyorsa, şarj aletinizi başka bir batarya ile kullanmayı deneyiniz. Başka bir batarya normal şekilde şarj edilebiliyorsa, arızalı bataryayı bertaraf ediniz (Bakım bölümüne bakınız). Farklı bir pil de "Arızalı" uyarısı veriyorsa, şarj cihazı arızalı olabilir. 				
	Şarj oluyor	Hızlı şarj	sönük	yanıp sönüyor	Pil takımı şarj oluyor.
	Şarj oluyor	Konik şarj	sönük	Zayıflıyor	Pil takımı daha düşük bir hızda şarj oluyor.
	Batarya şarj edilmiş	Tam dolu	sönük	yanık	Şarj tamamlandı.

Κατά τον σχεδιασμό του φορτιστή μπαταρίας δόθηκε ιδιαίτερη προτεραιότητα στην ασφάλεια, την απόδοση και την αξιοπιστία του.

ΠΡΟΟΡΙΖΟΜΕΝΗ ΧΡΗΣΗ

Ο φορτιστής αυτός προορίζεται για τη φόρτιση μόνο των συμβατών μπαταριών που αναφέρονται στο παρόν εγχειρίδιο. Το προϊόν μπορεί να φορτίσει συσκευές USB μέσω σύνδεσης USB.

Το προϊόν προορίζεται μόνο για χρήση σε εσωτερικό χώρο, σε στενές συνθήκες.

Το προϊόν δεν προορίζεται για τη φόρτιση οποιουδήποτε άλλου τύπου μπαταρίας ή για χρήση ως τροφοδοτικό. Δεν πρέπει ποτέ να χρησιμοποιείται σε εκρηκτικά ή εύφλεκτα περιβάλλοντα.

Μην χρησιμοποιείτε το προϊόν με τρόπο διαφορετικό από αυτόν που αναφέρεται για τη χρήση του.

ΠΡΟΕΙΔΟΠΟΙΗΣΕΙΣ ΑΣΦΑΛΕΙΑΣ ΓΙΑ ΤΟ ΦΟΡΤΙΣΤΗ

- Διαβάστε όλες τις συστάσεις ασφαλείας και τις οδηγίες. Αν δεν τηρηθούν οι προειδοποιήσεις και οδηγίες, υπάρχει κίνδυνος ηλεκτροπληξίας, φωτιάς και / ή σοβαρού τραυματισμού.
- Μην προσπαθήσετε ποτέ να φορτίσετε μη επαναφορτιζόμενες μπαταρίες.
- Το προϊόν δεν πρέπει να είναι υγρό και δεν πρέπει ποτέ να χρησιμοποιείται σε υγρό περιβάλλον.
- Το προϊόν προορίζεται μόνο για χρήση σε εσωτερικό χώρο.
- Μην καλύπτετε τους αεραγωγούς και εξασφαλίστε επαρκή εξαερισμό κατά τη λειτουργία.
- Οι προδιαγραφές τάσης του προϊόντος θα πρέπει να είναι συμβατές με την τάση της παροχής.
- Πριν χρησιμοποιήσετε το προϊόν, ελέγξτε ότι το περιβλήμα του φορτιστή, το καλώδιο και το βύσμα δεν έχουν υποστεί ζημιά. Εάν διαπιστωθεί ζημιά, μην χρησιμοποιείτε το προϊόν και φέρτε το σε εξουσιοδοτημένο κέντρο σέρβις για επίσκεψη.
- Μην χρησιμοποιείτε το προϊόν εάν έχει υποστεί βάρια κρούση ή τράνταγμα ή εάν έχει υποστεί ζημιά με οποιονδήποτε άλλο τρόπο.
- Κατά τη φόρτιση, μην εκθέτετε το προϊόν στο ηλιακό φως ή σε άλλη πηγή θερμότητας. Το συνιστώμενο εύρος θερμοκρασίας στον χώρο φόρτισης είναι 10° έως 25 °C.
- Λόγω της θερμότητας που παράγεται κατά τη φόρτιση, μην χρησιμοποιείτε το προϊόν σε εύφλεκτα επιφάνεια.
- Μην χρησιμοποιείτε το προϊόν κοντά σε εύφλεκτα υλικά, όπως υφάσματα, υλικά συσκευασίας, χρώματα, σπρέι βαφής ή αεροζόλ, λιπαντικά, διαλυτικά, δοχεία βενζίνης, δοχεία αερίου ή συσκευές αερίου.
- Ποτέ μην τροποποιείτε, αποσυναρμολογείτε ή επιχειρείτε να επισκευάσετε το προϊόν μόνοι σας.
- Μην αφήνετε τον φορτιστή ή τις μπαταρίες να ρυπαίνονται με οποιοδήποτε υλικό που θα μπορούσε να είναι αγώγιμο, όπως μεταλλικά σωματίδια από διαδικασίες λείανσης, κοπή ή κατεργασία.
- Προστατέψτε τους ακροδέκτες επαφής της μπαταρίας από μεταλλικά αντικείμενα για να αποφύγετε το βραχυκύκλωμα, το οποίο μπορεί να προκαλέσει πυρκαγιά ή έκρηξη.
- Αποσυνδέστε το προϊόν από την πρίζα ρεύματος όταν δεν χρησιμοποιείται ή όταν θέλετε να το καθαρίσετε.
- Χρησιμοποιήστε μόνο ένα καλώδιο επέκτασης που είναι εγκκευμένο και σε καλή κατάσταση.
- Μην φορτίζετε μπαταρίες που παρουσιάζουν σημάδια διαρροής. Απορρίψτε τα παραπάνω με το σωστό τρόπο.
- Μην φορτίζετε ποτέ χαλασμένες μπαταρίες. Αντικαταστήστε αμέσως τις μπαταρίες που έχουν υποστεί βλάβη.
- Ελέγξτε το καλώδιο τροφοδοσίας για ζημιές πριν από κάθε χρήση. Εάν υπάρχουν σημάδια ζημιάς, πρέπει να

αντικατασταθεί από εξειδικευμένο άτομο σε εξουσιοδοτημένο κέντρο σέρβις για να αποφευχθεί κίνδυνος.

ΕΠΙΠΡΟΣΘΕΤΕΣ ΠΡΟΕΙΔΟΠΟΙΗΣΕΙΣ ΑΣΦΑΛΕΙΑΣ ΜΠΑΤΑΡΙΑΣ

Για να αποτρέπεται τον κίνδυνο πυρκαγιάς λόγω βραχυκυκλώματος, τραυματισμούς ή ζημιές του προϊόντος, να μη βυθίζετε το εργαλείο, τον ανταλλακτικό συσσωρευτή ή τη συσκευή φόρτισης σε υγρά και να φροντίζετε, ώστε να μη διεισδύουν υγρά στις συσκευές και τους συσσωρευτές Διαβρωτικές ή αγώγιμες υγρές ουσίες, όπως αλατόνερο, ορισμένες χημικές ουσίες και λευκαντικά ή προϊόντα που περιέχουν λευκαντικά, μπορεί να προκαλέσουν βραχυκύκλωμα.

ΕΠΙΤΟΙΧΙΑ ΤΟΠΟΘΕΤΗΣΗ

- Επιλέξτε προσεκτικά έναν σταθερό τοίχο για την τοποθέτηση του φορτιστή. Βεβαιωθείτε ότι τίποτε δεν εμποδίζει τις εργασίες τοποθέτησης ή τη λειτουργία. Το μέγιστο μικτό βάρος του φορτιστή είναι περίπου 8,97 κιλά.. Παρέχετε επαρκή ενίσχυση για τον τοίχο, εάν είναι απαραίτητο.
- Τοποθετήστε τον φορτιστή μόνο σε κατακόρυφο προσανατολισμό. Τοποθετήστε δύο βίδες στον τοίχο για την τοποθέτηση του φορτιστή. Διαφορετικά, ο φορτιστής μπορεί να πέσει και να προκαλέσει σοβαρό τραυματισμό.
- Ελέγχετε τακτικά το πόσο σφικτές είναι οι βίδες. Βεβαιωθείτε ότι η κεφαλή κάθε βίδας εφαρμόζει σωστά στις σπές τοποθέτησης στον τοίχο, ώστε ο φορτιστής να συγκρατείται σταθερά στη θέση του. Διαφορετικά, ο φορτιστής μπορεί να πέσει λόγω χαλαρών βιδών.

ΛΕΙΤΟΥΡΓΙΑ

ΦΟΡΤΙΣΗ ΤΟΥ ΠΑΚΕΤΟΥ ΣΥΣΩΡΕΥΤΩΝ

- Οι μπαταρίες αποστέλλονται σε κατάσταση χαμηλής φόρτισης. Γι' αυτό το λόγο απαιτείται η φόρτιση πριν από την πρώτη χρήση. Εάν ο φορτιστής δεν φορτίζει την μπαταρία υπό κανονικές συνθήκες, παραδώστε και την μπαταρία και τον φορτιστή σε εξουσιοδοτημένο κέντρο σέρβις.
- Βεβαιωθείτε ότι η παροχή ρεύματος είναι κανονικής οικιακής τάσης, 220-240V, 50/60Hz, μόνο εναλλασσόμενο ρεύμα.
- Βεβαιωθείτε ότι το μάνταλο της μπαταρίας ασφαλίζει στη θέση του με ένα κλικ και ότι η μπαταρία είναι στερεωμένη καλά στον φορτιστή πριν ξεκινήσετε τη φόρτιση.

ΣΗΜΕΙΩΣΗ Όταν πολλές συστοιχίες μπαταριών είναι συνδεδεμένες στον φορτιστή, οι συστοιχίες μπαταριών φορτίζονται μία τη φορά με τη σειρά που είναι τοποθετημένες.

ΣΗΜΕΙΩΣΗ Όταν η μπαταρία φορτιστεί πλήρως, η πράσινη λυχνία LED παραμένει αναμμένη. Είναι φυσιολογικό να νιώθετε την μπαταρία ελαφρώς ζεστή όταν την αγγίζετε κατά τη φόρτιση.

ΣΗΜΕΙΩΣΗ Κατά τη φόρτιση, ο φορτιστής και η μπαταρία θα πρέπει να τοποθετούνται σε θέση όπου η θερμοκρασία είναι μεγαλύτερη από 10 °C αλλά μικρότερη από 25 °C.

ΦΟΡΤΙΣΗ ΨΥΧΡΗΣ ΜΠΑΤΑΡΙΑΣ

1. Εισαγάγετε την μπαταρία μέσα στη θύρα φόρτισης. Βεβαιωθείτε ότι το μάνταλο της μπαταρίας ασφαλίζει στη θέση του με ένα κλικ.
2. Συνδέστε το προϊόν στην παροχή ρεύματος.
3. Αποσυνδέστε το προϊόν από την παροχή ρεύματος όταν η μπαταρία φορτιστεί πλήρως.
4. Πατήστε τα μάνταλα της μπαταρίας για να ξεκλειδώσετε την μπαταρία από το προϊόν.
5. Αφαιρέστε την μπαταρία από το εργαλείο.

ΦΟΡΤΙΣΗ ΕΝΟΣ ΘΕΡΜΟΥ ΠΑΚΕΤΟΥ ΣΥΣΩΡΕΥΤΩΝ

Όταν χρησιμοποιείτε ένα εργαλείο συνεχώς, οι κυψέλες της μπαταρίας θερμαίνονται. Εφα πρέπει να αφήνετε μια ζεστή

μπαταρία να κρυώσει για περίπου 30 λεπτά πριν από την επαναφόρτιση.

ΣΥΝΤΗΡΗΣΗ

- Όταν δεν χρησιμοποιείτε το προϊόν ή όταν το καθαρίζετε, αποσυνδέστε το από την παροχή ρεύματος και αφαιρέστε την μπαταρία.
- Αποφύγετε τη χρήση διαλυτών κατά τον καθαρισμό πλαστικών εξαρτημάτων. Τα περισσότερα πλαστικά είναι ευαίσθητα σε διάφορους τύπους εμπορικών διαλυτικών. Χρησιμοποιήστε καθαρό πανί ή μαλακή βούρτσα για να απομακρύνετε τους ρύπους και τη σκόνη.
- Μην αφήνετε, σε καμία περίπτωση, υγρά φρένων, βενζίνη, προϊόντα με βάση το πετρέλαιο και διεισδυτικά έλαια να έρθουν σε επαφή με πλαστικά μέρη. Τα προϊόντα αυτά περιέχουν χημικές ουσίες που μπορούν να βλάψουν, να αποδυναμώσουν ή να καταστρέψουν το πλαστικό.
- Στο εσωτερικό του προϊόντος υπάρχουν επικίνδυνες τάσεις. Μην το αποσυναρμολογείτε.

ΚΑΘΑΡΙΣΜΟΣ ΤΟΥ ΦΟΡΤΙΣΤΗ

- Αποσυνδέστε το καλώδιο τροφοδοσίας του φορτιστή από την παροχή ρεύματος πριν από τον καθαρισμό για να αποφύγετε σοβαρούς τραυματισμούς.
- Καθαρίστε την επιφάνεια του φορτιστή (εκτός από τις ετικέτες) χρησιμοποιώντας ένα υγρό πανί με ήπιο απορρυπαντικό.
- Μην χρησιμοποιείτε ισχυρά απορρυπαντικά στο πλαστικό περιβλήμα. Μπορεί να υποστεί ζημιά από ορισμένα αρωματικά έλαια, όπως το πεύκο και το λεμόνι, και από διαλύτες όπως η κηροζίνη.
- Η υγρασία μπορεί να προκαλέσει κίνδυνο ηλεκτροπληξίας. Σκουπίστε τυχόν υγρασία με ένα μαλακό στεγνό πανί.

ΑΠΟΘΗΚΕΥΣΗ







- Αποθηκεύστε το προϊόν σε ξηρό και δροσερό χώρο, θερμοκρασίας μεταξύ 10 °C και 38 °C.

ΓΝΩΡΙΣΤΕ ΤΟ ΠΡΟΪΟΝ ΣΑΣ

Βλέπε σελίδα 89.

1. Φωτεινές ενδείξεις
2. Θύρα φόρτισης USB
3. Θύρα μπαταρίας
4. Οπές επιτοίχιας τοποθέτησης
5. Εγχειρίδιο χειριστή
6. Μπαταρία

ΣΥΜΒΟΛΑ ΣΤΟ ΠΡΟΪΟΝ

	Βλτ
	Συνεχές ρεύμα
	Εναλλασσόμενο ρεύμα
	Ευρωπαϊκό σήμα συμμόρφωσης
	Βρετανικό σήμα συμμόρφωσης
	EurAsian σήμα πιστότητας



Ουκρανικό σήμα συμμόρφωσης



Εξοπλισμός Κλάσης II



Παρακαλούμε διαβάστε τις οδηγίες προσεκτικά πριν ξεκινήσετε το μηχάνημα.



Για χρήση μόνο σε εσωτερικό χώρο.

T3.15A

Ασφάλεια χρονοκαθυστέρησης 3,15A

Ο ηλεκτρονικός και ηλεκτρικός εξοπλισμός δεν πρέπει να απορρίπτονται στα αδιαχώριστα απορρίμματα της κοινότητας. Ο ηλεκτρονικός και ηλεκτρικός εξοπλισμός προς απόρριψη θα πρέπει να συλλέγονται χωριστά. Οι πηγές φωτός προς απόρριψη θα πρέπει να αφαιρούνται από τον εξοπλισμό. Επικοινωνήστε με την τοπική σας αρχή ή τον προμηθευτή σας για συμβουλές ανακύκλωσης και σημείο συλλογής. Σύμφωνα με τους τοπικούς κανονισμούς, οι προμηθευτές ενδέχεται να υποχρεούνται να παραλαμβάνουν τα απόβλητα ηλεκτρικού και ηλεκτρονικού εξοπλισμού χωρίς χρέωση. Η συμβολή σας στην επαναχρησιμοποίηση και την ανακύκλωση ηλεκτρονικού και ηλεκτρικού εξοπλισμού προς απόρριψη βοηθά στη μείωση της ζήτησης πρώτων υλών. Ο άχρηστος ηλεκτρονικός και ηλεκτρικός εξοπλισμός περιέχει πολύτιμα ανακυκλώσιμα υλικά, τα οποία μπορεί να βλάψουν τόσο το περιβάλλον, όσο και την ανθρώπινη υγεία, εάν δεν απορρίπτονται με τρόπο φιλικό προς το περιβάλλον. Διαγράψτε τυχόν προσωπικά δεδομένα από τον εξοπλισμό.



ΣΥΜΒΟΛΑ ΣΤΟ ΕΓΧΕΙΡΙΔΙΟ



Σημείωση



Ανταλλακτικά και εξαρτήματα πωλούνται χωριστά









Συνδέστε στην παροχή ηλεκτρικού ρεύματος.



Αποσυνδέστε από την παροχή ρεύματος.

ΛΕΙΤΟΥΡΓΙΕΣ ΛΥΧΝΙΑΣ LED ΦΟΡΤΙΣΤΗ

Ένδειξη LED		Κατάσταση μπαταρίας	Κόκκινη φωτεινή ένδειξη	Πράσινη ένδειξη	Ενέργεια
	Αναμονή	Πολλαπλές συστοιχίες μπαταριών τοποθετημένες	σβησμένη	αναμμένη	Η μπαταρία αναμένει για φόρτιση. Το προϊόν θα προσπαθήσει να φορτίσει τις μπαταρίες με τη σειρά που έχουν τοποθετηθεί.
	Δοκιμή	Μπαταρία πολύ ζεστή	αναβοσβήνει	αναμμένη	Όταν η μπαταρία έχει κρυώσει αρκετά, ο φορτιστής περνάει σε λειτουργία γρήγορης φόρτισης.
	Δοκιμή	Μπαταρία πολύ κρύα	αναβοσβήνει	αναμμένη	Όταν η μπαταρία επανέρχεται στη θερμοκρασία περιβάλλοντος, ο φορτιστής περνάει σε λειτουργία γρήγορης φόρτισης.
	Ελαττωματική	Ελαττωματική	αναβοσβήνει	αναβοσβήνει	Η μπαταρία ή ο φορτιστής είναι ελαττωματικά. <ul style="list-style-type: none"> • Αν οι φωτεινές ενδείξεις επισημαίνουν κάποιο πρόβλημα, προσπαθήστε να ξαναρχίσετε τη φόρτιση αφαιρώντας και επανατοποθετώντας την μπαταρία στο φορτιστή. Αν φωτεινές ενδείξεις εξακολουθούν να επισημαίνουν κάποιο πρόβλημα, προσπαθήστε να χρησιμοποιήσετε το φορτιστή σας με άλλη μπαταρία. • Αν η άλλη μπαταρία φορτίζει κανονικά, απορρίψτε την ελαττωματική μπαταρία (ανατρέξτε στο τμήμα Συντήρηση). • Εάν μια άλλη μπαταρία εμφανίζει επίσης την ένδειξη «Ελαττωματική», ο φορτιστής ενδέχεται να είναι ελαττωματικός.
		Φορτίζει	Γρήγορη φόρτιση	αναμμένη	αναβοσβήνει
	Φορτίζει	Μειωμένη φόρτιση	αναμμένη	Εξασθένηση	Η μπαταρία φορτίζεται με χαμηλότερο ρυθμό.
	Μπαταρία φορτισμένη	Πλήρως φορτισμένη	αναμμένη	σβησμένη	Φόρτιση έχει ολοκληρωθεί.

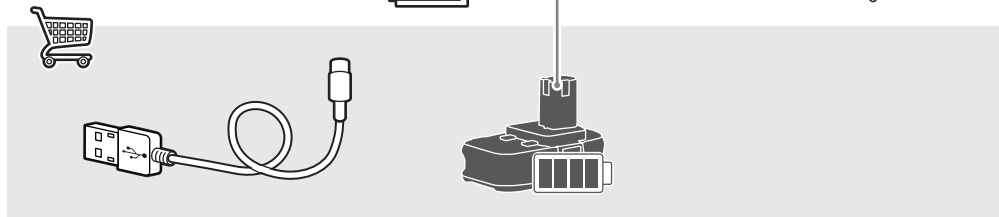
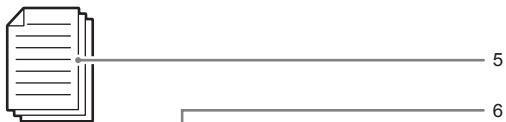
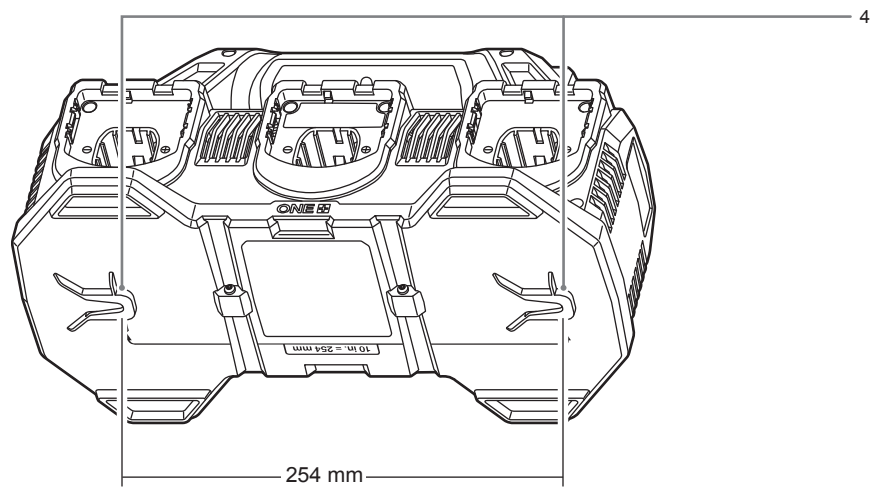
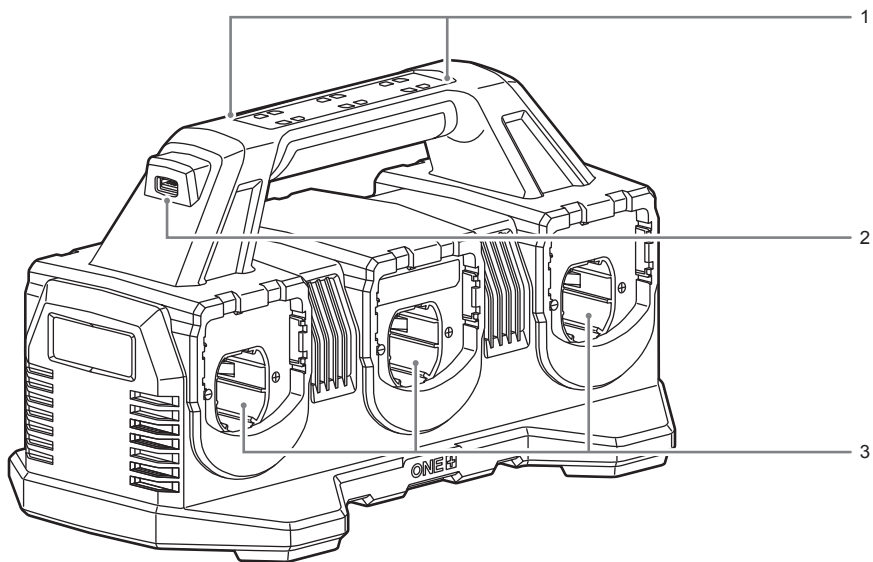

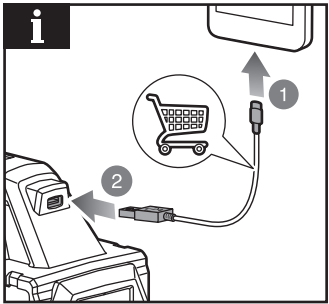
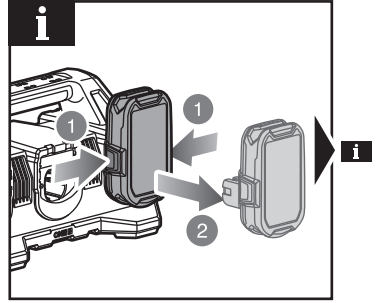
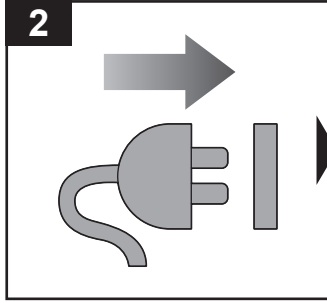
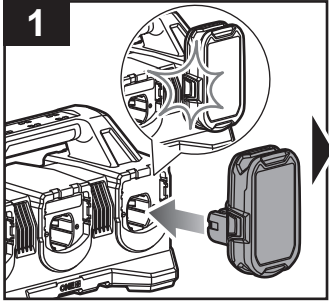

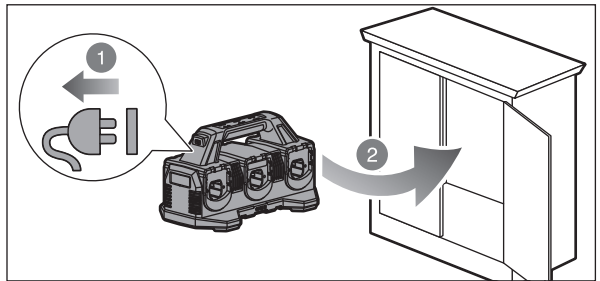
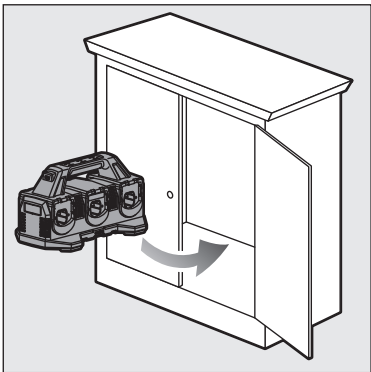
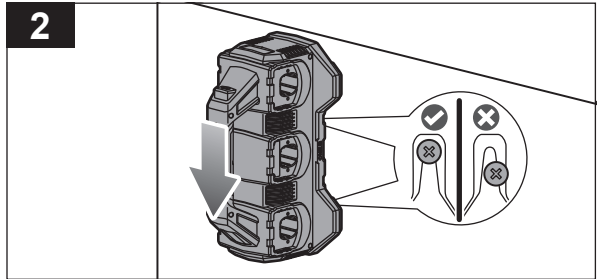
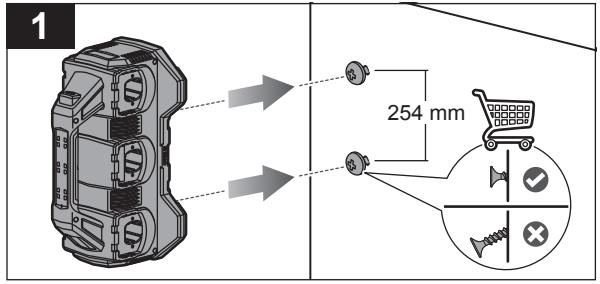
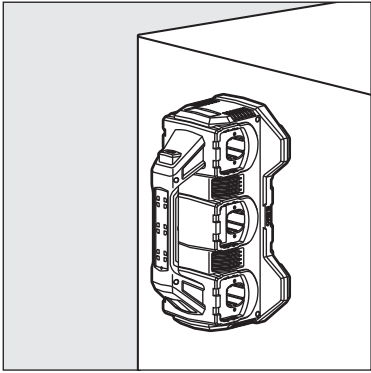



English	Compatible battery packs	Battery type: Lithium-ion	Battery capacity	Number of cell for battery	Approximate charging time with 1 battery (minutes)
Français	Pack batterie compatible	Type de batterie: Lithium-ion	Capacité de la batterie	Nombre de cellules pour la batterie	Temps de charge approximatif avec 1 batterie (minutes)
Deutsch	Kompatible Akkupacks	Batterietyp: Lithium-Ionen	Akku-Kapazität	Anzahl an Zellen für den Akku	Ungefähre Ladezeit für 1 Akku (Minuten)
Español	Packs de Batería compatibles	Tipo de batería: Ión-litio	Capacidad de la batería	Número de la celda de la batería	Tiempo aproximado de carga con 1 batería (minutos)
Italiano	Gruppo batterie compatibile	Tipo batteria: Ioni di litio	Capacità batteria	Numero di celle per batteria	Tempo di carica approssimativo con 1 batteria (minuti)
Nederlands	Compatibele accu	Accutype: Lithium-ion	Accucapaciteit	Aantal cellen voor de accu	Geschatte laadtijd met 1 accu (minuten)
Português	Baterias compatíveis	Tipo de bateria: Ião-Lítio	Capacidade da bateria	Número de células por bateria	Tempo de carregamento aproximado com 1 bateria (minutos)
Dansk	Kompatibelt batteri	Batteritype: Lithium-ion	Batterikapacitet	Antal celler til batterier	Omtrentlig opladningstid med 1 batteri (minutter)
Svenska	Kompatibelt batteripack	Batterityp: Litiumjon	Batterikapacitet	Antal battericeller	Ungefärlig laddningstid med 1 batteri (minuter)
Suomi	Yhteensopiva akku	Akkutyypit: Litiumioni	Akun kapasiteetti	Akun kennon lukumäärä	Arvioitu latausaika 1 akulla (minuuttia)
Norsk	Kompatible batteripakker	Batteritype: Litium-ion	Batterikapacitet	Antall celler for batteri	Omtrentlig ladetid med 1 batteri (minutter)
Русский	Совместимая аккумуляторная батарея	Тип батареи: Литий-ионная аккумуляторная батарея	Емкость батареи	Количество ячеек в батарее	Приблизительная длительность зарядки при использовании 1 батареи (минут)
Polski	Pasujący akumulatory	Typ akumulatora: Li-Ion	Pojemność akumulatora	Liczba ogniw akumulatora	Przybliżony czas ładowania 1 akumulatora (minuty)
	RB18L15.. RB1815..		1,5 Ah	5	25
	RB18L20.. RB1820..		2,0 Ah	5	30
	RB18L25.. RB1825..		2,5 Ah	5	40
	RB18L30..		3,0 Ah	10	45
	RB18L40.. RB1840..		4,0 Ah	10	60
	RB18L50.. RB1850..		5,0 Ah	10	75
	RB1860..		6,0 Ah	10	90
	RB18L90..		9,0 Ah	15	135





Čeština	Kompatibilní akumulátor	Typ aku: Lithium ionový akumulátor	Kapacita akumulátoru	Počet článků v akumulátoru	Přibližná doba nabíjení s 1 akumulátorem (minut)
Magyar	Kompatibilis akkumulátor	Akkumulátor típusa: Litiumion	Akkumulátor kapacitása	Akkumulátor celláinak száma	Körülbelülí töltési idő 1 akkumulátorral (perc)
Română	Acumulatori compatibili	Tip baterie: Litiu-Ion	Capacitatea bateriei	Număr de celule pentru acumulator	Timp de încărcare aproximativ cu 1 acumulator (minute)
Latviski	Saderīgu akumulatoru komplekts	Akumulatora veids: Litijs-jonu	Akumulatora jauda	Akumulatora šūnū skaits	Aptuvenais lādēšanas laiks ar 1 akumulatoru (minūtes)
Lietuviškai	Suderinamas baterijos paketas	Akumulatoriaus tipas: Litis-jonas	Akumulatoriaus įkrova	Akumulatoriaus elementų skaičius	Apytikslis įkrovimo laikas su 1 akumulatoriumi (minutėmis)
Eesti	Ühilduvad akupaketid	Aku tüüp: Liitiumioon	Aku mahtuvus	Akuelementide arv	Ligikaudne laadimisaeg 1 akuga (minutites)
Hrvatski	Kompatibilno pakiranje baterija	Vrsta baterije: Litijs-ion	Kapacitet baterija	Broj ćelija po bateriji	Približno vrijeme punjenja s 1 baterijom (minute)
Slovenščina	Kompatibilna baterija	Tip baterije: Litijskionska	Zmogljivost baterije	Število celic za akumulator	Približno trajanje polnjenja z 1 akumulatorjem (minut)
Slovenčina	Kompatibilná jednotka akumulátorov	Typ akumulátora: Litiumiónová	Kapacita akumulátora	Počet článkov v prípade akumulátora	Približná doba nabíjania s 1 akumulátorom (minúty)
България	Съвместими батерии	Тип батерия: Литиево-ионна	Капацитет на батерията	Брой елементи на батерията	Приблизително време за зареждане с 1 батерия (минути)
українська мова	Сумісний акумулятор	тип батареї: Літій-іонний	Ємність акумулятора	Кількість елементів для акумуляторів	Приблизна тривалість заряджання з 1 акумулятором (у хвиликах)
Türkçe	Uyumlu pil takımı	Aku tipi: Lityum-iyon	Batarya kapasitesi	Pil için hücre sayısı	1 pille yaklaşık şarj süresi (dakika)
Ελληνικά	Συμβατή μπαταρία	Τύπος μπαταρίας: Λιθίου-ϊόντων	Δυναμικό μπαταρίας	Αριθμός κυψελών για μπαταρία	Κατά προσέγγιση χρόνος φόρτισης με 1 μπαταρία (λεπτά)
	RB18L15.. RB1815..		1,5 Ah	5	25
	RB18L20.. RB1820..		2,0 Ah	5	30
	RB18L25.. RB1825..		2,5 Ah	5	40
	RB18L30..		3,0 Ah	10	45
	RB18L40.. RB1840..		4,0 Ah	10	60
	RB18L50.. RB1850..		5,0 Ah	10	75
	RB1860..		6,0 Ah	10	90
	RB18L90..		9,0 Ah	15	135





English	Français	Deutsch	Español	Italiano	Nederlands	Português
Product specifications	Caractéristiques de l'appareil	Produkt-Spezifikationen	Especificaciones del producto	Specifiche prodotto	Productspecificaties	Especificações do produto
Charger	Chargeur	Ladegerät	Cargador	Caricatore	Lader	Carregador
Model	Modèle	Modell	Modelo	Modello	Model	Modelo
Weight	Poids	Gewicht	Peso	Peso	Gewicht	Peso
Weight (with heaviest battery pack)	Poids (avec le pack de batterie le plus lourd)	Gewicht (mit dem schwersten Akkupack)	Peso (con el paquete de baterías más pesado)	Peso (con la batteria più pesante)	Gewicht (met de zwaarste accu)	Peso (com o conjunto de baterias mais pesado de todos)
Voltage	Tension	Spannung	Tensión	Tensione	Voltage	Voltagem
Charger input	Entrée du Chargeur	Eingangsleistung Ladegerät	Entrada del cargador	Input caricatore	Laderinput	Entrada do carregador
Input power	Puissance	Leistung	Potencia	Potenza	Vermogen	Potência
Charger output current	Courant de sortie du chargeur	Ausgangsleistung Ladegerät	Corriente de salida del cargador	Corrente di uscita caricatore	Uitgangsstroom lader	Corrente de saída do carregador
USB charging	Charge USB	USB Ladevorgang	Carga USB	USB in carica	USB-laden	Carregamento por USB
Output voltage	Tension de sortie	Ausgangsspannung	Tensión de salida	Tensione in uscita	Uitgangsspanning	Tensão de saída
Maximum output current	Courant maximal de sortie	Maximaler Ausgangsstrom	Corriente máxima de salida	Corrente massima in uscita	Maximum outputstroom	Corrente máxima de saída
Type	Type	Typ	Tipo	Tipo	Type	Tipo

Čeština	Magyar	Română	Latviski	Lietuviškai	Eesti	Hrvatski
Technické údaje produktu	Termék műszaki adatai	Specificațiile produsului	Produkta specifikācijas	Gaminio techninės savybės	Toote tehnilised andmed	Specifikacije proizvoda
Nabíječka	Töltő	Încărcător	Lādētājs	Įkroviklis	Laadija	Punjač
Model	Típus	Model	Modelis	Modelis	Mudeli tähis	Model
Hmotnost	Súly	Greutate	Svars	Svoris	Kaal	Težina
Hmotnost (s nejtěžšími bateriemi)	Súly (a legnehezebb akkucsomaggal)	Greutatea (cu cel mai greu acumulator)	Svars (ar smagāko akumulatoru bloku)	Svoris (su sunkiausiu akumulatorių bloku)	Kaal (koos raskeima akuga)	Težina (s najtežom baterijom)
Napětí	Feszültség	Voltaj	Spriegums	Įtampa	Pinge	Napon
Vstup nabíječky	Töltő bemenete	Intrare încărcător	Lādētāja ievade	Įkroviklio galingumas	Laadija toitevool	Ulazno napajanje punjačem
Jmenovitý příkon	Teljesítmény	Putere	Ieejas jauda	Ivesties galia	Tarbitav võimsus	Ulazna snaga
Výstupní proud nabíječky	Töltő kimeneti árama	Curent la ieșirea încărcătorului	Lādētāja izejas strāva	Įkroviklio išvado el. srovės stiprumas	Laadija väljundvool	Izlazna struja punjača
USB nabíjení	USB-töltés	Încărcare pe USB	USB uzlāde	USB įkrovimas	USB laadimine	USB punjenje
Výstupní napětí	Kimeneti feszültség	Tensiune la ieșire	Izejas spriegums	Išvado įtampa	Väljundpinge	Izlazni napon
Maximální výstupní proud	Maximális kimeneti áramerősség	Curent de ieșire maxim	Maksimālā izvades strāva	Maksimali energijos atdavimo srovė	Maksimaalne väljundvool	Maksimalna izlazna struja
Druh	Típus	Tip	Veids	Tipas	Tüüp	Vrsta





Dansk	Svenska	Suomi	Norsk	Русский	Polски	
Produktspecifikationer	Produktspecifikationer	Tuotteen tekniset tiedot	Produktspesifikasjoner	Характеристики изделия	Parametry techniczne	
Oplader	Laddare	Laturi	Lader	Зарядное устройство	Ładowarka	
Model	Modell	Malli	Modell	Модель	Model	RC18640
Vægt	Vikt	Paino	Vekt	Вес	Masa	1,77 kg
Vægt (med det tungeste batteri)	Vikt (med tyngsta batterienhet)	Paino (painavimman akun kanssa)	Vekt (med det tyngste batteriet)	Вес (с самым тяжелым аккумуляторным блоком)	Masa (z najcięższym akumulatorem)	8,97 kg
Spænding	Spänning	Jännite	Spenning	Напряжение	Napięcie	18 V $\overline{=}$
Oplader-indgang	Laddare input	Laturin ottovirta	Lader input	Входной ток зарядного устройства	Napięcie wejściowe ładowarki	220 - 240 V \sim 50/60 Hz
Effekt	Effekt	Teho	Effekt	Входная мощность	Moc	115 W
Udgangsstrøm til oplader	Laddarens utgångsström	Laturin lähtövirta	Utgangsstrøm lader	Выходной ток зарядного устройства	Natężenie wyjściowe ładowarki	4 A
USB-oplading	USB-laddning	USB-laturi	USB lading	Зарядка USB	Ładowanie USB	
Udgangsspænding	Utgångsspänning	Lähtöjännite	Utgangsspenning	Выходное напряжение	Napięcie wyjściowe	5 V
Max udgangsstrøm	Max ström ut	Suurin lähtövirta	Maksimal utgangsstrøm	Максимальный выходной ток	Maks. prąd wyjściowy	2.0 A
Type	Typ	Tyyppi	Type	Тип	Rodzaj	USB-A

Slovenščina	Slovenčina	България	українська мова	Türkçe	Ελληνικά	
Specifikacije izdelka	Špecifikácie produktu	Технически характеристики	Технічні характеристики продукту	Ürün Özellikleri	Προδιαγραφές Προϊόντος	
Polnilec	Nabíjačka	Зарядно устройство	Зарядний пристрій	Şarj cihazı	Φορτιστής	
Model	Model	Модел	Модель	Model	Μοντέλο	RC18640
Teža	Hmotnosť	Тегло	Вага	Ağırlık	Βάρος	1,77 kg
Teža (z najtežjim akumulatorjem)	Hmotnosť (s najťažšou súpravou batérií)	Тегло (с най-тежката батерия)	Вага (з найбільш важким акумулятором)	Ağırlık (en ağır pil paketiyile)	Βάρος με τη βαρύτερη μπαταρία	8,97 kg
Napetost	Napätie	Напряжение	Напруга	Voltaj	Τάση	18 V $\overline{=}$
Vhod polnilnika	Vstup nabíjačky	Вход на зарядного устройство	Вхід зарядного пристрою	Şarj aleti girişi	Ρεύμα εισόδου φορτιστή	220 - 240 V \sim 50/60 Hz
Vhodna moč	Prikon	Входяща мощность	Вхідна потужність	Güç	Ισχύς	115 W
Izhodni tok polnilnika	Výstupný prúd nabíjačky	Исходен ток на зарядного устройство	Вихідний струм зарядного пристрою	Şarj cihazı çıkış akımı	Ρεύμα εξόδου φορτιστή	4 A
Polnjenje prek USB	Nabíjanie cez USB	Зареждане през USB	USB зарядка	USB ile şarj etme	Φόρτιση USB	
Izhodna napetost	Výstupné napätie	Исходно напряжение	Вихідна напруга	Çıkış voltajı	Τάση εξόδου	5 V
Maksimalni izhodni tok	Maximálny výstupný prúd	Максимален исходен ток	Максимальний вихідний струм	Maksimum çıkış akımı	Μέγιστη παροχή ρεύματος	2.0 A
Tip	Typ	Тип	Тип	Tip	Τύπος	USB-A



EN RYOBI WARRANTY APPLICATION CONDITIONS

In addition to any statutory rights resulting from the purchase, this product is covered by a warranty as stated below.

1. The warranty period is 24 months for consumers and commences on the date the product was purchased. This date has to be documented by an invoice or other proof of purchase. The product is designed and dedicated to consumer and private use only. So there is no warranty provided in case of professional or commercial use. This warranty applies only on new products.
2. There is a possibility to extend for a part of the range of power tools (AC/DC) the warranty period over the period described above using the registration on the www.ryobitools.eu website. The eligibility of products for extended warranty is clearly displayed in stores and / or on packaging and is contained within the product documentation. The end user is required to register his/her newly-acquired products online within 30 days from the date of purchase. The end user may register for the extended warranty in his/her country of residence if listed on the online registration form where this option is valid. Furthermore, end users must give their consent to the storage of their personal data that is required to be entered online. They must also accept the terms and conditions. The registration confirmation receipt, which is sent out by e-mail, and the original invoice showing the date of purchase will serve as proof of the extended warranty.
3. The warranty covers all defects of the product during the warranty period due to faults in workmanship or material at the purchase date. The warranty is limited to repair and/or replacement and does not include any other obligations including but not limited to incidental or consequential damages. The warranty is not valid if the product has been misused, used contrary to the instruction manual, or has been incorrectly connected to a power supply. This warranty does not apply to:
 - any damage to the product that is the result of improper or lack of maintenance
 - any product that has been altered or modified
 - any product where original identification (trade mark, serial number) markings have been defaced, altered or removed
 - any damage caused by non-observance of the instruction manual
 - any product not displaying the CE approval mark on the rating plate
 - any product that has been attempted to be repaired by a non-authorized warranty service centre or without prior authorisation by Techtronic Industries
 - any product connected to improper power supply (amps, voltage, frequency)
 - any damage caused by external influences (water, chemical, physical, shocks) or foreign substances
 - normal wear and tear spare parts
 - inappropriate use, overloading of the tool
 - use of non-approved accessories or parts
 - Power tool accessories provided with the tool or purchased separately, including but not limited to screw driver bits, drill bits, abrasive discs, sand paper and blades, lateral guide, etc.
 - Components (parts and accessories) subject to natural wear and tear, including but not limited to service & maintenance kits, carbon brushes, bearings, chuck, SDS drill bit attachment or reception, power cord, auxiliary handle, transport carry case, sanding plate, dust bag, dust exhaust tube, felt washers, impact wrench pins & springs, etc.
4. For servicing, the product must be sent or presented to a RYOBI authorised service station listed for each country in the following list of service station addresses. In some countries your local RYOBI dealer undertakes to send the product to the RYOBI service organisation. When sending a product to a RYOBI service station, the product should be safely packed without any dangerous contents such as petrol, marked with sender's address and accompanied by a short description of the fault.
5. A repair / replacement under this warranty is free of charge. It does not constitute an extension or a new start of the warranty period. Exchanged parts or products become our property. In some countries delivery charges or postage will have to be paid by the sender. Your statutory rights arising from the purchase of the product remain unaffected.
6. This warranty is valid in the European Community, Switzerland, Iceland, Norway, Liechtenstein, Turkey, Russia, and the United Kingdom. Outside these areas, please contact your authorised RYOBI dealer to determine if another warranty applies.

AUTHORISED SERVICE CENTRE

Any request or issue with the product can be addressed to your local authorised service centres (visit www.ryobitools.eu) or directly to: Techtronic Industries GmbH, Max Eyth Straße 10, 71364 Winnenden, Germany. Please state the serial number and product type printed on the label.

FR RYOBI CONDITIONS D'APPLICATION DE LA GARANTIE

En plus des droits statutaires liés à l'achat, ce produit est couvert par une garantie telle que décrite ci-dessous.

1. La durée de la garantie accordée au consommateur est de 24 mois à partir de la date d'achat. Cette date doit être authentifiée par une facture ou toute autre preuve d'achat. Le produit a été conçu en vue d'une utilisation strictement privée. Aucune garantie ne s'applique donc en cas d'utilisation professionnelle ou commerciale.
2. Il existe pour une partie de la gamme d'outils électroportatifs (AC/DC), une possibilité d'étendre la période de garantie au-delà de la période précédemment décrite en utilisant le formulaire d'enregistrement présent sur le site Internet www.ryobitools.eu. L'éligibilité d'un outil est clairement affichée dans les points de vente et/ou sur l'emballage et la documentation. L'utilisateur final doit enregistrer son/ses outil(s) nouvellement acheté(s) en ligne dans les 30 jours qui suivent la date d'achat. L'utilisateur a la possibilité de s'enregistrer pour l'extension de garantie dans son pays de résidence si celui-ci est listé dans le formulaire d'enregistrement en ligne où cette option est valide. L'utilisateur final doit donner son consentement pour l'enregistrement des données requises pour accéder au site et doit accepter les termes et conditions. La confirmation d'enregistrement, envoyée par courrier électronique, ainsi que la facture originale mentionnant la date d'achat serviront de preuve de l'extension de garantie.
3. La garantie couvre pendant la période de garantie les défauts des produits liés à la fabrication et aux matériaux à la date d'achat. La garantie est limitée à la réparation et/ou au remplacement et n'inclut aucune autre obligation, tel que, mais sans s'y limiter, les dommages accessoires ou indirects. La garantie est non valable en cas de mauvaise utilisation du produit, d'utilisation contraire aux instructions du mode d'emploi, ou en cas de branchement incorrect. Cette garantie ne s'applique pas pour :
 - tout dommage au produit résultant d'un mauvais entretien
 - tout produit ayant été altéré ou modifié
 - tout produit dont les marquages originaux d'identification (marque, numéro de série) ont été dégradés, altérés ou retirés
 - tout dommage causé par le non-respect des instructions du mode d'emploi
 - tout produit non CE
 - tout produit ayant subi une tentative de réparation par du personnel non qualifié ou sans autorisation préalable de Techtronic Industries
 - tout produit raccordé à une alimentation secteur non conforme (ampérage, voltage, fréquence)
 - tout dommage causé par des influences extérieures (chimiques, physiques, chocs) ou par des substances étrangères
 - l'usure normale des pièces consommables
 - une utilisation inappropriée, une surcharge de l'outil
 - l'utilisation de pièces ou accessoires non agréés
 - accessoires de l'outil électrique fournis avec l'outil ou achetés séparément. Cela comprend notamment les embouts de vissage, les forets de perçuse, les disques abrasifs, le papier de verre et les lames, le guide latéral
 - Les composants (pièces et accessoires) sujets à l'usure naturelle, ceci incluant notamment les mandrins, les charbons, adaptateurs SDS, les cordons d'alimentation, les poignées auxiliaires, les mallettes de transport, les plateaux de ponçage, les sacs collecteurs de poussière, les tubes d'extraction de poussière, les carrés de clé à choc, etc.
4. Si le produit doit être réparé, envoyez-le à un service après-vente agréé RYOBI dont vous trouverez ci-dessous la liste pour chaque pays. Dans certains pays, votre revendeur RYOBI se chargera d'envoyer le produit à un centre de réparation RYOBI. Lorsque vous envoyez un produit à un service après-vente RYOBI, celui-ci doit être correctement emballé, sans contenir aucun produit dangereux tel que de l'essence, et vous devez indiquer votre adresse ainsi qu'une courte description du problème.
5. Une réparation / un remplacement sous garantie est gratuit(e). Ceci ne constituera pas une extension de garantie ni un nouveau départ de la période de garantie. Les pièces ou les outils remplacés deviennent notre propriété. Dans certains pays, les frais de port devront être assumés par l'expéditeur. Vos droits statutaires restent inchangés.
6. Cette garantie est valable dans la Communauté européenne, la Suisse, l'Islande, la Norvège, le Liechtenstein, la Turquie, la Russie et le Royaume-Uni. En dehors de ces zones, veuillez contacter votre distributeur agréé RYOBI pour déterminer si une autre garantie s'applique.

CENTRE DE SERVICE AGRÉÉ

Toute demande ou tout problème concernant le produit peut être transmis à votre centre de service agréé local (consultez www.ryobitools.eu) ou directement à : Techtronic Industries GmbH, Max Eyth Straße 10, 71364 Winnenden, Allemagne. Veuillez mentionner le numéro de série et le type de produit imprimés sur l'étiquette.

DE RYOBI GARANTIEBEDINGUNGEN

Zusätzlich zu den gesetzlichen Rechten aus dem Kauf gilt für dieses Produkt die nachstehend aufgeführte Garantie.

- Der Garantiezeitraum beträgt für Verbraucher 24 Monate und beginnt mit dem Datum des Kaufs. Dieses Datum muss durch eine Rechnung oder einen anderen Kaufbeleg dokumentiert werden. Dieses Produkt wurde ausschließlich zur privaten Nutzung durch Verbraucher entwickelt. Für den Fall einer professionellen bzw. kommerziellen Nutzung besteht daher keine Garantie.
- Es besteht die Möglichkeit, für einen Teil des Sortiments der Elektrogeräte (AC/DC) den Garantiezeitraum über den oben genannten Zeitraum hinaus zu verlängern, indem der Verbraucher die Registrierung auf der Website www.ryobitools.eu durchführt. Die Berechtigung der Werkzeuge für die Garantieverlängerung ist deutlich im Geschäft und/oder auf der Verpackung beschrieben und in der Produktdokumentation erwähnt. Der Verbraucher muss das neu erworbene Gerät online innerhalb von 30 Tagen ab dem Kaufdatum registrieren. Der Verbraucher kann das Gerät zwecks Garantieverlängerung in seinem Wohnsitzland/Heimatland registrieren, wenn dieses Land auf dem Online-Registrierungsformular aufgeführt und die Option gültig ist. Darüber hinaus muss der Verbraucher seine Zustimmung zur Speicherung der Daten geben, die online eingegeben werden müssen, und er muss die allgemeinen Geschäftsbedingungen akzeptieren. Die Bestätigung der Registrierung, die per E-Mail versandt wird, und die Originalrechnung mit dem Kaufdatum gelten als Beleg für die Garantieverlängerung.
- Die Garantie deckt alle Defekte des Geräts während des Garantiezeitraums ab, die auf zum Zeitpunkt des Kaufs bestehende Verarbeitungs- oder Materialfehler zurückzuführen sind. Die Garantie beschränkt sich auf Reparatur und/oder Ersatz und beinhaltet keine anderen Verpflichtungen, insbesondere keinen Schadenersatz für Folge- oder Nebenschäden. Die Garantie gilt nicht, wenn das Gerät fehlerhaft eingesetzt wurde, gegensätzlich zur Bedienungsanleitung eingesetzt wurde oder falsch angeschlossen wurde. Die Garantie gilt nicht für Folgendes:
 - Schäden am Gerät, die auf unkorrekte Wartung zurückzuführen sind
 - Geräte, an denen Veränderungen vorgenommen wurden
 - Produkte, bei denen die ursprüngliche Identifizierung (Handelsmarke, Seriennummer) unleserlich gemacht, verändert oder entfernt wurde
 - Schäden durch Nichtbeachtung der Bedienungsanleitung
 - nicht-CE-zertifizierte Geräte
 - Geräte, an denen durch nicht-qualifizierte Personen oder ohne vorherige Genehmigung von Technonic Industries Reparaturversuche vorgenommen wurden
 - Geräte, die an unkorrekte Energiequellen (Ampere, Volt, Frequenz) angeschlossen wurden
 - Schäden durch äußere Einflüsse (chemisch, physisch, Stöße) oder Fremdstoffe
 - normaler Verschleiß von Ersatzteilen
 - unangemessene Nutzung, Überlastung des Geräts
 - Nutzung nicht genehmigter Zubehörteile oder Ersatzteile
 - mit dem Gerät gelieferte oder separat erworbene Zubehörteile. Dieser Ausschuss beinhaltet, ist aber nicht beschränkt auf Schraubendreher-Bits, Bohreinsätze, Schleifscheiben, Sandpapier und Klingen, Seitenführungen
 - Komponenten (Ersatzteile und Zubehörteile), die natürlichen und normalen Verschleißerscheinungen unterworfen sind, einschließlich aber nicht beschränkt auf: Service- und Wartungssätze, Kohlebürsten, Lager, Spannfüter, SDS-Bohreraufnahme /Bit-Adapter, Netzkabel, Zusatzhandgriff, Transportkoffer, Schleifteller, Staubbeutel, Staubsaugrohr, Filzunterlegscheiben, Bolzen und Federn von Schlagschraubern usw.
- Zum Service muss das Gerät zu einer von RYOBI autorisierten Servicestation gebracht oder dorthin gesendet werden. Die Servicestationen für die einzelnen Länder sind in der folgenden Liste aufgeführt. In einigen Ländern sendet Ihr RYOBI-Händler vor Ort das Gerät an das RYOBI-Serviceunternehmen. Beim Einsenden an die RYOBI-Servicestation sollte das Gerät sicher verpackt sein, ohne gefährliche Inhalte wie Benzin, und es sollte mit der Adresse des Absenders und einer kurzen Beschreibung des Fehlers versehen sein.
- Eine Reparatur bzw. ein Ersatz gemäß dieser Garantie ist kostenlos. Hieraus ergibt sich weder eine Garantieverlängerung noch der Beginn eines neuen Garantiezeitraums. Die ausgetauschten Ersatzteile oder Werkzeuge gehen in unser Eigentum über. In einigen Ländern müssen die Zustellgebühren oder die Versandkosten vom Absender gezahlt werden. Ihre gesetzlichen Rechte aus dem Kauf des Geräts bleiben hiervon unberührt.
- Diese Garantie ist gültig in der Europäischen Gemeinschaft, der Schweiz, Island, Norwegen, Liechtenstein, der Türkei, Russland und dem Vereinigten Königreich. Bitte wenden Sie sich außerhalb dieser Gebiete an Ihren autorisierten RYOBI-Händler, um festzustellen, ob eine andere Garantie gilt.

AUTORISierter KUNDENDIENST

Bitte wenden Sie sich bei Fragen zum oder Problemen mit dem Gerät an das örtliche autorisierte Servicecenter (siehe www.ryobitools.eu) oder direkt an: Technonic Industries GmbH, Max Eyth Straße 10, 71364 Winnenden, Germany. Bitte geben Sie die Seriennummer und den auf dem Typenschild aufgedruckten Gerätetyp an.

ES CONDICIONES DE APLICACIÓN DE LA GARANTÍA DE RYOBI

Además de cualquier derecho legal derivado de la compra, este producto está cubierto por una garantía que se indica a continuación.

- El periodo de garantía es de 24 meses para consumidores y comienza en la fecha en que se comprara el producto. Dicha fecha debe documentarse con una factura u otro comprobante de compra. El producto está diseñado y concebido únicamente para el uso privado del consumidor. Por lo tanto, no se ofrece garantía en caso de uso profesional o comercial.
- Existe la posibilidad de ampliar el periodo de garantía respecto a una parte de la gama de herramientas eléctricas (CA/CC) durante el periodo descrito más arriba y mediante el registro en el sitio web www.ryobitools.eu. La elegibilidad de las herramientas para que se amplíe el periodo de garantía se muestra claramente en las tiendas o en el embalaje y está incluida en la documentación del producto. El usuario final tiene que registrar en línea sus herramientas recientemente adquiridas en un plazo de 30 días a partir de la fecha de compra. El usuario final podrá registrarse para obtener la garantía ampliada en su país de residencia si este aparece en la lista del formulario de registro en línea cuando esta opción sea válida. Además, los usuarios finales deberán dar su consentimiento al almacenamiento de los datos necesarios para el acceso en línea y tienen que aceptar los términos y condiciones. El recibo de confirmación de registro, que se envía por correo electrónico, y la factura original que muestra la fecha de compra servirán como comprobante para la garantía ampliada.
- La garantía cubre todos los defectos del producto durante el periodo de garantía debido a fallos de mano de obra o material en la fecha de compra. La garantía se limita a la reparación o sustitución y no incluye ninguna otra obligación como, por ejemplo, daños accidentales o consecuentes. La garantía no es válida si se ha usado mal el producto, se ha usado contraviniendo el manual de instrucciones o se ha conectado de forma incorrecta. Esta garantía no es aplicable a:
 - ningún daño en el producto que sea consecuencia de un mantenimiento inadecuado
 - ningún producto que haya sido alterado o modificado
 - ningún producto en el que los marcados de identificación originales (marca comercial, número de serie) se hayan borrado, modificado o eliminado
 - ningún daño provocado por no seguir el manual de instrucciones
 - ningún producto que no sea CE
 - ningún producto que haya sufrido un intento de reparación por parte de un profesional no cualificado o sin la autorización previa de Technonic Industries.
 - ningún producto conectado a un suministro eléctrico inadecuado (amperios, voltaje, frecuencia)
 - ningún daño causado por influencias externas (químicas, físicas, impactos) o sustancias extrañas
 - desgaste normal de piezas de repuesto
 - uso inadecuado, sobrecarga de la herramienta
 - uso de accesorios o piezas no aprobados
 - Accesorios de herramientas eléctricas proporcionados con la herramienta o comprados por separado. Tales exclusiones incluyen, entre otros, brocas de destornilladores, brocas de taladro, discos abrasivos, papel de lija y cuchillas, y guías laterales
 - Componentes (piezas y accesorios) sujetos a un desgaste natural, que incluyen, entre otros, equipos de servicio y mantenimiento, escobillas de carbono, cojinetes, pinzas, accesorio o recepción de broca de taladro SDS, cable eléctrico, manillar auxiliar, bolsa de transporte, hoja lijadora, bolsa de polvo, tubo de escape de polvo, disco de fieltro, pasadores y resortes de llave de impacto, etc.
- Para su mantenimiento, el producto debe enviarse o presentarse a una estación de servicio de RYOBI autorizada que figure en la siguiente lista de direcciones de estaciones de servicio por países. En algunos países, su distribuidor RYOBI local se responsabiliza de enviar el producto a la compañía de servicio de RYOBI. Cuando se envíe un producto a una estación de servicio de RYOBI, este debe estar empaquetado de forma segura sin contenidos peligrosos como gasolina, marcado con la dirección del remitente y acompañado de una breve descripción del fallo.
- Una reparación / sustitución con esta garantía es gratuita. No constituye una ampliación ni un nuevo comienzo del periodo de garantía. Las piezas o herramientas intercambiadas pasan a ser de nuestra propiedad. En algunos países, los gastos de envío o correo tendrán que pagarlos el remitente. Sus derechos legales derivados de esta compra de la herramienta no se verán afectados.
- Esta garantía es válida en la Comunidad Europea, Suiza, Islandia, Noruega, Liechtenstein, Turquía, Rusia y el Reino Unido. Fuera de estas zonas, póngase en contacto con su distribuidor de RYOBI autorizado para determinar si es aplicable otra garantía.

SERVICIO TÉCNICO AUTORIZADO

Cualquier solicitud o problema relacionado con el producto se puede remitir a su centro de servicio autorizado local (visite www.ryobitools.eu) o directamente a: Technonic Industries GmbH, Max Eyth Straße 10, 71364 Winnenden, Germany. Bitte geben Sie el número de serie y el tipo de producto que aparecen impresos en la etiqueta.

IT CONDIZIONI DI VALIDITÀ DELLA GARANZIA RYOBI

In aggiunta ai diritti di legge risultanti dall'acquisto, il prodotto è coperto dalla garanzia sotto descritta.

- Il periodo di garanzia è di 24 mesi per i consumatori, a decorrere dalla data di acquisto del prodotto. La data deve essere documentata da una fattura o altra prova d'acquisto. Il prodotto è progettato e destinato solo all'utilizzo privato dei consumatori. Pertanto non viene fornita alcuna garanzia in caso di uso professionale o commerciale.
- Per una serie di utensili elettrici (CA/CC) è possibile prolungare il periodo di garanzia oltre quello descritto, registrandosi sul sito web www.ryobitools.eu. Gli utensili per i quali è possibile prolungare il periodo di garanzia sono chiaramente indicati nei negozi e/o sulle confezioni e nella documentazione dei prodotti. L'utente deve registrare online l'utensile acquistato entro 30 giorni dalla data di acquisto. L'utente può registrarsi per la garanzia prolungata nel proprio paese di residenza, se questo è elencato nel modulo di registrazione online dove questa opzione sia valida. Inoltre gli utenti devono fornire il proprio consenso alla conservazione dei dati da immettere online e devono accettare le condizioni generali. La conferma di registrazione, inviata tramite e-mail, e la fattura originale indicante la data di acquisto, costituiranno la prova della garanzia prolungata.
- La garanzia copre tutti i difetti del prodotto durante il periodo di garanzia, risultati da manodopera o materiali alla data di acquisto. La garanzia è limitata alla riparazione e/o sostituzione e non include alcun altro obbligo quali, a mero titolo esemplificativo, i danni incidentali o consequenziali. La garanzia non è valida se il prodotto è stato usato scorrettamente, in modo contrario al manuale di istruzioni o se è stato collegato in modo errato. La garanzia non è valida per:
 - qualsiasi danno al prodotto dovuto a manutenzione errata;
 - qualsiasi prodotto che sia stato alterato o modificato;
 - qualsiasi prodotto le cui marcature di identificazione originali (marchi di fabbrica, numero di serie) siano state cancellate, alterate o rimosse;
 - qualsiasi danno causato dalla non osservanza delle istruzioni del manuale;
 - qualsiasi prodotto privo di omologazione CE;
 - qualsiasi prodotto che sia stato sottoposto a un tentativo di riparazione da parte di un professionista non qualificato oppure senza la previa autorizzazione di Techtronic Industries;
 - qualsiasi prodotto collegato a un'alimentazione errata (per ampere, tensione, frequenza);
 - qualsiasi danno causato da influenze esterne (chimiche, fisiche, urti) o sostanze estranee;
 - la normale usura delle parti di ricambio;
 - uso inappropriato, sovraccarico dell'utensile;
 - uso di accessori o parti non omologate;
 - accessori per utensili elettrici forniti con l'utensile o acquistati separatamente. Questa esclusione comprende, a mero titolo esemplificativo, punte per cacciaviti, punte per trapani, dischi abrasivi, carta vetrata, lame e guide laterali;
 - componenti (parti e accessori) soggetti alla normale usura compresi, a mero titolo esemplificativo, kit di servizio e manutenzione, spazzole al carbonio, cuscinetti, mandrini, attacchi per punte a vite autoproforante, cavi di alimentazione, maniglie ausiliarie, custodie di trasporto, piastre di levigatura, sacchetti per la polvere, tubi di scarico della polvere, rondelle di feltro, perni e molle per avvitatori ecc.
- Per la manutenzione il prodotto dev'essere spedito o portato presso uno dei centri assistenza autorizzati RYOBI elencati per ogni paese nel seguente elenco di indirizzi dei centri. In alcuni paesi il rivenditore locale RYOBI si incarica di inviare il prodotto all'organizzazione di assistenza RYOBI. Quando si invia un prodotto a un centro assistenza RYOBI, imballarlo in modo sicuro senza contenuti pericolosi come la benzina, apporre l'indirizzo del mittente e accompagnarlo da una breve descrizione del guasto.
- La riparazione/sostituzione ai sensi della presente garanzia è gratuita. Non costituisce un prolungamento o un nuovo inizio del periodo di garanzia. Le parti o gli utensili scambiati diventano di nostra proprietà. In alcuni paesi i costi di consegna o di spedizione postale devono essere pagati dal mittente. I diritti di legge derivanti dall'acquisto dell'utensile rimangono inalterati.
- La presente garanzia è valida in Comunità Europea, Svizzera, Islanda, Norvegia, Liechtenstein, Turchia, Russia e Regno Unito. Al di fuori di tali aree contattare il rivenditore autorizzato RYOBI per sapere se è valida un'altra garanzia.

CENTRO SERVIZI AUTORIZZATO

Qualsiasi richiesta o problema con il prodotto può essere indirizzato ai centri di assistenza autorizzati locali (visitare www.ryobitools.eu) o direttamente a: Techtronic Industries GmbH, Max Eyth Straße 10, 71364 Winnenden, Germany. Si prega di indicare il numero di serie e il tipo di prodotto stampati sull'etichetta.

NL RYOBI GARANTIEVOORWAARDEN

Naast de wettelijke rechten die voortvloeien uit de aankoop, wordt dit product gedekt door een garantie, zoals hieronder staat vermeld.

- De garantietermijn voor consumenten bedraagt 24 maanden en gaat in op de datum waarop het product is gekocht. Deze datum moet worden gedocumenteerd met een factuur of een ander aankoopbewijs. Het product is uitsluitend ontworpen en bedoeld voor persoonlijk gebruik door consumenten. Er wordt dus geen garantie gegeven voor professioneel of commercieel gebruik.
- Voor een deel van ons aanbod van elektrische gereedschappen (AC/DC) is het mogelijk om de garantietermijn te verlengen over de boven beschreven termijn, met behulp van de website www.ryobitools.eu. De gereedschappen die in aanmerking komen voor de verlenging van de garantietermijn wordt duidelijk weergegeven in winkels en/of verpakkingen en staat beschreven in de productdocumentatie. De eindgebruiker moet zijn/haar nieuw gekochte gereedschappen binnen 30 dagen na aankoop online registreren. De eindgebruiker kan zich registreren voor de verlengde garantietermijn als zijn woonland staat vermeld op het online registratieformulier waar deze optie geldig is. Bovendien moeten eindgebruikers toestemming geven voor de opslag van de gegevens die online ingevuld moeten worden en moeten ze de algemene voorwaarden accepteren. Het ontvangstbewijs van de registratie, dat per e-mail wordt verzonden en de oorspronkelijke factuur met de aankoopdatum vormt het bewijs van de verlengde garantietermijn.
- De garantie dekt tijdens de garantietermijn alle gebreken van het product vanwege defecten in vakmanschap of materiaal op de aankoopdatum. De garantie is beperkt tot reparatie en/of vervanging en bevat geen andere verplichtingen, waaronder maar niet beperkt tot incidentele of gevolgschade. De garantie is niet geldig als het product is misbruikt, in strijd met de gebruiksaanwijzing wordt gebruikt of onjuist is aangesloten. Deze garantie geldt niet voor:
 - alle schade aan het product die het gevolg is van onjuist onderhoud
 - elk product dat is veranderd of aangepast
 - elk product waar de oorspronkelijke identificatie (handelsmerk, serienummer) is beschadigd, gewijzigd of verwijderd
 - alle schade die is veroorzaakt door het niet opvolgen van de gebruiksaanwijzing
 - elk niet-CE-product
 - elk product waar een poging tot reparatie is gedaan door een niet-erkende professional of zonder voorafgaande toestemming door Techtronic Industries.
 - elk product dat is verbonden met een verkeerde voeding (amperage, spanning, frequentie)
 - alle schade die is veroorzaakt door externe invloeden (chemisch, fysisch, schokken) of vreemde stoffen
 - normale slijtage van reserveonderdelen
 - ongepast gebruik, overbelasting van het gereedschap
 - gebruik van niet-goedgekeurde accessoires of onderdelen
 - gereedschapsaccessoires die bij het gereedschap worden geleverd of afzonderlijk zijn aangeschaft. Zulke uitzonderingen bevatten, maar niet beperkt tot schroevendraaierbits, boorbits, slijpschijven, schuurpapier en zagen, laterale geleiding
 - Componenten (onderdelen en accessoires) die onderhevig zijn aan natuurlijke slijtage, waaronder maar niet beperkt tot service- en onderhoudsets, koolstofborstels, lagers, boorkoppen, SDS boorbitbevestigingen of ontvangers, stroom snoeren, hulpgrepen, transporttassen, schuurplateaus, stofzakken, stofafvoerbuizen, viltlingen, pennen en veren van slagmoersleutels, etc.
- Voor onderhoud moet het product worden verzonden of gebracht naar een erkend servicestation van RYOBI die voor elk land staan vermeld in de volgende lijst met adressen voor servicestations. In sommige landen zal uw lokale RYOBI-dealer het product verzenden naar de RYOBI-serviceorganisatie. Wanneer u het product naar een servicestation van RYOBI verzendt, moet het product veilig worden verpakt zonder enige gevaarlijke inhoud, zoals benzine, met het adres van de afzender en vergezeld van een korte beschrijving van het defect.
- Een reparatie/vervanging die onder deze garantie valt is gratis. Het vormt geen verlenging of een nieuwe start van de garantietermijn. Verwisselde onderdelen of gereedschappen worden ons eigendom. In sommige landen moeten de verzendkosten door de afzender worden betaald. Uw wettelijke rechten die voortvloeien uit de aankoop van het gereedschap blijven onaangetast.
- Deze garantie is geldig binnen de Europese Gemeenschap, Zwitserland, IJsland, Noorwegen, Liechtenstein, Turkije, Rusland en het Verenigd Koninkrijk. Buiten deze gebieden moet u contact opnemen met uw erkende RYOBI-dealer om vast te stellen of er een andere garantie van toepassing is.

GEAUTORISEERD ONDERHOUDSCENTRUM

Elk verzoek of probleem met het product kan worden gericht aan uw lokale geautoriseerde servicecentra (bezoek www.ryobitools.eu) of rechtstreeks aan: Techtronic Industries GmbH, Max Eyth Straße 10, 71364 Winnenden, Germany. Vermeld het serienummer en het type product dat op het etiket staat.

PT CONDIÇÕES DE APLICAÇÃO DA GARANTIA RYOBI

Para além de quaisquer direitos previstos por lei resultantes da compra, este produto está coberto por uma garantia conforme descrição abaixo.

- O período da garantia é de 24 meses para consumidores particulares e inicia-se na data de compra do produto. Esta data tem de ser documentada por uma factura ou por outra prova de compra. O produto foi concebido para e destina-se apenas a consumidores particulares e uso privado. Assim, não é dada garantia em caso de utilização por profissionais ou uso comercial.
- Para uma parte da gama de ferramentas eléctricas (AC/DC) existe a possibilidade de prolongamento do período da garantia para além do período descrito acima, mediante registo no Web site www.ryobitools.eu. A elegibilidade das ferramentas para prolongamento do período da garantia é claramente visível nas lojas e/ou nas embalagens e está contida na documentação do produto. O utilizador final tem de fazer o registo online das suas ferramentas recém-adquiridas no prazo de 30 dias após a data de compra. O utilizador final pode fazer o registo para prolongamento da garantia no seu país de residência, desde que esteja listado no formulário de registo online e para os casos em que esta opção seja válida. Para além disso, os utilizadores finais têm de autorizar o armazenamento dos dados cujo preenchimento lhes for solicitado online e têm de aceitar os termos e as condições. O recibo de confirmação do registo é enviado por e-mail e, em conjunto com a factura original ostentando a data de compra, servirá de prova do prolongamento da garantia.
- A garantia cobre todos os defeitos do produto durante o período da garantia devidos a defeitos de fabrico ou de material à data da compra. A garantia está limitada à reparação e/ou substituição e não inclui quaisquer outras obrigações, incluindo mas não se limitando a, perdas complementares ou indirectas. A garantia não é válida se o produto tiver sido utilizado incorrectamente, utilizado de forma contrária ao Manual de Instruções ou se as respectivas ligações tiverem sido feitas incorrectamente. Esta garantia não se aplica ao seguinte:
 - quaisquer danos ao produto que sejam resultado de manutenção incorrecta
 - qualquer produto que tenha sido alterado ou modificado
 - qualquer produto cujas marcações de identificação de origem (marca comercial, número de série) tiverem sido apagadas, alteradas ou retradas
 - quaisquer danos causados pelo incumprimento do Manual de Instruções
 - qualquer produto que não seja da Comunidade Europeia
 - qualquer produto ao qual tenha sido feita, ou tentada fazer, uma reparação por outra pessoa que não um profissional habilitado ou sem autorização prévia da Techtronic Industries.
 - qualquer produto ligado a uma fonte de alimentação eléctrica incorrecta (Amperes, Voltagem e Frequência)
 - qualquer dano causado por influências externas (químicas, físicas, impactos) ou substâncias estranhas
 - desgaste e degradação normal de sobresselentes
 - utilização incorrecta, sobrecarga da ferramenta
 - utilização de acessórios ou peças não aprovados
 - acessórios para ferramentas eléctricas fornecidos com a ferramenta ou comprados em separado. Estas exclusões incluem mas não se limitam a, pontas de aparafusadora, brocas, discos abrasivos, papel de lixa e lâminas, guia lateral
 - Componentes (peças e acessórios) sujeitos a desgaste e degradação natural, incluindo mas não se limitando a, Kits de Assistência e Manutenção, escovas de carvão, rolamentos, bucha, acessórios ou recepções de brocas SDS, cabos eléctricos, pegas auxiliares, estojos de transporte, placas de lixagem, sacos de poeiras, tubos de saída de poeiras, anilhas de feltro, pinos e molas da aparafusadora de impacto, etc.
- Para assistência, o produto tem de ser enviado para, ou apresentado em, um posto de assistência autorizado RYOBI, conforme listado para cada país na lista de moradas de postos de assistência seguinte. Nalguns países, o seu concessionário RYOBI local encarrega-se de enviar o produto para a organização de assistência RYOBI. Quando enviar um produto para um posto de assistência RYOBI, o produto deve ser embalado de forma segura, sem conter nenhuns conteúdos perigosos (por exemplo, gasolina), marcado com o endereço do remetente e acompanhado por uma breve descrição da avaria.
- Uma reparação/substituição ao abrigo desta garantia é gratuita. Não constitui um prolongamento a, nem um novo início de, o período da garantia. As peças ou ferramentas substituídas tomam-se propriedade nossa. Nalguns países, o remetente terá de pagar os custos de entrega ou a remessa postal. Os seus direitos previstos por lei resultantes da compra da ferramenta mantêm-se inalterados
- Esta garantia é válida na Comunidade Europeia, Suíça, Islândia, Noruega, Liechtenstein, Turquia, Rússia e Reino Unido. Fora destas áreas, entre em contacto com o seu concessionário autorizado RYOBI para determinar se existe outra garantia aplicável.

CENTRO DE ASSISTÊNCIA AUTORIZADO

Qualquer pedido ou problema relacionado com o produto pode ser encaminhado para os seus centros de reparação autorizados locais (visite www.ryobitools.eu) ou directamente para: Techtronic Industries GmbH, Max Eyth Straße 10, 71364 Winnenden, Germany. Indique o número de série e o tipo de produto impressos na etiqueta.

DA RYOBI BETINGELSER FOR GARANTI

Udover lovbestemte rettigheder, som resulterer af købet, er dette produkt dækket af en garanti, som anført herunder.

- Garantiperioden er 24 måneder for brugere og begynder på den dato, som produktet blev købt. Denne dato skal dokumenteres af en faktura eller andet bevis for køb. Produktet er udelukkende designet og dedikeret til brugere og privat brug. Så der ydes ingen garanti i tilfælde af professionel eller kommerciel brug.
- Der er en mulighed for at forlænge garantiperioden for en del af udvalget af elværktøj (AC/DC), hen over den ovenfor beskrevne periode vha. registrering på hjemmesiden www.ryobitools.eu. Betingelsen for forlængelse af garantiperioden er tydeligt vist i butikker og/eller på emballage/og indeholdt i produktokumentationen. Slutbrugeren skal registrere hans/hendes nyligt indkøbte værktøj online indenfor 30 dage efter købsdatoen. Slutbrugeren kan registrere sig for den forlængede garanti i sit land, hvis han/hun er opført på den online registreringsformular, hvor denne mulighed er gyldig. Derudover skal slutbrugere give deres samtykke til at opbevare data, som er påkrævet at indtaste online, og de er nødt til at acceptere vilkår og betingelser. Registreringsbekræftelseskvitteringen, som sendes ud på e-mail, og den originale faktura, som viser købsdatoen, vil fungere som bevis for den forlængede garanti.
- Garantien dækker alle defekter, som et produkt måtte have i løbet af garantiperioden, og som skyldes produktionsfejl eller materialefejl på købsdatoen. Garantien er begrænset til reparation og/eller udskiftning og inkluderer ikke andre forpligtelser, inklusiv men ikke begrænset til tilfældige skader eller følgeskader. Garantien er ugyldig, hvis produktet er blevet misbrugt, brugt uden at overholde vejledningen, eller det er blevet forkløret tilslutet. Denne garanti gælder ikke:
 - Beskadigelse af produktet, som er et resultat af uegnet vedligeholdelse
 - Et produkt der er blevet ændret eller modificeret
 - Et produkt hvor de originale identifikationsmærkninger (varemærke, serienummer) er blevet ødelagt, ændret eller fjernet.
 - Enhver beskadigelse forårsaget af manglende overholdelse af vejledningen
 - Ethvert ikke CE-produkt
 - Ethvert produkt som er blevet forsøgt repareret af en ukvalificeret professionel eller uden tidligere autorisation af Techtronic Industries.
 - Ethvert produkt som er tilslutet uegnet strømforsyning (ampere, spænding, frekvens)
 - Enhver skade forårsaget af eksternt påvirkning (kemisk, fysisk, chok) eller fremmedelementer
 - Normal slid på reservedele
 - Uegnet brug, overbelastning af værktøjet
 - Brug af ikke-godkendt tilbehør eller dele
 - Elværktøjstilbehør som leveres med værktøjet eller købes separat. Sådanne undtagelser inkluderer men er ikke begrænset til skruetrækkerbits, bor, bits, silbeskiver, sandpapir og klinger, sideslyr
 - Komponenter (dele og tilbehør) som er udsat for naturligt slid og ælde, inklusiv men ikke begrænset til Service- og vedligeholdelsesæt, kulbørster, lejer, bøsninger, påsætning eller modtagelse af SDS-bor, EI ledning, hjælpéhåndtag, transporttaske, sandplade, støvpose, støvudsledningslange, filtskiver, nåle og fjedre slagnøgle etc.
- For eftersyn skal produktet sendes til eller præsenteres for en RYOBI-autoriseret service værksted, som er oplyst for hvert land i den følgende liste over service værksteder for at sende produktet til lokale RYOBI-forhandler sig ansvars for at adresser produktet til RYOBI-serviceorganisationen. Når et produkt sendes til en RYOBI-service værksted, skal det pakkes sikkert ind uden noget farligt indhold som benzin, mærkes med afsenderens adresse og med en kort beskrivelse af fejlen.
- En reparation/erstatning under denne garanti er gratis. Den udgør ikke en forlængelse eller en ny start på garantiperioden. Udvaskede dele eller værktøjer bliver vores ejendom. I nogle lande skal leveringsafgifter eller porto betales af afsenderen. Dine lovbestemte rettigheder i forbindelse med købet forbliver uanfægtede
- Denne garanti gælder i EU, Schweiz, Island, Norge, Liechtenstein, Tyrkiet, Rusland og Storbritannien. Udenfor disse områder bedes du kontakte din autoriserede RYOBI-forhandler for at afgøre, om en anden garanti gælder.

AUTORISEREDE SERVICEVÆRKSTEDER

Enhver anmodning eller problem angående produktet kan adresseres til dine lokale autoriserede servicecentre (gå ind på www.ryobitools.eu) eller direkte til: Techtronic Industries GmbH, Max Eyth Straße 10, 71364 Winnenden, Germany. Angiv serienummer og produkttype, der er trykt på etiketten.

SV RYOBI ANVÄNDNINGSVILLKOR FÖR GARANTI

Förutom eventuella lagstadgade rättigheter som uppstår genom köpet, täcks den här produkten av en garanti som anges nedan.

- Garantiperioden är 24 månader för konsumenter och börjar gälla från det datum då produkten köptes. Detta datum måste dokumenteras på en faktura eller annat köpbevis. Produkten är utformad och avsedd för konsumenter och privat bruk. Därmed tillhandahålls ingen garanti vid yrkesmässigt eller kommersiellt bruk.
- Det finns möjlighet att förlänga garantiperioden för en del av utbudet för elverktyg (AC/DC) under den period som anges ovan genom att använda registreringen på webbplatsen www.ryobitools.eu. De verktyg som är berättigade till en förlängning av garantiperioden visas tydligt i butik och/eller på förpackningen/och anges i produktdokumentationen. Slut användaren behöver registrera hans/hennes nyförvärdade verktyg online inom 30 dagar från köpdatumet. Slut användaren kan registrera sig för den förlängda garantin i det land där han/hon bor om landet finns angivet i registreringsformuläret online och där detta alternativ är giltigt. Dessutom måste slut användaren ge sitt medgivande till lagring av data vilket krävs vid registrering online samt acceptera villkoren. Bekräftelsekvittot för registreringen som skickas ut via e-post och originalfakturan som visar köpdatumet kommer att gälla som bevis för den förlängda garantin.
- Garantin täcker alla produktdefekter under garantiperioden som beror på brister i utförande eller material vid köpdatumet. Garantin är begränsad gällande reparation och/eller utbyte och inkluderar inte några skyldigheter inklusive men inte begränsat till oförutsedda skador eller följskador. Garantin är inte giltig om produkten har missbrukats, använts i strid med bruksanvisningen eller inte anslutits på rätt sätt. Denna garanti täcker inte:
 - eventuella skador på produkten som uppstått till följd av felaktigt underhåll
 - produkter som har ändrats eller modifierats
 - produkter där ursprungliga identifieringsmärken (varumärke, serienummer) har målats över, ändrats eller tagits bort
 - eventuella skador som uppstått till följd av att bruksanvisningen inte efterföljts
 - alla icke CE-produkter
 - eventuella produkter som har försökts repareras av en icke-kvalificerad yrkesman eller utan föregående medgivande från Technronic Industries.
 - eventuella produkter som anslutits till felaktig strömförsörjning (ampere, volt, frekvens)
 - eventuella skador som uppstått till följd av yttre påverkan (kemisk, fysisk, stötar) eller främmande ämnen
 - normalt slitage av reservdelar
 - olämplig användning, överbelastning av verktyget
 - användningen av icke-godkända tillbehör eller delar
 - tillbehör till elverktyg som medföljde verktyget eller köpts separat. Sådana undantag inkluderar men är inte begränsat till skruvmejselbits, borrbits, slipskivor, sandpapper, blad och sidoskena
 - Komponenter (delar och tillbehör) är föremål för naturligt slitage, inklusive men inte begränsat till service- och underhållsatsar, kolborstar, kullager, chuck, tillbehör eller tillhörande SDS-borrbitt, strömsladd, hjälphandtag, transportväska, sliplatta, dampåsa, dammutblåsör, filterbrickor, stift och fjädrar till mutterdragare osv.
- Vid service måste produkten skickas eller uppvisas för en RYOBI- auktoriserad servicestation som står angiven för varje land i följande adresslista över servicestationer. I vissa länder tar din lokala RYOBI-återförsäljare på sig ansvaret att skicka produkten till RYOBI-serviceorganisationen. När en produkt skickas till en RYOBI-servicestation, ska produkten paketeras säkert utan något farligt innehåll såsom bensin, markeras med avsändarens adress samt en kort beskrivning av felet.
- En reparation/ett utbyte under denna garanti är kostnadsfri. Det utgör inte en förlängning eller förnyelse av garantiperioden. Utbyta delar eller verktyg blir vår egendom. I vissa länder måste leveranskostnader eller porto betalas av avsändaren. Dina lagstadgade rättigheter som härrör från köpet av verktyget förblir opåverkade
- Denna garanti är giltig i Europeiska gemenskapen, Schweiz, Island, Norge, Liechtenstein, Turkiet, Ryssland och Storbritannien. Utanför dessa länder, kontakta din auktoriserade RYOBI-återförsäljare för att avgöra om en annan garanti gäller.

AUKTORISERAT SERVICECENTER

Varje begäran eller problem avseende produkten kan adresseras till ditt lokala auktoriserade servicecenter (besök www.ryobitools.eu) eller direkt till: Technronic Industries GmbH, Max Eyth Straße 10, 71364 Winnenden, Germany. Ange serienumret och produkttypen som anges på etiketten.

FI RYOBI-TAKUUN SOVELTAMISEHDOT

Tällä tuotteella on oston luomien lakisääteisten oikeuksien ohella alla mainitun mukainen takuu.

- Takuun kesto on kuluttajille 24 kuukautta ja takuuaika alkaa tuotteen ostohetkestä. Tämän päivämäärän tulee lukea laskussa tai muussa ostositotteessa. Tuote on suunniteltu vain kuluttajien ja yksityiseen käyttöön. Takuu ei siis kata ammatti- eikä kaupallista käyttöä.
- Joidenkin sähkötyökalujen (AC/DC) takuun kesto on mahdollista laajentaa yllä mainittua kestoä pidemmäksi verkkosivuston www.ryobitools.eu rekisteröinnin kautta. Työkalujen kolpoisuus takuujakson laajennukseen näky selkeästi myymälöissä ja/tai pakkauksissa ja/tai tämä tieto sisältyy tuotetiedokumentaation. Loppukäyttäjän täytyy rekisteröidä vasta hankitut työkalut internetissä 30 päivän kuluessa ostopäivämäärästä. Loppukäyttäjät voi rekisteröidä laajennetun takuun kotimaassaan, jos se on luetteluna online-rekisteröintilomakkeessa, jossa mainitaan, missä tämä vaihtoehto on voimassa. Loppukäyttäjien täytyy lisäksi hyväksyä tietojen tallennus, jotka heidän täytyy antaa online-tilassa sekä ehdot. Rekisteröinnin vahvistuskuitti, joka lähetetään sähköpostitse, ja alkuperäinen ostopäivämäärän ilmaiseva lasku toimivat laajennetun takuun toistiteina.
- Takuu kattaa kaikki tuotteeseen takuuaikana tulevat viat, joiden aiheuttajina ovat tuotteessa ostopäivänä olleet valmistus- tai materiaali viat. Takuu on rajoitettu korjaukseen ja/tai vaihtoon eikä se sisällä mitään muita velvoitteita mukaan lukien satunnais- ja seurannaisvahinkoja, mutta rajoittumatta niihin. Takuu ei päde, jos tuote on käytetty väärin, käyttöohjeen vastaisesti tai jos se on liitetty virheellisesti. Tämä takuu ei kata:
 - virheellisestä huollosta johtuvia vaurioita
 - muunnettua tai muutettua tuotetta
 - tuotetta, jonka alkuperäiset tunnistemerkinnät (tavaramerkki, sarjanumero) on turmeltu, muutettu tai poistettu
 - tämän käyttöoppaan laiminlyönnistä johtuvia vaurioita
 - ei-CE-tuotetta
 - tuotetta, jota on yrittänyt korjata epäpätevä ammattilainen tai joka on korjattu ilman Technronic Industriesin ennakkolupaa.
 - tuotetta, joka on liitetty virheelliseen johlahteseen (ampeeri, jännite, taajuus)
 - ulkoisten vaikutusten (kemiallinen, fyysinen, iskut) tai vieraiden aineiden aiheuttamaa vauriota
 - normaleja kuluvia vaurioita
 - virheellistä käyttöä, työkalun ylikuormitusta
 - ei-hyväksytyjen tarvikkeiden tai osien käyttöä
 - sähkötyökalun tarvikkeita, jotka on toimitettu työkalun mukana tai ostettu erikseen. Poissuljettuja osia ovat ruuvauserät, poranterät, hiomalaikat, hiekkapaperi ja terät, sivuohjain, näihin kuitenkaan rajoittumatta
 - Luonnollisesti kuluvia komponentteja (osia tai tarvikkeita), joihin sisältyvät huolto- ja kunnossapitoselit, hiilirajat, laakerit, teräsiikat, SDS-porian kiinnitin tai istukka, virtajohto, apukahva, kuljetuskotelo, hiomalaikka, pölypussi, pölynpoistoputki, huopatiivisteet, iskunvääntimen pultit ja jouset yms. näihin kuitenkaan rajoittumatta.
- Tuote on lähetettävä huollettavaksi valtuutettuun RYOBI-huoltoon tai näytettävä siellä. Niiden osoitteet kussakin maassa löytyvät seuraavasta luettelosta. Joissakin maissa paikallinen RYOBI-jälleenmyyjä huolehtii tuotteen lähetyksestä RYOBI-huolto-organisaation. Kun tuote lähetetään RYOBI-huoltoon, se täytyy pakata hyvin ilman vaarallisia aineita, kuten polttoainetta, ja pakkaukseen täytyy merkitä lähetettävän nimi sekä vian lyhyt kuvaus.
- Takuun kattama korjaus/vaihto on maksuton. Se ei tarkoita takuuajan laajennusta tai alkamista alusta. Vaihdetut osat tai työkalut siirtyvät valmistajan omistukseen. Joissakin maissa lähetetään täytyy maksaa lähetyksustannukset tai postikulut. Työkalun oston luomat lakisääteiset oikeudet pysyvät koskemattomina
- Tämä takuu on voimassa Euroopan yhteisössä, Sveitsissä, Islannissa, Norjassa, Liechtensteinissa, Turkissa, Venäjällä ja Yhdistyneessä kuningaskunnassa. Ota näiden alueiden ulkopuolella yhteyttä omaan valtuutettuun RYOBI-jälleenmyyjään ja selvitä, onko jotain muuta takuuta.

VALTUUTETTU HUOLTO

Kaikki tuotteeseen liittyvät pyynnöt tai kysymykset voidaan osoittaa paikallisille valtuutetuille huoltoilikoille (katso www.ryobitools.eu) tai suoraan osoitteeseen: Technronic Industries GmbH, Max Eyth Straße 10, 71364 Winnenden, Germany. Ilmoita tarraan painettu sarjanumero ja tuotetyyppi.

NO RYOBI GARANTIBETINGELSER

I tillegg til eventuelle lovbestemte rettigheter som følger av kjøpet, er dette produktet dekket av en garanti som angitt nedenfor.

1. Garantiperioden er 24 måneder for konsumenter og gjelder fra den datoen som produktet ble kjøpt. Denne datoen skal dokumenteres med en faktura eller annet kjøpsbevis. Produktet er designet og beregnet kun til konsument- og privat bruk. Så det gir ingen garanti ved profesjonell eller kommersiell bruk.
2. For en del av utvalget av elektriske verktøy (AC/DC) er det muligst til å utvide garantiperioden i den perioden som er beskrevet ovenfor ved bruk av registreringer på nettsidene www.ryobitools.eu. Kvalifisering av verktøyene for en utvidelse av garantiperioden er tydelig vist i butikker og/eller på pakningen / og finnes innen produktokumentasjonen. Sluttbrukeren må beskrivere sine nylig anskaffede verktøy online innen 30 dager etter kjøpsdato. Sluttbrukeren kan registrere seg for den utvidede garantien i sitt land hvis det er opplyst på online registreringsskjemaet der dette alternativet er gyldig. Videre må sluttbrukere gi sitt samtykke til oppbevaring av dataene som kreves for å gå online, og de må godta vilkår og betingelser. Registreringsbekreftelsen, som sendes ut på e-post, og den originale fakturaen som viser kjøpsdato, vil tjene som bevis for den utvidede garantien.
3. Garantien dekker alle defekter i produktet under garantiperioden på grunn av defekter i utførelse eller materiale på kjøpsdato. Garantien er begrenset til å reparere og/eller erstatte og inkluderer ikke noen andre forpliktelser, inkludert, men ikke begrenset til, tilfældige eller følgesmessige skader. Garantien er ikke gyldig hvis produktet har blitt misbrukt, brukt på annen måte enn det som beskrives i bruksanvisningen eller er koblet til på feil måte. Denne garantien gjelder ikke for:
 - enhver skade på produktet som er resultat av utilsikkelig vedlikehold
 - ethvert produkt som har blitt endret eller modifisert
 - ethvert produkt der de originale identifiseringsmerkene (varemerke, serienummer) har blitt uleselig, er endret eller fjernet
 - enhver skade som forårsakes av ikke-overholdelse av instruksjonshåndboken
 - ethvert ikke-CE-produkt
 - ethvert produkt som har blitt forsøkt reparert eller av en ikke-kvalifisert fagperson eller uten tidligere autorisasjon fra Techtronic Industries.
 - ethvert produkt tilkoblet feil strømforsyning (ampere, spenning, frekvens)
 - enhver skade som er forårsaket av eksterne påvirkninger (kjemiske, fysiske, støt) eller fremmede stoffer
 - normal slitasje og sliitereservedeler
 - feil bruk, overbelastning av verktøyet
 - bruk av ikke-godkjent tilbehør eller deler
 - Elektrisk verktøy/tilbehør levert med verktøyet eller kjøpt separat. Slike ekskluderinger, inkludert, men ikke begrenset til skrutrekkerbits, drillbits, slipedisker, sandpapir og blader, lateral føring
 - Komponenter (deler og tilbehør) som er utsatt for naturlig slitasje, inkludert, men ikke begrenset til service- og vedlikeholdsett, karbonbørster, lagre, chark, SDS-borrbistefeste eller -mottak, strømledning, hjelpéhåndtak, transportbærevske, sandingsplate, støvpose, støvutslippsrør, filt-pakninger, støtnøkkelpinner og fjær, osv.
4. For service må produktet sendes eller fremlegges for en RYOBI-autorisert servicestasjon opplyst for hvert land i den følgende listen over servicestasjonsadresser. I noen land sender den lokale RYOBI-forhandleren produktet til RYOBI serviceorganisasjonen. Ved å sende et produkt til en RYOBI servicestasjon skal produktet være sikkert pakket uten noe farlig innhold, slik som bensin, merket med senderens adresse og fulgt av en kort beskrivelse av feilen.
5. En reparasjon/erstatning under denne garantien er gratis. Den utgjør ingen forlengelse eller en ny start av garantiperioden. Utskledede deler eller verktøy blir vår eiendom. I noen land vil leveringskostnader eller franking måtte betales av senderen. Dine lovbestemte rettigheter som oppstår fra kjøp av verktøyet forblir uberørt.
6. Denne garantien er gyldig i EU, Sveits, Island, Norge, Liechtenstein, Tyrkia, Russland og Storbritannia. Utenfor disse områdene ta kontakt med din autoriserte RYOBI-forhandler om en annen garanti gjelder.

AUTORISERT SERVICESENTER

Enhver forespørsel eller problem med produktet kan henvises til de lokale autoriserte servicestasjonene (se www.ryobitools.eu) eller direkte til: Techtronic Industries GmbH, Max Eyth Straße 10, 71364 Winnenden, Germany. Angi serienummer og produkttype som er trykket på etiketten.

RU УСЛОВИЯ ПРИМЕНЕНИЯ ГАРАНТИИ НА ПРОДУКЦИЮ RYOBI

Помимо законных прав, возникающих при покупке, данное изделие покрывается гарантией в соответствии с приведенными ниже пунктами.

1. Гарантийный период для покупателя составляет 24 месяца с даты покупки изделия. Дата покупки должна быть подтверждена полностью заполненным гарантийным талоном и чеком о покупке. Данное изделие предназначено только для частного использования покупателем. Поэтому гарантия не распространяется на использование в профессиональных или коммерческих целях.
2. Предусмотрена возможность продления для части изделий линейки электроинструментов (AC/DC) гарантийного периода с помощью регистрации на сайте www.ryobitools.eu. Право инструмента на продление гарантийного периода четко указано в магазинах и / или на упаковке / и содержится в сопутствующей инструменту документации. Конечный пользователь должен зарегистрировать свой приобретенный инструмент в течение 30 дней с даты покупки. Конечный пользователь может зарегистрировать свой инструмент на продление гарантии в стране своего проживания, если она указана в форме онлайн-регистрации. Кроме того, конечный пользователь должен дать свое согласие на хранение данных, которые необходимо ввести в онлайн-форму и принять правила и условия. Подтверждение регистрации, которое вы получите по электронной почте, заполненный гарантийный талон и оригинальный чек, в котором указана дата покупки, будут служить доказательством продленной гарантии.
3. Гарантия покрывает в течение гарантийного периода все дефекты качества или материала изделия на дату покупки. Гарантия ограничена ремонтом и / или заменой и не включает никакие другие обязательства, включая, но не ограничиваясь случайными или косвенными убытками. Гарантия становится недействительной, если изделие использовалось не по назначению, вопреки инструкциям, данным в Руководстве пользователя или было неправильно подключено. Настоящая гарантия не распространяется на:
 - любые повреждения изделия в результате неправильного технического обслуживания или недостаточного ухода за инструментом
 - любые изделия, подвергшиеся изменениям и модификации
 - любые изделия, оригинальные идентификационные отметки которого (торговая марка, серийный номер) были повреждены, изменены или удалены
 - любые повреждения, вызванные несоблюдением инструкций Руководства пользователя
 - любые изделия, не сертифицированные маркировкой "CE" для продажи в Европейском союзе
 - любые изделия, подвергшиеся попыткам ремонта неквалифицированным работником или без предварительного утверждения компанией Techtronic Industries.
 - любые изделия, подключенные к неправильному источнику питания (сила тока, напряжение, частота)
 - любые повреждения, вызванные внешними воздействиями (химические, физические, удары) или посторонними веществами
 - естественный износ запасных деталей
 - несоответствующее использование, перегрузка инструмента
 - использование неутвержденных аксессуаров и неоригинальных запасных деталей
 - аксессуары электроинструментов, поставляемые с инструментом или приобретаемые отдельно. К этому списку относятся, но не исчерпывают его: сверла, шуруповорты, дрели, абразивные диски, наждачную бумагу, лезвия и боковые направляющие
 - компоненты (детали и аксессуары), подверженные естественному износу и разрыву, включая, но не ограничиваясь наборы для технического обслуживания, угольные щетки, подшипники, патроны, переходники SDS, кабели питания, дополнительные ручки, футляры для транспортировки, шифровальные подошвы, пылесборники, трубки для отвода пыли, войлочные шайбы, штиры и пружины ударных ключей и др.
4. Для проведения технического обслуживания изделие следует направлять в авторизованные сервисные центры RYOBI, указанные для каждой страны в приведенном ниже списке адресов станций сервисного обслуживания. В некоторых странах местные дилеры RYOBI отправляют изделия в сервисные организации RYOBI. При отправке изделия в сервисный центр RYOBI, изделие должно быть безопасно упаковано и не содержать никаких опасных веществ, таких как бензин, должен быть подписан адрес отправителя и сопровождаться кратким описанием неисправности.
5. Ремонт / замена проводится в рамках настоящей гарантии бесплатно. Он не продлевает гарантию и не начинает новый гарантийный период. Замененные детали и инструменты становятся нашей собственностью. В некоторых странах отправитель должен оплачивать стоимость отправки. Ваши законные права, возникшие при покупке инструмента, остаются неизменными
6. Настоящая гарантия действительна в Европейском Сообществе, Швейцарии, Испании, Норвегии, Лихтенштейне, Турции, России и Великобритании. Вне указанных территорий обращаются к своему авторизованному дилеру RYOBI, чтобы узнать, применяются ли условия каких-либо других гарантий.

УПОЛНОМОЧЕННЫЙ СЕРВИСНЫЙ ЦЕНТР

При возникновении проблем с изделием обращайтесь в один из региональных авторизованных сервисных центров (см. www.ryobitools.eu) или напрямую: Techtronic Industries GmbH, Max Eyth Straße 10, 71364 Winnenden, Germany. Укажите серийный номер и тип изделия, указанные на табличке.

PL WARUNKI GWARANCJI RYOBI

Opórcz praw ustawowych wynikajacych z zakupu produkt jest objety gwarancja, ktorej warunki podano ponizej.

1. Okres gwarancyjny wynosi 24 miesiace dla konsumentow i rozpoczyna sie w dniu zakupu produktu. Date zakupu nalezy udokumentowac faktura lub innym dowodem zakupu. Produkt zostal zaprojektowany i jest przeznaczony do uzytku konsumenskiego i prywatnego. W zwiazku z tym gwarancja nie obejmuje zastosowan profesjonalnych i komercyjnych.
2. Istnieje mozliwosc wydluzenia okresu gwarancyjnego dla czesci asortymentu narzedzi ręcznych z napędem mechanicznym (AC/DC) poprzez zarejestrowanie produktu na stronie internetowej www.ryobitools.eu. Kwalifikowalnosc narzedzi do wydluzenia okresu gwarancyjnego jest wyraźnie okrešlona w sklepach i/ lub na opakowaniu oraz w dokumentacji produktu. Uzytkownik końcowy musi zarejestrowac nowo kupione narzedzia online w ciagu 30 dni od daty zakupu. Uzytkownik końcowy moze zarejestrowac sie w celu przedluzenia gwarancji w swoim kraju zamieszkania, jezeli jest on wymieniony w formularzu rejestracji online, gdzie opcja ta obowiazuje. Ponadto uzytkownicy końcowi musza wyrazic zgode na przechowywanie danych, wprowadzanych na stronie internetowej i zaakceptowac regulamin. Dowodem wydluzenia gwarancji jest wysylane poczta elektroniczna potwierdzenie rejestracji i oryginal faktury potwierdzajacej date zakupu.
3. Gwarancja obejmuje wszystkie wady produktu ujawnione w okresie gwarancyjnym wynikajace usterek wykonania lub materialu obecnyc w dniu zakupu. Gwarancja jest ograniczona do naprawy i/ lub wymiany i nie obejmuje zadnych innych zobowiazan, w tym między innymi odpowiedzialności za szkody przypadkowe lub wtórne. Gwarancja nie obowiazuje, jezeli produkt byl nieprawidlowo uzywany, uzywany niezgodnie z instrukcja lub nie byl prawidlowo podlaczony. Gwarancja nie obejmuje:
 - uszkodzenia produktu wynikajacego z nieprawidlowej konserwacji,
 - produktu, ktory zostal zmieniony lub zmodyfikowany,
 - produktu, ktorego oryginalne oznaczenie (znak towarowy, numer seryjny) zostalo zniszczone, zmienione lub usuniecie,
 - jakichkolwiek uszkodzen wynikajacych z nieprzestrzegania instrukcji,
 - jakiegokolwiek produktu bez certyfikatu CE,
 - jakiegokolwiek produktu, ktory probowano naprawiac z pomocą niewykwalifikowanej osoby lub bez uzyskania wcześniejszej zgody firmy Technronic Industries.
 - jakiegokolwiek produktu podlaczzonego nieprawidlowo zródla zasilania (nieprawidlowe natezenie pradu, napiecie, czestotliwosc),
 - jakichkolwiek uszkodzen spowodowanych wpływem czynników zewnetrznych (chemicznych, fizycznych, drgan) lub substancji obcych,
 - normalnego zuzycia czesci zamiennych,
 - nieprawidlowego uzycia, przeciezajenia narzedzia,
 - stosowania niezatwierdzonych akcesoriow lub czesci,
 - akcesoriow narzedzi ręcznych z napędem mechanicznym dostarczonych z narzedziami lub kupionych oddzielnie. Takie wykluczenia obejmuja, między innymi, wymienne ostrza wkrętaska, wiertla, tarce cierne, papier ścierny i ostrza, prowadnice boczna.
 - elementow (czesci i akcesoriow) podlegajacych naturalnemu zuzyciu obejmujacych, między innymi, zestawy do konserwacji i serwisu, szczotki węglowe, lozyska, uchwyty, przystawke wiertla SDS, gniazdo, przewod zasilania, uchwyty pomocniczy, skrzynie transportowa, plyte szlifarska, worek pytowy, rurę odprowadzania pytu, podklatki filcowe, kolki i sprężyny klucza udarowego itp.
4. W celu serwisowania produkt nalezy wyslac lub okazac w autoryzowanym punkcie serwisowym RYOBI znajdujacycm sie na przedstawionym ponizej wykazie punktow serwisowych w poszczegolnych krajach. W niektórych krajach lokalny dystrybutor produktow RYOBI podejmuje sie wysylki produktu do centrum serwisowego RYOBI. W przypadku wysylki do punktu serwisowego RYOBI produkt — pozbawiony jakichkolwiek niebezpiecznych substancji, na przyklad benzyny — nalezy bezpiecznie zapakowac i dolaczyc adres nadawcy oraz krótki opis usterek.
5. Naprawa/wymiana w ramach niniejszej gwarancji jest bezplatna. Nie stanowi jednak o przedluzeniu lub rozpoczeciu od nowa biegu okresu gwarancyjnego. Wymienione czesci lub narzedzia staja sie nasza własnošcia. W przypadku niektórych krajow nadawca bedzie musial uregulowac koszty dostawy lub opłaty pocztowe. Prawa ustawowe wynikajace z zakupu narzedzia pozostaja niezmienione.
6. Niniejsza gwarancja obowiazuje we Wspólnocie Europejskiej, Szwajcarii, na Islandii, w Norwegii, a takze w Liechtensteinie, Turcji, Rosji oraz Zjednoczonym Królestwie Wielkiej Brytanii i Irlandii Północnej. Poza tymi obszarami nalezy skontaktowac sie z autoryzowanym dostawca produktow RYOBI i ustalic, czy obowiazuje inna gwarancja.

AUTORYZOWANY PUNKT SERWISOWY

Wszelkie zapytania i problemy z produktem mozna zglaszac do lokalnych autoryzowanych centrow serwisowych (patrz www.ryobitools.eu) lub bezposrednio do: Technronic Industries GmbH, Max Eyth Straße 10, 71364 Winnenden, Germany. Prosimy o podanie wydrukowanego na etykiecie numeru seryjnego oraz typu produktu.

CS ZÁRUČNÍ PODMÍNKY RYOBI

Kromě zákonných práv vyplývajících z koupě výrobku se na tento výrobek vztahuje také níže uvedené záruka.

1. Záruční doba pro spotřebitele je 24 měsíců a začíná datem nákupu výrobku. Datum musí být zaznamenáno na faktuře nebo jiném dokladu o koupi. Tento výrobek je navržen a určen pouze pro soukromé účely spotřebitelů. Záruka se tedy nevztahuje na profesionální nebo komerční využití výrobku.
2. U některých elektrických nástrojů (AC/DC) je možné záruční dobu prodloužit. K tomu je nutná registrace na stránkách www.ryobitools.eu. Možnost prodloužené záruční doby výrobky jsou jasně uvedena v prodejních, popř. na obalech nebo v dokumentech o výrobku. Koncový uživatel musí svůj nový nástroj zaregistrovat online do 30 dnů od data nákupu. Koncový uživatel se může k prodloužené záruční době zaregistrovat v zemi trvalého pobytu, pokud je tato uvedena na internetovém registračním formuláři u výrobku, kde je tato možnost dostupná. Koncoví uživatelé musí dále souhlasit s uloženími osobních údajů, která musí zadat na internetu, a přijmout obchodní podmínky. E-mail s potvrzením registrace a původní faktura s datem koupě poslouží jako důkaz o prodloužené záruce.
3. Záruka se vztahuje na veškeré vady na výrobku v rámci záruční doby způsobené výrobními vadami nebo vadami materiálu v době koupě. Záruka je omezena na opravu, popřípadě výměnu a nezahrnuje žádné další povinnosti, včetně mimo jiné vedlejších či následných odškodnění. Záruka neplatí při použití výrobku k nevhodným účelům, v rozporu s užitelskou příručkou nebo při nesprávném zapojení. Záruka se nevztahuje na:
 - veškeré škody na výrobku způsobené nesprávnou údržbou
 - veškeré produkty, které byly pozměněny nebo upraveny
 - veškeré produkty, kde byly původní identifikační prvky (obchodní značka, sériové číslo) poničeny, pozměněny nebo odstraněny
 - veškeré škody způsobené nedodržováním pokynů uživatelské příručky
 - veškeré produkty bez CE certifikace
 - veškeré produkty, které se pokusil opravit nekalifikovaný odborník nebo opravy bez předchozího svolení společnosti Technronic Industries.
 - veškeré produkty zapojené do nesprávného elektrického zdroje (proud, napětí, frekvence)
 - veškeré škody způsobené externími vlivy (chemickými, fyzickými, nárazy) nebo cizími látkami
 - běžné opotřebování dílů
 - nevhodné použití, přetěžování nástroje
 - použití neschválených příslušenství nebo dílů
 - příslušenství k elektrickému nástroji poskytnuté s nástrojem nebo zakoupené samostatně. Tyto výjimky se vztahují mimo jiné na šroubovací bity, vrtáky, brusné disky, brusný papír a čepele, postranní vodič lišty
 - komponenty (díly a příslušenství) podléhající přirozenému opotřebování, včetně mimo jiné servisních sad, karbonových kartáčů, ložisek, sklíčidla, SDS nástavce na vrtači bity, napájecího kabelu, pomocné rukojeti, přepravního pouzdra, brusné desky, prachového vaku, výfukové prachové trubice, plstěných podložek, západek a pružin rázového utahovačů atd.
4. K provedení servisu musí být výrobek zaslán nebo předán do autorizovaného servisního centra společnosti RYOBI, jejichž adresy jsou uvedeny podle zemi v seznamu servisních center. V některých zemích za vás výrobek pošle servisní organizaci RYOBI sám prodejce výrobků této značky. Při zaslání výrobku do servisního centra RYOBI je potřeba výrobek bezpečně zabalit bez nebezpečného obsahu jako benzín, opatřit adresu odesílatele a připojit krátký popis závady.
5. Oprava, popř. výměna v rámci této záruky je zdarma. Neznamená to prodloužení nebo začátek nové záruční lhůty. Vyměněné díly nebo nástroje přejdou do našeho vlastnictví. V některých zemích platí poštovné odesílatele. Vaše zákonná práva vyplývající z koupě tohoto nástroje zůstávají nedotčena.
6. Tato záruka platí v Evropském společenství, Švýcarsku, na Islandu, v Norsku, Lichtenštejnsku, Turecku, Rusku a Spojeném království. Mimo tato území kontaktujte autorizovaného prodejce značky RYOBI, který zjistí, zda se na výrobek vztahuje jiná záruka.

POVĚŘENÉ SERVISNÍ STŘEDISKO

S požadavky nebo problémy týkajícími se tohoto výrobku se můžete obracet na místní pověřená servisní střediska (podle www.ryobitools.eu) nebo přímo na: Technronic Industries GmbH, Max Eyth Straße 10, 71364 Winnenden, Germany. Uvedte výrobní číslo a druh výrobku ze štičku.

HU A RYOBI GARANCIA ALKALMAZÁSÁNAK FELTÉTELEI

A vásárlásból adódó törvényben rögzített jogok mellett a termékre az alábbi garancia vonatkozik.

1. A fogyasztói garancia tartama 24 hónap, mely a termék vásárlásának napjával kezdődik. Ezt a dátumot számlával vagy a vásárlást igazoló egyéb dokumentummal kell bizonyítani. A termék rendelkezése csak fogyasztói és magáncéllú használat. Ezért professzionális vagy kereskedelmi használat esetén a garancia nem érvényes.
2. A szerszámgépek (egyenáramú/váltóáramú) egy részénél a garancia időtartama a www.ryobitools.eu weblapon regisztrálva meghosszabbítható. Az áruházakban, a csomagoláson, illetve a termék dokumentációjában egyértelműen jelzve van, hogy az adott termék garanciája meghosszabbítható-e. A végfelhasználónak a vásárlás dátumától számított 30 napon belül regisztrálnia kell az újonnan vásárolt szerszámot. A végfelhasználó akkor regisztrálhat a kiterjesztett garanciára, ha az ország, ahol lakik, fel van sorolva az online regisztrációs úrlapon azon országok között, ahol választható ez az opció. Ezenkívül a végfelhasználónak bele kell egyeznie az online regisztrálás során szükséges adatok tárolásába, és el kell fogadnia a felhasználási feltételeket. A kiterjesztett garanciát a regisztráció beérkezésétől e-mailben küldött visszaigazolás és a vásárlás dátumát tartalmazó eredeti számla igazolja.
3. A garancia a termék vásárlásakor fennálló, a gyártás során keletkezett hibákra és anyaghibákra érvényes a garanciális időtartamon belül. A garancia csak a javításra/cserére korlátozódik, és nem terjed ki semmilyen egyéb kötelezettségre, nem kizárólagosan ideértve a véletlen vagy szándékos rongálást. A garancia nem érvényes, ha a terméket nem megfelelően, a használati utasításban foglaltakkal ellentétben, illetve nem megfelelően csatlakoztatva használták. A garancia nem vonatkozik:
 - a terméket a nem megfelelő karbantartás következtében ért károsodásra
 - megváltoztatott vagy átalakított termékre
 - olyan termékre, melyen az eredeti azonosított (védjegy, sorozatszám) megrongálták, megváltoztatták vagy eltávolították
 - a használati utasítás be nem tartásából eredő kárra
 - CE jelöléssel nem rendelkező termékekre
 - olyan termékre, melyet nem képzett, illetve a Techtronic Industries által nem feljogosított szerelő javított
 - nem megfelelő (áramerősségű, feszültségű, frekvenciájú) áramforrásra csatlakoztatott termékre
 - külső (vegyi, fizikai, ütés) hatásokból vagy idegen anyagokból eredő károokra
 - a cserélhető alkatrészek természetes kopására és elhasználódására
 - a szerszám helytelen használatára, túlterhelésére
 - nem jóváhagyott tartozékok és alkatrészek használatára
 - A szerszámmal adott vagy külön megvásárolt tartozékokra. Ilyenek például (de nem kizárólag) a csavarhúzófejek, fűrészarak, csiszolókorongok, csiszolópapír, kések, oldalirányú terelők.
 - A természetes kopásnak, elhasználódásnak kitett alkatrészek és kiegészítők, például (de nem kizárólag) szerviz- és karbantartókészletek, szénkéfék, csapágycsák, tokmány, SDS fűrészar csatlakozója, tápkábel, segédfogantyú, szállítótok, csiszolólap, porzsák, porelvezető cső, ficalatétek, ütműves csavarbehajtó gép csapszege és rugója stb.
4. A terméket javításra el kell vinni egy meghatalmazott RYOBI szervizbe; ezeket az egyes országokhoz a következő listában találja. Egyes országokban a helyi RYOBI kereskedő vállalja a termék elszállítását a RYOBI szervizbe. A terméket veszélyes tartalom, például benzín nélküli csomagolva, a feladó címét feltüntetve, a hiba rövid leírásával együtt küldje el a RYOBI szervizbe.
5. A jelen garancia hatálya alatt végzett javítás, illetve csere ingyenes. Nem jelenti a garanciális időtartam újraindulását. A kicserélte alkatrészek és szerszámok a mi tulajdonunkba kerülnek. Egyes országokban a szállítás vagy postázás költsége a feladó viselése. A vevőnek a szerszám megvásárlásából adódó törvényes jogai nem változnak.
6. Ez a garancia az Európai Közösségekben, Svájcban, Izlandon, Norvégiában, Liechtensteinben, Törökországban, Oroszországban és az Egyesült Királyságban érvényes. E területeken kívül kérdezze meg a RYOBI forgalmazót, hogy milyen garancia van érvényben.

HIVATALOS SZERVIZKÖZPONT

Ha bármilyen kérése vagy problémája van a termékkel kapcsolatban, forduljon a helyi hivatalos szervizközpontozhoz (átgogasson el a www.ryobitools.eu oldalra), vagy közvetlenül ide: Techtronic Industries GmbH, Max Eyth Straße 10, 71364 Winnenden, Germany. Adja meg a címkére nyomtatott sorozatszámot és terméktypust.

RO CONDIȚII DE APLICARE A GARANȚIEI PENTRU PRODUSELE RYOBI

În plus față de condițiile statutare rezultate din achiziționarea acestui produs, acesta este acoperit de garanția stipulată mai jos.

1. Perioada de garanție este de 24 de luni pentru consumatori și începe de la data achiziționării produsului. Data de începere a garanției trebuie demonstrată cu o factură sau altă dovadă a cumpărării produsului. Produsul este destinat și conceput doar pentru utilizare în scopuri personale. Din acest motiv, nu se oferă garanție pentru utilizarea sa în scop profesional sau comercial.
2. Există posibilitatea de extindere a perioadei de garanție pentru gama de unelte electrice (de CA/CC) peste perioada stipulată mai sus prin înscrierea produsului pe [website-ul www.ryobitools.eu](http://website-ul.www.ryobitools.eu). Eligibilitatea pentru perioada de extindere a garanției este afișată în mod clar în magazinele de vânzare și/sau pe ambalaj sau este inclusă în documentația livrată împreună cu produsul. Utilizatorul final este obligat să-și înregistreze produsul online în termen de maxim 30 de zile de la achiziția acestuia. Utilizatorul final poate înregistra produsul pentru garanția extinsă oferită în țara sa de rezidență dacă aceasta este listată în formularul de înregistrare online și dacă această opțiune este validă. În plus, utilizatorii finali trebuie să-și dea acordul pentru stocarea datelor personale solicitate la înregistrarea online și trebuie să accepte termenii și condițiile. Mesajul de confirmare a înregistrării, trimis prin e-mail și factura originală cu data achiziției vor dovedi perioada de garanție extinsă.
3. Garanția acoperă toate defectunile produsului survenite în perioada de garanție datorate defectelor de execuție sau materialelor folosite, începând cu data achiziției acestuia. Garanția este limitată la reparare și/sau înlocuire și nu include alte obligații, inclusiv, dar fără a se limita la daune accidentale sau rezultate pe cale de consecință. Garanția își pierde valabilitatea dacă produsul este utilizat necorespunzător, utilizat neconform cu instrucțiunile de utilizare din manualul cu instrucțiuni sau conectat incorect. Garanția nu se aplică în cazul:
 - oricărei defecțiuni survenite în urma întreținerii necorespunzătoare a produsului
 - oricărui produs alterat sau modificat
 - oricărui produs la care inscripțiile cu datele de identificare (marca comercială, numărul de serie) au fost șterse, modificate sau îndepărtate
 - oricărei defecțiuni datorate neconformării cu instrucțiunile din manualul de utilizare
 - oricărui produs necertificat CE
 - oricărui produs asupra căruia au fost efectuate tentative de reparare de către personal necalificat sau fără autorizație prealabilă din partea Techtronic Industries.
 - oricărui produs conectat la o sursă de alimentare necorespunzătoare (curent, tensiune, frecvență)
 - uzurii și fisurării normale a pieselor de rezervă
 - utilizării neadecvate, suprasolicitării uneltei
 - utilizării de piese și accesorii neaprobate
 - accesoriilor pentru unelți furnizate odată cu aceasta sau achiziționate separat. Aceste excluderi se aplică, dar fără a se limita la următoarele: burghie, biji de șurubelniță, discuri abrazive, hârtie abrazivă și lame de tăiere, ghidaje laterale
 - Componentele (piese și accesorii) supuse uzurii normale, care includ, fără a se limita la, kituri de întreținere și service, perii de cărbune, lumini, mandrină, adaptor pentru burghie SDS, cordon de alimentare, manere auxiliare, cutie de transport, placă pentru șlefit, sac pentru praf, tub pentru evacuarea prafului, discuri de păsă, adaptoare și resorturi pentru cheile de strângere prin vibrare, etc.
4. Pentru efectuarea reparațiilor, produsul trebuie trimis sau adus la un centru de reparații autorizat RYOBI din lista următoare de centre de reparații prezentate pentru fiecare țară. În anumite țări, reprezentant local RYOBI va trimite produsul spre reparare la sediul central de reparații RYOBI. Atunci când trimiteți produsul spre reparare la un centru de reparații RYOBI, acesta trebuie ambalat în siguranță, fără conținut periculos (cum ar fi benzină), marcat cu adresa expeditorului și însoțit de o scurtă descriere a defectului.
5. Repararea/inlocuirea în perioada de garanție este gratuită. Aceasta nu este însoțită de o prelungire sau o reînțiere a perioadei de garanție. Piese sau unelte schimbate devin proprietatea dvs. În anumite țări, taxele de expediție sau poștale vor fi suportate de expeditor. Drepturile dvs. statutare rezultate din achiziția produsului rămân neschimbate
6. Această garanție este valabilă în Comunitatea Europeană, Elveția, Islanda, Norvegia, Liechtenstein, Turcia, Rusia și Marea Britanie. În afara acestor zone, vă rugăm să contactați reprezentantul dvs. local RYOBI pentru a determina dacă se aplică alt tip de garanție.

CENTRU DE SERVICE AUTORIZAT

Orice întrebare sau problemă în legătură cu produsul se poate adresa la centrele locale autorizate de service (vizitați www.ryobitools.eu) sau direct la: Techtronic Industries GmbH, Max Eyth Straße 10, 71364 Winnenden, Germany. Vă rugăm să specificați numărul de serie și tipul de produs tipărite pe etichetă.

LV RYOBI GARANTIJAS PIEMĒROŠANAS NOSACĪJUMI

Papildus jebkādam likumiskajam tiesībām, kuras rodas, veicot pirkumu, izstrādājums tiek nodrošināts ar tālāk noteikto garantiju.

1. Garantijas periods patērētājiem ir 24 mēneši, tā alkateik tiek sākta no datuma, kurā veikta izstrādājuma iegāde. Šim datumam jābūt dokumentētam rēķinā vai citā pirkumu apliecināšā dokumentā. Izstrādājums ir radīts un paredzēts tikai patērētāja privātai lietošanai. Saistībā ar iepriekšminēto, garantija netiek nodrošināta profesionālas vai komerciālas lietošanas gadījumā.
2. Pastāv iespēja pagarināt daļas no elektroinstrumentu klāsta (Majņstrāvas/akumulatoru) garantiju ilgāk par iepriekš minēto periodu, izmantojot reģistrāciju internetā vietnē www.ryobitools.eu. Instrumenti, kas pakļauti garantijas perioda pagarināšanai, tiek skaidri apzīmēti veikalos un/vai uz iepakojuma un izstrādājumu komplektējošajā dokumentācijā. Gala lietotājam nepieciešams reģistrēt tā iegādāto jauno instrumentu 30 dienu laikā no pirkuma datuma. Gala lietotājs var reģistrēties pagarinātajai garantijai savā mītnes valstī, ja tā minēta tiešsaistes reģistrācijas veidlapā, kurā šī iespēja ir aktīva. Bez tam, gala lietotājam ir jāsniedz piekrišana tiešsaistes ievadīšanai nepieciešamo datu glabāšanai un jāpiekrīt noteikumiem un nosacījumiem. Reģistrācijas apstiprinājums, kas tiek nosūtīts, izmantojot e-pastu, un rēķina oriģināls, kurā norādīts iegādes datums, kalpo kā pagarinātās garantijas apstiprinājums.
3. Garantija attiecas uz visiem izstrādājuma defektiem garantijas periodā, kas saistīti ar ražošanas vai materiālu defektiem no pirkuma datuma. Šī garantija tiek ierobežota ar remontu un/vai nomainīu un neietver jebkādas citas saistības, tajā skaitā, bet ne tikai, cēloņsakarīgos vai saistītos bojājumus. Garantija nav spēkā, ja izstrādājums ir nepareizi lietots, izmantots pretēji norādēm lietošanas rokasgrāmatā vai bijis nepareizi pieslēgts. Šī garantija netiek attiecināta uz:
 - jebkādiem izstrādājuma bojājumiem, kas radušies nepareizas uzturēšanas rezultātā
 - jebkuru izstrādājumu, kas ticis pārveidots vai mainīts
 - jebkuru izstrādājumu, kura oriģinālās identifikācijas (preču zīme, sērijas numurs) marķējums ir ticis nodzēsts, mainīts vai noņemts
 - jebkādiem bojājumiem, kuri radušies neievērojot norādes lietošanas rokasgrāmatā
 - jebkādam izstrādājumam bez CE sertifikācijas
 - jebkuru izstrādājumam, kura remontu mēģinājis veikt nekvalificēts personāls vai bez Techtronic Industries iepriekšējas autorizācijas.
 - jebkuru izstrādājumam, kurš bijis pieslēgts neatbilstošu parametru (strāvas, sprieguma, frekvences) sprieguma avotam
 - jebkuriem bojājumiem, kuri radušies ārējas iedarbības (ķīmiskas, fiziskas, triecieni) vai vielu ietekmē
 - detaļu normāla lietošanas nodiluma rezultātā
 - nepareizas lietošanas vai instrumentu pārdozēšanas rezultātā
 - neapstiprinātu detaļu vai aprīkojuma lietošanas rezultātā
 - elektroinstrumentu aksesuāriem, kas atrodas instrumenta komplektācijā vai ir iegādāti atsevišķi. Šis izņēmums attiecināms uz, bet neaprobežojoties ar, skrūvgriežu uzgaliem, urbjiem, abrazīvajiem diskkiem, smilšpapīru un asmeņiem, sānu vadotnēm
 - komponentiem (daļām un aksesuāriem), kas pakļauti normālam nodilumam, ieskaitot, bet neaprobežojoties ar Servisa un apkopju komplekti, ogļekļa sukās, gultņi, patrona, SDS urbju uztvērējiem vai uzlietas, elektrības vads, papildus rokturis, transportēšanas un pārnēsāšanas kaste, slīpmašīnas plāksne, putekļu maiss, putekļu izvadīšanas caurule, paplākšņi, trieksniatslēgu tapas un atsperes, u.t.t.
4. Servisa nodrošināšanai, izstrādājums ir jānodod pilnvarotā RYOBI servisa centrā, kas norādīts katrai valstij tālāk minētajā servisa centru adresē sarakstā. Dažās valstīs jūsū vietējais RYOBI izplatītājs uzņemas izstrādājuma nosūtīšanu uz RYOBI servisa organizāciju. Nosūtīt izstrādājumu uz RYOBI servisa centru, izstrādājuma jābūt droši iepakotam, tas nedrīkst saturēt bīstamas vielas kā degvielu, sūtījumam jābūt marķētam ar sūtītāja adresi un īsu kļūmes aprakstu.
5. Remonts/nomainīa šīs garantijas ietvaros ir bezmaksas. Tas nerada garantijas perioda pagarināšanu vai jaunu garantiju. Nomainītās daļas vai instrumentu kļūst par mūsu īpašumu. Dažās valstīs piegādes vai pasta izmaksas būs jāapmaksā sūtītājam. Jūsu likumiskās tiesības, kas nodibinās, iegādājoties instrumentu, paliek nemainīgas
6. Šī garantija ir spēkā Eiropas Kopienā, Šveicē, Islandē, Norvēģijā, Lihtenšteinā, Turcijā, Krievijā un Apvienotajā Karalistē. Ārpus šīm teritorijām, Līdzū, sazinieties ar jūsu pilnvaroto RYOBI izplatītāju, lai noteiktu, vai ir piemērojama cita garantija.

AUTORIZĒTS APKALPOŠANAS CENTRS

Ar jebkuru pieprasījumu vai problēmu, kas saistīta ar produktu, var vērsties Jūsu vietējā pilnvarotajā servisa centrā (apmeklējiet www.ryobitools.eu) vai tieši pie: Techtronic Industries GmbH, Max Eyth StraÙe 10, 71364 Winnenden, Germany. Līdzū, norādiet sērijas numuru un produkta tipu, kas norādīts uz etiķetes.

LT „RYOBI“ GARANTIJOS TAIKĀMO SĀLYGOS

Papildant bet kokias įstatymuose numatytas perkant atsiřandančias teises, šiam įrenginiui taikoma toliau nurodyta garantija.

1. Vartotojams suteikiama 24 mėnesių trukmės garantija nuo įrenginio įsigijimo datos. Ši data turi būti nurodyta sąskaitoje faktūroje ar kitame pirkinį įrodančiame dokumente. Šis įrenginys skirtas tik vartotojų rinkai ir asmeniniam naudojimui. Todėl garantija netaikoma, jei įrenginys naudojamas profesionaliai ar komerciniems reikmėms.
2. Įsigijus tam tikrus elektrinius įrenginius (AC/DC), suteikiama galimybė pratęsti garantiją, kad ji galiojtų ilgiau, nei nurodyta pirmiau, naudojantis registracija interneto svetainėje www.ryobitools.eu. Ar galima pratęsti įrenginio garantinį laikotarpį, aiškiai nurodoma parduotuvėse ir (arba) ant įrenginio pakuočės, ir (arba) įrenginio dokumentuose. Galutinis naudotojas turi užregistruoti savo naujai įsigytą įrenginį per 30 dienų nuo įsigijimo datos. Galutinis naudotojas gali registruotis išplėstinei garantijai savo gyvenamojoje šalyje, jei ji nurodyta internetinėje registracijos formoje, kurioje siūloma tokia galimybė. Be to, galutiniai naudotojai turi sutikti su duomenų, kuriuos reikia įvesti internetu, saugojimu ir svetainės naudojimo sąlygomis. Kaip išplėstinės garantijos įrodymas naudojamas registracijos patvirtinimo kvitas, atsiunčiamas el. paštu, ir originali sąskaita faktūra, kurioje nurodyta įsigijimo data.
3. Ši garantija apima visus garantiniu laikotarpiu aptiktus įrenginio trūkumus, atsiradusius dėl gamybos arba medžiaginių defektų nuo įsigijimo datos. Ši garantija ribojama remonto ir (arba) pakeitimu, ji neapima jokių kitų įsipareigojimų, įskaitant (bet ne apimantį) šalutinius arba antrinius nuostolius. Garantija anuliuojama, jei įrenginys buvo naudojamas netinkamai, naudojamas ne pagal naudojimo instrukciją arba netinkamai prijungtas. Ši garantija netaikoma:
 - jokiai įrenginiui padarytai žalai, kurią lėmė netinkama techninė priežiūra;
 - jokiai įrenginiui, kuris buvo keičiamas ar modifikuojamas;
 - jokiai įrenginiui, kurio originalūs identifikavimo ženklai (prekės ženklas, serijos numeris) buvo sugadinti, pakeisti arba pašalinti;
 - jokiai žalai, kurią lėmė naudojimo instrukcijos nesilaikymas;
 - jokiems CE ženklui nepažymėtiems įrenginiams;
 - jokiai įrenginiui, kurį bandė remontuoti nekvalifikuoti asmenys arba kuris buvo remontuojamas be „Techtronic Industries“ leidimo;
 - jokiai įrenginiui, kuris buvo prijungtas prie netinkamo maitinimo tinklo (netinkamos srovės, įtampa, dažnis);
 - jokiai žalai, kurią lėmė išorinis poveikis (cheminis, fizinis, smūgiai) arba pašalinės medžiagos;
 - dėvimosioms dalims;
 - netinkamam naudojimui, įrenginio perkrovai;
 - nepatvirtintų priedų arba dalių naudojimui;
 - su įrenginiu pateiktiems arba atskiri įsigytiems elektrinio įrenginio priedams. Šios išimys apima (tuo neapsiribojant) atsuktųjų antgalių, gražtų antgalių, šlifavimo diskus, švitrinį popierių ir geležtes, šoninį kreiptuvą;
 - komponentams (dalims ir priedams), kurie natūraliai dėvisi, įskaitant (bet tuo neapsiribojant) įprastines ir technines priežiūros rinkinius, anglinius šepetėlius, guolius, laikiklį, SDS gražtų antgalių priedą arba lizdą, maitinimo kabelį, pagalbinių rankena, nešiojimo dėklą, šlifavimo diską, maišelį dulkmės, dulkių ištraukimo vamzdelį, fetro poveržles, smūginio veržliarakčio kaiščius ir spyruokles ir pan.
4. Prieikui atlikti priežiūros darbus, įrenginį reikia siųsti arba atvežti RYOBI įgaliotajam priežiūros centrui, nurodytam kiekvienos šalies priežiūros centrų adresų sąrašė. Kai kurioje šalyje vietinis RYOBI atstovas siunčia įrenginį RYOBI priežiūros organizacijai. Siunčiant įrenginį RYOBI priežiūros centrui, reikia saugiai jį supakuoti pašalinant visas pavojingas medžiagas, pvz., benzina, nurodyti ant pakuočės siuntėjo adresą ir pridėti trumpą gedimo aprašymą.
5. Pagal šią garantiją remontas / keitimas atliekama nemokamai. Tokie veiksmai netaikomi garantijos pratęsimu arba naujam garantinio laikotarpio pradžia. Dalys arba įrenginiai, kuriuos pakeitėme, tampa mūsų nuosavybe. Kai kurioje šalyse pristatymo ir pašto išlaidas turi padengti siuntėjas. Įstatymuose numatytos jūsų teisės, atsiřandančios perkant įrenginį, lieka nepakeistos
6. Ši garantija galioja Europos Bendrijos šalyse, Šveicarijoje, Islandijoje, Norvegijoje, Lihtenšteinė, Turkijoje, Rusijoje ir Jungtinėje Karalystėje. Jei gyvenate ne šios šalyse, kreipkitės į įgaliotąjį RYOBI atstovą ir sužinokite, ar jums taikoma kita garantija.

ĮGALIOTAS TECHINIS PRIEŽIŪROS CENTRAS

Jei turite kokių nors pageidavimų ar problemų, susijusių su šiuo gaminiu, galite kreiptis į artimiausią įgaliotąjį techninės priežiūros centrą apsilankydami www.ryobitools.eu arba tiesiogiai: Techtronic Industries GmbH, Max Eyth StraÙe 10, 71364 Winnenden, Germany. Nurodykite etiketėje išspausdintą serijos numerį ir gaminio tipą.

ET RYOBI GARANTITINGIMUSED

Liigaks toote ostust tulenevatele seadusjärgsetele õigustele, kehtib tootele ka alldoodud garantiiga.

1. Tarbijatele on garantiiaeg 24 kuud ja algab sellel kuupäeval, mil toode osteti. Selle kuupäeva tõestuseks on vaja arvet või mõnda teist tõendit ostu sooritamise kohta. Toode on mõeldud eratarbijatele ainult isiklikuks kasutamiseks. Seega ei kehti garantii ostu kasutamisel kutsetegevuses või kaubanduslikel eesmärkidel.
2. Teatud osade elektrilistele (vahelduvvoolu/alalisvoolu) tööriistadele on võimalik pikendada eespool toodud garantiiaega, kasutades toote registreerimist veebilehel www.ryobitools.eu. Teave tööriista võimaliku pikendatud garantiiaja kohta on selgelt esitatud toodetes ja/või pakendis / ning see sisaldub toote dokumentatsioonis. Lõpparbitja peab registreerima oma uued tööriistad interneti teel 30 päeva jooksul pärast ostupäeva. Lõppkasutaja võib registreerida pikendatud garantiiaja saamise oma elukohariigis, kui veebis olevas registreerimisvormis on see valik lubatav. Lisaks peavad kasutajad andma oma nõusoleku veebis nõutud sisestatavate andmete säilitamiseks ning nad peavad nõustuma tingimustega. E-posti teel saadetak registreerimise kinnitus ja arve originaal, kus on näha ostu sooritamise kuupäev, on pikendatud garantiiaja tõestuseks.
3. Garantii katab kõik defektid toote garantiiaja jooksul, kui ostu kuupäeval ilmnevat talitus- või materjalivead. Garantii piirub toote remondi ja/või väljavahetamisega ning ei sisalda muid kohustusi, muu hulgas ettenägemataid või kaudeid kahjusid. Garantii ei kehti, kui toodet ei ole kasutatud sihtotstarbelselt või kooskõlas kasutusjuhendiga või see on valesti ühendatud. Garantii ei kehti järgmistel põhjustel:
 - toode on kahjustatud vale hoolitsemise tõttu
 - toodet on muudetud
 - toode algupärased identifitseerimismärgised (kaubamärk, seerianumber) on rikutud, muudetud või eemaldatud
 - kahju on tekkinud kasutusjuhendi mittejärgimisest
 - tootel puudub CE-märgis
 - toodet on püüdnud remondida vastavalt kvalifikatsiooni mitte omav isik või ilma firma Technonic Industries eelneva loata.
 - toode on ühendatud valesse toiteallikasse (voolutugevus, pinge, sagedus)
 - välismõjude (keemilised, füüsikalised, eelolulöögid) või võõrkehade tekitatud kahju
 - tavapärase kulumine ja katkised varuosad
 - ebaõige kasutamine, tööriista ülekoormamine
 - heakskiitmata tarvikute või osade kasutamine
 - koos tööriistaga saadud või eraldi ostetud elektriliste tööriistade tarvikud, Need erandid puudutavad muu hulgas kruvikeeraja otsakuid, puuriterasid, lihvkettaid, lihvpaberit ja -taldu, küljjuhkuid
 - Komponentid (osad ja tarvikud), mida iseloomustab kulumine ja vananemine, muu hulgas remondi- ja hooliduskomplektid, süsinikharjad, laagrid, padrunid, SDS-puuriterade tarvikud, toltejuhe, lisakäepide, transpordikott, lihvlaat, tolmuokti, tolmu väljalasketoru, vilidist sebid, löökmutrivõtme võllid ja vedrud jne.
4. Hoolitsemiseks peab toote saatma või viima RYOBI volitatud teenindusse, mille aadressi leiate järgnevast teeninduspunkti nimekirjast vastava riigi alt. Mõnedes riikides võtab kohalik RYOBI edasimüüja enda kanda kohustuse saata toode RYOBI teenindusorganisatsiooni. Toote saatmisel RYOBI teenindusse peab toode olema ohutult pakitud ja ei tohi sisaldada ohtlikke aineid (nt bensiini), kirjas peab olema saatja aadress ja lisatud vae lühikirjeldus.
5. Garantii alusel tehtavad remonditööd / asendamine on tasuta. See ei pikenda garantii kehtivusaega ega tähistu uue garantiiaja algust. Väljavahetatud osad või tööriistad kuuluvad meile. Mõnedes riikides maksab kätetoimetamis- ja postikulud saatja. Teile jäävad kehtima tööriista ostust tulenevad seadusjärgsed õigused.
6. See garantii kehtib Euroopa Liidus, Šveitsis, Islandil, Norras, Liechtensteinis, Türgis, Venemaal ja Ühendkuningriigis. Väljaspool neid piirkondi võtke ühendust volitatud RYOBI edasimüüjaga, et teha kindlaks kas kehtib mõni teine garantii.

VOLITATUD HOOLDUSKESKUS

Tootega seotud päringute või probleemide korral pöörduge kohaliku volitatud hooliduskeskuse poole (vt www.ryobitools.eu) või otse aadressile: Technonic Industries GmbH, Max Eyth Straße 10, 71364 Winnenden, Germany. Märkige ära siidi olev seerianumber ja toote tüüp.

HR UVJETI PRIMJENE JAMSTVA TVRTKE RYOBI

Osim svim zakonskim pravima koja proizlaze iz kupnje, ovaj je proizvod pokriven jamstvom kako je navedeno u nastavku.

1. Jamstveno razdoblje za potrošače traje 24 mjeseca i počinje s datumom na koji je proizvod kupljen. Taj datum mora se dokumentirati računom ili drugim dokazom o kupnji. Proizvod je konstruiran i namijenjen samo za privatnu upotrebu korisnika. Stoga se jamstvo ne daje u slučaju profesionalne ili komercijalne upotrebe.
2. Postoji mogućnost da se za dio asortimana električnih alata pokretanih izmjeničnom strujom (AC/DC) proizvodi gore navedeno jamstveno razdoblje putem registriranja na mrežnom mjestu www.ryobitools.eu. Uvjeti koje je potrebno zadovoljiti kako bi se produžilo jamstveno razdoblje jasno su istaknuti u prodavaonicama i/ili na pakiranju i/ili nalaze se unutar dokumentacije proizvoda. Krajnji korisnik mora registrirati svoje novo kupljene alate na mreži u roku od 30 dana od datuma kupnje. Krajnji korisnik može se registrirati za produženo jamstvo u svojoj zemlji boravišta ako se nalazi na popisu u mrežnom obrascu za registraciju gdje je ta opcija važeća. Nadalje, krajnji korisnici moraju dati svoj pristanak na pohranu podataka koji su potrebni za mrežni ulazak i moraju prihvatiti odredbe i uvjete. Potvrda o prijemu registracije, koja se šalje putem e-pošte, kao i originalni račun s vidljivim datumom kupnje poslužiti će kao dokaz produženog jamstva.
3. Jamstvo pokriva sve nedostatke proizvoda tijekom jamstvenog razdoblja koji su nastali zbog neispravnosti prilikom izrade ili materijala s datumom kupnje. Jamstvo je ograničeno na popravak i/ili zamjenu i ne obuhvaća nikakve druge obveze, uključujući, ali ne ograničavajući se na slučajne ili posljedne štete. Jamstvo ne vrijedi ako je proizvod bio zlorabljivan, korišten u suprotnosti s priručnikom s uputama ili ako je pogrešno spojen. Ovo jamstvo ne primjenjuje se na:
 - svaku štetu koja je na proizvodu nastala kao rezultat nepravilnog održavanja
 - svaki proizvod koji je promijenjen ili izmijenjen
 - svaki proizvod na kojem su izvorne identifikacijske oznake (žig, serijski broj) bile oštećene, izmijenjene ili uklonjene
 - svaku štetu prouzročenu nepridržavanjem priručnika s uputama
 - svaki proizvod koji nema oznaku CE
 - svaki proizvod koji je pokušao popraviti neovlašten profesionalac ili onaj koji je popravljan bez prethodnog odobrenja tvrtke Technonic Industries.
 - svaki proizvod koji je spojen na neprikladan izvor električnog napajanja (neodgovarajuća amperža, napon, frekvencija)
 - svaku štetu prouzročenu unutarnjim utjecajima (kemijskim, fizikalnim, udarima) ili stranim tvarima
 - normalno habanje i trošenje rezervnih dijelova
 - neodgovarajuću uporabu, preopterećenje alata
 - upotrebu neodobrenog pribora ili dijelova
 - dodatnu opremu električnog alata isporučenu s alatom ili kupljenu odvojeno. Takvi izuzetci uključuju ali nisu ograničeni na vrhove odvijača, svrda bušilice, abrazivne diske, brusni papir i nožve, bočnu vodilicu
 - Komponente (dijelovi i pribor) podložne prirodnom trošenju i habanju, što uključuje, ali nije ograničeno na komplete za servisiranje i održavanje, ugljične četkice, ležajeve, steznu glavu, nastavak ili priključak za svrda za SDS bušilicu, priključni kabel, pomoćnu ruku, transportne torbe, brusnu ploču, vreću za prašinu, ispušni cijev za prašinu, podloške od filca, udarni ključ, zatici i opruge, itd.
4. Za potrebe servisiranja, proizvod se mora poslati ili odnijeti u ovlaštenu servisnu postaju tvrtke RYOBI navedenu na sljedećem popisu s adresama servisnih postaja u svakoj zemlji. U nekim zemljama, vaš lokalni RYOBI zastupnik obvezuje se da će poslati proizvod u servisnu organizaciju tvrtke RYOBI. Kada se proizvod šalje u neku servisnu postaju tvrtke RYOBI, proizvod se mora sigurno pakirati bez ijednog od opasnih sadržaja kao što je benzin, na mora mora pisati adresu pošiljatelja i mora biti popraćen kratkim opisom kvara.
5. Popravak / zamjena pod ovim jamstvom su besplatni. Oni ne predstavljaju produženje ili novi početak jamstvenog razdoblja. Zamijenjeni dijelovi ili alati postaju naše vlasništvo. U nekim državama troškove isporuke ili poštarinu mora platiti pošiljatelj. Vaša zakonska pravna koja proizlaze iz kupnje alata ostaju nepromijenjena
6. Ovo jamstvo je valjano u zemljama Europske zajednice, Švicarskoj, Islandu, Norveškoj, Lihtenštajnu, Turskoj, Rusiji i Ujedinjenoj Kraljevini. Izvan tih područja vas molimo da se obratite svojem ovlaštenom zastupniku tvrtke RYOBI kako biste utvrdili primjenjuje li se drugo jamstvo.

OVLAŠTENI SERVISNI CENTAR

Za svaki zahtjev ili problem s proizvodom možete se obratiti vašim ovlaštenim servisnim centrima (posjetite adresu www.ryobitools.eu) ili izravno na: Technonic Industries GmbH, Max Eyth Straße 10, 71364 Winnenden, Germany. Navedite serijski broj i vrstu proizvoda otkriveno na naljepnici.

SL POGOJI ZA VELJAVNOST GARANCIJE RYOBI

Poleg morebitnih zakonsko določenih pravic, ki izvirajo iz nakupa, za ta izdelek velja spodaj navedena garancija.

- Garancijsko obdobje je za potrošnike 24 mesecev in začne teči z dnem nakupa izdelka. Ta datum mora biti dokumentiran z računom ali drugim dokazilom o nakupu. Izdelek je zasnovan in namenjen izključno za potrošniško zasebno uporabo. V primeru strokovne oziroma komercialne uporabe izdelka garancija ne velja.
- Obstaja možnost podaljšanja garancije na del naše ponudbe električnih orodij (AC/DC) prek obdobja garancije, opisanega zgoraj, s pomočjo registracije na spletnem mestu www.ryobitools.eu website. Ustrezno orodje za podaljšanje garancijskega obdobja je jasno prikazana v trgovinah in/ali na embalaži oziroma je navedena v dokumentaciji izdelka. Končni uporabnik mora registrirati svoje novo orodje na spletu v 30 dneh po datumu nakupa. Končni uporabnik lahko registrira podaljšano garancijo v svoji državi bivanja, če je na obrazcu spletne registracije navedeno, da ta možnost velja za njegovo državo. Poleg tega morajo končni uporabniki podati svoje soglasje za shranjevanje podatkov, ki so potrebni za spletni dostop in morajo sprejeti pogoje in določila uporabe spletnega mesta. Potrdilo o registraciji, ki ga pošljemo prek e-pošte, in originalni račun, ki prikazuje datum nakupa, služita kot dokazilo o podaljšani garanciji.
- Garancija krije vse okvare izdelka, do katerih pride v garancijskem obdobju zaradi napak v izdelavi ali materialu, ki so bile prisotne ob datumu nakupa. Garancija je omejena na popravilo in/ali zamenjavo in ne vključuje nobenih drugih obveznosti, med drugim vključno z naključno ali posledično škodo. Garancija ne velja, če je bil izdelek napačno uporabljen, uporabljen v nasprotju z navodili iz priložnika za uporabo ali če ni bil pravilno povezan. Ta garancija ne velja za:
 - škodo na izdelku, ki je posledica neustreznega vzdrževanja
 - spremenjen ali prilagojen izdelek
 - izdelek, katerega originalna identifikacijska oznaka (blagovna znamka, serijska številka) je bil poškodovan, spremenjena ali odstranjena
 - škodo, ki je posledica neupoštevanja navodil iz priložnika za uporabo
 - izdelek, ki nima oznake CE
 - izdelek, ki ga je poskušal popraviti nekvalficirani strokovnjak ali ki je bil popravljen brez predhodne odobritve s strani družbe Technonic Industries.
 - izdelek, ki je bil povezan na neustrezno napajanje (amperska moč, napetost, frekvenca)
 - škodo, ki jo povzročijo zunanji vplivi (kemični, fizični, mehanski) ali tuje snovi
 - rezervne dele, ki so podvrženi običajni uporabi
 - neprimerno uporabo, preobremenitev orodja
 - uporabo neodobrenih dodatkov ali delov
 - Dodatno električno orodje, priloženo orodju ali kupljeno ločeno. Take izjeme so med drugim nastavljači za izvijače, svedri, abrazivni diski, brusni papir in rezila, stranska vodila.
 - Komponente (sestavni in rezervni deli), ki so podvrženi običajni obrabi, med drugim vključno s kompleti za servisiranje in vzdrževanje, oglikovimi krtačkami, ležaji, vpenjali, svedni priključki SDS ali s vprajnimi odprtini zanje, napajalnimi kablji, pomožnimi ročajmi, prenosnimi kovčki, brusnimi ploščami, vreckami za pračo, cevmi za izpuh prahu, tesnilni iz filca, iglami in vzmetni udarnega ključa itd.
- Za servisiranje morate izdelek poslati ali prinesiti v pooblaščen servisni center družbe RYOBI, ki je naveden za vsako državo na naslednjem seznamu naslovov servisnih centrov. V nekaterih državah se vaš lokalni posrednik družbe RYOBI obveže, da bo poslal izdelek na servis družbe RYOBI. Ko pošiljate izdelek v servisni center družbe RYOBI, mora biti izdelek varno zapakiran in ne sme vsebovati nobenih nevarnih snovi, kot je npr. bencin, opremenjen pa mora biti z naslovom pošiljatelja in vsebovati kratek opis napake.
- Popravilo/zamenjava v skladu s to garancijo sta brezplačni storitvi. To pa ne predstavlja podaljšanja ali ponovnega začetka garancijskega obdobja. Zamenjani deli ali orodja postanejo naša last. V nekaterih državah stroške dostave ali poštno plača pošiljatelj. Vaše zakonsko določene pravice, ki izvirajo iz nakupa orodja, ostajajo nespremenjene.
- Ta garancija velja v Evropski skupnosti, Švici, na Islandiji, Norveškem, v Lichtenštajnu, Turčiji, Rusiji in Združenem kraljestvu. Izven teh območij se obrnite na svojega pooblaščenega posrednika izdelkov RYOBI, dealer ki vam bo povedal, ali velja kakšna druga garancija.

POOBLAŠČEN SERVISNI CENTER

V primeru zahtev ali težav v zvezi z izdelkom se lahko obrnete na lokalne pooblaščenne servisne centre (obiščite www.ryobitools.eu) ali neposredno na: Technonic Industries GmbH, Max Eyth Straße 10, 71364 Winnenden, Germany. Prosimo, da navedete serijsko številko in tip izdelka, ki sta natisnjena na oznaki.

SK ZÁRUČNÉ PODMIENKY RYOBI

Na tento výrobok sa okrem všetkých zákonných práv, vyplývajúcich z nákupu, vzťahuje záruka v nasledovnom znení.

- Záručná doba pre spotrebiteľa je 24 mesiacov a začína plynúť odo dňa, kedy bol výrobok zakúpený. Tento dátum musí byť doložený faktúrou alebo iným dokladom o kúpení. Výrobok je navrhnutý a určený pre spotrebiteľa a len na súkromné používanie. Preto sa záruka sa neposkytuje v prípade použitia na profesionálne a komerčné účely.
- V prípade elektrického náradia (na striedavý/jednosmerný prúd AC/DC), existuje možnosť predĺženia záručnej doby proti záručnej dobe, uvedenej vyššie, s využitím on-line registrácie na webovej stránke www.ryobitools.eu. Označenie na náradí o nároku na predĺženie záručnej doby je zreteľne uvedené v obchodoch a/alebo na obale a je uvedené v dokumentácii k výrobku. Koncový používateľ musí zaregistrovať svoje novozískané náradie on-line do 30 dní odo dňa nákupu. Koncový používateľ sa môže zaregistrovať na predĺženú záruku v krajine svojho bydliska, ak je v on-line registračnom formulári uvedená táto možnosť. Ďalej musia koncoví používatelia ešte dať svoj súhlas k uchovávaní údajov, ktoré je potrebné zadať on-line a musia súhlasiť s podmienkami. Potvrdenie o prijatí registrácie, ktorý je zasielané e-mailom a original faktúry, v ktorej je uvedený dátum nákupu, slúžia ako dôkaz o predĺženej záruke.
- Záruka sa vzťahuje na všetky poruchy výrobu v záručnej dobe, spôsobené chybami materiálu alebo spracovania k dátumu nákupu. Táto záruka je obmedzená na opravu a/alebo výmenu a nezahŕňa žiadne ďalšie povinnosti, vrátane, okrem iných, náhodné alebo následné škody. Táto záruka je neplatná, ak bol výrobok nesprávne používaný, bol používaný v rozpore s návodom na použitie alebo bol nesprávne zapojený. Táto záruka sa nevzťahuje na:
 - akékoľvek poškodenie výrobku, ktoré bolo spôsobené nesprávnou obsluhou
 - akýkoľvek výrobok, ktorý bol zmenený alebo upravený
 - akýkoľvek výrobok, na ktorom bolo poškodené, upravené alebo odstránené identifikačné označenie (ochranná známka, výrobné číslo)
 - akékoľvek škody, spôsobené neodporúčaním návodu na obsluhu
 - akýkoľvek výrobok, ktorý neobsahuje označenie CE
 - akýkoľvek výrobok, ktorý sa pokúšal opraviť nekvalficovaný odborník alebo bol opravený bez predchádzajúceho súhlasu zo strany spoločnosti Technonic Industries.
 - akýkoľvek výrobok, pripojený k nesprávnemu napájacímu zdroju (ampéry, napätie, frekvencia)
 - akékoľvek poškodenia, spôsobené vonkajšími vplyvmi (chemickými, fyzikálnymi, nárazmi) alebo cudzoročnými látkami
 - bežné opotrebovanie náhradných dielov
 - nevhodné používanie, preťažovanie nástroja
 - používanie neschváleného príslušenstva a dielov
 - príslušenstvo k elektrickému náradíu, dodávané spolu s náradím alebo zakúpené oddelene. Takéto vylúčenia sa vzťahujú, okrem iného, na násady skrutkovačov, vrtáky, brusne kotúče, brusny papier a čepele, bočné vodiace lišty
 - Súčiastky (diely a príslušenstvo), ktoré podliehajú prirodzenému opotrebeniu, okrem iného súpravy na servis a údržbu, uhľiky, ložiská, skúfovadlá, SDS vrták a príslušenstvo, príloh alebo prijímanie, napájací kábel, pomocná rukoväť, prepravná skriňa, brusná doska, prachové vrecko, výfuková trubica, plstené podložky, kolký a pružiny na rázový utahovač atď.
- Na opravu musí byť výrobok odoslaný alebo doručený do autorizovaného servisného strediska RYOBI, uvedeného pre každú krajinu v nasledovnom zozname adries servisných stredísk. V niektorých krajinách miestny zástupca RYOBI preberá na seba záväzok zaslať tovar do servisnej organizácie RYOBI. Pri odosielaní výrobku do servisného strediska RYOBI je potrebné výrobok bezpečne zabaliť bez akéhokoľvek nebezpečného obsahu, ako je benzín, s vyznačením adresy odosielateľa, s krátkym popisom poruchy.
- Oprava/výmena je vrámcí tejto záruky bezplatná. Nezmená to predĺženie záruky alebo spustenie novej záručnej doby. Vymenené diely alebo nástroje sa stávajú našim vlastníctvom. V niektorých krajinách náklady na odoslanie alebo poštovné musí zaplatiť odosielateľ. Vaše zákonné práva, vyplývajúce z nákupu náradia, zostávajú nedotknuté
- Táto záruka je platná v Európskych spoločenstvách, Švajčiarsku, Islande, Nórsku, Lichtenštajnsku, Turecku, Rusku a Spojenom kráľovstve. Ak sa nachádzate mimo týchto oblastí, obráťte sa na autorizovaného predajcu RYOBI na určenie, či sa dá uplatniť iná záruka.

AUTORIZOVANÉ SERVISNÉ CENTRUM

Všetky žiadosti alebo problémy s výrobkom možno adresovať miestnym autorizovaným servisným strediskám (navštívte www.ryobitools.eu) alebo priamo na: Technonic Industries GmbH, Max Eyth Straße 10, 71364 Winnenden, Germany. Uveďte sériové číslo a typ výrobku uvedené na etike.

BG УСЛОВИЯ ЗА ВАЛИДНОСТ НА ГАРАНЦИЯТА НА RYOBI

В допълнение към законоустановените права, произтичащи от покупката, този продукт е обхванат от гаранция, както е изложено по-долу.

- Гаранционният срок е 24 месеца за клиенти и започва да тече от деня на закупуване на продукта. Тази дата трябва да се докаже с фактура или друго доказателство за покупка. Продуктът е изработен и предназначен само за потребителска и лична употреба. Следователно не се дава гаранция в случай на използване от професионалисти или с търговска цел.
- Съществува възможност за удължаване на гаранционния срок за част от диапазона на гаранцията на електрически инструменти (AC/DC) след изтичането на описания тук чрез регистрацията на уеб сайта www.ryobitools.eu. В магазините и/или на опаковката или вътре в документацията на продукта е показано ясно дали инструментът отговаря на условията за таква удължаване на гаранционния срок. Крайният потребител трябва да регистрира своите новопридобити инструменти онлайн в рамките на 30 дни от датата на покупка. Крайният потребител може да се регистрира за удължена гаранция в държавата си на пребиваване, ако е посочена във формуляра за онлайн регистрация като място, където тази опция е валидна. Освен това крайните потребители трябва да дадат съгласието си за съхранение на данните, които са задължителни за попълване онлайн, и трябва да приемат общите условия. Полученото потвърждение за регистрация, изпратено по електронна поща, и оригиналната фактура, показваща датата на покупка, ще служат като доказателство за удължената гаранция.
- Гаранцията покрива всички дефекти на продукта по време на гаранционния срок, които се дължат на проблеми в изработката или материалите към момента на покупката. Гаранцията е ограничена до ремонт и/или замана и не включва други задължения, включително, но не само, случаи или осезаеми щети. Гаранцията е невалидна, ако продуктът е използван неправилно или в противоречие с ръководството с инструкции, както и ако е свързан неправилно. Тази гаранция не важи за:
 - щети по продукта в резултат на неправилна профилация
 - продукти, които са били изменени или модифицирани
 - продукт, при който оригиналните маркировки за идентификация (търговска марка, сериен номер) са изтрили, променени или премахнати
 - повреда, причинена от неспазване на ръководството с инструкции
 - продукт без CE маркировка
 - продукт, за който е направен опит за ремонт от невалифициран специалист или без предварително разрешение от Techtronc Industries.
 - продукт, свързан към неподходящо електрозахранване (ампераж, волтаж, честота)
 - щети, причинени от външни влияния (химични, физични, удари) или чужди вещества
 - нормално износване на резервни части
 - неподходяща употреба, претоварване на инструмента
 - използване на неодобриени аксесоари или частиАксесоарите за електрически инструмент са предоставени с инструмента или се купуват отделно. Тези изключения включват, но не само, найкрайници за отвертка, свердела, абразивни дискове, шкурка и остриета, страничен водач
 - Компоненти (части и аксесоари), подложени на естествено износване, включително, но не само, комплекти за обслужване и поддръжка, карбонови четки, лагери, патронник, приставка със средло SDS или приемно устройство, захранващ кабел, спомагателна ръкохватка, кутия за транспортиране, шифовъчна пластина, торба за прах, торба за отвеждане на прах, фицови шайби, шифтове и пружини за винтоверти и др.
- За обслужване продуктът трябва да се изпрати или занесе на авторизиран сервиз на RYOBI, посочен за всяка държава в следния списък с адреси на сервиси. В някои държави местният търговец на RYOBI поема отговорността да изпрати продукта до сервизен център на RYOBI. При изпращане на продукт до сервиз на RYOBI той трябва да е опакован безопасно без опасно съдържание, напр. бензин, да е маркиран с адреса на подателя и придружен от кратко описание на повредата.
- Ремонт/замяната по силата на тази гаранция са безплатни. Те не водят до удължаване или подновяване на гаранционния срок. Сменените части или инструменти стават наша собственост. В някои държави таксите за доставка или изпращане трябва да се платят от подателя. Законоустановените ви права, произтичащи от закупуването на инструмента, остават незасегнати
- Тази гаранция е валидна в Европейската общност, Швейцария, Исландия, Норвегия, Лихтенщайн, Турция и Обединеното кралство. Извън тези области се съхранява с изпълномощия търговец на RYOBI, за да се установи дали е приложима друга гаранция.

УПЪЛНОМОЩЕН СЕРВИЗЕН ЦЕНТЪР

Всички заявки или проблеми, свързани с продукта, могат да бъдат отправяни към местните изпълномощени сервизни центрове (посетете www.ryobitools.eu) или директно до: Techtronc Industries GmbH, Max Eyth Straße 10, 71364 Winnenden, Germany. Посочете серийния номер и типа на продукта, отпечатани върху етикета.

UK ГАРАНТИЙНИ УМОВИ ДЛЯ RYOBI

Окрім загалом установлених законом прав, що стосуються покупки, цей пристрій покривається гарантією, що зазначено нижче.

- Гарантійний період для споживачів складає 24 місяці і починається з моменту придбання цього пристрою. Ця дата повинна бути задокументована у гарантійному талоні або чеку. Цей пристрій був розроблений і призначений тільки для споживчого та приватного використання. У разі професійного або комерційного використання цього пристрою, він втрачає гарантію.
- Існує можливість продовжити гарантійний період для частини лінійки електроінструментів (перемінного/постійного струму), понад період описаний вище за допомогою реєстрації на сайті www.ryobitools.eu. Пристрої, які мають право на продовження гарантійного періоду, мають чіткі позначки щодо цього в магазинах і / або на упаковці / та документації до пристрою. Кінцевий користувач повинен зареєструвати його/її новопридбаний пристрій онлайн протягом 30 днів з дати покупки. Кінцевий користувач може зареєструватися для продовження гарантійного періоду в своїй країні постійного перебування, якщо вона є доступною у відповідній опції онлайн форми реєстрації. Крім того, кінцеві користувачі повинні дати свою згоду на зберігання даних, які необхідні для введення онлайн, а також вони повинні прийняти правила та умови. Отримання підтвердження реєстрації, яке відправляється на адресу електронної пошти, та оригінал гарантійного талона із зазначеною датою покупки буде слугувати доказом продовженої гарантії.
- Гарантія поширюється на всі дефекти пристрою протягом гарантійного терміну щодо недотримання стандартів виробництва або матеріалів на дату придбання. Гарантія обмежується ремонтом та/або заміною, та не включає в себе будь-яких інших зобов'язань, в тому числі, але не обмежена у разі випадковостей та подальших пошкоджень. Гарантія не діє, якщо пристрій використовувався неналежним чином, всупереч інструкції з експлуатації або був неправильно підключений до мережі. Дана гарантія не поширюється на:
 - пристрої, що були пошкоджені у результаті неправильного технічного обслуговування;
 - пристрої, що були видозмінені або модифіковані;
 - пристрої, оригінальні ідентифікаційні (товарний знак, серійний номер) маркування яких було пошкоджене, змінене або видалене;
 - будь-які пошкодження, заподіяні недотриманням інструкцій з експлуатації;
 - пристрої, що не мають маркування CE;
 - пристрої, що були відремонтовані невалідованим фахівцем або за відсутності попереднього дозволу від Techtronc Industries;
 - пристрої, підключені до невідповідного джерела живлення (сила току, напруження, частота);
 - будь-які пошкодження спричинені зовнішнім впливом (хімічним, фізичним, стрибком напруги) або сторонніми речовинами;
 - нормальну амортизацію запасних частин;
 - невідповідне використання, перевантаження пристрою;
 - використання непідтверджених запасних частин або аксесуарів;
 - приладдя до електроінструменту, що постачається разом з пристроєм або купуються окремо. Такі винятки враховують але не є обмеженнями для наконечників викруток, свердел, абразивних дисків, наждачного паперу та лез, бічних напрямних
 - компоненти(частини та приладдя) за урахуванням нормального зношування, враховуючи, але без обмеження на комплекти профілактики та технічного обслуговування, вузькі щітки, підшипники, патрони, кріплення або прийом SDS свердел, кабелі живлення, додаткові рукоятки, чохла для транспортування, шліфувальні пластини, мішки для збору пилу, трубки вихлопу, фетрові кільця, штирі і пружини гайковерту і т.д.
- Для обслуговування, пристрій має бути відправлений або поданий до одного з авторизованих сервісних центрів RYOBI, які перелічені для кожної країни у наступному переліку адрес сервісних центрів. У деяких країнах місцевий дилер RYOBI зобов'язується відправити пристрій до сервісного центру RYOBI. При відправленні пристрою до сервісного центру RYOBI, пристрій має бути надійно упакований без будь-якого небезпечного вмісту, наприклад бензину, з позначеною адресою відправника та супроводжуватися коротким описом несправності.
- Ремонт / заміна відповідно до цієї гарантії здійснюється безкоштовно. Це не є основою для продовження або початку нового гарантійного періоду. Замінені частини або прилади переходять до власності компанії. У деяких країнах вартість доставки або поштові витрати повинні бути сплачені відправником. Загально встановлені права покупця на пристрій залишаються незмінними
- Ця гарантія є діючою у країнах, членах ЄС, Швейцарії, Ісландії, Норвегії, Лихтенштейні, Туреччині, Росії та Великій Британії. За межами цих зон, будь ласка, зверніться до офіційного дилера RYOBI, щоб визначити, чи застосовується інша гарантія.

АВТОРИЗОВАНІ СЕРВІСНІ ЦЕНТРИ

З будь-яких питань або проблем, пов'язаних з пристроєм, ви можете звернутись до місцевих авторизованих сервісних центрів (відвідайте www.ryobitools.eu) або напрямку до: Techtronc Industries GmbH, Max Eyth Straße 10, 71364 Winnenden, Germany. Будь ласка, вкажіть серійний номер та тип продукту, вказані на етикетці.

TR RYOBI GARANTİ UYGULAMA KOŞULLARI

Alımdan kaynaklanan yasal haklara ek olarak, ürün aşağıda belirtilen garanti kapsamındadır.

1. Tüketiciler için 24 ay alım garantisi süresi, ürünün satın alındığı tarihte başlar. Bu tarihin bir fatura ya da alım kantıtyla belgelenmesi gerekir. Ürün sadece tüketim ve özel kullanım için geliştirilmiş ve adanmıştır. Bu nedenle, profesyonel ya da ticari kullanım halinde garanti kapsamı sağlanmaz.
2. Elektrikli el aletlerinin bir bölümü (AC/DC) için www.ryobitools.eu sayfasındaki kayıt işlemi kullanılarak garantinin belirlenmesi için ürünün ötesine uzatma imkanı mevcuttur. Aletlerin garanti süresinin uzatılmasına uygun olup olmadığı mevzuatlarla ve / veya ambalajda açıkça belirtilmiş olup, ürün dokümantasyonunda gösterilir. Son kullanıcının yeni aldığı aletleri satın alma tarihi izleyen 30 gün içinde kaydedilmesi gerekir. Son kullanıcının ikamet ettiği ülkede, bu seçeneğin geçerli olduğu çevrimiçi kayıt formunda belirtilmişse, uzatılmış garanti süresi için kayıt yaptırabilir. Dahası, son kullanıcının çevrimiçi giriş için gerekli verilerin kaydedilmesine izin vermesi ve hüküm ve koşulları kabul etmelidir. E-posta ile gönderilen kayıt teyit makbuzu ve alım tarihini gösteren orijinal fatura uzatılmış garantinin kanıtı olarak değerlendirilir.
3. Garanti, ürünün alım tarihindeki içişlik ve malzeme kusurları nedeniyle garanti süresi içinde oluşacak bütün arızaları kapsar. Bu garanti onarım ve değiştirilme için ücretsizdir. Dahası, son kullanıcının teslim aldığı ürünün, ancak bunlarla sınırlı olmayan başka hiçbir taahhüdü kapsamaz. Garanti, ürünün kötü, kullanıcının kullandığı aykırı kullanımı ya da yanlış başlanması halinde geçerli değildir. Bu garanti aşağıdakileri kapsamaz:
 - üründe, yanlış bakımdan kaynaklanan herhangi bir hasar
 - değiştirilmiş ya da modifiye edilmiş herhangi bir ürün
 - orijinal taktım işaretleri (ticari marka, seri numarası) silinmiş, değiştirilmiş ya da kaldırılmış herhangi bir ürün
 - kullanıma kılavuzuna uymamaktan kaynaklanan herhangi bir hasar
 - herhangi bir AT dışı ürün
 - üründe, yanlış bakım personeli tarafından ya da önceden Techtronic Industries onayı alınmadan onarılmış herhangi bir ürün.
 - uygunsuz güç kaynağına (amper, voltaj, frekans) bağlanmış herhangi bir ürün
 - harici etkilerden (kimyasal, fiziksel, darbe) veya yabancı cisimlerden kaynaklanan her türlü hasar
 - normal aşınır ve yıpranır aksesuarlar
 - uygunsuz kullanım, aletin aşırı yüklenmesi
 - onaysız aksesuar veya parça kullanımı
 - Aletle birlikte sağlanmış ya da ayrıca alınmış elektrikli alet aksesuarları. Tornavida uçları, matkap uçları, aşındırıcı diskler, zımpara kağıdı ve bıçakları, yanal kılavuz gibi aksesuarlar, ancak bunlarla sınırlı olmayan aletlerin aksesuarları
 - Servis ve Bakım kriterleriyle, kömür fırçaları, yataklar, kovanlar, SDS matkap uçları bağlantısı ya da yuvaları, güç kablosu, yedek tutamak, nakliye ve taşıma kutusu, kumlama plakası, toz torbası, toz egzos borusu, keçe rondelalar, Darbeli Tornavida Pim ve yayları vb. gibi parçaları kapsayan, ancak bunlarla sınırlı olmayan, aşınma ve yıpranmaya tabi bileşenler (aksesuar ve aksesuarlar)
4. Ürünün servis için her ülkede aşağıdaki servis istasyonları adres listesinde yer alan yetkili bir RYOBI servis istasyonuna gönderilmesi ya götürülmesi gereklidir. Bazı ülkelerde, yerel RYOBI distribütörünüz ürünü RYOBI servis teşkilatına göndermeyin. Ürün bir arıza için RYOBI servis istasyonuna gönderilirse, ürünün güvenli bir biçimde ambalajlanması, benzin gibi tehlikeli maddeler içermemesi, gönderinin adresini taşıması ve arızanın kısa bir açıklamasını içermesi gerekir.
5. Bu garanti kapsamında yapılacak onarım / değişiklik ücretsizdir. Garanti süresinin uzatılmasına ya da yeniden başlatılmasına anlamına gelmez. Değiştirilmiş parçalar veya aletler bize ait olur. Bazı ülkelerde teslimat ücretleri veya posta giderilerinin gönderici tarafından ödenmesi gerekir. Alımdan kaynaklanan yasal haklarınız etkilenmez.
6. Bu garanti Avrupa Birliği'nde, İsviçre, İzlanda, Norveç, Lichtenştayn, Türkiye, Rusya ve Birleşik Krallık'ta geçerlidir. Bu alanların dışında, başka bir garantinin geçerli olup olmadığını belirlemek için lütfen yetkili RYOBI distribütörünüzle iletişime geçin.

YETKİLİ SERVİS MERKEZİ

Ürünü ilgili her türlü talep ve sorun yerel yetkili servis merkezlerine (www.ryobitools.eu adresini ziyaret edin) veya doğrudan aşağıdaki şekilde iletişime: Techtronic Industries GmbH, Max Eyth Straße 10, 71364 Winnenden, Germany. Lütfen etikette yer alan seri numarasını ve ürün tipini belirtin.

EL OPOI ΕΦΑΡΜΟΓΗΣ ΤΩΝ ΠΡΟΫΠΟΘΕΣΕΩΝ ΕΓΓΥΗΣΗΣ ΤΗΣ RYOBI

Εκτός από τα νόμιμα δικαιώματα, τα οποία προκύπτουν από την αγορά, το προϊόν καλύπτεται από εγγύηση, λεπτομέρειες της οποίας ακολουθούν στη συνέχεια.

1. Η διάρκεια της εγγύησης για τους καταναλωτές είναι 24 μήνες και αρχίζει από την ημερομηνία αγοράς. Η ημερομηνία θα πρέπει να αναγράφεται στην απόδειξη ή σε άλλο αποδεικτικό αγοράς. Το προϊόν έχει σχεδιαστεί και προορίζεται αποκλειστικά για οικιακή χρήση από καταναλωτές. Συνεπώς, δεν παρέχεται εγγύηση σε περίπτωση επαγγελματικής ή εμπορικής χρήσης.
 2. Υπάρχει η δυνατότητα επέκτασης της εγγύησης για ορισμένα ηλεκτρικά εργαλεία (AC/DC), πέραν του παραπάνω αναφερόμενου χρονικού διαστήματος, μέσω εγγραφής στο δικτυακό τόπο www.ryobitools.eu. Η επλεξιμότητα των εργαλείων με δυνατότητα επέκτασης της περιόδου εγγύησης αναγράφεται ρητά στα καταστήματα και/ή επάνω στα συσκευασια, ενώ περιέχεται στην τεκμηρίωση του προϊόντος. Το τελικό χρήστη θα πρέπει να καταχωρήσει τα προσωπικά αποκτήθιστα εργαλεία online, εντός 30 ημερών από την ημερομηνία αγοράς. Ο τελικός χρήστης μπορεί να εγγραφεί για την επέκταση εγγύησης στη χώρα κατοικίας, εφόσον αυτή περιλαμβάνεται στο online έντυπο εγγραφής, εάν υπάρχει η δυνατότητα επέκτασης. Επιπλέον, οι τελικοί χρήστες θα πρέπει να παρέχουν τη συγκεκριμένη τους για την αποθήκευση των στοιχείων τους, τα οποία σφραγίζονται να καταχωριστούν online, όπως και να αποδοθούν του όρους και τις προϋποθέσεις. Η απόδειξη επιβεβαίωσης της εγγραφής, η οποία αποστέλλεται μέσω email, και η πρωτότυπη απόδειξη αγοράς, η οποία αναγράφει την ημερομηνία αγοράς, αποτελούν αποδεικτικά της παρατεταμένης εγγύησης.
 3. Η εγγύηση καλύπτει όλα τα ελαττώματα του προϊόντος, κατά τη διάρκεια της περιόδου εγγύησης, λόγω κατασκευαστικών ελαττωμάτων ή αστοχίας υλικού κατά την ημερομηνία αγοράς. Η εγγύηση περιορίζεται στην επισκευή και/ή την αντικατάσταση και δεν περιλαμβάνει καμία άλλη υποχρέωση, συμπεριλαμβανομένων, ενδεικτικά, συμπτωματικών ή παρεπόμενων ζημιών. Η εγγύηση δεν ισχύει εφόσον, έχει σημειωθεί κακομεταχείριση του προϊόντος, δεν έχουν τηρηθεί οι οδηγίες του εγχειριδίου οδηγιών ή το προϊόν έχει συνδεθεί λανθασμένα. Η εγγύηση δεν ισχύει για:
 - οποιαδήποτε ζημία στο προϊόν, η οποία είναι αποτέλεσμα κακής συντήρησης
 - οποιαδήποτε προϊόν, το οποίο έχει αλλοιωθεί ή τροποποιηθεί
 - οποιαδήποτε προϊόν, στο οποίο έχει αλλοιωθεί, τροποποιηθεί ή αφαιρεθεί το γνήσιο αναγνωριστικό (σήμα κατατεθέν, σειριακό αριθμό)
 - οποιαδήποτε ζημία προκλήσει λόγω μη τήρησης του εγχειριδίου οδηγιών
 - οποιαδήποτε προϊόν χωρίς σήμανση CE
 - οποιαδήποτε προϊόν, στο οποίο έχει γίνει προσπάθεια επισκευής από μη καταρτισμένο επαγγελματία ή χωρίς την προηγούμενη έγκριση της Techtronic Industries.
 - οποιαδήποτε προϊόν, το οποίο έχει συνδεθεί σε ακατάλληλη παροχή ρεύματος (αμπερ, ισχύ, συχνότητα)
 - οποιαδήποτε ζημία έχει προκληθεί από εξωτερικές επιδράσεις (χημικές, φυσικές, κλιμακωνικούς) ή ξένες ουσίες
 - φυσιολογική φθορά και ρήξη ανταλλακτικών
 - ακατάλληλη χρήση, υπερφόρτωση του εργαλείου
 - χρήση μη ενδεδειγμένων εξαρτημάτων ή ανταλλακτικών
 - Εξαρτήματα ηλεκτρικών εργαλείων που παραστέθηκαν με το εργαλείο ή αγοράστηκαν ξεχωριστά. Τέτοιες εξαρτήσεις περιλαμβανομένων, ενδεικτικά, μπιές καταβιβιστή, τρυπάνια, δίσκος λείανσης, γυαλόχαρτο και λιπίδες, πλευρικό οδηγό
 - Εξαρτήματα (ανταλλακτικά και αξεσουάρ) που υπόκεινται σε φυσική φθορά και θραύση, συμπεριλαμβανομένων, ενδεικτικά, σε επισκευές ή συντήρησης, μηχανών άνθρακα, εφεδρικών, τσοκ, εξαρτημάτων ή υποδοχών τρυπανιών SDS, καθυλών ισχύος, βοηθητικής λαβής, βαλίτσας μεταφοράς, βύσσης τριβείου, σκαούλας συλλογής σκόνης, σωλήνα εξαγωγής σκόνης, ροβελών τσόχας, μυτών και ελατηρίων κροστικού κλειδιού κοχλίων, κτλ.
4. Το προϊόν θα πρέπει να αποσταλεί ή να παραδοθεί για επισκευή ή συντήρηση σε εξουσιοδοτημένο σημείο σέρβις της RYOBI που περιλαμβάνεται στον ακόλουθο κατάλογο διευθύνσεων για κάθε χώρα. Σε ορισμένες χώρες, το τοπικό σημείο πώλησης της RYOBI αναλαμβάνει την αποστολή του προϊόντος στο κεντρικό σέρβις της RYOBI. Κατά την αποστολή ενός προϊόντος σε σημείο σέρβις της RYOBI, αυτό θα πρέπει να είναι ασφαλώς συσκευασμένο, χωρίς επικίνδυνου περιεχόμενο, όπως, πετρέλαιο, να φέρει τη διεύθυνση του αποστολέα και να συνοδεύεται από σύντομη περιγραφή της βλάβης.
 5. Η επιδιόρθωση / αντικατάσταση υπό την παρούσα εγγύηση παρέχεται δωρεάν. Δε συνιστά παράταση της περιόδου εγγύησης ή εκκίνηση νέας περιόδου εγγύησης. Τα μέρη που αντικαθίστανται περιέχονται στην κυριότητα μας. Σε ορισμένες χώρες, τα ενδεχόμενα έξοδα παράδοσης ή μεταφοράς βαρύνουν τον αποστολέα. Τα νόμιμα δικαιώματά σας, τα οποία απορρέουν από την αγορά του εργαλείου, δεν θιγούνται.
 6. Η εγγύηση αυτή ισχύει στην Ευρωπαϊκή Ένωση, την Ελβετία, την Ισλανδία, τη Νορβηγία, το Λιχτενστάιν, την Τουρκία, τη Ρωσία και το Ηνωμένο Βασίλειο. Εκτός των παραπάνω περιοχών, σας παρακαλούμε να επικοινωνήσετε με εξουσιοδοτημένο κατάστημα πώλησης της RYOBI, προκειμένου να διαπιστωθεί ένα ισχύει κάποια άλλη εγγύηση.

ΕΞΟΥΣΙΟΔΟΤΗΜΕΝΟ ΚΕΝΤΡΟ ΣΕΡΒΙΣ

Για οποιοδήποτε αίτημα ή πρόβλημα με το προϊόν μπορείτε να απευθυνθείτε στα τοπικά εξουσιοδοτημένα κέντρα σέρβις (επισκεφθείτε τη διεύθυνση www.ryobitools.eu) ή απευθείας στη διεύθυνση: Techtronic Industries GmbH, Max Eyth Straße 10, 71364 Winnenden, Germany. Αναφέρετε τον σειριακό αριθμό και τον τύπο προϊόντος που αναγράφονται στην ετικέτα.



EN RYOBI is a trade mark of Ryobi Limited, and is used under license.
FR RYOBI est une marque déposée de Ryobi Limited, et est utilisée sous licence.
DE RYOBI ist ein Markenzeichen von Ryobi Limited und wird in Lizenz verwendet.
ES RYOBI es una marca registrada de Ryobi Limited, y se utiliza bajo licencia.
IT L'utilizzo del marchio registrato RYOBI è legato alla licenza concessa da Ryobi Limited.
NL RYOBI is een handelsmerk van Ryobi Limited en wordt onder licentie gebruikt.
PT RYOBI é uma marca comercial de Ryobi Limited, e é utilizada sob licença.
DA RYOBI er et varemærke tilhørende Ryobi Limited og bruges under licens.
SV RYOBI är en del av varumärke Ryobi Limited och dess användning är licensierad.
FI RYOBI on Ryobi Limitedin omistama tavaramerkki, ja sitä käytetään lisenssin puitteissa.
NO RYOBI er et varemerke for Ryobi Limited, og brukes under lisens.
RU RYOBI является товарным знаком компании Ryobi Limited, используемым по лицензии.
PL RYOBI to znak towarowy firmy Ryobi Limited i jest używany zgodnie z udzieloną licencją.
CS RYOBI je ochranná známka společnosti Ryobi Limited a její používání podléhá licenci.
HU A RYOBI a Ryobi Limited védjegye, használatá licenc keretében történik.
RO RYOBI este o marcă comercială a firmei Ryobi Limited și este utilizată sub licență.
LV RYOBI ir Ryobi Limited preču zīme un tiek izmantota saskaņā ar licenci.
LT „RYOBI“ yra „Ryobi Limited“ prekės ženklas, naudojamas pagal licenciją.
ET RYOBI on ettevõtte Ryobi Limited kaubamärk, mida kasutatakse litsentsi alusel.
HR RYOBI je žig tvrtke Ryobi Limited i koristi se po licenci.
SL RYOBI je blagovna znamka družbe Ryobi Limited in se uporablja na podlagi dovoljenja.
SK RYOBI je ochranná známka spoločnosti Ryobi Limited a používa sa na základe licencie.
BG RYOBI е търговска марка на Ryobi Limited и се използва под лиценз.
UK RYOBI є товарним знаком Ryobi Limited, і використовується за ліцензією.
TR RYOBI, Ryobi Limited şirketine ait olup, lisans altında kullanılan bir ticari markadır.
EL Το RYOBI αποτελεί εμπορικό σήμα της Ryobi Limited και χρησιμοποιείται μετά από χορήγηση άδειας.







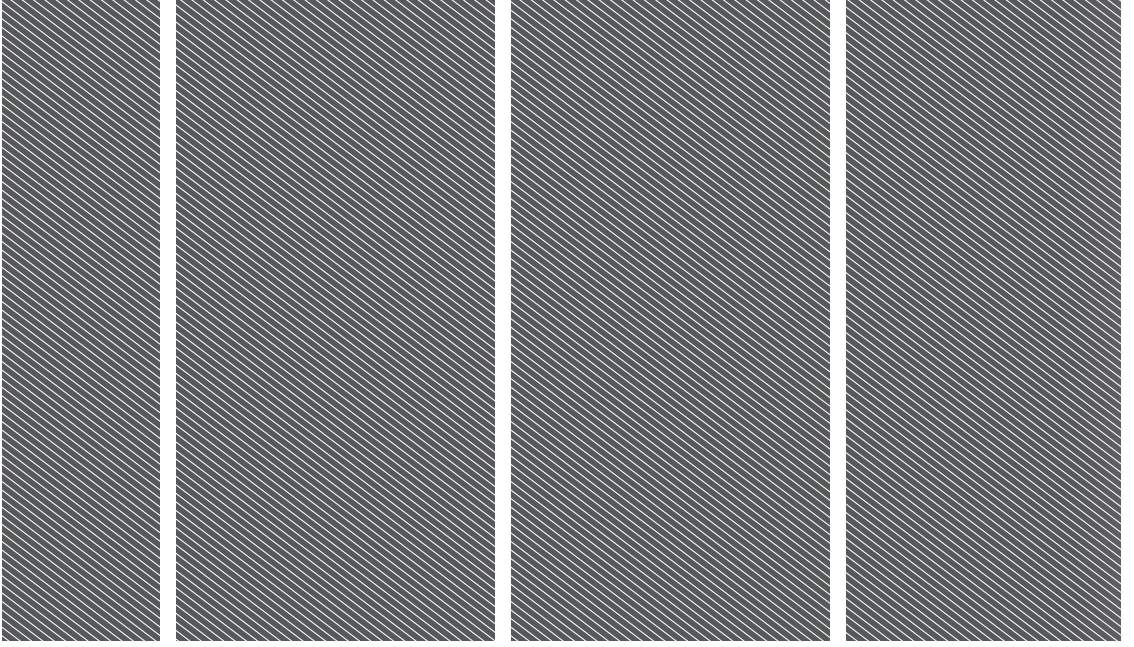

Techtronic Industries GmbH
Max-Eyth-Straße 10,
71364 Winnenden, Germany

Techtronic Industries (UK) Ltd
Parkway
Marlow Bucks SL7 1YL
UK

961075759-01

