



 **BOSCH**

UniversalVac 15 | AdvancedVac 20

Robert Bosch Power Tools GmbH
70538 Stuttgart
GERMANY

www.bosch-pt.com

1 609 92A 7UL (2023.01) PS / 167



1 609 92A 7UL

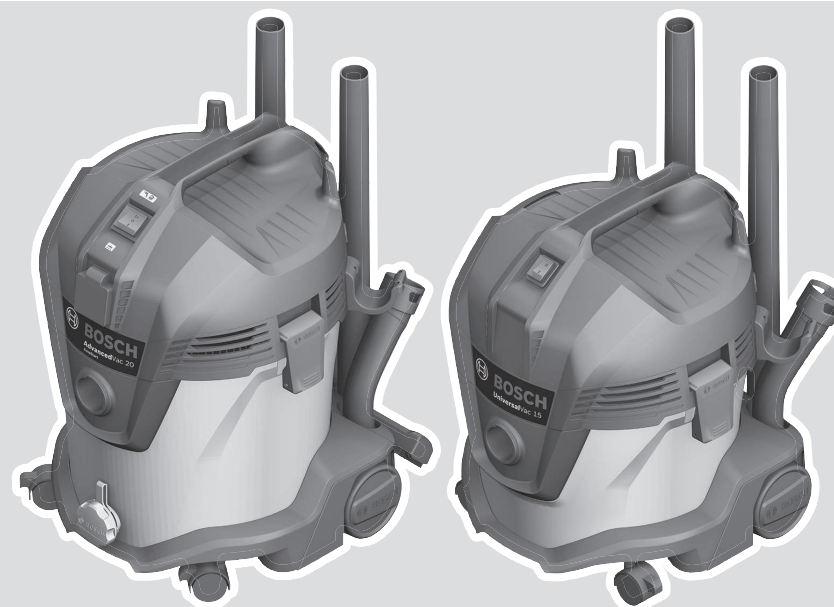

de Originalbetriebsanleitung
en Original instructions
fr Notice originale
es Manual original
pt Manual original
it Istruzioni originali
nl Oorspronkelijke gebruiksaanwijzing
da Original brugsanvisning
sv Bruksanvisning i original
no Original driftsinstruks
fi Alkuperäiset ohjeet
el Πρωτότυπο οδηγίων χρήσης
tr Orijinal işletme talimatı
pl Instrukcja oryginalna
cs Původní návod k používání
sk Pôvodný návod na použitie
hu Eredeti használati utasítás

ru Оригинальное руководство по эксплуатации
uk Оригінальна інструкція з експлуатації
kk Пайдалану нұсқаулығының түпнұсқасы
ro Instrucțiuni originale
bg Оригинална инструкция
mk Оригиналno упатство за работа
sr Originalno uputstvo za rad
sl Izvirna navodila
hr Originalne upute za rad
et Algupärane kasutusjuhend
lv Instrukcijas oriģinālvalodā

lt Originali instrukcija



Deutsch	Seite	9
English	Page	15
Français	Page	20
Español	Página	26
Português	Página	31
Italiano	Pagina	36
Nederlands	Pagina	42
Dansk	Side	47
Svensk	Sidan	52
Norsk	Side	57
Suomi	Sivu	62
Ελληνικά	Σελίδα	67
Türkçe	Sayfa	72
Polski	Strona	79
Čeština	Stránka	84
Slovenčina	Stránka	89
Magyar	Oldal	94
Русский	Страница	100
Українська	Сторінка	106
Қазақ	Бет	112
Română	Pagina	118
Български	Страница	124
Македонски	Страница	130
Srpski	Strana	135
Slovenščina	Stran	141
Hrvatski	Stranica	146
Eesti	Lehekülg	151
Latviešu	Lappuse	156
Lietuvių k.	Puslapis	161

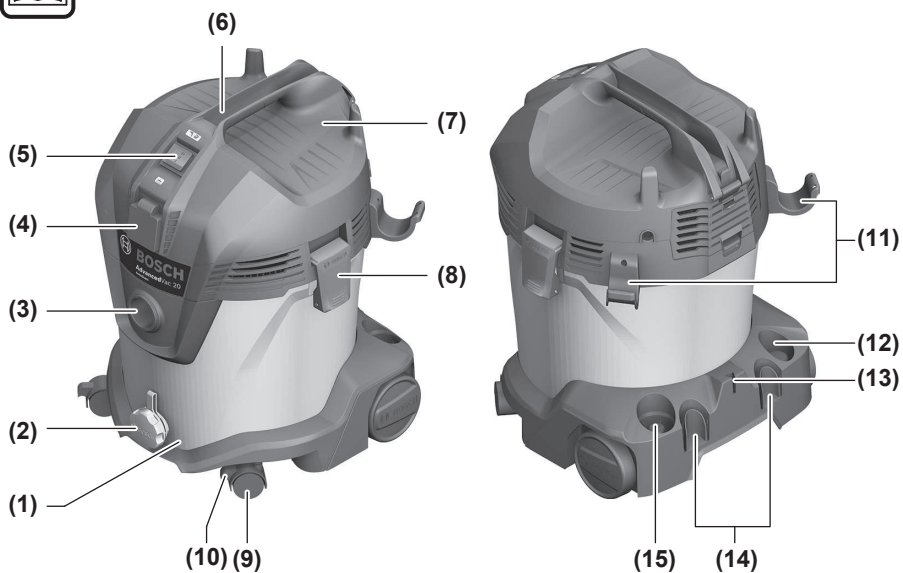

AdvancedVac 20

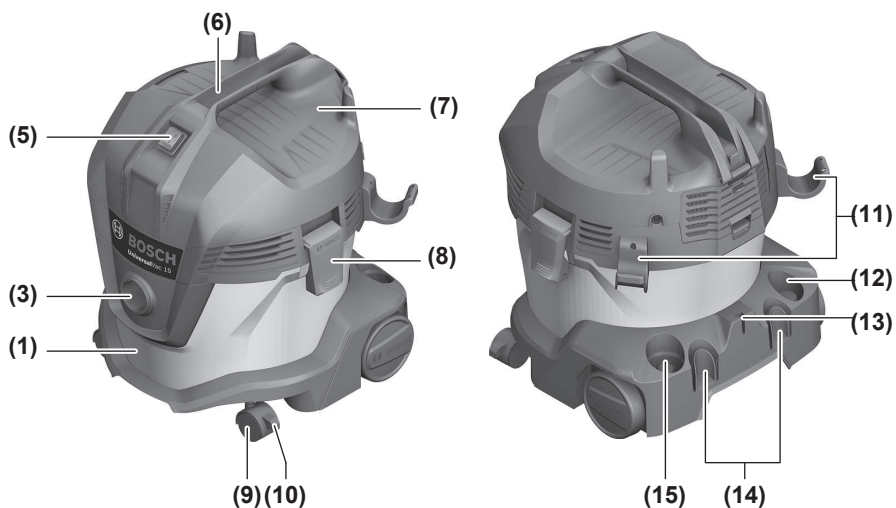

UniversalVac 15

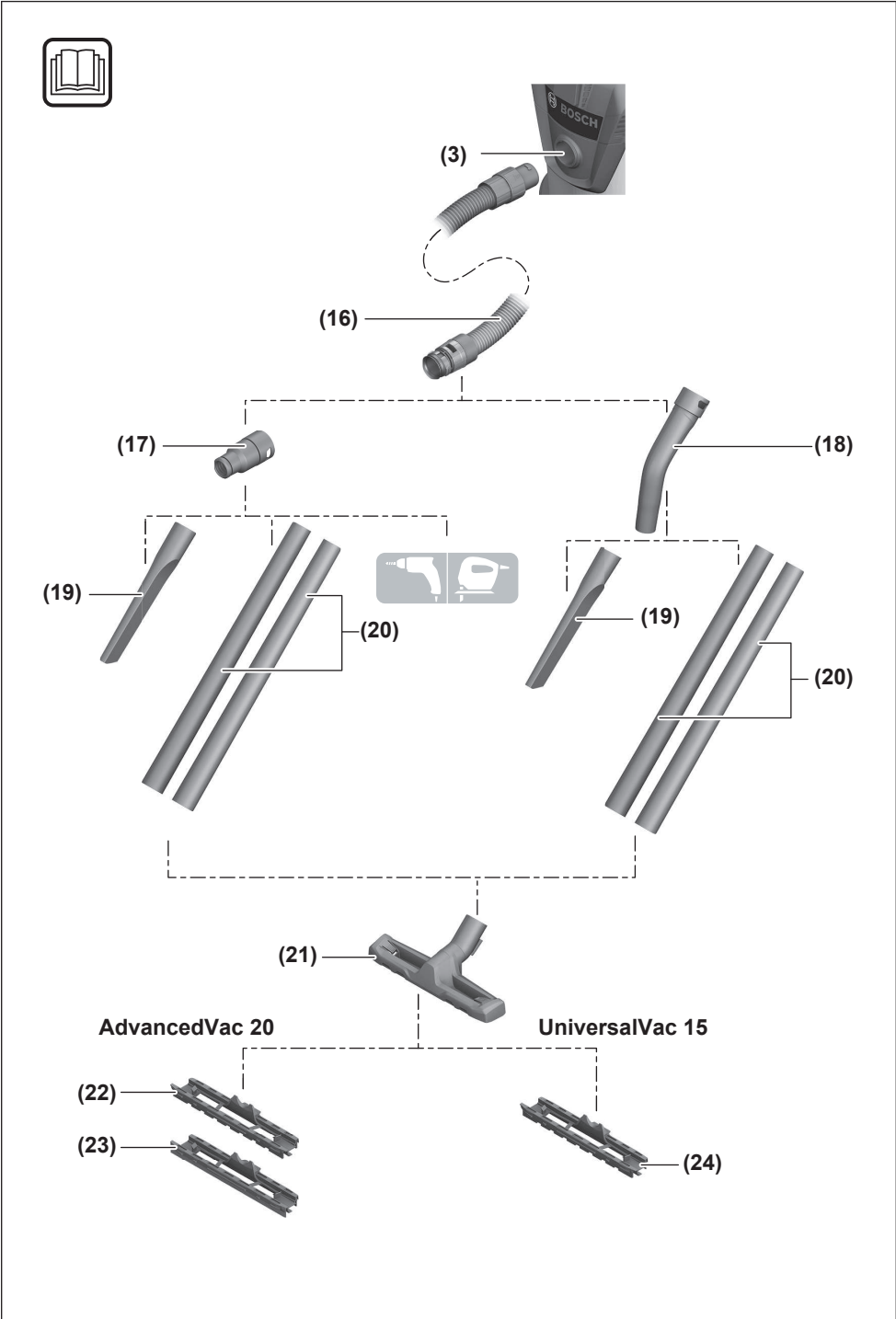

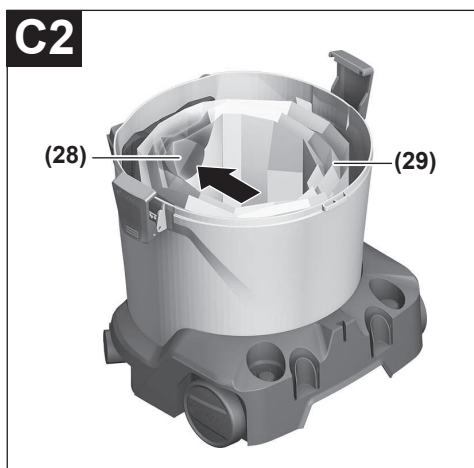
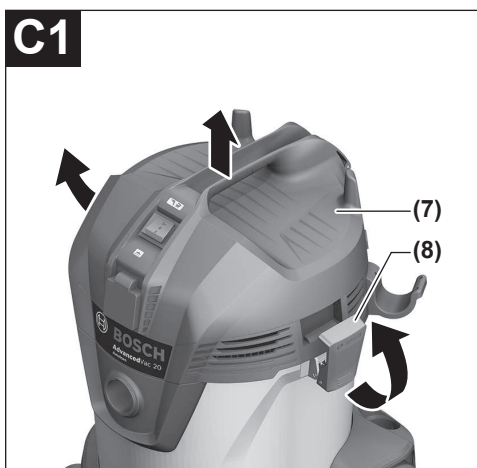
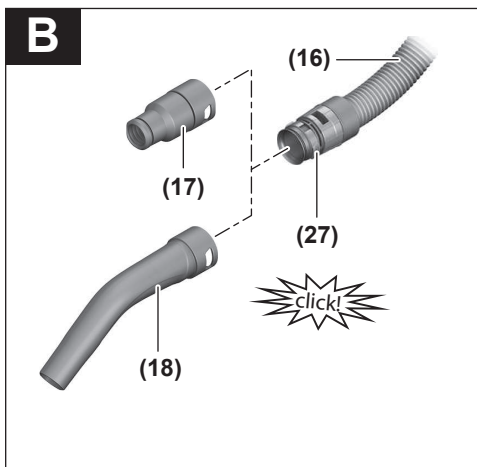
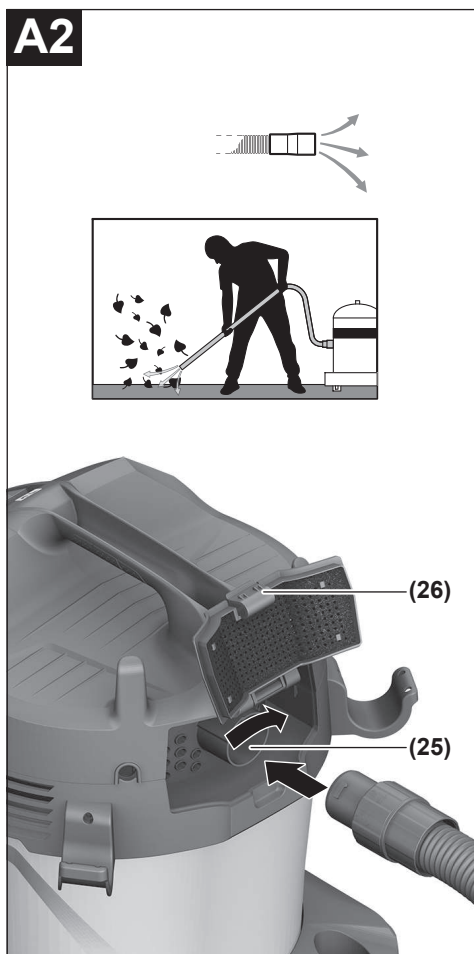
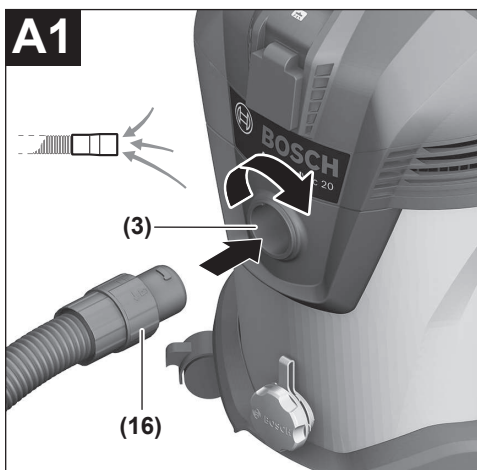

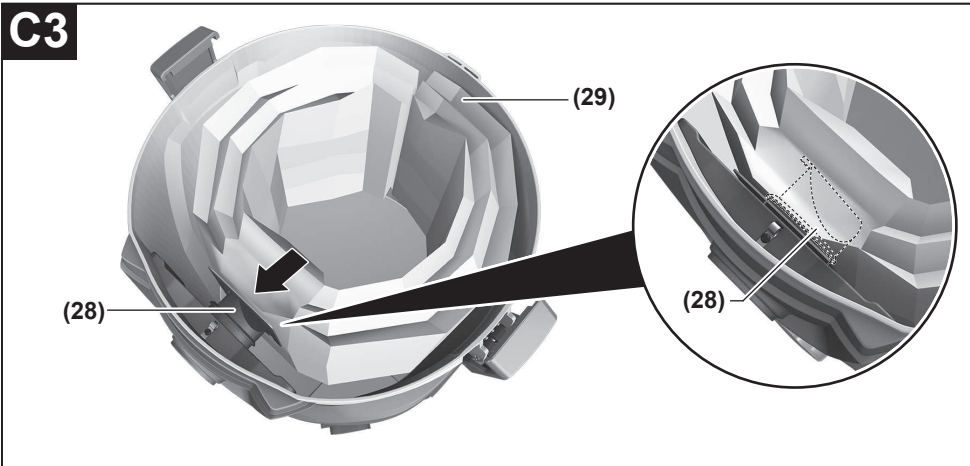
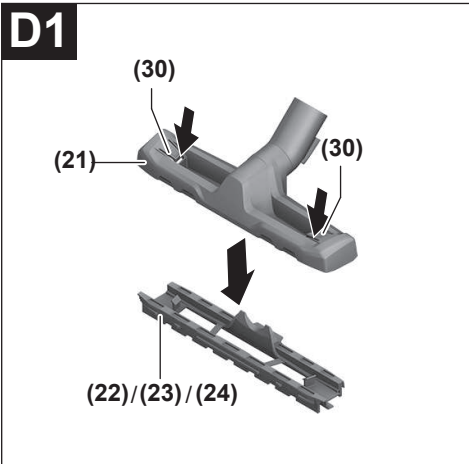
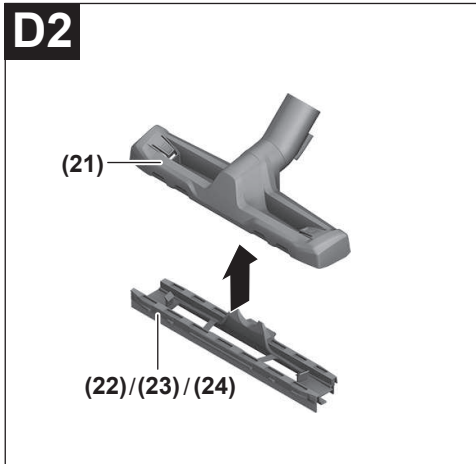
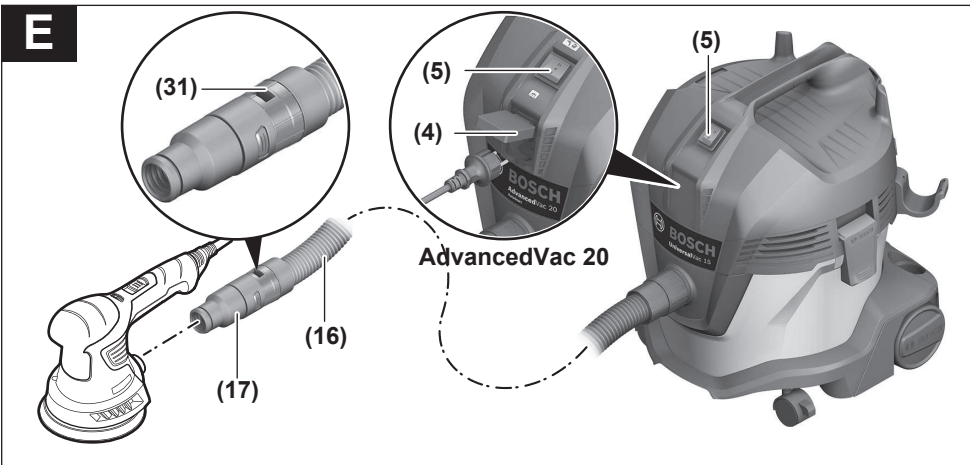
C3**D1****D2****E**

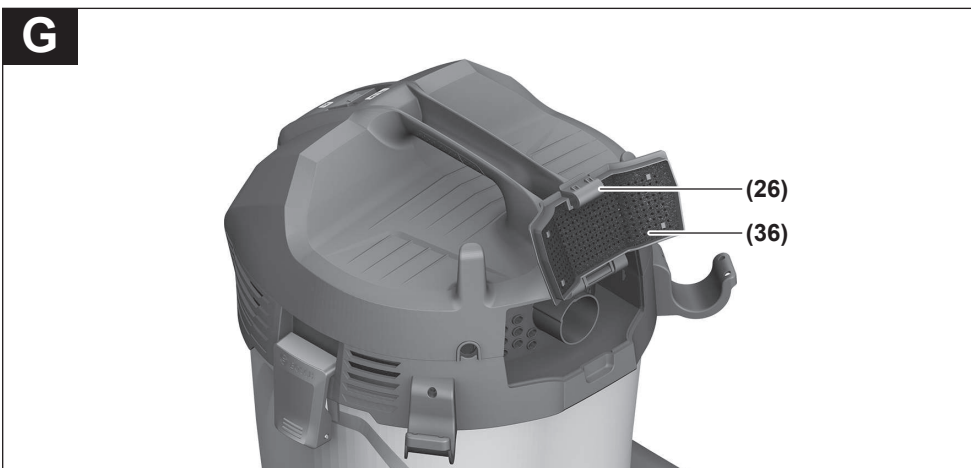
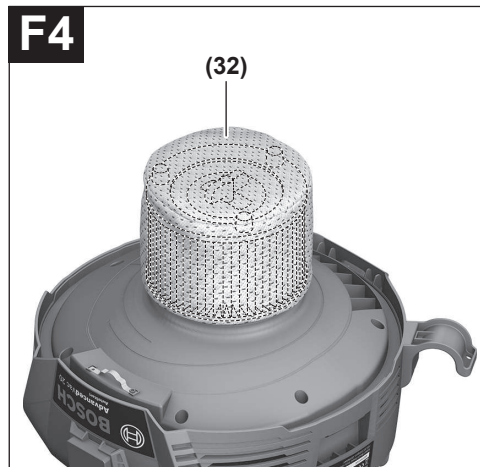
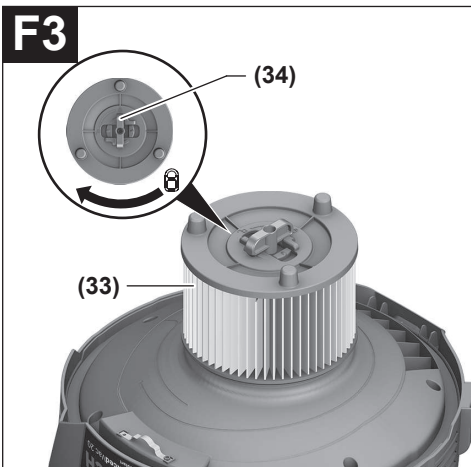
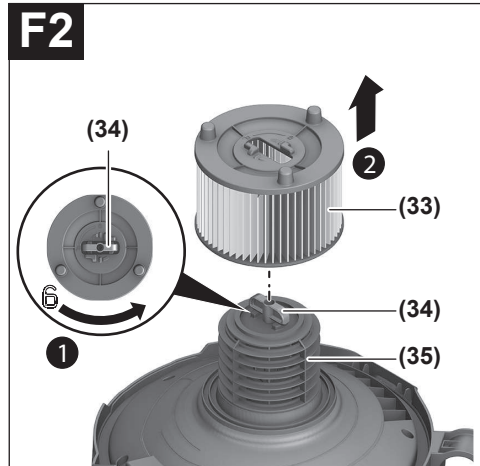
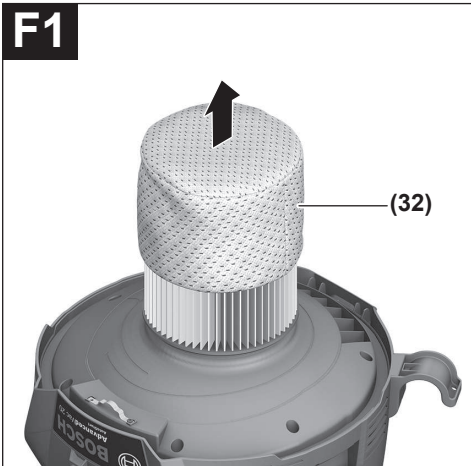

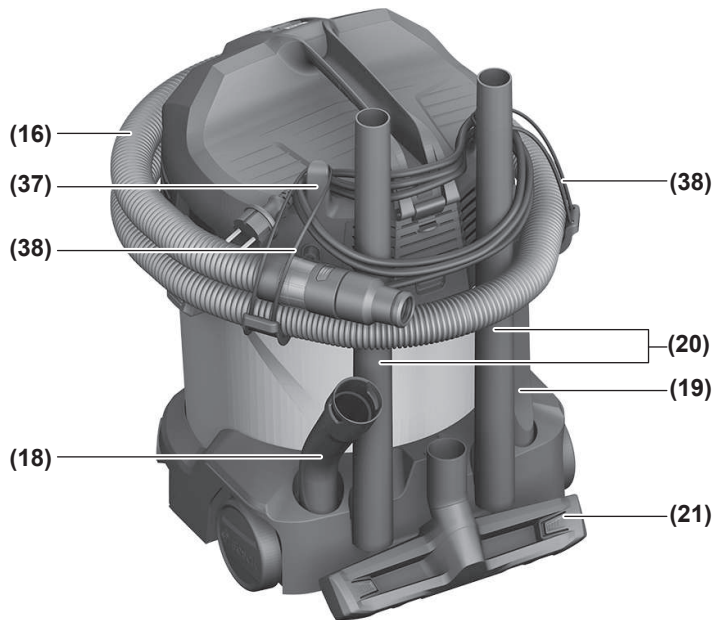
H

Deutsch

Sicherheitshinweise für Sauger



Lesen Sie alle Sicherheitshinweise und Anweisungen. Versäumnisse bei der Einhaltung der Sicherheitshinweise und Anweisungen können elektrischen Schlag, Brand und/oder schwere Verletzungen verursachen.

Bewahren Sie alle Sicherheitshinweise und Anweisungen für die Zukunft auf.

- ▶ **Dieser Sauger ist nicht vorgesehen für die Benutzung durch Kinder und Personen mit eingeschränkten physischen, sensorischen oder geistigen Fähigkeiten oder mangelnder Erfahrung und Wissen.** Andernfalls besteht die Gefahr von Fehlbedienung und Verletzungen.
- ▶ **Beaufsichtigen Sie Kinder.** Damit wird sichergestellt, dass Kinder nicht mit dem Sauger spielen.

⚠ WARNUNG Saugen Sie keine gesundheitsgefährdenden Stoffe, z.B. Buchenholz- oder Eichenholzstaub, Gesteinsstaub, Asbest. Diese Stoffe gelten als krebserregend. Informieren Sie sich über die gültigen Regelungen/Gesetze bezüglich des Umgangs mit gesundheitsgefährdenden Stäuben in Ihrem Land.

- ▶ **Benutzen Sie den Sauger nur, wenn Sie ausreichende Informationen für den Gebrauch erhalten haben.** Eine sorgfältige Anweisung verringert Fehlbedienung und Verletzungen.

⚠ WARNUNG Der Sauger ist geeignet zum Saugen von trockenen Stoffen und durch geeignete Maßnahmen auch zum Saugen von Flüssigkeiten. Das Eindringen von Flüssigkeiten erhöht das Risiko eines elektrischen Schlages.

- ▶ **Saugen Sie mit dem Sauger keine brennbaren oder explosiven Flüssigkeiten, zum Beispiel Benzin, Öl, Alkohol, Lösemittel. Saugen Sie keine heißen, brennenden oder explosiven Stäube.** Betreiben Sie den Sauger nicht in explosionsgefährdeten Räumen. Die Stäube, Dämpfe oder Flüssigkeiten können sich entzünden oder explodieren.

⚠ WARNUNG Schalten Sie den Sauger sofort aus, sobald Schaum oder Wasser austritt und entleeren Sie den Behälter. Der Sauger kann sonst beschädigt werden.

- ▶ **ACHTUNG! Der Sauger darf nur in Innenräumen gelagert werden.**
- ▶ **ACHTUNG! Reinigen Sie den Schwimmer regelmäßig und prüfen Sie, ob er beschädigt ist.** Die Funktion kann sonst beeinträchtigt sein.
- ▶ **Wenn der Betrieb des Saugers in feuchter Umgebung nicht vermeidbar ist, verwenden Sie einen Fehlerstromschutzschalter.** Der Einsatz eines Fehlerstromschutzschalters vermindert das Risiko eines elektrischen Schlages.
- ▶ **Überprüfen Sie vor jeder Benutzung Sauger, Kabel und Stecker.** Benutzen Sie den Sauger nicht, sofern Sie Schäden feststellen. Öffnen Sie den Sauger nicht selbst und lassen Sie ihn nur von qualifiziertem Fachpersonal und nur mit Original-Ersatzteilen reparieren. Beschädigte Sauger, Kabel und Stecker erhöhen das Risiko eines elektrischen Schlages.
- ▶ **Überfahren oder quetschen Sie das Kabel nicht. Ziehen Sie nicht am Kabel, um den Stecker aus der Steckdose zu ziehen oder den Sauger zu bewegen.** Beschädigte Kabel erhöhen das Risiko eines elektrischen Schlages.
- ▶ **Ziehen Sie den Stecker aus der Steckdose, bevor Sie den Sauger warten oder reinigen, Geräteeinstellungen vornehmen, Zubehörteile wechseln oder den Sauger weglegen.** Diese Vorsichtsmaßnahme verhindert den unbeabsichtigten Start des Saugers.
- ▶ **Sorgen Sie für gute Belüftung am Arbeitsplatz.**
- ▶ **Lassen Sie den Sauger nur von qualifiziertem Fachpersonal mit Original-Ersatzteilen reparieren.** Damit wird sichergestellt, dass die Sicherheit des Saugers erhalten bleibt.
- ▶ **Prüfen Sie vor der Inbetriebnahme den einwandfreien Zustand des Saugschlauchs. Lassen Sie dabei den Saugschlauch am Sauger montiert, damit nicht unbeabsichtigt Staub austritt.** Sie können sonst Staub einatmen.
- ▶ **Benutzen Sie den Sauger nicht als Sitzgelegenheit.** Sie können den Sauger beschädigen.
- ▶ **Verwenden Sie das Netzkabel und den Saugschlauch sorgfältig.** Sie können andere Personen damit gefährden.
- ▶ **Reinigen Sie den Sauger nicht mit direkt gerichtetem Wasserstrahl.** Das Eindringen von Wasser in das Saugeroberteil erhöht das Risiko eines elektrischen Schlages.
- ▶ **Schließen Sie den Sauger an ein ordnungsgemäß geerdetes Stromnetz an.** Steckdose und Verlängerungskabel müssen einen funktionsfähigen Schutzleiter besitzen.
- ▶ **Benutzen Sie den Sauger nicht als dauerhafte Absaugeinrichtung.**

Zusätzliche Sicherheitshinweise (AdvancedVac 20)

⚠️ WARNUNG Benutzen Sie die Steckdose nur für die in der Betriebsanleitung festgelegten Zwecke.

Symbole

Symbole und ihre Bedeutung



1+ Start-/Stopp-Automatik

Absaugen der anfallenden Stäube von laufenden Elektrowerkzeugen
Sauger schaltet sich automatisch ein und zeitverzögert wieder aus

0

Ausschalten



1

Saugen

Aufsaugen von abgelagerten Stäuben

max.
2000 W
min.
100 W

Angabe der zulässigen Anschlussleistung des angeschlossenen Elektrowerkzeugs (länderspezifisch)

Produkt- und Leistungsbeschreibung

Bestimmungsgemäßer Gebrauch

Der Sauger ist bestimmt zum Aufsaugen/Absaugen und Ausblasen von nicht gesundheitsgefährdenden Stoffen sowie zum Aufsaugen/Absaugen nicht brennbarer Flüssigkeiten.

Der Sauger ist ausschließlich für den privaten Gebrauch und nicht für den gewerblichen Einsatz bestimmt.

Benutzen Sie den Sauger nur, wenn Sie alle Funktionen voll einschätzen und ohne Einschränkungen durchführen können oder entsprechende Anweisungen erhalten haben.

Die Steckdose darf während des Betriebs nur in trockener Umgebung verwendet werden.

Abgebildete Komponenten

Die Nummerierung der abgebildeten Komponenten bezieht sich auf die Darstellung des Saugers auf den Grafikseiten.

- (1) Behälter
- (2) Ablassöffnung für Flüssigkeiten (AdvancedVac 20)
- (3) Schlauchaufnahme Saugfunktion

- (4) Steckdose für Elektrowerkzeug (AdvancedVac 20)
- (5) Betriebsarten-Wahlschalter (AdvancedVac 20)
- (5) Ein-/Ausschalter (UniversalVac 15)
- (6) Tragegriff
- (7) Saugeroberteil
- (8) Verschluss für Saugeroberteil
- (9) Lenkrolle
- (10) Lenkrollenbremse
- (11) Saugschlauch-Halterung
- (12) Halter für Fugendüse
- (13) Halter für Bodendüse
- (14) Halter für Saugrohr
- (15) Halter für gekrümmte Düse/Absaugadapter
- (16) Saugschlauch
- (17) Absaugadapter
- (18) gekrümmte Düse
- (19) Fugendüse
- (20) Saugrohr
- (21) Bodendüse
- (22) Bürstenstreifen^{a)} (AdvancedVac 20)
- (23) Gummilippe^{a)} (AdvancedVac 20)
- (24) Gummilippe/Bürstenstreifen^{a)} (UniversalVac 15)
- (25) Schlauchaufnahme Blasfunktion
- (26) Abluftabdeckung
- (27) Druckknopf
- (28) Anschlussflansch
- (29) Staubbeutel^{a)}
- (30) Entriegelungstasten für Gummilippe/Bürstenstreifen
- (31) Falschluföffnung
- (32) Gewebefilter
- (33) Filter
- (34) Filterhalterung
- (35) Filterkorb
- (36) Dauerfilter
- (37) Kabelhalterung
- (38) Halteschleufe

a) **Abgebildetes oder beschriebenes Zubehör gehört nicht zum Standard-Lieferumfang. Das vollständige Zubehör finden Sie in unserem Zubehörprogramm.**

Technische Daten

Nass-/Trockensauger		UniversalVac 15	AdvancedVac 20
Sachnummer		3 603 CD1 1..	3 603 CD1 2..
Nennaufnahmeleistung	W	1000	1200
Frequenz	Hz	50–60	50–60
Behältervolumen (Brutto)	l	15	20

Nass-/Trockensauger		UniversalVac 15	AdvancedVac 20
Nettovolumen (Flüssigkeit)	l	8,5	13,5
Staubbeutelvolumen	l	11,8	16,8
max. Unterdruck Turbine	mbar	240	260
max. Durchflussmenge Turbine	l/s	65	70
Start-/Stop-Automatik		–	●
Gewicht entsprechend EPTA-Procedure 01:2014	kg	6,9	7,6
Schutzklasse		□/II	⊕/I
Schutzart		IPX4	IPX4
Schutzart Netzstecker Schweiz		IP55	IP55

Die Angaben gelten für eine Nennspannung [U] von 230 V. Bei abweichenden Spannungen und in länderspezifischen Ausführungen können diese Angaben variieren.

Start-/Stop-Automatik ^{A)}	Nennspannung	maximale Leistung	minimale Leistung
EU/AUS	220–240 V	2000 W	100 W
UK	220–240 V	1800 W	100 W

A) Angabe der zulässigen Anschlussleistung des angeschlossenen Elektrowerkzeugs (länderspezifisch)

Montage

- **Ziehen Sie den Stecker aus der Steckdose, bevor Sie den Sauger warten oder reinigen, Geräteeinstellungen vornehmen, Zubehöerteile wechseln oder den Sauger weglegen.** Diese Vorsichtsmaßnahme verhindert den unbeabsichtigten Start des Saugers.

Saugschlauch montieren

Saugfunktion (siehe Bild A1)

Stecken Sie den Saugschlauch (16) in die Schlauchaufnahme (3) und drehen Sie ihn im Uhrzeigersinn bis zum Anschlag.

Ausblasfunktion (siehe Bild A2)

- **Der Sauger verfügt über eine Ausblasfunktion. Blasen Sie die Abluft nicht in den freien Raum. Verwenden Sie die Ausblasfunktion nur mit einem sauberen Schlauch.** Stäube können gesundheitsgefährdend sein.
- Schalten Sie den Sauger für mindestens 5 s ein (Ein-/Ausschalter (5)/Betriebsarten- Wahlschalter (5) auf das Symbol „Saugen“), um den Saugschlauch (16) von abgelagerten Stäuben zu säubern.
- Drehen Sie den Saugschlauch (16) gegen den Uhrzeigersinn bis zum Anschlag und ziehen Sie ihn aus der Schlauchaufnahme (3).
- Öffnen Sie die Abluftabdeckung (26).
- Stecken Sie den Saugschlauch (16) in die Schlauchaufnahme (25) und drehen Sie ihn im Uhrzeigersinn bis zum Anschlag.

Saugzubehör montieren

Der Saugschlauch (16) ist mit einem Clip-System ausgestattet, mit dem Saugzubehör (Absaugadapter (17), gekrümmte Düse (18)) angeschlossen werden kann.

Absaugadapter oder gekrümmte Düse montieren (siehe Bild B)

Stecken Sie den Absaugadapter (17) oder die gekrümmte Düse (18) auf den Saugschlauch (16), bis die beiden Druckknöpfe (27) des Saugschlauchs hörbar einrasten.

Zum **Demontieren** drücken Sie die Druckknöpfe (27) nach innen und ziehen Sie die Bauteile auseinander.

Düsen und Rohre montieren

- Stecken Sie danach das gewünschte Saugzubehör (Bohdüse, Fugendüse, Saugrohr etc.) fest auf die gekrümmte Düse (18) oder auf den Absaugadapter (17).

Staubbeutel wechseln/einsetzen (Trockensaugen) (siehe Bild C1–C3)

Zum Trockensaugen können Sie einen Staubbeutel (Zubehör) einsetzen. Dadurch wird die Entsorgung des Staubes erleichtert.

Staubbeutel wechseln/einsetzen (Zubehör)

Öffnen Sie die Verschlüsse (8) und nehmen Sie das Saugeroberteil (7) ab.

- Ziehen sie den vollen Staubbeutel (29) vom Anschlussflansch (28) nach hinten ab und nehmen Sie ihn aus dem Sauger.
- Stülpen Sie den neuen Staubbeutel über den Anschlussflansch des Saugers. Stellen Sie sicher, dass der Staubbeutel in seiner vollen Länge an der Innenwand des Behälters (1) anliegt.
- Setzen Sie das Saugeroberteil (7) auf und schließen Sie die Verschlüsse (8).

Einsätze für die Bodendüse wechseln (siehe Bilder D1–D2)

Je nach Saugaufgabe (trocken, nass, Teppichboden etc.) können Sie in die Bodendüse (21) verschiedene Einsätze (Gummilippe, Bürstenstreifen) einclippen.

- Drücken Sie die Entriegelungstasten (30) auf der Bodendüse (21), um den Einsatz aus der Bodendüse zu lösen.
- Clipsen Sie den gewünschten Einsatz (22)/(23)/(24) in die Bodendüse ein.

Betrieb

- ▶ **Ziehen Sie den Stecker aus der Steckdose, bevor Sie den Sauger warten oder reinigen, Geräteeinstellungen vornehmen, Zubehörteile wechseln oder den Sauger weglegen.** Diese Vorsichtsmaßnahme verhindert den unbeabsichtigten Start des Saugers.

Inbetriebnahme

- ▶ **Beachten Sie die Netzspannung!** Die Spannung der Stromquelle muss mit den Angaben auf dem Typenschild des Saugers übereinstimmen.

Der Sauger darf grundsätzlich nicht in explosionsgefährdeten Räumen eingesetzt werden.

Um eine optimale Saugleistung zu gewährleisten, müssen Sie den Saugschlauch (16) immer komplett vom Saugeroberteil (7) abwickeln.

- ▶ **Verwenden Sie nur einen unbeschädigten Filter (keine Risse, keine Löcher etc.). Wechseln Sie einen beschädigten Filter sofort aus.**

Trockensaugen

Aufsaugen von abgelagerten Stäuben

UniversalVac 15

- Um den Sauger **einzuschalten**, stellen Sie den Ein-/Ausschalter (5) auf das Symbol „Saugen“.
- Um den Sauger **auszuschalten**, stellen Sie den Ein-/Ausschalter (5) auf das Symbol „Ausschalten“.



1

0

AdvancedVac 20

- Um den Sauger **einzuschalten**, stellen Sie den Betriebsarten-Wahlschalter (5) auf das Symbol „Saugen“.
- Um den Sauger **auszuschalten**, stellen Sie den Betriebsarten-Wahlschalter (5) auf das Symbol „Ausschalten“.



1

0

Absaugen der anfallenden Stäube von laufenden Elektrowerkzeugen (siehe Bild E)

- Montieren Sie den Absaugadapter (17).
- Stecken Sie den Absaugadapter (17) in den Absaugstutzen des Elektrowerkzeugs.

Hinweis: Beim Arbeiten mit Elektrowerkzeugen, deren Luftzufuhr in den Saugschlauch gering ist (z. B. Stichsäge, Schleifer etc.), muss die Falschlufföffnung (31) des Saugschlauchs (16) geöffnet werden. Dadurch wird die Gesamtleistung des Saugers und des Elektrowerkzeugs verbessert.

Drehen Sie dazu den Ring über der Falschlufföffnung (31), bis eine maximale Öffnung entsteht.

AdvancedVac 20

In den Sauger ist eine Schutzkontakt-Steckdose (4) integriert. Sie können dort ein externes Elektrowerkzeug anschließen. Beachten Sie die maximal zulässige Anschlussleistung des angeschlossenen Elektrowerkzeugs.

- Zur **Inbetriebnahme der Start-/Stop-Automatik** des Saugers stellen Sie den Betriebsarten-Wahlschalter (5) auf das Symbol „Start-/Stop-Automatik“.
- Schalten Sie zur **Inbetriebnahme** des Saugers das an die Steckdose (4) angeschlossene Elektrowerkzeug ein. Der Sauger startet automatisch.
- Schalten Sie das Elektrowerkzeug aus, um **das Absaugen zu beenden**. Die Nachlauffunktion der Start-/Stop-Automatik läuft bis zu 6 Sekunden nach, um restliche Stäube aus dem Saugschlauch abzusaugen.
- Um den Sauger **auszuschalten**, stellen Sie den Betriebsarten-Wahlschalter (5) auf das Symbol „Ausschalten“.



1+

0

Nasssaugen

- ▶ **Saugen Sie mit dem Sauger keine brennbaren oder explosiven Flüssigkeiten, zum Beispiel Benzin, Öl, Alkohol, Lösemittel. Saugen Sie keine heißen, brennenden oder explosiven Stäube. Betreiben Sie den Sauger nicht in explosionsgefährdeten Räumen.** Die Stäube, Dämpfe oder Flüssigkeiten können sich entzünden oder explodieren.
- ▶ **Der Sauger darf nicht als Wasserpumpe benutzt werden.** Der Sauger ist bestimmt für das Aufsaugen von Luft und Wassergemisch.
- ▶ **Ziehen Sie vor allen Arbeiten am Sauger den Netzstecker aus der Steckdose.**

Arbeitsschritte vor dem Nasssaugen

- Öffnen Sie die Verschlüsse (8) und nehmen Sie das Saugeroberteil (7) ab.
- Entfernen Sie vor dem Nasssaugen den Staubbeutel (29), den Gewebefilter (32) und entleeren Sie den Behälter (1).
- Reinigen Sie den Filter (33).
- Setzen Sie das Saugeroberteil (7) wieder auf und schließen Sie die Verschlüsse (8).
- **AdvancedVac 20:** Setzen Sie die Gummilippe (23) in die Bodendüse (21) ein.

Aufsaugen von Flüssigkeiten

Der Sauger ist mit einem Schwimmer ausgestattet. Ist die maximale Füllhöhe erreicht, reduziert sich die Saugleistung. Schalten Sie den Sauger sofort aus (Ein-/Ausschalter (5)/ Betriebsarten- Wahlschalter (5) auf das Symbol „Saugen“).

- Entleeren Sie den Behälter (1).

AdvancedVac 20: Entleeren Sie den Behälter über die Ablassöffnung für Flüssigkeiten (2).

Arbeitsschritte nach dem Nasssaugen

Zur Vermeidung von Schimmelbildung nach dem Nasssaugen:

- Nehmen Sie das Saugeroberenteil (7) ab und lassen Sie es gut trocknen.
- Nehmen Sie den Filter (33) heraus und lassen Sie diesen ebenfalls gut trocknen

Wartung und Service

Wartung und Reinigung



- ▶ **Ziehen Sie den Stecker aus der Steckdose, bevor Sie den Sauger warten oder reinigen, Geräteeinstellungen vornehmen, Zubehörteile wechseln oder den Sauger weglegen.** Diese Vorsichtsmaßnahme verhindert den unbeabsichtigten Start des Saugers.
- ▶ **Halten Sie den Sauger und die Lüftungsschlitze sauber, um gut und sicher zu arbeiten.**
- ▶ **Tragen Sie bei der Wartung und Reinigung des Saugers eine Staubschutzmaske.**

Wenn ein Ersatz der Anschlussleitung erforderlich ist, dann ist dies von **Bosch** oder einer autorisierten Kundendienststelle für **Bosch**-Elektrowerkzeuge auszuführen, um Sicherheitsgefährdungen zu vermeiden.

Filter reinigen/wechseln (siehe Bilder F1–F4)

Die Saugleistung ist abhängig vom Filterzustand. Reinigen Sie deshalb regelmäßig den Filter.

Tauschen Sie einen beschädigten Filter sofort aus.

- Öffnen Sie die Verschlüsse (8) und nehmen Sie das Saugeroberenteil (7) ab.
 - Ziehen Sie den Gewebefilter (32) vom Filter (33) ab und klopfen Sie ihn gründlich aus.
 - Drehen Sie die Filterhalterung (34) bis zum Anschlag in Drehrichtung  und entnehmen Sie den Filter (33) aus dem Behälter (1).
 - Bürsten Sie die Lamellen des Filters mit einer weichen Bürste ab *oder* tauschen Sie einen beschädigten Filter aus.
 - Stülpen Sie den Filter (33) über den Filterkorb (35) und drehen Sie die Filterhalterung (34) bis zum Anschlag in Drehrichtung .
- Achten Sie darauf, dass die Öffnung des Filters (33) exakt auf den Positioniernocken des Filterkorbs (35) sitzt. Die Filterhalterung (34) rastet spürbar ein.

- Stülpen Sie den Gewebefilter (32) über den Filter (33). Achten Sie darauf, dass der Gewebefilter (32) den Filter (33) komplett umschließt und der Gummizug in der Rille zwischen Filter und Gehäuse sitzt.
- Setzen Sie das Saugeroberenteil (7) wieder auf und schließen Sie die Verschlüsse (8).

Behälter reinigen

- Wischen Sie den Behälter (1) von Zeit zu Zeit mit handelsüblichem, nicht scheuerndem Reinigungsmittel aus und lassen Sie diesen trocknen.

Dauerfilter reinigen (siehe Bild G)

Reinigen Sie den Dauerfilter (36) von Zeit zu Zeit, um die optimale Leistungsfähigkeit des Saugers zu erhalten.

- Öffnen Sie die Abluftabdeckung (26) und entnehmen Sie den Dauerfilter (36).
- Spülen Sie den Dauerfilter (36) unter fließendem Wasser aus und lassen Sie ihn anschließend gut trocknen.
- Setzen Sie den gereinigten Filter wieder ein und achten Sie dabei auf sicheren und korrekten Sitz. Schließen Sie die Abluftabdeckung (26) wieder.

Störungen

Überprüfen Sie bei ungenügender Saugleistung:

- Ist das Saugeroberenteil (7) richtig aufgesetzt?
- Ist das Schlauchsystem verstopft?
- Sind die Saugrohre (20) fest zusammengesüßt?
- Ist der Behälter (1) voll?
- Ist der Staubbeutel (29) voll?
- Sind die Filter mit Staub zugesüßt?

Bei Überhitzung schaltet sich der Sauger ab. Gehen Sie wie folgt vor:

- Lassen Sie den Sauger 60 min abkühlen.
- Ziehen Sie den Netzstecker aus der Steckdose und stecken Sie ihn erneut in die Steckdose.
- Stellen Sie sicher, dass Behälter (1) und Staubbeutel (29) leer sind und dass Saugschlauch (16), Filter (33) und Dauerfilter (36) nicht verstopft sind.

Regelmäßiges Entleeren des Behälters (1) gewährleistet eine optimale Saugleistung.

Wird die Saugleistung danach nicht erreicht, wenden Sie sich an den **Bosch**-Kundendienst.

Aufbewahrung und Transport (siehe Bild H)

- Stecken Sie die Saugrohre (20) in die Halterungen (14).
- Legen Sie den Saugschlauch (16) um das Saugeroberenteil in die Halterungen (11), legen Sie das Ende des Saugschlauchs auf eine der beiden (11).
- Wickeln Sie das Netzkabel um die Kabelhalterung (37).
- Befestigen Sie die Halteschlaufen (38) an den Kabelhalterungen (37).
- Stecken Sie die gekrümmte Düse (18) oder den Absaugadapter (17) in die Halterung (15).
- Stecken Sie die Fugendüse (19) in die Halterung (12).
- Stecken Sie die Bodendüse (21) in die Halterung (13).

- Tragen Sie den Sauger am Tragegriff **(6)**.
- Stellen Sie den Sauger in einem trockenen Raum ab und sichern Sie ihn vor unbefugter Benutzung.
- Treten Sie zum Feststellen der Lenkrollen **(9)** die Lenkrollenbremse **(10)** herunter.

Kundendienst und Anwendungsberatung

Der Kundendienst beantwortet Ihre Fragen zu Reparatur und Wartung Ihres Produkts sowie zu Ersatzteilen. Explosionszeichnungen und Informationen zu Ersatzteilen finden Sie auch unter: www.bosch-pt.com

Das Bosch-Anwendungsberatungs-Team hilft Ihnen gerne bei Fragen zu unseren Produkten und deren Zubehör.

Geben Sie bei allen Rückfragen und Ersatzteilbestellungen bitte unbedingt die 10-stellige Sachnummer laut Typenschild des Produkts an.

Deutschland

Robert Bosch Power Tools GmbH
Servicezentrum Elektrowerkzeuge
Zur Luhne 2

37589 Kalefeld – Willershausen

Kundendienst: Tel.: (0711) 400 40 480

E-Mail: Servicezentrum.Elektrowerkzeuge@de.bosch.com

Unter www.bosch-pt.de können Sie online Ersatzteile bestellen oder Reparaturen anmelden.

Anwendungsberatung:

Tel.: (0711) 400 40 480

Fax: (0711) 400 40 482

E-Mail: kundenberatung.ew@de.bosch.com

Weitere Serviceadressen finden Sie unter:

www.bosch-pt.com/serviceaddresses

Entsorgung

Sauger, Zubehör und Verpackungen sollen einer umweltgerechten Wiederverwertung zugeführt werden.



Werfen Sie den Sauger nicht in den Hausmüll!

Nur für EU-Länder:

Gemäß der Europäischen Richtlinie 2012/19/EU über Elektro- und Elektronik-Altgeräte und ihrer Umsetzung in nationales Recht müssen nicht mehr gebrauchsfähige Sauger getrennt gesammelt und einer umweltgerechten Wiederverwertung zugeführt werden.

Bei unsachgemäßer Entsorgung können Elektro- und Elektronik-Altgeräte aufgrund des möglichen Vorhandenseins gefährlicher Stoffe schädliche Auswirkungen auf die Umwelt und die menschliche Gesundheit haben.

Nur für Deutschland:

Informationen zur Rücknahme von Elektro-Altgeräten für private Haushalte

Wie im Folgenden näher beschrieben, sind bestimmte Vertreter zur unentgeltlichen Rücknahme von Altgeräten verpflichtet.

Vertreiber mit einer Verkaufsfläche für Elektro- und Elektronikgeräte von mindestens 400 m² sowie Vertreiber von Lebensmitteln mit einer Gesamtverkaufsfläche von mindestens 800 m², die mehrmals im Kalenderjahr oder dauerhaft Elektro- und Elektronikgeräte anbieten und auf dem Markt bereitstellen, sind verpflichtet,

1. bei der Abgabe eines neuen Elektro- oder Elektronikgeräts an einen Endnutzer ein Altgerät des Endnutzers der gleichen Geräteart, das im Wesentlichen die gleichen Funktionen wie das neue Gerät erfüllt, am Ort der Abgabe oder in unmittelbarer Nähe hierzu unentgeltlich zurückzunehmen; Ort der Abgabe ist auch der private Haushalt, sofern dort durch Auslieferung die Abgabe erfolgt: In diesem Fall ist die Abholung des Altgeräts für den Endnutzer unentgeltlich; und
2. auf Verlangen des Endnutzers Altgeräte, die in keiner äußeren Abmessung größer als 25 cm sind, im Einzelhandelsgeschäft oder in unmittelbarer Nähe hierzu unentgeltlich zurückzunehmen; die Rücknahme darf nicht an den Kauf eines Elektro- oder Elektronikgerätes geknüpft werden und ist auf drei Altgeräte pro Geräteart beschränkt.

Der Vertreter hat beim Abschluss des Kaufvertrags für das neue Elektro- oder Elektronikgerät den Endnutzer über die Möglichkeit zur unentgeltlichen Rückgabe bzw. Abholung des Altgeräts zu informieren und den Endnutzer nach seiner Absicht zu befragen, ob bei der Auslieferung des neuen Geräts ein Altgerät zurückgegeben wird.

Dies gilt auch bei Vertrieb unter Verwendung von Fernkommunikationsmitteln, wenn die Lager- und Versandflächen für Elektro- und Elektronikgeräte mindestens 400 m² betragen oder die gesamten Lager- und Versandflächen mindestens 800 m² betragen, wobei die unentgeltliche Abholung auf Elektro- und Elektronikgeräte der Kategorien 1 (Wärmeüberträger), 2 (Bildschirmgeräte) und 4 (Großgeräte mit mindestens einer äußeren Abmessung über 50 cm) beschränkt ist. Für alle übrigen Elektro- und Elektronikgeräte muss der Vertreter geeignete Rückgabemöglichkeiten in zumutbarer Entfernung zum jeweiligen Endnutzer gewährleisten; das gilt auch für Altgeräte, die in keiner äußeren Abmessung größer als 25 cm sind, die der Endnutzer zurückgeben will, ohne ein neues Gerät zu kaufen.

English

Safety information for vacuum cleaners



Read all the safety information and instructions. Failure to observe the safety information and follow instructions may result in electric shock, fire and/or serious injury.

Save all warnings and instructions for future reference.

► **This vacuum cleaner is not intended for use by children or persons with physical, sensory or mental impairments. It should not be used by persons who have insufficient experience and knowledge.** Otherwise, there is a risk of operating errors and injuries.

► **Supervise children.** This will ensure that children do not play with the vacuum cleaner.

⚠ WARNING Do not vacuum any harmful substances, e.g. beech or oak wood dust, rock dust or asbestos. These substances are considered carcinogenic. Make sure you inform yourself about the applicable regulations/laws on how to handle harmful types of dust in your country.

► **Only use the vacuum cleaner if you have been adequately informed about how to use it.** Thorough instruction on how to use the equipment prevents accidental misuse and injuries.

⚠ WARNING The vacuum cleaner is suitable for vacuuming dry substances, and can also be used to vacuum liquids when taking appropriate measures. The penetration of liquids increases the risk of an electric shock.

► **Do not use the vacuum cleaner to vacuum combustible or explosive liquids, such as petrol, oil, alcohol or solvents. Do not vacuum hot, burning or explosive dust. Do not operate the vacuum cleaner in areas subject to explosion hazards.** Dust, vapours and liquids can ignite or explode.

⚠ WARNING If you notice a foam or water leak, switch off the vacuum cleaner immediately and empty the container. Otherwise, the vacuum cleaner can become damaged.

► **NOTE: The vacuum cleaner must only be stored indoors.**

- **NOTE: Clean the float regularly and check whether it is damaged.** Otherwise, the equipment may not function properly.
- **If operating the vacuum cleaner in a damp location is unavoidable, use a residual current device (RCD).** Use of an RCD reduces the risk of electric shock.
- **Always check the vacuum cleaner, cable and plug before use. Do not use the vacuum cleaner if you discover any damage. Do not open the vacuum cleaner yourself. It should be repaired exclusively by a qualified professional using only genuine spare parts.** Damaged vacuum cleaners, cables and plugs increase the risk of electric shock.
- **Do not crush the cable or run the device over it. Do not pull on the power cable to pull the plug out of the socket or to move the vacuum cleaner.** Damaged cables increase the risk of an electric shock.
- **Pull the plug out of the socket before cleaning or performing maintenance on the vacuum cleaner, making tool adjustments, changing accessories or putting away the vacuum cleaner.** This safety measure prevents the vacuum cleaner from being started accidentally.
- **Ensure that the workplace is well ventilated.**
- **The vacuum cleaner should be repaired exclusively by a qualified professional using only genuine spare parts.** This will ensure that the safety of the vacuum cleaner is maintained.
- **Before using the equipment for the first time, check that the vacuum hose is in perfect condition. Leave the vacuum hose fitted to the vacuum cleaner while doing this so that no dust escapes accidentally.** Otherwise, you may end up inhaling dust particles.
- **Do not sit on the vacuum cleaner.** You can damage the vacuum cleaner this way.
- **Take care when using the power cable and the vacuum hose.** Improper use of these can put other people at risk.
- **Do not clean the vacuum cleaner by spraying a jet of water directly at it.** Water entering the top of the vacuum cleaner will increase the risk of electric shock.
- **Connect the dust extractor to a properly earthed power supply system.** The plug socket and extension cable must have a fully functioning protective conductor.

Products sold in GB only:

Your product is fitted with an BS 1363/A approved electric plug with internal fuse (ASTA approved to BS 1362).

If the plug is not suitable for your socket outlets, it should be cut off and an appropriate plug fitted in its place by an authorised customer service agent. The replacement plug should have the same fuse rating as the original plug.

The severed plug must be disposed of to avoid a possible shock hazard and should never be inserted into a mains socket elsewhere.

► **Do not leave the dust extractor running permanently; it is not designed to be used as an extraction unit.**

Additional Safety Information (AdvancedVac 20)

⚠ WARNING Only use the socket for the purpose stipulated in the operating manual.

Symbols

Symbols and their meaning



1+ Automatic start/stop

Extracting dust that accumulates from working power tools
The dust extractor switches on automatically and off again with a time delay

0

Switching Off



1

Extraction

Extracting dust deposits

max.
2000 W
min.
100 W

Permitted connected load of the connected power tool (country-specific)

Product description and specifications

Intended use

The vacuum cleaner is intended for vacuuming/extracting and blowing non-hazardous materials, as well as for vacuuming/extracting non-flammable liquids.

The dust extractor is intended only for private use and not for commercial use.

Only use the dust extractor if you can fully evaluate all functions and carry them out without restrictions, or if you have received corresponding instructions.

The plug socket must only be used in dry conditions during operation.

Product features

The numbering of the product features refers to the representation of the vacuum cleaner on the graphic pages.

- (1) Container
- (2) Drainage opening for liquids (AdvancedVac 20)

Technical data

Wet/dry vacuum cleaner		UniversalVac 15	AdvancedVac 20
Article number		3 603 CD1 1..	3 603 CD1 2..
Rated power input	W	1000	1200
Frequency	Hz	50–60	50–60
Container volume (gross)	l	15	20

- (3) Hose adapter for vacuuming function
- (4) Socket for power tool (AdvancedVac 20)
- (5) Mode selector switch (AdvancedVac 20)
- (5) On/off switch (UniversalVac 15)
- (6) Carrying handle
- (7) Top part of dust extractor
- (8) Catch for top part of dust extractor
- (9) Castor
- (10) Castor brake
- (11) Vacuum hose holder
- (12) Holder for crevice nozzle
- (13) Holder for floor nozzle
- (14) Holder for suction tube
- (15) Holder for curved nozzle/dust extraction adapter
- (16) Vacuum hose
- (17) Dust extraction adapter
- (18) Curved nozzle
- (19) Crevice nozzle
- (20) Suction tube
- (21) Floor nozzle
- (22) Brush inserts^{a)} (AdvancedVac 20)
- (23) Rubber lip^{a)} (AdvancedVac 20)
- (24) Rubber lip/brush inserts^{a)} (UniversalVac 15)
- (25) Hose adapter for blowing function
- (26) Exhaust air cover
- (27) Snap fastener
- (28) Connection flange
- (29) Dust bag^{a)}
- (30) Release buttons for rubber lip/brush inserts
- (31) False air intake
- (32) Textile filter
- (33) Filter
- (34) Filter holder
- (35) Filter basket
- (36) Permanent filter
- (37) Cable holder
- (38) Retaining strap

a) Accessories shown or described are not included with the product as standard. You can find the complete selection of accessories in our accessories range.

Wet/dry vacuum cleaner		UniversalVac 15	AdvancedVac 20
Net volume (liquid)	l	8.5	13.5
Dust bag volume	l	11.8	16.8
Max. vacuum in turbine	mbar	240	260
Max. flow rate of turbine	l/s	65	70
Automatic start/stop		–	●
Weight according to EPTA-Procedure 01:2014	kg	6.9	7.6
Protection class		□/II	⊕/I
Protection rating		IPX4	IPX4
Mains plug Switzerland protection rating		IP55	IP55

The specifications apply to a rated voltage [U] of 230 V. These specifications may vary at different voltages and in country-specific models.

Automatic start/stop ^{A)}			
	Rated voltage	Maximum power	Minimum power
EU/AUS	220–240 V	2000 W	100 W
UK	220–240 V	1800 W	100 W

A) Permitted connected load of the connected power tool (country-specific)

Assembly

- **Pull the plug out of the socket before cleaning or performing maintenance on the vacuum cleaner, making tool adjustments, changing accessories or putting away the vacuum cleaner.** This safety measure prevents the vacuum cleaner from being started accidentally.

Fitting the vacuum hose

Extraction Function (see figure A1).

Insert the vacuum hose (16) into the hose adapter (3) and turn it clockwise as far as possible.

Blowing Function (see figure A2)

- **The vacuum cleaner has a blowing function. Do not blow exhaust air out into the open air. Only use the blowing function with a clean hose.** Dust can be hazardous to health.
- Switch on the vacuum cleaner for at least 5 seconds (on/off switch (5)/mode selector switch (5) set to the “vacuum” symbol) to clean the vacuum hose (16) of dust deposits.
- Turn the vacuum hose (16) anticlockwise as far as possible and pull it out of the hose adapter (3).
- Open the exhaust air cover (26).
- Insert the vacuum hose (16) into the hose adapter (25) and turn it clockwise as far as possible.

Fitting the Extraction Accessories

The vacuum hose (16) is equipped with a clip system which can be used to connect vacuuming accessories (dust extraction adapter (17), curved nozzle (18)).

Fitting the Dust Extraction Adapter or Curved Nozzle (see figure B)

Fit the dust extraction adapter (17) or the curved nozzle (18) to the vacuum hose (16) until the two snap fasteners (27) on the vacuum hose audibly click into place. To **remove** the adapter, press the snap fasteners (27) inwards and pull apart the components.

Fitting the nozzles and tubes

- Then attach the required vacuum accessory (floor nozzle, crevice nozzle, suction tube, etc.) firmly to the curved nozzle (18) or to the dust extraction adapter (17).

Changing/inserting the dust bag (dry vacuuming) (see figure C1–C3)

To vacuum dry dirt, you can insert a dust bag (accessory). This makes the dust easier to dispose of.

Replacing/Inserting Dust Bag (Accessories)

- Open the catches (8) and remove the top part of the dust extractor (7).
- Pull the full dust bag (29) backwards out of the connection flange (28) and remove it from the vacuum cleaner.
- Place the new dust bag over the vacuum cleaner's connection flange. Make sure that the entire length of the dust bag touches the inside wall of the container (1).
- Put the top part of the vacuum cleaner (7) on and close the catches (8).

Replacing the inserts for the floor nozzle (see figures D1–D2)

Depending on the vacuuming application (dry, wet, carpet, etc.), you can clip various inserts (rubber lip, brush inserts) into the floor nozzle (21).

- Press the release buttons (30) on the floor nozzle (21) to release the insert from the floor nozzle.

- Clip the required insert **(22)/(23)/(24)** into the floor nozzle .

Operation

- ▶ **Pull the plug out of the socket before cleaning or performing maintenance on the vacuum cleaner, making tool adjustments, changing accessories or putting away the vacuum cleaner.** This safety measure prevents the vacuum cleaner from being started accidentally.

Start-up

- ▶ **Pay attention to the mains voltage.** The voltage of the power source must correspond with the data on the type plate of the vacuum cleaner.

The dust extractor must categorically not be used in potentially explosive areas.

To ensure optimum suction power, you must always fully unwind the vacuum hose **(16)** from the top part of the dust extractor **(7)**.

- ▶ **Products that are only sold in AUS and NZ:** Use a residual current device (RCD) with a nominal residual current of 30 mA or less.
- ▶ **Do not use damaged filters (e.g. no cracks, small holes, etc.). Replace any damaged filters immediately.**

Dry Vacuuming

Extracting Dust Deposits

UniversalVac 15

- To **switch on** the vacuum cleaner, set the on/off switch **(5)** to the “vacuum” symbol.
- To **switch off** the vacuum cleaner, set the on/off switch **(5)** to the “switch off” symbol.



AdvancedVac 20

- To **switch on** the dust extractor, set the mode selector switch **(5)** to the “extraction” symbol.
- To **switch off** the dust extractor, set the mode selector switch **(5)** to the “switch off” symbol.



Extracting Dust that Accumulates from Working Power Tools (see figure E)

- Mount the dust extraction adapter **(17)**.
- Insert the dust extraction adapter **(17)** into the extraction outlet of the power tool.

Note: When working with power tools that have a low air feed into the vacuum hose (e.g. jigsaws, sanders, etc.), the false air intake **(31)** of the vacuum hose **(16)** must be opened. This will improve the total output of the dust extractor and the power tool.

To do this, turn the ring above the false air intake **(31)** until the opening is at its maximum size.

AdvancedVac 20

The dust extractor has a plug socket with a protective earth contact **(4)** that can be used to connect an external power tool. Observe the maximum permitted connected load of the connected power tool.

- To **activate the automatic start/stop** function of the vacuum cleaner, set the mode selector switch **(5)** to the “automatic start/stop” symbol.
- To **start** the dust extractor, switch on the power tool connected to the plug socket **(4)**. The dust extractor will start automatically.
- To **stop dust extraction**, switch the power tool off. The automatic start/stop run-on function will run for up to 6 seconds longer in order to extract the remaining dust from the vacuum hose.
- To **switch off** the dust extractor, set the mode selector switch **(5)** to the “switch off” symbol.



Wet Extraction

- ▶ **Do not use the vacuum cleaner to vacuum combustible or explosive liquids, such as petrol, oil, alcohol or solvents. Do not vacuum hot, burning or explosive dust. Do not operate the vacuum cleaner in areas subject to explosion hazards.** Dust, vapours and liquids can ignite or explode.
- ▶ **The vacuum cleaner must not be used as a water pump.** The vacuum cleaner is designed for vacuuming air and vacuuming water mixtures.
- ▶ **Pull the plug out of the socket before carrying out any work on the dust extractor.**

Steps to Take before Wet Extraction

- Open the catches **(8)** and remove the top part of the dust extractor **(7)**.
- Before vacuuming wet dirt, remove the dust bag **(29)** and textile filter **(32)**, and empty the container **(1)**.
- Clean the filter **(33)**.
- Replace the top part of the vacuum cleaner **(7)** and close the catches **(8)**.
- **AdvancedVac 20:** Fit the rubber lip **(23)** in the floor nozzle **(21)**.

Vacuuming up Liquids

The vacuum cleaner is fitted with a float. The suction power is reduced when the maximum fill level is reached. Switch the vacuum cleaner off immediately (on/off switch **(5)**/mode selector switch **(5)** to the “vacuum” symbol).

- Empty the container **(1)**.
- **AdvancedVac 20:** Empty the container via the drainage opening for liquids **(2)**.

Steps to Take after Wet Extraction

To prevent mould growth after vacuuming wet dirt:

- Remove the top part of the vacuum cleaner **(7)** and leave it to dry thoroughly.

- Remove the filter (33) and also leave this to dry thoroughly.

Maintenance and service

Maintenance and Cleaning



- ▶ **Pull the plug out of the socket before cleaning or performing maintenance on the vacuum cleaner, making tool adjustments, changing accessories or putting away the vacuum cleaner.** This safety measure prevents the vacuum cleaner from being started accidentally.
- ▶ **To ensure safe and efficient operation, always keep the dust extractor and the ventilation slots clean.**
- ▶ **Wear a dust mask when servicing and cleaning the vacuum cleaner.**

In order to avoid safety hazards, if the power supply cord needs to be replaced, this must be done by **Bosch** or by an after-sales service centre that is authorised to repair **Bosch** power tools.

Cleaning/replacing the filter (see figures F1–F4)

The suction power is dependent on the condition of the filter. Therefore, the filter should be cleaned regularly.

Replace any damaged filters immediately.

- Open the catches (8) and remove the top part of the dust extractor (7).
- Remove the textile filter (32) from the filter (33) and tap it repeatedly to remove dirt.
- Turn the filter holder (34) as far as it will go in the direction of rotation  and remove the filter (33) from the container (1).
- Brush the pleats of the filter with a soft brush *or* replace the filter if damaged.
- Place the filter (33) over the filter basket (35) and turn the filter holder (34) as far as it will go in the direction of rotation .
- Make sure that the opening of the filter (33) is lined up precisely with the positioning cam on the filter basket (35). The filter holder (34) clicks into place.
- Place the textile filter (32) over the filter (33). Make sure that the textile filter (32) covers the filter (33) completely and the elasticated edge is slotted in the groove between the filter and the housing.
- Replace the top part of the vacuum cleaner (7) and close the catches (8).

Cleaning the container

- Wipe the container (1) from time to time using a non-abrasive off-the-shelf cleaning product and leave it to dry.

Cleaning the Permanent Filter (see figure G)

Clean the permanent filter (36) from time to time in order to ensure that the dust extractor continues to perform optimally.

- Open the exhaust air cover (26) and remove the permanent filter (36).
- Rinse the permanent filter (36) under running water and then leave it to dry.
- Reinsert the cleaned filters, ensuring that they are positioned correctly and securely. Close the exhaust air cover (26) again.

Faults

If the suction power is insufficient, check:

- Is the top part of the vacuum cleaner (7) positioned correctly?
- Is the hose system blocked?
- Are the suction tubes (20) firmly joined together?
- Is the container (1) full?
- Is the dust bag (29) full?
- Are the filters clogged with dust?

If the dust extractor overheats, it will switch off. Proceed as follows:

- Leave the dust extractor to cool down for 60 mins.
- Remove the mains plug from the plug socket and insert it back into the plug socket.
- Ensure that the container (1) and dust bag (29) are empty and that the vacuum hose (16), filter (33) and permanent filter (36) are not clogged.

Regularly emptying the container (1) will ensure optimum suction power.

If sufficient suction power is not achieved after following these steps, please contact a **Bosch** customer service agent.

Storage and transport (see figure H)

- Insert the suction tubes (20) into the holders (14).
- Wrap the vacuum hose (16) around the top part of the vacuum cleaner and place in the holders (11), put the end of the vacuum hose in one of the two (11).
- Wrap the power cable around the cable holder (37).
- Attach the retaining strap (38) to the cable holders (37).
- Insert the curved nozzle (18) or the extraction adapter (17) into the holder (15).
- Insert the crevice nozzle (19) into the holder (12).
- Insert the floor nozzle (21) into the holder (13).
- Carry the vacuum cleaner by the carrying handle (6).
- Store the vacuum cleaner in a dry room and secure it so that it cannot be used by unauthorised persons.
- Apply the castor brake (10) to hold the castors (9) in place.

After-Sales Service and Application Service

Our after-sales service responds to your questions concerning maintenance and repair of your product as well as spare parts. You can find explosion drawings and information on spare parts at: www.bosch-pt.com

The Bosch product use advice team will be happy to help you with any questions about our products and their accessories.

In all correspondence and spare parts orders, please always include the 10-digit article number given on the nameplate of the product.

Great Britain

Robert Bosch Ltd. (B.S.C.)
P.O. Box 98
Broadwater Park
North Orbital Road
Denham Uxbridge
UB 9 5HJ

At www.bosch-pt.co.uk you can order spare parts or arrange the collection of a product in need of servicing or repair.

Tel. Service: (0344) 7360109

E-Mail: boschservicecentre@bosch.com

You can find further service addresses at:

www.bosch-pt.com/serviceaddresses

Disposal

The vacuum cleaner, its accessories and packaging should be recycled in an environmentally friendly manner.



Do not dispose of the vacuum cleaner along with household waste.

Only for EU countries:

According to the European Directive 2012/19/EU on Waste Electrical and Electronic Equipment and its implementation into national law, vacuum cleaners that are no longer usable must be collected separately and disposed of in an environmentally friendly manner.

If disposed incorrectly, waste electrical and electronic equipment may have harmful effects on the environment and human health, due to the potential presence of hazardous substances.

Only for United Kingdom:

According to The Waste Electrical and Electronic Equipment Regulations 2013 (SI 2013/3113) (as amended), products that are no longer usable must be collected separately and disposed of in an environmentally friendly manner.

Français

Consignes de sécurité pour les aspirateurs



Lisez attentivement toutes les instructions et consignes de sécurité. Le non-respect des instructions et consignes de sécurité peut provoquer un choc électrique, un incendie et/ou entraîner de graves blessures.

Conservez tous les avertissements et toutes les instructions pour pouvoir s'y reporter ultérieurement.

► **Cet aspirateur n'est pas conçu pour être utilisé par des enfants ni par des personnes souffrant d'un handicap physique, sensoriel ou mental ou manquant d'expérience ou de connaissances.** Il y a sinon risque de blessures et d'utilisation inappropriée.

► **Ne laissez pas les enfants sans surveillance.** Faites en sorte que les enfants ne jouent pas avec l'aspirateur.

⚠ AVERTISSEMENT N'aspirez pas de matières nuisibles à la santé, p. ex. des poussières de hêtre ou de chêne, des

poussières minérales, de l'amiante. Ces matières sont considérées comme cancérogènes. Informez-vous sur la législation en vigueur dans votre pays concernant la manipulation des poussières nocives à la santé.

► **Ne mettez en marche l'aspirateur qu'après vous être suffisamment informé sur son utilisation.** Une initiation approfondie sur son utilisation réduit le risque de mauvaise manipulation et de blessure.

⚠ AVERTISSEMENT L'aspirateur est conçu pour l'aspiration de matières sèches et aussi de liquides, moyennant certaines

mesures. La pénétration de liquides dans l'appareil ou tout contact avec des liquides augmente le risque de choc électrique.

► **N'utilisez pas cet aspirateur pour aspirer des liquides inflammables ou explosifs, tels que essence, huiles, alcool, solvants. N'aspirez pas de poussières très chaudes, incandescentes ou explosives. N'utilisez pas l'aspirateur dans des locaux à atmosphère explosive.** Les poussières, vapeurs ou liquides risquent de s'enflammer ou d'exploser.

⚠ AVERTISSEMENT Arrêtez immédiatement l'aspirateur dès que de la mousse ou de l'eau en ressort et videz la cuve.

L'aspirateur risque sinon d'être endommagé.

► **ATTENTION ! Ne rangez l'aspirateur qu'en intérieur.**

► **ATTENTION ! Nettoyez régulièrement le flotteur et vérifiez alors qu'il n'est pas endommagé.** Il y a sinon risque de dysfonctionnement.

► **Si l'utilisation de l'aspirateur dans un environnement humide ne peut pas être évitée, utilisez un disjoncteur différentiel.** L'utilisation d'un disjoncteur différentiel réduit le risque de choc électrique.

► **Avant chaque utilisation, vérifiez l'état de l'aspirateur, de la fiche et du cordon d'alimentation. N'utilisez pas l'aspirateur si des défauts sont constatés. N'ou-**

Ne venez pas l'aspirateur vous-même. Confiez-le pour réparation à un professionnel qualifié utilisant seulement des pièces de rechange d'origine. Un aspirateur, un câble et/ou une fiche endommagés augmentent le risque d'un choc électrique.

- ▶ **Veillez à ne pas écraser ou coincer le câble. Ne tirez pas sur le câble pour l'extraire de la prise électrique ou pour déplacer l'aspirateur.** Un câble endommagé augmente le risque de choc électrique.
- ▶ **Débranchez le cordon de la prise électrique avant de nettoyer l'aspirateur, d'effectuer des réglages, de changer d'accessoire ou de ranger l'aspirateur.** Cette mesure de précaution prévient toute mise en marche intempestive de l'aspirateur.
- ▶ **Veillez à bien aérer la zone de travail.**
- ▶ **Ne confiez la réparation de l'aspirateur qu'à un professionnel qualifié utilisant seulement des pièces de rechange d'origine.** Ceci est indispensable pour préserver la sécurité de fonctionnement de l'aspirateur.
- ▶ **Avant de mettre en marche l'aspirateur, assurez-vous du bon état du tuyau d'aspiration. Laissez alors le tuyau d'aspiration raccordé à l'aspirateur pour éviter que de la poussière ne sorte involontairement.** Vous risqueriez sinon d'aspirer de la poussière.
- ▶ **Ne vous asseyez jamais sur l'aspirateur.** Vous risqueriez d'endommager l'aspirateur.
- ▶ **Soyez prudent lors de l'utilisation du cordon d'alimentation et du tuyau d'aspiration.** Vous pourriez sinon mettre en danger d'autres personnes.
- ▶ **Ne dirigez jamais un jet d'eau directement sur l'aspirateur pour le nettoyer.** Toute pénétration d'eau à l'intérieur de la partie supérieure de l'aspirateur augmente le risque de choc électrique.
- ▶ **Branchez l'aspirateur sur une prise électrique correctement reliée à la terre.** La prise électrique et la rallonge doivent posséder un conducteur de mise à la terre.
- ▶ **L'aspirateur n'est pas conçu pour être utilisé en tant que dispositif d'aspiration permanente.**

Consignes de sécurité supplémentaires (AdvancedVac 20)

AVERTISSEMENT

N'utilisez la prise de courant que pour les usages mentionnés dans la présente notice.

Symboles

Symboles et leur signification



1+ Mise en marche/arrêt automatique

Aspiration des poussières produites par les outils électroportatifs pendant leur utilisation

L'aspirateur se met en marche automatiquement et s'arrête de façon différée

Symboles et leur signification

0

Arrêt



1

Aspiration

Aspiration de poussières qui se sont déposées

**max.
2000 W
min.
100 W**

Indication de la puissance maximale admissible de l'outil électroportatif raccordé (diffère selon les pays)

Description des prestations et du produit

Utilisation conforme

L'aspirateur est conçu pour l'aspiration et le soufflage de matières sèches non nuisibles à la santé et pour l'aspiration de liquides ininflammables.

L'aspirateur est destiné à un usage privé et pas à un usage professionnel.

N'utilisez l'aspirateur qu'après vous être familiarisé avec toutes ses fonctions ou après avoir été initié à son utilisation.

Pendant le fonctionnement, la prise de courant ne doit être utilisée que dans un environnement sec.

Éléments constitutifs

La numérotation des éléments se réfère à la représentation de l'aspirateur dans les pages graphiques.

- (1) Cuve
- (2) Ouverture d'évacuation de liquides (AdvancedVac 20)
- (3) Raccord de tuyau fonction d'aspiration
- (4) Prise électrique pour outil électroportatif (AdvancedVac 20)
- (5) Sélecteur de mode de fonctionnement (AdvancedVac 20)
- (5) Interrupteur Marche/Arrêt (UniversalVac 15)
- (6) Poignée de transport
- (7) Partie supérieure de l'aspirateur
- (8) Clip de fermeture de la partie supérieure
- (9) Roue pivotante
- (10) Frein de roue pivotante
- (11) Fixation pour tuyau d'aspiration
- (12) Support pour suceur droit
- (13) Support pour suceur pour sols
- (14) Support pour tubes d'aspiration
- (15) Support pour coude d'aspiration/adaptateur d'aspiration
- (16) Tuyau d'aspiration
- (17) Adaptateur d'aspiration

- (18) Coude d'aspiration
 - (19) Suceur droit
 - (20) Tube d'aspiration
 - (21) Suceur pour sols
 - (22) Bande à brosse^{a)} (AdvancedVac 20)
 - (23) Lèvre d'étanchéité^{a)} (AdvancedVac 20)
 - (24) Lèvre d'étanchéité/bande à brosse^{a)} (Universal-Vac 15)
 - (25) Raccord de tuyau fonction soufflage
 - (26) Grille de sortie d'air
 - (27) Bouton-poussoir
 - (28) Bride de raccordement
 - (29) Sac à poussière^{a)}
 - (30) Touches de déverrouillage pour lèvre d'étanchéité/bande à brosse
 - (31) Prise d'air
 - (32) Filtre en tissu
 - (33) Filtre
 - (34) Fixation de filtre
 - (35) Panier de filtre
 - (36) Filtre permanent
 - (37) Fixe-câble
 - (38) Boucle de maintien
- a) Les accessoires décrits ou illustrés ne sont pas tous compris dans la fourniture. Vous trouverez l'ensemble des accessoires dans notre gamme d'accessoires.

Caractéristiques techniques

Aspirateur eau et poussière		UniversalVac 15	AdvancedVac 20
Référence		3 603 CD1 1..	3 603 CD1 2..
Puissance absorbée nominale	W	1 000	1 200
Fréquence	Hz	50–60	50–60
Contenance (brute) de la cuve	l	15	20
Contenance nette de la cuve (liquides)	l	8,5	13,5
Volume du sac à poussière	l	11,8	16,8
Dépression maxi (turbine)	mbar	240	260
Débit maxi (turbine)	l/s	65	70
Mise en marche/arrêt automatique		–	●
Poids selon EPTA-Procédure 01:2014	kg	6,9	7,6
Indice de protection		□/II	⊕/I
Indice de protection		IPX4	IPX4
Indice de protection connecteur secteur (Suisse)		IP55	IP55

Les données indiquées sont valables pour une tension nominale [U] de 230 V. Elles peuvent varier lorsque la tension diffère de cette valeur et sur certaines versions destinées à certains pays.

Mise en marche/arrêt automatique ^{A)}			
	Tension nominale	Puissance maximale	Puissance minimale
UE/AUS	220–240 V	2 000 W	100 W
UK	220–240 V	1 800 W	100 W

A) Indication de la puissance maximale admissible de l'outil électroportatif raccordé (selon les pays)

Montage

- **Débranchez le cordon de la prise électrique avant de nettoyer l'aspirateur, d'effectuer des réglages, de changer d'accessoire ou de ranger l'aspirateur.** Cette mesure de précaution prévient toute mise en marche intempestive de l'aspirateur.

Montage du tuyau d'aspiration

Fonction aspiration (voir figure A1)

Emboîtez le tuyau d'aspiration (16) dans le raccord (3) et tournez-le à fond dans le sens horaire.

Fonction soufflage (voir figure A2)

- **L'aspirateur est doté d'une fonction soufflage. Ne rejetez pas l'air évacué dans la pièce dans laquelle vous vous trouvez. N'utilisez la fonction de soufflage qu'avec un tuyau flexible propre.** Les poussières peuvent être nuisibles à la santé.
- Mettez en marche l'aspirateur pendant au moins 5 s (interrupteur Marche/Arrêt (5)/sélecteur de mode de fonctionnement (5) sur le symbole « Aspiration ») pour débarrasser le tuyau d'aspiration (16) des poussières qui se sont déposées.

- Tournez le tuyau d'aspiration (16) jusqu'en butée dans le sens antihoraire et déboîtez-le du raccord (3).
- Ouvrez la grille de sortie d'air (26).
- Emboîtez le tuyau d'aspiration (16) dans le raccord (25) et tournez-le à fond dans le sens horaire.

Montage des accessoires d'aspiration

Le tuyau d'aspiration (16) est pourvu d'un système de clipage permettant le raccordement des accessoires d'aspiration (adaptateur d'aspiration (17), coude d'aspiration (18)).

Montage de l'adaptateur d'aspiration ou du coude d'aspiration (voir figure B)

Enfichez l'adaptateur d'aspiration (17) ou le coude d'aspiration (18) sur le tuyau d'aspiration (16), jusqu'à ce que les deux boutons-pression (27) du tuyau d'aspiration s'enclenchent de façon audible.

Pour le retrait, pressez les boutons-pressions (27) vers l'intérieur et tirez.

Montage des suceurs et des tubes

- Emboîtez ensuite l'accessoire souhaité (suceur pour sols, suceur droit, tube d'aspiration, etc.) sur le coude d'aspiration (18) ou sur l'adaptateur d'aspiration (17).

Remplacement/mise en place du sac à poussière (aspiration de matières sèches) (voir figure C1–C3)

Pour l'aspiration de matières sèches, il est possible d'utiliser un sac à poussière (accessoire). Cela facilite l'élimination de la poussière.

Changement/mise en place d'un sac à poussière (accessoire)

- Ouvrez les clips de fermeture (8) et retirez la partie supérieure (7) de l'aspirateur.
- Dégagez vers l'arrière le sac à poussière plein (29) de la bride (28) et sortez-le de l'aspirateur.
- Faites passer un nouveau sac à poussière au-dessus de la bride de raccordement de l'aspirateur. Assurez-vous que la sac à poussière épouse sur toute sa longueur tout l'intérieur de la cuve (1).
- Remettez en place la partie supérieure de l'aspirateur (7) et fermez les fermetures (8).

Remplacement des inserts du suceur pour sols (voir figures D1–D2)

Il est possible de clipser dans le suceur pour sols (21) différents inserts (lèvre d'étanchéité, bande à brosses) suivant la nature du travail à effectuer (aspiration de matières sèches, de liquides, nettoyage de moquettes, etc.).

- Actionnez les touches de déverrouillage (30) du suceur pour sols (21) pour retirer l'insert actuellement logé dans le suceur.
- Clipsez l'insert souhaité ((22)/(23)/(24)) dans le suceur pour sols.

Utilisation

- ▶ **Débranchez le cordon de la prise électrique avant de nettoyer l'aspirateur, d'effectuer des réglages, de changer d'accessoire ou de ranger l'aspirateur.** Cette mesure de précaution prévient toute mise en marche intempestive de l'aspirateur.

Mise en marche

- ▶ **Tenez compte de la tension secteur !** La tension du secteur doit correspondre aux indications se trouvant sur la plaque signalétique de l'aspirateur.

N'utilisez jamais l'aspirateur dans des pièces ou locaux présentant des risques d'explosion.

Pour disposer de la capacité d'aspiration maximale, déroulez toujours complètement le tuyau d'aspiration (16) de la partie supérieure de l'aspirateur (7).

- ▶ **Assurez-vous que le filtre est en parfait état (sans fissures, petits trous, etc.). Remplacez aussitôt le filtre s'il est endommagé.**

Aspiration à sec

Aspiration de poussières qui se sont déposées UniversalVac 15

- Pour **mettre en marche** l'aspirateur, placez l'interrupteur Marche/Arrêt (5) sur le symbole « Aspiration ».  **1**
- Pour **arrêter** l'aspirateur, placez l'interrupteur Marche/Arrêt (5) sur le symbole « Arrêt ». **0**

AdvancedVac 20

- Pour **mettre en marche** l'aspirateur, placez le sélecteur de mode de fonctionnement (5) sur le symbole « Aspiration ».  **1**
- Pour **arrêter** l'aspirateur, placez le sélecteur de mode de fonctionnement (5) sur le symbole « Arrêt ». **0**

Aspiration des poussières produites par des outils électroportatifs (voir figure E)

- Montez l'adaptateur d'aspiration (17).
- Raccordez l'adaptateur d'aspiration (17) à la tubulure d'aspiration de l'outil électroportatif.

Remarque : En cas de raccordement à des outils électroportatifs générant un faible débit d'air dans le tuyau d'aspiration (scies sauteuses, ponceuses, etc.), il convient d'ouvrir la prise d'air (31) du tuyau d'aspiration (16). Cela améliore les performances d'aspiration de l'aspirateur et de l'outil électroportatif.

Pour cela, tournez la bague au-dessus de la prise d'air (31) jusqu'à obtenir l'ouverture maximale.

AdvancedVac 20

L'aspirateur dispose d'une prise électrique avec contact de mise à la terre (4). Celle-ci permet le raccordement d'un outil électroportatif externe. Tenez compte de la puissance de

raccordement maximale admissible de l'outil électroportatif raccordé.

- Pour **activer la fonction de mise en marche/arrêt automatique** de l'aspirateur, placez le sélecteur de mode de fonctionnement (5) sur le symbole « Mise en marche/arrêt automatique ».
- Pour **mettre en marche** l'aspirateur, mettez en marche l'outil électroportatif raccordé à la prise électrique (4). L'aspirateur se met en marche automatiquement.
- Pour **arrêter l'aspiration**, éteignez l'outil électroportatif. Afin d'aspirer les restes de poussière qui se trouvent encore dans le tuyau d'aspiration, l'aspirateur continue de fonctionner encore 6 s avant de s'arrêter (fonction arrêt différé).
- Pour **arrêter** l'aspirateur, placez le sélecteur de mode de fonctionnement (5) sur le symbole « Arrêt ».

Aspiration de liquides

- ▶ **N'utilisez pas cet aspirateur pour aspirer des liquides inflammables ou explosifs, tels que essence, huiles, alcool, solvants. N'aspirez pas de poussières très chaudes, incandescentes ou explosives. N'utilisez pas l'aspirateur dans des locaux à atmosphère explosive.** Les poussières, vapeurs ou liquides risquent de s'enflammer ou d'exploser.
- ▶ **N'utilisez pas l'aspirateur comme une pompe à eau.** L'aspirateur est conçu pour aspirer des mélanges d'air et d'eau.
- ▶ **Débranchez le câble d'alimentation de la prise avant d'effectuer des travaux quels qu'il soient sur l'aspirateur.**

Opérations à effectuer avant l'aspiration de liquides

- Ouvrez les clips de fermeture (8) et retirez la partie supérieure (7) de l'aspirateur.
- Avant d'aspirer des liquides, retirez le sac à poussière (29), le filtre en tissu (32) et videz la cuve (1).
- Nettoyez le filtre (33).
- Remettez en place la partie supérieure de l'aspirateur (7) et fermez les fermetures (8).
- **AdvancedVac 20** : Insérez la lèvres d'étanchéité (23) dans le suceur pour sols (21).

Aspiration de liquides

L'aspirateur est doté d'un flotteur. Quand la hauteur de remplissage maximale est atteinte, la puissance d'aspiration diminue. Arrêtez aussitôt l'aspirateur (en plaçant l'interrupteur Marche/Arrêt (5)/le sélecteur de mode de fonctionnement (5) sur le symbole « Aspiration »).

- Videz la cuve (1).
AdvancedVac 20 : Videz la cuve via l'ouverture d'évacuation de liquides (2).

Opérations à effectuer après l'aspiration de liquides

Pour éviter la formation de moisissures après avoir aspiré des liquides :

- Retirez la partie supérieure de l'aspirateur (7) et faites-la bien sécher.
- Retirez le filtre (33) et laissez-le aussi bien sécher.

Entretien et service après-vente

Maintenance et nettoyage



- ▶ **Débranchez le cordon de la prise électrique avant de nettoyer l'aspirateur, d'effectuer des réglages, de changer d'accessoire ou de ranger l'aspirateur.** Cette mesure de précaution prévient toute mise en marche intempestive de l'aspirateur.
- ▶ **Toujours tenir propres l'outil électroportatif ainsi que les fentes de ventilation afin d'obtenir un travail impeccable et sûr.**
- ▶ **Portez un masque anti-poussières lors de la maintenance et du nettoyage de l'aspirateur.**

Dans le cas où il s'avère nécessaire de remplacer le câble d'alimentation, confiez le remplacement à **Bosch** ou une station de Service Après-Vente agréée pour outillage **Bosch** afin de ne pas compromettre la sécurité.

Nettoyage/remplacement du filtre (voir figures F1-F4)

Le pouvoir aspirant dépend de l'état du filtre. Il est donc important de nettoyer régulièrement le filtre.

Remplacez le filtre dès qu'il est endommagé.

- Ouvrez les clips de fermeture (8) et retirez la partie supérieure (7) de l'aspirateur.
- Retirez le filtre en tissu (32) du filtre (33) et tapotez-le soigneusement.
- Tournez la fixation de filtre (34) jusqu'en butée dans le sens  et retirez le filtre (33) de la cuve (1).
- Brossez les lamelles du filtre avec une brosse souple ou remplacez le filtre s'il est endommagé.
- Positionnez le filtre en tissu (33) sur le panier de filtre (35) et tournez la fixation de filtre (34) jusqu'en butée dans le sens .
- Veillez à ce que l'ouverture du filtre (33) coïncide avec l'ergot de positionnement du panier de filtre (35). La fixation de filtre (34) s'enclenche de manière audible.
- Positionnez le filtre en tissu (32) au-dessus du filtre (33). Veillez à ce que le filtre en tissu (32) enveloppe complètement le filtre (33) et à ce que l'élastique se trouve bien entre le filtre et le boîtier.
- Remettez en place la partie supérieure de l'aspirateur (7) et fermez les fermetures (8).

Nettoyage de la cuve

- Essuyez de temps en temps la cuve (1) avec un produit nettoyant non abrasif puis laissez-la sécher.

Nettoyage du filtre permanent (voir figure G)

Nettoyez de temps en temps le filtre permanent (36) pour que l'aspirateur conserve sa pleine capacité d'aspiration.

- Ouvrez la grille de sortie d'air (26) et retirez le filtre permanent (36).
- Rincez le filtre permanent (36) à l'eau courante et laissez-le bien sécher.
- Remettez en place le filtre nettoyé en veillant à son positionnement correct. Refermez la grille de sortie d'air (26).

Dérangements

Au cas où le pouvoir aspirant est insuffisant, contrôlez les points suivants :

- La partie supérieure de l'aspirateur (7) est-elle bien en place ?
- Le tuyau est-il bouché ?
- Les tubes d'aspiration (20) sont-ils bien emboîtés les uns dans les autres ?
- Le bac à poussière (1) est-il plein ?
- Le sac à poussière (29) est-il plein ?
- Les filtres sont-ils colmatés par de la poussière ?

En cas de surchauffe, l'aspirateur s'arrête automatiquement. Procédez comme suit :

- Laissez refroidir l'aspirateur pendant 60 minutes.
- Débranchez le câble d'alimentation de la prise secteur et rebranchez-le.
- Assurez-vous que le bac à poussière (1) et le sac à poussière (29) sont vides et que le tuyau d'aspiration (16), le filtre (33) et le filtre permanent (36) ne sont pas bouchés/colmatés.

Un vidage régulier du bac à poussière (1) permet de toujours disposer de la puissance d'aspiration nominale.

Si la puissance d'aspiration est ensuite anormalement faible, adressez-vous au service après-vente **Bosch**.

Stockage et transport (voir figure H)

- Insérez les tubes d'aspiration (20) dans les fixations (14).
- Enroulez le tuyau d'aspiration (16) dans les fixations (11) autour de la partie supérieure de l'aspirateur, posez l'extrémité du tuyau d'aspiration sur l'une des deux (11).
- Enroulez le câble d'alimentation autour des fixations (37).
- Fixez les boucles de maintien (38) au niveau des fixations (37).
- Logez le coude d'aspiration (18) ou l'adaptateur d'aspiration (17) dans la fixation (15).
- Logez le suceur droit (19) dans la fixation (12).
- Logez le suceur pour sols (21) dans la fixation (13).
- Ne portez l'aspirateur que par la poignée (6).
- Rangez l'aspirateur dans un local sec et assurez-vous qu'il ne puisse pas être utilisé par une personne non autorisée.
- Bloquez les roues pivotantes (9) en actionnant le frein (10).

Service après-vente et conseil utilisateurs

Notre Service après-vente répond à vos questions concernant la réparation et l'entretien de votre produit et les pièces de rechange. Vous trouverez des vues éclatées et des informations sur les pièces de rechange sur le site :

www.bosch-pt.com

L'équipe de conseil utilisateurs Bosch se tient à votre disposition pour répondre à vos questions concernant nos produits et leurs accessoires.

Pour toute demande de renseignement ou toute commande de pièces de rechange, précisez impérativement la référence à 10 chiffres figurant sur l'étiquette signalétique du produit.

France

Réparer un outil Bosch n'a jamais été aussi simple, et ce, en moins de 5 jours, grâce à SAV DIRECT, notre formulaire de retour en ligne que vous trouverez sur notre site internet www.bosch-pt.fr à la rubrique Services. Vous y trouverez également notre boutique de pièces détachées en ligne où vous pouvez passer directement vos commandes.

Vous êtes un utilisateur, contactez : Le Service Clientèle Bosch Outillage Electroportatif

Tel. : 09 70 82 12 99 (Numéro non surtaxé au prix d'un appel local)

E-Mail : sav.outillage-electroportatif@fr.bosch.com

Vous êtes un revendeur, contactez :

Robert Bosch (France) S.A.S.

Service Après-Vente Electroportatif

126, rue de Stalingrad

93705 DRANCY Cédex

Tel. : (01) 43119006

E-Mail : sav-bosch.outillage@fr.bosch.com

Vous trouverez d'autres adresses du service après-vente sous :

www.bosch-pt.com/serviceaddresses

Élimination des déchets

Les aspirateurs, ainsi que leurs accessoires et emballages, doivent pouvoir suivre chacun une voie de recyclage appropriée.



Ne jetez pas l'aspirateur avec les ordures ménagères !

Seulement pour les pays de l'UE :

Conformément à la directive européenne 2012/19/UE relative aux déchets d'équipements électriques et électroniques et sa mise en vigueur conformément aux législations nationales, les aspirateurs dont on ne peut plus se servir doivent être mis de côté et déposés dans un centre de collecte et de recyclage respectueux de l'environnement.

En cas de non-respect des consignes d'élimination, les déchets d'équipements électriques et électroniques peuvent avoir un impact négatif sur l'environnement et la santé des personnes du fait des substances dangereuses qu'ils contiennent.

Valable uniquement pour la France :



FR

Cet appareil
et ses accessoires
se recyclent

À DÉPOSER
EN MAGASIN

OU

À DÉPOSER
EN DÉCHÈTERIE

Points de collecte sur www.quefairedemesdechets.fr

Español

Indicaciones de seguridad para aspiradores



Lea íntegramente estas indicaciones de seguridad e instrucciones. Las faltas de observación de las indicaciones de seguridad y de las instrucciones pueden causar descargas eléctricas, incendios y/o lesiones graves.

Guardar todas las advertencias de peligro e instrucciones para futuras consultas.

- **Este aspirador no está previsto para la utilización por niños y personas con limitadas capacidades físicas, sensoriales o intelectuales o con falta de experiencia y conocimientos.** En caso contrario, existe el peligro de un manejo erróneo y lesiones.
- **Vigile los niños.** Así se asegura, que los niños no jueguen con el aspirador.

⚠ ADVERTENCIA

No aspire ninguna sustancia perjudicial para la salud, p. ej. polvo de haya o de roble, polvo de piedra,

amianto. Estas sustancias son cancerígenas. Infórmese sobre las reglamentaciones / leyes vigentes sobre el manejo de polvos nocivos en su país.

- **Utilice el aspirador solamente si ha recibido suficiente información para el uso.** Una instrucción exhaustiva reduce el riesgo de un manejo incorrecto y lesión.

⚠ ADVERTENCIA

El aspirador es adecuado para aspirar sustancias secas y con medidas adecuadas también para aspirar líquidos.

La penetración de líquidos aumenta el riesgo de una descarga eléctrica.

- **No utilice la aspiradora para aspirar líquidos inflamables o explosivos, como gasolina, aceite, alcohol o di-**

solventes. No aspire polvos calientes, ardientes o explosivos. No opere la aspiradora en ámbitos con riesgo de explosión. El material en polvo, los vapores o los líquidos pueden incendiarse o explotar.

⚠ ADVERTENCIA

Apague inmediatamente el aspirador, tan pronto como se escape la espuma o el agua y vacíe el recipiente.

En caso contrario podría dañarse el aspirador.

- **¡ATENCIÓN! El aspirador solo debe guardarse en espacios interiores.**
- **¡ATENCIÓN! Limpie el flotador periódicamente y verifique si está dañado.** De lo contrario, la función puede verse afectada.
- **Si fuese imprescindible utilizar el aspirador en un entorno húmedo, es necesario conectarlo a través de un interruptor de protección FI.** La aplicación de un fusible diferencial reduce el riesgo a exponerse a una descarga eléctrica.
- **Verifique el aspirador, los cables y los conectores antes de cada uso. No use el aspirador si detecta daños. No abra el aspirador usted mismo y sólo déjelo reparar por personal técnico calificado y sólo con repuestos originales.** Los aspiradores, cables, o enchufes dañados comportan un mayor riesgo de electrocución.
- **No aplaste ni pase por sobre el cable. No tire del cable para sacar el enchufe de la caja de enchufe o para mover el aspirador.** Un cable dañado comporta un mayor riesgo de electrocución.
- **Retire el enchufe de la caja de enchufe antes de realizar tareas de mantenimiento o limpieza en el aspirador, ajustes del aparato, cambiar accesorios o guardar el aspirador.** Esta medida preventiva reduce el riesgo de conectar accidentalmente el aspirador.
- **Observe que esté bien ventilado el puesto de trabajo.**
- **Sólo deje reparar el aspirador por personal técnico calificado y sólo con repuestos originales.** Con ello se mantiene la seguridad del aspirador.
- **Antes de la puesta en servicio, verifique el perfecto estado de la manguera de aspiración. Al hacerlo, deje montada la manguera de aspiración en el aspirador para que el polvo no se escape involuntariamente.** En caso contrario podría llegar Ud. a inspirar polvo.
- **No utilice el aspirador como asiento.** Podría dañar el aspirador.
- **Utilice el cable de la red y la manguera de aspiración con cuidado.** Podría poner en peligro a otras personas.
- **No limpie el aspirador con un chorro de agua directo.** Puede exponerse a una descarga eléctrica si penetra agua en la parte superior del aspirador.
- **Conecte el aspirador a una red de corriente debidamente conectada a tierra.** La caja de enchufe y el cable de prolongación deben tener un conductor protector apto funcionalmente.
- **No utilice el aspirador como dispositivo de aspiración permanente.**

Advertencias de seguridad adicionales (AdvancedVac 20)

⚠️ ADVERTENCIA Utilice únicamente la caja de enchufe para los fines especificados en las instrucciones de servicio.

Símbolos

Simbología y su significado



1+ Sistema automático de arranque y parada

Aspiración del polvo generado por las herramientas eléctricas en funcionamiento. El aspirador se conecta automáticamente y se desconecta con un retardo de tiempo.

0

Desconexión



1

Aspiración

Aspiración de polvos depositados

max.
2000 W
min.
100 W

Indicación de la potencia de conexión admisible de la herramienta eléctrica conectada (especifica del país)

Descripción del producto y servicio

Uso previsto

El aspirador está diseñado para la aspiración y el soplado de sustancias no nocivas para la salud, así como para la aspiración de líquidos no inflamables.

El aspirador se ha concebido exclusivamente para el uso privado y no para el uso comercial.

Únicamente utilice el aspirador si conoce y domina por completo todas sus funciones, o si ha sido instruido al respecto. La toma de corriente solo debe utilizarse en un entorno seco durante su funcionamiento.

Componentes principales

La numeración de los componentes está referida a la representación del aspirador en las páginas ilustradas.

- (1) Depósito
- (2) Abertura de vaciado de líquidos (AdvancedVac 20)
- (3) Toma para manguera función de aspiración
- (4) Toma de corriente para herramienta eléctrica (AdvancedVac 20)

- (5) Selector de modos de operaciones (AdvancedVac 20)
- (5) Interruptor de conexión/desconexión (UniversalVac 15)
- (6) Asa de transporte
- (7) Parte superior del aspirador
- (8) Cierre para la parte superior del aspirador
- (9) Rodillo guía
- (10) Freno de rodillos guía
- (11) Soporte de manguera de aspiración
- (12) Soporte de boquilla para ranuras
- (13) Soporte de boquilla para suelos
- (14) Soporte de tubos de aspiración
- (15) Soporte de boquilla curvada/adaptador de aspiración
- (16) Manguera de aspiración
- (17) Adaptador para aspiración
- (18) Boquilla curvada
- (19) Boquilla para ranuras
- (20) Tubo de aspiración
- (21) Boquilla para suelos
- (22) Tiras de cepillo^{a)} (AdvancedVac 20)
- (23) Borde de goma^{a)} (AdvancedVac 20)
- (24) Borde de goma/tiras de cepillo^{a)} (UniversalVac 15)
- (25) Toma para manguera función de soplado
- (26) Cubierta de aire de escape
- (27) Pulsador
- (28) Brida de empalme
- (29) Bolsa para polvo^{a)}
- (30) Teclas de desbloqueo para borde de goma/tiras de cepillo
- (31) Abertura de aire infiltrado
- (32) Filtro de tejido
- (33) Filtro
- (34) Portafiltros
- (35) Cesta del filtro
- (36) Filtro permanente
- (37) Soporte de cable
- (38) Lazo de sujeción

a) Los accesorios descritos e ilustrados no corresponden al material que se adjunta de serie. La gama completa de accesorios opcionales se detalla en nuestro programa de accesorios.

Datos técnicos

Aspirador en seco y en húmedo		UniversalVac 15	AdvancedVac 20
Número de artículo		3 603 CD1 1..	3 603 CD1 2..
Potencia absorbida nominal	W	1.000	1.200

Aspirador en seco y en húmedo		UniversalVac 15	AdvancedVac 20
Frecuencia	Hz	50–60	50–60
Capacidad del recipiente (bruta)	l	15	20
Volumen neto (líquido)	l	8,5	13,5
Volumen de la bolsa para polvo	l	11,8	16,8
Vacío máx. de la turbina	mbar	240	260
Caudal máx. de la turbina	l/s	65	70
Sistema automático de arranque y parada		–	●
Peso según EPTA-Procedure 01:2014	kg	6,9	7,6
Clase de protección		□/II	⊕/I
Grado de protección		IPX4	IPX4
Tipo de protección para enchufes de Suiza		IP55	IP55

Las indicaciones son válidas para una tensión nominal [U] de 230 V. Estas indicaciones pueden variar con tensiones divergentes y en ejecuciones específicas del país.

Sistema automático de arranque y parada ^{A)}			
	Tensión nominal	Potencia máxima	Potencia mínima
UE/DESCON.	220–240 V	2.000 W	100 W
UK	220–240 V	1.800 W	100 W

A) Indicación de la potencia de conexión admisible de la herramienta eléctrica conectada (específica del país)

Montaje

- ▶ **Retire el enchufe de la caja de enchufe antes de realizar tareas de mantenimiento o limpieza en el aspirador, ajustes del aparato, cambiar accesorios o guardar el aspirador.** Esta medida preventiva reduce el riesgo de conectar accidentalmente el aspirador.

Montaje de la manguera de aspiración

Función de aspiración (ver figura A1)

Inserte la manguera de aspiración (16) en la toma para manguera (3) y gírela en el sentido de las agujas del reloj hasta el tope.

Función de soplado (ver figura A2)

- ▶ **El aspirador dispone de una función de soplado. No sople el aire de salida en el espacio libre. Sólo use la función de soplado con una manguera limpia.** Los materiales en polvo pueden ser nocivos para la salud.
 - Conecte el aspirador durante al menos 5 s (interruptor de conexión/desconexión (5)/selector de modos de operaciones (5) en el símbolo «Aspirar») para eliminar el polvo acumulado de la manguera de aspiración (16).
 - Gire la manguera de aspiración (16) en el sentido contrario al de las agujas del reloj hasta el tope y extráigala de la toma para manguera (3).
 - Abra la cubierta de aire de escape (26).
 - Inserte la manguera de aspiración (16) en la toma para manguera (25) y gírela en el sentido de las agujas del reloj hasta el tope.

Montar los accesorios de aspiración

La manguera de aspiración (16) está equipada con un sistema de clip para poder conectar los accesorios de aspiración (adaptador de aspiración (17), boquilla curvada (18)).

Montaje del adaptador de aspiración o la boquilla curvada (ver figura B)

Inserte el adaptador de aspiración (17) o la boquilla curvada (18) en la manguera de aspiración (16), hasta que los dos botones de presión (27) de la manguera de aspiración encastran de forma audible.

Para el **desmontaje**, oprima los pulsadores (27) hacia el interior y separe los componentes.

Montar las boquillas y los tubos

- Acople después el accesorio de aspiración elegido (boquilla para suelos, boquilla para ranuras, tubo de aspiración, etc.) en la boquilla curvada (18) o en el adaptador de aspiración (17).

Cambio/colocación de la bolsa para polvo (aspiración en seco) (ver figura C1–C3)

Para la aspiración en seco es posible emplear una bolsa para polvo (accesorio). Así se facilita la eliminación del polvo.

Cambiar/colocar el saco para polvo (accesorio)

Abra los cierres (8) y retire la parte superior del aspirador (7).

- Retire la bolsa para polvo (29) llena de la brida de empalme (28) hacia atrás y sáquelo del aspirador.
- Coloque la nueva bolsa para polvo sobre la brida de empalme del aspirador. Compruebe que la bolsa para polvo

apoye toda su longitud en la pared interior del depósito (1).

- Coloque la parte superior del aspirador (7) y cierre los cierres (8).

Cambio de elementos para la boquilla para suelos (ver figuras D1–D2)

Dependiendo de la tarea de aspiración (seco, húmedo, moqueta, etc.) puede acoplar diferentes elementos (borde de goma, tiras de cepillo) en la boquilla para suelos (21).

- Presione las teclas de desbloqueo (30) en la boquilla para suelos (21) para soltar el elemento de la boquilla para suelos.
- Acople el elemento elegido (22)/(23)/(24) en la boquilla para suelos.

Operación

- ▶ **Retire el enchufe de la caja de enchufe antes de realizar tareas de mantenimiento o limpieza en el aspirador, ajustes del aparato, cambiar accesorios o guardar el aspirador.** Esta medida preventiva reduce el riesgo de conectar accidentalmente el aspirador.

Puesta en marcha

- ▶ **¡Observe la tensión de red!** La tensión de la fuente de corriente deberá coincidir con las indicaciones en la placa de características del aspirador.

En ningún caso deberá utilizarse el aspirador en recintos con peligro de explosión.

Para garantizar un rendimiento de aspiración óptimo, siempre debe desenrollar completamente la manguera de aspiración (16) de la parte superior del aspirador (7).

- ▶ **Use sólo un filtro sin daños (sin fisuras, sin agujeros pequeños, etc.). Cambie inmediatamente un filtro dañado.**

Aspiración en seco

Aspiración de polvos depositados

UniversalVac 15

- Para **conectar** el aspirador, coloque el interruptor de conexión/desconexión (5) en el símbolo «Aspirar».
- Para **desconectar** el aspirador, coloque el interruptor de conexión/desconexión (5) en el símbolo «Desconectar».

AdvancedVac 20

- Para **conectar** el aspirador, coloque el selector de modos de operaciones (5) en el símbolo «Aspiración».
- Para **desconectar** el aspirador, coloque el selector de modos de operaciones (5) en el símbolo «Desconexión».

Aspiración de los polvos generados por herramientas eléctricas en funcionamiento (ver figura E)

- Monte el adaptador de aspiración (17).
- Inserte el adaptador de aspiración (17) en el racor de aspiración de la herramienta eléctrica.

Nota: Al trabajar con herramientas eléctricas cuyo suministro de aire a la manguera de aspiración sea reducido (p. ej. sierras de calar, lijadoras, etc.), es necesario abrir la abertura para aire infiltrado (31) de la manguera de aspiración (16). Esto mejora el rendimiento general del aspirador y de la herramienta eléctrica.

Para ello, gire el anillo sobre la abertura de aire infiltrado (31), hasta que se genere una abertura máxima.

AdvancedVac 20

En el aspirador se ha integrado una toma de corriente con puesta a tierra (4). Puede conectar a ella una herramienta eléctrica externa. Tenga en cuenta la potencia máxima admisible de la herramienta eléctrica que se va a conectar.

- Para la **puesta en servicio del sistema automático de arranque y parada** del aspirador, coloque el selector de modos de operaciones (5) en el símbolo «Sistema automático de arranque y parada».
- Para la **puesta en servicio** del aspirador, conecte la herramienta eléctrica empalmada a la caja de enchufe (4). El aspirador arranca automáticamente.
- Desconecte la herramienta eléctrica, para **finalizarla aspiración**. La función de marcha en inercia del sistema automático de arranque y parada continúa durante hasta 6 s para aspirar el polvo restante de la manguera de aspiración.
- Para **desconectar** el aspirador, coloque el selector de modos de operaciones (5) en el símbolo «Desconexión».

Aspiración en húmedo

- ▶ **No utilice la aspiradora para aspirar líquidos inflamables o explosivos, como gasolina, aceite, alcohol o disolventes. No aspire polvos calientes, ardientes o explosivos. No opere la aspiradora en ámbitos con riesgo de explosión.** El material en polvo, los vapores o los líquidos pueden incendiarse o explotar.

- ▶ **El aspirador no debe usarse como una bomba de agua.** El aspirador está diseñado para absorber mezcla de aire y agua.

- ▶ **Antes de cualquier manipulación en el aspirador extraiga el enchufe de red de la toma de corriente.**

Operaciones de trabajo previas a la aspiración en húmedo

- Abra los cierres (8) y retire la parte superior del aspirador (7).
- Antes de la aspiración en húmedo, retire la bolsa para polvo (29), el filtro de tejido (32) y vacíe el depósito (1).
- Limpie el filtro (33).

- Coloque de nuevo la parte superior del aspirador (7) y cierre los cierres (8).
- **AdvancedVac 20:** Inserte el borde de goma (23) en la boquilla para suelos (21).

Absorción de líquidos

El aspirador está equipado con un flotador. Cuando se alcanza la altura máxima de llenado se reduce la potencia de aspiración. Desconecte el aspirador inmediatamente (interruptor de conexión/desconexión (5)/selector de modos de operaciones (5) en el símbolo «Aspirar»).

- Vacíe el depósito (1).
- **AdvancedVac 20:** Vacíe el depósito a través de la abertura de vaciado para líquidos (2).

Operaciones de trabajo tras la aspiración en húmedo

Para prevenir la formación de moho tras la aspiración en húmedo:

- Retire la parte superior del aspirador (7) y déjela secar bien.
- Extraiga el filtro (33) y déjelo secar bien también

Mantenimiento y servicio

Mantenimiento y limpieza



- ▶ **Retire el enchufe de la caja de enchufe antes de realizar tareas de mantenimiento o limpieza en el aspirador, ajustes del aparato, cambiar accesorios o guardar el aspirador.** Esta medida preventiva reduce el riesgo de conectar accidentalmente el aspirador.
- ▶ **Siempre mantenga limpio el aspirador y las rejillas de ventilación para trabajar con eficacia y seguridad.**
- ▶ **Lleve una máscara protectora contra polvo en el mantenimiento y la limpieza del aspirador.**

Si es necesario reemplazar el cable de conexión, entonces esto debe ser realizado por **Bosch** o por un servicio técnico autorizado para herramientas eléctricas **Bosch**, para evitar riesgos de seguridad.

Limpieza/cambio de filtro (ver figuras F1–F4)

La potencia de aspiración depende del estado del filtro. Por ese motivo, limpie el filtro regularmente.

Sustituya inmediatamente un filtro dañado.

- Abra los cierres (8) y retire la parte superior del aspirador (7).
- Retire el filtro de tejido (32) del filtro (33) y sacúdalo bien.
- Gire el soporte del filtro (34) hasta el tope en el sentido de giro  y extraiga el filtro (33) del depósito (1).
- Peine las láminas del filtro con un cepillo suave o sustituya el filtro dañado.
- Coloque el filtro (33) sobre la cesta del filtro (35) y gire el soporte del filtro (34) hasta el tope en el sentido de giro .

Asegúrese de que la abertura del filtro (33) se encuentre

exactamente en los salientes de posicionamiento de la cesta del filtro (35). El soporte del filtro (34) encaja de forma perceptible.

- Coloque el filtro de tejido (32) sobre el filtro (33). Asegúrese de que el filtro de tejido (32) cubra el filtro (33) por completo y que la tira de goma se acople en la ranura entre el filtro y la carcasa.
- Coloque de nuevo la parte superior del aspirador (7) y cierre los cierres (8).

Limpiar el depósito

- Lave el depósito (1) de vez en cuando con detergentes de uso comercial no abrasivos y déjelo secar.

Limpieza del filtro permanente (ver figura G)

Limpie el filtro permanente (36) de vez en cuando para conservar el rendimiento óptimo del aspirador.

- Abra la cubierta de aire de escape (26) y retire el filtro permanente (36).
- Enjuague el filtro permanente (36) bajo el agua corriente y luego déjelo secar bien.
- Vuelva a colocar el filtro limpio, asegurándose de que quede bien sujeto y correctamente asentado. Cierre de nuevo la cubierta de aire de escape (26).

Fallos

Si la reducción de la potencia de aspiración fuese notable:

- ¿Está correctamente colocada la parte superior del aspirador (7)?
- ¿Está obstruido el sistema de mangueras?
- ¿Están firmemente unidos los tubos de aspiración (20)?
- ¿Está lleno el recipiente de polvo (1)?
- ¿Está llena la bolsa para polvo (29)?
- ¿Están obstruidos con polvo los filtros?

En caso de sobrecalentamiento, el aspirador se desconecta. Proceda como se indica a continuación:

- Deje enfriar el aspirador durante 60 min.
- Retire el enchufe de la red eléctrica de la caja de enchufe y conéctelo de nuevo en la caja de enchufe.
- Asegúrese de que el recipiente (1) y la bolsa para polvo (29) estén vacíos y de que la manguera de aspiración (16), el filtro (33) y el filtro permanente (36) no estén obstruidos.

El vaciado periódico del recipiente (1) garantiza un rendimiento de aspiración óptimo.

Si luego no se logra el rendimiento de aspiración, recurra al servicio postventa **Bosch**.

Conservación y transporte (ver figura H)

- Inserte los tubos de aspiración (20) en los soportes (14).
- Coloque la manguera de aspiración (16) por la parte superior del aspirador en los soportes (11); coloque el extremo de la manguera de aspiración en uno de los dos (11).
- Enrolle el cable de red en el soporte de cable (37).

- Fije los lazos de sujeción (38) en los soportes de cable (37).
- Inserte la boquilla curvada (18) o el adaptador de aspiración (17) en el soporte (15).
- Inserte la boquilla para ranuras (19) en el soporte (12).
- Inserte la boquilla para suelos (21) en el soporte (13).
- Sujete el aspirador por el asa de transporte (6).
- Guarde el aspirador en un espacio seco y asegúrelo contra un uso no autorizado.
- Para fijar los rodillos de dirección (9), pise el drenó de rodillos guía (10).

Servicio técnico y atención al cliente

El servicio técnico le asesorará en las consultas que pueda Ud. tener sobre la reparación y mantenimiento de su producto, así como sobre piezas de recambio. Las representaciones gráficas tridimensionales e informaciones de repuestos se encuentran también bajo: www.bosch-pt.com
El equipo asesor de aplicaciones de Bosch le ayuda gustosamente en caso de preguntas sobre nuestros productos y sus accesorios.

Para cualquier consulta o pedido de piezas de repuesto es imprescindible indicar el nº de artículo de 10 dígitos que figura en la placa de características del producto.

España

Robert Bosch España S.L.U.
Departamento de ventas Herramientas Eléctricas
C/Hermanos García Noblejas, 19
28037 Madrid

Para efectuar su pedido online de recambios o pedir la recogida para la reparación de su máquina, entre en la página www.herramientasbosch.net.

Tel. Asesoramiento al cliente: 902 531 553
Fax: 902 531554

Direcciones de servicio adicionales se encuentran bajo:
www.bosch-pt.com/serviceaddresses

Eliminación

El aspirador, los accesorios y los embalajes deberán someterse a un proceso de recuperación que respete el medio ambiente.



¡No arroje el aspirador a la basura doméstica!

Sólo para los países de la UE:

Conforme a la Directiva Europea 2012/19/UE sobre aparatos eléctricos y electrónicos inservibles y su realización en ley nacional, deberán acumularse por separado los aspiradores para ser sometidos a un reciclaje ecológico.

En el caso de una eliminación inadecuada, los aparatos eléctricos y electrónicos pueden tener efectos nocivos para el medio ambiente y la salud humana debido a la posible presencia de sustancias peligrosas.



El símbolo es solamente válido, si también se encuentra sobre la placa de características del producto/fabricado.

Português

Instruções de segurança para aspiradores



Leia todas as instruções de segurança e instruções. A inobservância das instruções de segurança e das instruções pode causar choque elétrico, incêndio e/ou ferimentos graves.

Guarde bem todas as advertências e instruções para futura referência.

► **Este aspirador não se destina a ser utilizado por crianças e pessoas com capacidades físicas, sensoriais ou mentais reduzidas ou com experiência e conhecimentos insuficientes.** Caso contrário há perigo de operação errada e ferimentos.

► **Vigie as crianças.** Desta forma garante que nenhuma criança brinca com o aspirador.

AVISO Não aspire substâncias prejudiciais para a saúde como por exemplo pó de madeira de faia ou de carvalho, pó de pedra, asbesto. Estas substâncias são consideradas cancerígenas. Saiba mais sobre os regulamentos/leis aplicáveis sobre o manuseamento de pó perigoso no seu país.

► **Use o aspirador apenas se tiver recebido informações suficientes para o uso.** Uma instrução cuidadosa reduz as operações erradas e lesões.

AVISO O aspirador é apropriado para aspirar substâncias secas e, através de medidas apropriadas, também para aspirar líquidos. A entrada de líquidos aumenta o risco de choque elétrico.

► **Com o aspirador não devem ser aspirados líquidos inflamáveis ou explosivos, como por exemplo**

gasolina, óleo, álcool, solventes. Não aspire pós quentes, ardentes ou explosivos. Não opere o aspirador em áreas com risco de explosão. Os pós, os vapores ou os líquidos podem inflamar ou explodir.

⚠️ AVISO

Desligue imediatamente o aspirador assim que sair espuma ou água e esvazie o recipiente. Caso contrário, é possível que o aspirador seja danificado.

- ▶ **ATENÇÃO! O aspirador só deve ser armazenado em recintos fechados.**
- ▶ **ATENÇÃO! Limpe regularmente o flutuador e verifique se apresenta danos.** Caso contrário a função pode ser prejudicada.
- ▶ **Se não for possível evitar o funcionamento do aspirador em áreas húmidas, deverá ser utilizado um disjuntor de corrente de avaria.** A utilização de um disjuntor de corrente de avaria reduz o risco de um choque elétrico.
- ▶ **Antes de qualquer utilização, verifique o aspirador, o cabo e a ficha.** Não utilize o aspirador se detetar danos no mesmo. Não abra o aspirador, as reparações devem ser levadas a cabo apenas por pessoal técnico qualificado e devem ser usadas somente peças de substituição originais. Aspiradores, cabos e fichas danificados aumentam o risco de choque elétrico.
- ▶ **Não passe por cima do cabo, nem o esmague. Não puxe pelo cabo para retirar a ficha da tomada nem para deslocar o aspirador.** Cabos danificados aumentam o risco de um choque elétrico.
- ▶ **Retire a ficha da tomada, antes de efetuar trabalhos de limpeza ou manutenção, ajustes no aparelho, troca de acessórios ou de armazenar o aspirador.** Esta medida de prevenção evita um arranque inadvertido do aspirador.
- ▶ **Assegurar uma boa ventilação no local de trabalho.**
- ▶ **Mande reparar o aspirador por pessoas qualificadas com peças de substituição originais.** Desta forma é assegurada a segurança do aspirador.
- ▶ **Antes da colocação em funcionamento, controle o estado impecável da mangueira de aspiração. Deixe a mangueira de aspiração montada no aspirador para não sair inadvertidamente pó.** Caso contrário, poderá inalar o pó.
- ▶ **Não utilize o aspirador como assento.** O aspirador pode ser danificado.
- ▶ **Utilize o cabo de rede e a mangueira de aspiração com muito cuidado.** É possível que outras pessoas sejam colocadas em perigo.
- ▶ **Não limpe o aspirador com um jato de água direto.** A infiltração de água na parte superior do aspirador aumenta o risco de um choque elétrico.
- ▶ **Ligue o aspirador a uma rede elétrica ligada corretamente à terra.** A tomada e o cabo de extensão têm de ter um condutor de proteção funcional.
- ▶ **Não utilize o aspirador como dispositivo de aspiração permanente.**

Instruções adicionais de segurança (AdvancedVac 20)

⚠️ AVISO

Só utilizar a tomada para as finalidades determinadas nas instruções de serviço.

Símbolos

Símbolos e seus significados



1+ Sistema start/stop automático

Aspirar o pó resultante de ferramentas elétricas em funcionamento. O aspirador liga-se automaticamente e desliga-se de forma retardada.

0

Desligar



1

Aspirar

Aspiração de pó depositado

max.
2000 W
min.
100 W

Indicação do cabo de ligação permitido da ferramenta elétrica ligada (específico do país)

Descrição do produto e do serviço

Utilização adequada

O aspirador destina-se a sugar/aspirar e soprar materiais não prejudiciais à saúde, bem como a sugar/aspirar líquidos não inflamáveis.

O aspirador destina-se exclusivamente à utilização privada e não à utilização profissional.

Use o aspirador carregador apenas se souber avaliar e usar todas as funções sem limitações e se tiver recebido instruções suficientes sobre as mesmas.

Durante a operação, a tomada só pode ser utilizada em ambiente seco.

Componentes ilustrados

A numeração dos componentes ilustrados refere-se à apresentação do aspirador na página de esquemas.

- (1) Recipiente
- (2) Orifício de drenagem para líquidos (AdvancedVac 20)
- (3) Conexão da mangueira função de aspiração
- (4) Tomada para ferramenta elétrica (AdvancedVac 20)
- (5) Seletor dos modos de operação (AdvancedVac 20)
- (5) Interruptor de ligar/desligar (UniversalVac 15)
- (6) Pega de transporte
- (7) Parte superior do aspirador
- (8) Fecho para a parte superior do aspirador
- (9) Rolete de guia

- (10) Travão do rolete de guia
 - (11) Suporte da mangueira de aspiração
 - (12) Suporte para bocal para juntas
 - (13) Suporte para bocal para chão
 - (14) Suporte para tubos de aspiração
 - (15) Suporte para bocal curvo/adaptador de aspiração
 - (16) Mangueira de aspiração
 - (17) Adaptador de aspiração
 - (18) Bico curvo
 - (19) Bocal para juntas
 - (20) Tubo de aspiração
 - (21) Bocal para chão
 - (22) Tira de escova^{a)} (AdvancedVac 20)
 - (23) Tira de borracha^{a)} (AdvancedVac 20)
 - (24) Tira de borracha/tiras de escova^{a)} (UniversalVac 15)
 - (25) Conexão da mangueira função de sopro
 - (26) Tampa de ventilação
 - (27) Botão de pressão
 - (28) Flange de conexão
 - (29) Saco do pó^{a)}
 - (30) Teclas de desbloqueio para tira de borracha/tiras de escova
 - (31) Abertura de ar falso
 - (32) Filtro de tecido
 - (33) Filtro
 - (34) Suporte do filtro
 - (35) Cesto de filtro
 - (36) Filtro permanente
 - (37) Suporte do cabo
 - (38) Alça de retenção
- a) **Acessórios apresentados ou descritos não pertencem ao volume de fornecimento padrão. Todos os acessórios encontram-se no nosso programa de acessórios.**

Dados técnicos

Aspirador universal		UniversalVac 15	AdvancedVac 20
Número de produto		3 603 CD1 1..	3 603 CD1 2..
Potência nominal absorvida	W	1000	1200
Frequência	Hz	50–60	50–60
Volume do depósito (bruto)	l	15	20
Volume líquido (líquido)	l	8,5	13,5
Capacidade do saco do pó	l	11,8	16,8
Vácuo máx. turbina	mbar	240	260
Caudal máx. turbina	l/s	65	70
Sistema start/stop automático		–	●
Peso conforme EPTA-Procedure 01:2014	kg	6,9	7,6
Classe de proteção		□ / II	⊕ / I
Tipo de proteção		IPX4	IPX4
Tipo de proteção da ficha de rede para a Suíça		IP55	IP55

Os dados aplicam-se a uma tensão nominal [U] de 230 V. Com tensões divergentes e em versões específicas do país, estes dados podem variar.

Sistema start/stop automático ^{A)}			
	Tensão nominal	Potência máxima	Potência mínima
UE/AUS	220–240 V	2000 W	100 W
UK	220–240 V	1800 W	100 W

A) Indicação do cabo de ligação permitido da ferramenta elétrica ligada (específico do país)

Montagem

- **Retire a ficha da tomada, antes de efetuar trabalhos de limpeza ou manutenção, ajustes no aparelho, troca de acessórios ou de armazenar o aspirador.** Esta medida de prevenção evita um arranque inadvertido do aspirador.

Montar a mangueira de aspiração

Função de aspiração (ver figura A1)

Encaixe a mangueira de aspiração (16) no encaixe da mangueira (3) e rode-a no sentido horário até ao batente.

Função de sopro (ver figura A2)

- **O aspirador dispõe de uma função de aspiração. Não sopre o ar de descarga para uma divisão vazia. Use a**

função de sopro apenas com uma mangueira limpa.

Pós podem ser nocivos à saúde.

- Ligue o aspirador durante pelo menos 5 s (interruptor de ligar/desligar **(5)**/seletor dos modos de operação **(5)** no símbolo "Aspirar"), para limpar a mangueira de aspiração **(16)** do pó depositado.
- Rode a mangueira de aspiração **(16)** no sentido anti-horário até ao batente e retire-a do encaixe da mangueira **(3)**.
- Abra a cobertura de ventilação **(26)**.
- Encaixe a mangueira de aspiração **(16)** no encaixe da mangueira **(25)** e rode-a no sentido horário até ao batente.

Montar acessórios de aspiração

A mangueira de aspiração **(16)** está equipada com um sistema de engate para ligar os acessórios de aspiração (adaptador de aspiração **(17)**, bico curvo **(18)**).

Montar o adaptador de aspiração ou o bico curvo (ver figura B)

Encaixe o adaptador de aspiração **(17)** ou o bico curvo **(18)** na mangueira de aspiração **(16)**, até ambos os botões de pressão **(27)** da mangueira de aspiração engatarem de forma audível.

Para **desmontar** prima os botões de pressão **(27)** para dentro e desmonte os componentes.

Montar bocais e tubos

- A seguir insira bem o acessório de aspiração desejado (bocal para chão, bocal para juntas, tubo de aspiração, etc.) no bocal curvo **(18)** ou no adaptador de aspiração **(17)**.

Trocar/colocar o saco do pó (aspirar a seco) (ver figura C1–C3)

Para aspirar a seco pode colocar um saco do pó (acessório). Desta forma é facilitada a eliminação do pó.

Trocar/colocar o saco do pó (acessório)

Abra os fechos **(8)** e retire a parte superior do aspirador **(7)**.

- Retire o saco do pó cheio **(29)** do flange de conexão **(28)** para trás e retire-o do aspirador.
- Coloque o novo saco do pó sobre o flange de conexão do aspirador. Certifique-se de que o saco do pó está encostado em todo o comprimento da parede interior do recipiente **(1)**.
- Coloque a parte superior do aspirador **(7)** e feche os fechos **(8)**.

Trocar os insertos para o bocal para chão (ver figuras D1–D2)

Consoante a tarefa de aspiração (seco, húmido, alcatifa, etc.) pode engatar no bocal para chão **(21)** vários insertos (tira de borracha, tiras de escova).

- Prima as teclas de desbloqueio **(30)** no bocal para chão **(21)**, para soltar o inserto do bocal para chão.

- Engate o inserto desejado **(22)/(23)/(24)** no bocal para chão.

Funcionamento

- ▶ **Retire a ficha da tomada, antes de efetuar trabalhos de limpeza ou manutenção, ajustes no aparelho, troca de acessórios ou de armazenar o aspirador.** Esta medida de prevenção evita um arranque inadvertido do aspirador.

Colocação em funcionamento

- ▶ **Observar a tensão de rede!** A tensão da fonte de corrente elétrica deve coincidir com a que consta na chapa de identificação do aspirador.

O aspirador não deve ser utilizado em recintos com perigo de explosão.

Para garantir uma potência de aspiração ideal, tem de desenrolar sempre completamente a mangueira de aspiração **(16)** da parte de cima do aspirador **(7)**.

- ▶ **Utilize apenas filtros não danificados (sem fissuras, sem furos etc.). Substitua imediatamente um filtro danificado.**

Aspirar a seco**Aspirar Aspiração de pó depositado****UniversalVac 15**

- Para **ligar** o aspirador, coloque o interruptor de ligar/desligar **(5)** no símbolo "Aspirar".  **1**
- Para **desligar** o aspirador, coloque o interruptor de ligar/desligar **(5)** no símbolo "Desligar". **0**

AdvancedVac 20

- Para **ligar** o aspirador, coloque o seletor de modo de operação **(5)** no símbolo "Aspirar".  **1**
- Para **desligar** o aspirador, coloque o seletor de modo de operação **(5)** no símbolo "Desligar". **0**

Aspirar os pós que se formam de ferramentas elétricas em funcionamento (ver figura E)

- Monte o adaptador de aspiração **(17)**.
- Encaixe o adaptador de aspiração **(17)** no bocal de aspiração da ferramenta elétrica.

Nota: Ao trabalhar com ferramentas elétricas cuja alimentação de ar seja reduzida na mangueira de aspiração (p. ex. serrotes de ponta, lixadeira etc.), é necessário abrir a abertura de ar falso **(31)** da mangueira de aspiração **(16)**. Deste modo, a potência total do aspirador e da ferramenta elétrica é melhorada.

Para o efeito, rode o anel da abertura de ar falso **(31)**, até chegar à abertura máxima.

AdvancedVac 20

No aspirador está integrada uma tomada de segurança **(4)**. Pode ligar nela uma ferramenta elétrica externa. Respeite a

potência de ligação máxima permitida da ferramenta elétrica ligada.

- Para a **colocação em funcionamento do sistema start/stop automático** do aspirador, coloque o seletor dos modos de operação **(5)** no símbolo "Sistema start/stop automático".
- Para a **colocação em funcionamento** do aspirador ligue a ferramenta elétrica ligada à tomada **(4)**. O aspirador inicia-se automaticamente.
- Desligue a ferramenta elétrica, para **terminar a aspiração**.
A função de inércia do sistema start/stop automático funciona durante 6 s para aspirar o pó residual da mangueira de aspiração.
- Para **desligar** o aspirador, coloque o seletor de modo de operação **(5)** no símbolo "Desligar".

Aspirar a húmido

- ▶ **Com o aspirador não devem ser aspirados líquidos inflamáveis ou explosivos, como por exemplo gasolina, óleo, álcool, solventes. Não aspire pós quentes, ardentes ou explosivos. Não opere o aspirador em áreas com risco de explosão.** Os pós, os vapores ou os líquidos podem inflamar ou explodir.
- ▶ **O aspirador não pode ser operado como bomba de água.** O aspirador destina-se a aspirar ar e misturas de água.
- ▶ **Antes de todos trabalhos no aspirador deverá puxar a ficha de rede da tomada.**

Passos de trabalho antes da aspiração a húmido

- Abra os fechos **(8)** e retire a parte superior do aspirador **(7)**.
- Antes da aspiração a húmido, retire o saco do pó **(29)**, o filtro de tecido **(32)** e esvazie o recipiente **(1)**.
- Limpe o filtro **(33)**.
- Coloque novamente a parte superior do aspirador **(7)** e feche os fechos **(8)**.
- **AdvancedVac 20:** Coloque a tira de borracha **(23)** no bocal para chão **(21)**.

Aspiração de líquidos

O aspirador está equipado com um flutuador. Se a altura de enchimento máxima for alcançada, o poder de aspiração é reduzido. Desligue imediatamente o aspirador (interruptor de ligar/desligar **(5)**/seletor dos modos de operação **(5)** no símbolo "Aspirar").

- Esvazie o recipiente **(1)**.
AdvancedVac 20: Esvazie o recipiente através do orifício de drenagem para líquidos **(2)**.

Passos de trabalho após a aspiração a húmido

Para evitar a formação de bolor após a aspiração a húmido:

- Retire a parte de cima do aspirador **(7)** e deixe secar bem.

- Retire o filtro **(33)** e deixe secar bem também

Manutenção e assistência técnica

Manutenção e limpeza



- ▶ **Retire a ficha da tomada, antes de efetuar trabalhos de limpeza ou manutenção, ajustes no aparelho, troca de acessórios ou de armazenar o aspirador.** Esta medida de prevenção evita um arranque inadvertido do aspirador.
- ▶ **Manter o aspirador e as aberturas de ventilação sempre limpas, para trabalhar bem e de forma segura.**
- ▶ **Use uma máscara de proteção durante a manutenção e limpeza do aspirador.**

Se for necessário instalar um cabo de ligação, a instalação deve ser feita pela **Bosch** ou por um centro de serviço autorizado para ferramentas elétricas **Bosch**, para evitar perigos de segurança.

Limpar/substituir o filtro (ver figuras F1–F4)

O poder de aspiração depende do estado do filtro. Por isso, limpe-o com regularidade.

Substitua imediatamente um filtro danificado.

- Abra os fechos **(8)** e retire a parte superior do aspirador **(7)**.
- Retire o filtro de tecido **(32)** do filtro **(33)** e sacuda-o bem.
- Rode o suporte do filtro **(34)** até ao batente no sentido de rotação  e retire o filtro **(33)** do recipiente **(1)**.
- Escove as lamelas do filtro com uma escova macia *ou* substitua um filtro danificado.
- Coloque o filtro **(33)** sobre o cesto do filtro **(35)** e rode o suporte do filtro **(34)** até ao batente no sentido de rotação .
Certifique-se de que a abertura do filtro **(33)** assenta exatamente nos ressaltos de posicionamento do cesto do filtro **(35)**. O suporte do filtro **(34)** encaixa de forma audível.
- Coloque o filtro de tecido **(32)** sobre o filtro **(33)**.
Certifique-se de que o filtro de tecido **(32)** envolve completamente o filtro **(33)** e que a etiqueta em borracha assenta no sulco entre o filtro e a carcaça.
- Coloque novamente a parte superior do aspirador **(7)** e feche os fechos **(8)**.

Limpar o recipiente

- Lave o recipiente **(1)** de tempos a tempos com um detergente convencional não abrasivo e depois deixe-o secar.

Limpar o filtro permanente (ver figura G)

Limpe o filtro permanente **(36)** periodicamente, para manter a capacidade ideal do aspirador.

- Abra a tampa de ventilação **(26)** e retire o filtro permanente **(36)**.

- Lave o filtro permanente **(36)** sob água corrente e depois deixe-o secar bem.
- Volte a inserir o filtro limpo e certifique-se do assento seguro e correto do mesmo. Volte a fechar a cobertura de ventilação **(26)**.

Avárias

Se a potência de aspiração for insuficiente deverá controlar:

- A parte superior do aspirador **(7)** está colocada corretamente?
- O sistema de mangueiras está entupido?
- Os tubos de aspiração **(20)** estão bem encaixados?
- O reservatório **(1)** está cheio?
- O saco do pó **(29)** está cheio?
- Os filtros estão tapados com pó?

Em caso de sobreaquecimento, o aspirador desliga-se.

Proceda da seguinte forma:

- Deixe o aspirador arrefecer 60 min.
- Retire a ficha de rede da tomada e volte a inseri-la na tomada.
- Certifique-se de que o reservatório **(1)** e o saco do pó **(29)** estão vazios e que a mangueira de aspiração **(16)**, o filtro **(33)** e o filtro permanente **(36)** não estão entupidos.

Um esvaziamento regular do recipiente **(1)** garante um poder de aspiração ideal.

Se a seguir não é atingido o poder de aspiração, dirija-se ao Serviço de Assistência Técnica **Bosch**.

Armazenamento e transporte (ver figura H)

- Insira os tubos de aspiração **(20)** nos suportes **(14)**.
- Coloque a mangueira de aspiração **(16)** e a parte superior do aspirador nos suportes **(11)**, coloque a extremidade da mangueira de aspiração em um dos dois **(11)**.
- Enrole o cabo de corrente elétrica no suporte para o cabo **(37)**.
- Fixe as alças de retenção **(38)** nos suportes do cabo **(37)**.
- Encaixe o bocal curvo **(18)** ou o adaptador de aspiração **(17)** no suporte **(15)**.
- Encaixe o bocal para juntas **(19)** no suporte **(12)**.
- Encaixe o bocal para chão **(21)** no suporte **(13)**.
- Transporte o aspirador pela pega de transporte **(6)**.
- Deposite o aspirador num recinto seco e proteja-o contra utilização não autorizada.
- Para travar os roletes de guia **(9)** pressione o travão dos roletes de guia **(10)** para baixo.

Serviço pós-venda e aconselhamento

O serviço pós-venda responde às suas perguntas a respeito de serviços de reparação e de manutenção do seu produto, assim como das peças sobressalentes. Desenhos explodidos e informações acerca das peças sobressalentes também em: www.bosch-pt.com

A nossa equipa de consultores Bosch esclarece com prazer

todas as suas dúvidas a respeito dos nossos produtos e acessórios.

Indique para todas as questões e encomendas de peças sobressalentes a referência de 10 dígitos de acordo com a placa de características do produto.

Portugal

Robert Bosch LDA
Avenida Infante D. Henrique
Lotes 2E – 3E
1800 Lisboa

Para efetuar o seu pedido online de peças entre na página www.ferramentasbosch.com.

Tel.: 21 8500000

Fax: 21 8511096

Encontra outros endereços da assistência técnica em:

www.bosch-pt.com/serviceaddresses

Eliminação

Aspirador, acessórios e embalagens devem ser reciclados de forma ambientalmente correta.



Não deite o aspirador para o lixo doméstico!

Apenas para países da UE:

De acordo com a diretiva europeia 2012/19/UE para aparelhos elétricos e eletrónicos velhos, e com as respetivas realizações nas leis nacionais, os aspiradores que não servem mais para a utilização, devem ser enviados separadamente a uma reciclagem ecológica.

No caso de uma eliminação incorreta, os aparelhos elétricos e eletrónicos antigos podem ter efeitos nocivos no ambiente e na saúde humana devido à possível presença de substâncias perigosas.

Italiano

Avvertenze di sicurezza per aspiratori



Leggere tutte le avvertenze e disposizioni di sicurezza. La mancata osservanza delle istruzioni e delle avvertenze di sicurezza può essere causa di scosse elettriche, incendi e/o lesioni di grave entità.

Conservare tutte le avvertenze di pericolo e le istruzioni operative per ogni esigenza futura.

► **Questo aspiratore non è concepito per l'utilizzo da parte di bambini e persone con ridotte capacità fisi-**

che, sensoriali o intellettuali né con scarsa esperienza o conoscenza del prodotto. In caso contrario sussiste il pericolo di un impiego errato e di infortuni.

- ▶ **Sorvegliare i bambini.** In questo modo è possibile evitare che i bambini giochino con l'aspiratore.

⚠ ATTENZIONE Non aspirare sostanze pericolose per la salute, quali ad esempio polvere di legno di faggio o di quercia, polvere di roccia o amianto. Tali sostanze sono considerate cancerogene. Informarsi in merito alle normative/leggi vigenti nel proprio Paese in merito a lavorazioni che prevedano il contatto con polveri pericolose per la salute.

- ▶ **Utilizzare l'aspiratore solamente se sono state fornite sufficienti informazioni in merito all'impiego dello stesso.** Istruzioni accurate riducono la possibilità di un utilizzo errato e di infortuni.

⚠ ATTENZIONE L'aspiratore è adatto per l'aspirazione di sostanze asciutte e, previa attuazione di misure adeguate, anche per l'aspirazione di fluidi. L'infiltrazione di fluidi aumenta il rischio di folgorazione.

- ▶ **Non utilizzare l'aspiratore per aspirare liquidi infiammabili o esplosivi quali, ad esempio, benzina, olio, alcool, solventi. Non aspirare polveri calde, incandescenti o esplosive. Non utilizzare l'aspiratore in locali esposti al rischio di esplosioni.** Le polveri, i vapori oppure i liquidi possono infiammarsi o esplodere.

⚠ ATTENZIONE Spegnerne immediatamente l'aspiratore in caso di fuoriuscita di schiuma o acqua e svuotare il recipiente. In caso contrario, l'aspiratore potrebbe venire danneggiato.

- ▶ **ATTENZIONE! L'aspiratore può essere riposto esclusivamente in ambienti interni.**
- ▶ **ATTENZIONE! Pulire il galleggiante regolarmente ed accertarsi che non sia danneggiato.** In caso contrario il funzionamento potrebbe risultare compromesso.
- ▶ **Qualora non fosse possibile evitare l'utilizzo dell'aspiratore in ambiente umido, utilizzare un interruttore di sicurezza (per correnti di guasto).** L'utilizzo di un interruttore di sicurezza riduce il rischio di folgorazione.
- ▶ **Prima di ogni utilizzo, controllare l'aspiratore, il cavo e il connettore. Non utilizzare l'aspiratore, qualora siano stati rilevati eventuali danni. Non aprire l'aspiratore da soli, ma farlo riparare esclusivamente da tecnici specializzati ed utilizzando solamente parti di ricambio originali.** Aspiratori, cavi e spine danneggiati aumentano il rischio di una scossa elettrica.
- ▶ **Non passare sopra il cavo e non calpestarlo. Non esercitare trazione sul cavo per estrarre la spina dalla pre-**

sa di corrente o per spostare l'aspiratore. Cavi danneggiati aumentano il rischio di folgorazione.



- ▶ **Estrarre la spina dalla presa di corrente prima di effettuare interventi di manutenzione o pulizia sull'aspiratore, di effettuare regolazioni sull'apparecchio, di sostituire elementi accessori o prima di riporre l'aspiratore.** Tale precauzione eviterà che l'aspiratore possa essere messo in funzione involontariamente.
- ▶ **Provvedere ad una buona aerazione del posto di lavoro.**
- ▶ **Far riparare l'aspiratore esclusivamente da personale tecnico qualificato ed utilizzando ricambi originali.** In tale maniera potrà essere salvaguardata la sicurezza dell'aspirapolvere.
- ▶ **Prima della messa in funzione, verificare che il tubo flessibile di aspirazione si trovi in perfette condizioni. Lasciare il tubo di aspirazione montato sull'aspiratore, in modo da evitare che inavvertitamente fuoriesca della polvere.** In caso contrario è possibile inalare polvere.
- ▶ **Non utilizzare l'aspiratore come supporto per sedersi.** È possibile danneggiare l'aspiratore.
- ▶ **Utilizzare il cavo di rete e il tubo flessibile di aspirazione con prudenza.** Con gli stessi è possibile mettere in pericolo altre persone.
- ▶ **Non pulire l'aspiratore utilizzando un getto d'acqua diretto.** La penetrazione di acqua nella parte superiore dell'aspiratore aumenta il rischio di una scossa elettrica.
- ▶ **Collegare l'aspiratore ad una rete elettrica correttamente collegata a terra.** La presa e il cavo di prolunga devono essere dotati di un conduttore di terra funzionante.
- ▶ **Non utilizzare l'aspiratore come dispositivo di aspirazione permanente.**

Avvertenze di sicurezza supplementari (AdvancedVac 20)

⚠ ATTENZIONE Utilizzare la presa solamente per gli scopi previsti nelle istruzioni per l'uso.

Simboli

Simboli e relativi significati

	1+ Sistema automatico di avvio/arresto
	Aspirazione delle polveri prodotte da elettrotensili in funzione
	L'aspiratore si accende automaticamente, per poi spegnersi nuovamente dopo un certo lasso di tempo
0	Spegnimento
	1 Aspirazione
	Aspirazione di polveri depositate

Simboli e relativi significati

max.
2000 W
min.
100 W

Indicazione della potenza di allacciamento ammessa dell'elettrotensile collegato (in base al Paese)

Descrizione del prodotto e dei servizi forniti

Utilizzo conforme

L'aspiratore è destinato all'assorbimento/all'aspirazione e al soffiaggio di sostanze non tossiche e liquidi non infiammabili, nonché all'assorbimento/all'aspirazione di liquidi non infiammabili.

L'aspiratore è da intendersi esclusivamente ad uso domestico e non ad uso professionale.

Utilizzare l'aspiratore esclusivamente se sono state completamente valutate tutte le funzioni e possono essere effettuate senza limitazioni oppure sono state mantenute le relative istruzioni.

La presa deve essere utilizzata solo in ambiente asciutto durante il funzionamento.

Componenti illustrati

La numerazione dei componenti illustrati si riferisce alla rappresentazione dell'aspiratore sulle pagine con rappresentazione grafica.

- (1) Serbatoio
- (2) Apertura di scarico per i liquidi (AdvancedVac 20)
- (3) Attacco per tubo flessibile, funzione di aspirazione
- (4) Presa per elettrotensile (AdvancedVac 20)
- (5) Selettore di modalità (AdvancedVac 20)
- (6) Interruttore di avvio/arresto (UniversalVac 15)
- (7) Impugnatura per il trasporto
- (8) Parte superiore dell'aspiratore
- (9) Chiusura per la parte superiore dell'aspiratore
- (10) Rotella orientabile

- (10) Freno rotella orientabile
- (11) Supporto per tubo flessibile di aspirazione
- (12) Supporto per bocchetta a fessura lunga
- (13) Supporto per bocchetta per pavimento
- (14) Supporto per tubi di aspirazione
- (15) Supporto per bocchetta curva/adattatore di aspirazione
- (16) Tubo flessibile di aspirazione
- (17) Adattatore di aspirazione
- (18) Bocchetta curva
- (19) Bocchetta a fessura lunga
- (20) Tubo di aspirazione
- (21) Bocchetta per pavimento
- (22) Spazzola a striscia^{a)} (AdvancedVac 20)
- (23) Fascetta in gomma^{a)} (AdvancedVac 20)
- (24) Labbro in gomma/spazzola a striscia^{a)} (UniversalVac 15)
- (25) Attacco per tubo flessibile, funzione soffiatrici
- (26) Copertura aria di scarico
- (27) Pulsante
- (28) Flangia di attacco
- (29) Sacchetto raccogli-polvere^{a)}
- (30) Tasti di sblocco per fascetta in gomma/spazzola a striscia
- (31) Apertura aria di scarico
- (32) Filtro in tessuto
- (33) Filtro
- (34) Portafiltra
- (35) Bicchieri del filtro
- (36) Filtro permanente
- (37) Supporto per cavo
- (38) Nastro di fermo

a) **L'accessorio illustrato oppure descritto non è compreso nel volume di fornitura standard. L'accessorio completo è contenuto nel nostro programma accessori.**

Dati tecnici

Aspiratore a umido/a secco		UniversalVac 15	AdvancedVac 20
Codice prodotto		3 603 CD1 1..	3 603 CD1 2..
Potenza assorbita nominale	W	1000	1200
Frequenza	Hz	50-60	50-60
Capacità del serbatoio (lorda)	l	15	20
Capacità netta (liquido)	l	8,5	13,5
Capacità del sacchetto raccogli-polvere	l	11,8	16,8
Depressione max. turbina	mbar	240	260
Portata max. turbina	l/s	65	70
Sistema automatico di avvio/arresto		-	●

Aspiratore a umido/a secco		UniversalVac 15	AdvancedVac 20
Peso secondo EPTA-Procedure 01:2014	kg	6,9	7,6
Classe di protezione		□/II	⊕/I
Grado di protezione		IPX4	IPX4
Grado di protezione spina di alimentazione Svizzera		IP55	IP55

I dati sono validi per una tensione nominale [U] di 230 V. In caso di tensioni differenti e di versioni per Paesi specifici, tali dati potranno variare.

Sistema automatico di avvio/arresto ^{A)}			
	Tensione nominale	Potenza max.	Potenza min.
EU/AUS	220-240 V	2000 W	100 W
UK	220-240 V	1800 W	100 W

A) Indicazione della potenza di allacciamento ammessa dell'elettrotensile collegato (in base al Paese)

Montaggio

- **Estrarre la spina dalla presa di corrente prima di effettuare interventi di manutenzione o pulizia sull'aspiratore, di effettuare regolazioni sull'apparecchio, di sostituire elementi accessori o prima di riporre l'aspiratore.** Tale precauzione eviterà che l'aspiratore possa essere messo in funzione involontariamente.

Montaggio del tubo flessibile di aspirazione

Funzione di aspirazione (vedere fig. A1)

Innestare il tubo flessibile di aspirazione (16) nel relativo attacco (3) e ruotarlo in senso orario fino a battuta.

Funzione di soffiaggio (vedere fig. A2)

- **L'aspiratore è dotato di una funzione di soffiaggio. Non soffiare l'aria di scarico nell'ambiente. Utilizzare la funzione di soffiaggio esclusivamente assieme ad un tubo flessibile pulito.** Le polveri possono essere nocive per la salute.
- Accendere l'aspiratore per almeno 5 secondi (interruttore di avvio/arresto (5)/selettore di modalità (5) sul simbolo «Aspirazione») per pulire il tubo flessibile di aspirazione (16) da depositi di polveri.
- Ruotare il tubo flessibile di aspirazione (16) in senso antiorario fino a battuta ed estrarlo dal relativo attacco (3).
- Aprire la copertura per l'aria di scarico (26).
- Innestare il tubo flessibile di aspirazione (16) nel relativo attacco (25) e ruotarlo in senso orario fino a battuta.

Montaggio dell'accessorio di aspirazione

Il tubo flessibile di aspirazione (16) è provvisto di un sistema a fermaglio che consente di collegare l'accessorio di aspirazione (adattatore di aspirazione (17), bocchetta curva (18)).

Montaggio dell'adattatore di aspirazione o della bocchetta curva (vedere fig. B)

Innestare l'adattatore di aspirazione (17) o la bocchetta curva (18) sul tubo flessibile di aspirazione (16) fino a far scattare udibilmente in sede i due pulsanti (27) del tubo flessibile di aspirazione.

Per lo smontaggio premere i pulsanti (27) verso l'interno e staccare i componenti l'uno dall'altro.

Montaggio delle bocchette e dei tubi

- Innestare quindi saldamente l'accessorio di aspirazione desiderato (bocchetta per pavimento, bocchetta a fessura lunga, tubo di aspirazione, eccetera) sulla bocchetta curva (18) o sull'adattatore di aspirazione (17).

Sostituzione/inserimento del sacchetto raccogli-polvere (aspirazione a umido) (vedere fig. C1-C3)

Per l'aspirazione a secco è possibile inserire un sacchetto raccogli-polvere (accessorio). Questo facilita lo smaltimento della polvere.

Sostituzione/inserimento del sacchetto raccogli-polvere (accessorio)

- Aprire le chiusure (8) e rimuovere la parte superiore dell'aspiratore (7).
- Quando il sacchetto raccogli-polvere (29) è pieno, estrarlo verso il basso dalla flangia di attacco (28) e prelevarlo dall'aspiratore.
- Innestare il nuovo sacchetto raccogli-polvere sulla flangia di attacco dell'aspiratore. Accertarsi che il sacchetto raccogli-polvere poggia per l'intera lunghezza sulla parete interna del serbatoio (1).
- Applicare la parte superiore dell'aspiratore (7) e chiudere le chiusure (8).

Sostituzione degli inserti per la bocchetta per pavimento (vedere figg. D1-D2)

In base al tipo di aspirazione previsto (a secco, a umido, pavimento in moquette, ecc.), nella bocchetta per pavimento (21) è possibile agganciare diversi inserti (fascetta in gomma, spazzola a striscia).

- Premere i tasti di sblocco (30) sulla bocchetta per pavimento (21) per sbloccare l'inserto da quest'ultima.
- Agganciare l'inserto desiderato (22)/(23)/(24) nella bocchetta per pavimento.

Utilizzo

- ▶ **Estrarre la spina dalla presa di corrente prima di effettuare interventi di manutenzione o pulizia sull'aspiratore, di effettuare regolazioni sull'apparecchio, di sostituire elementi accessori o prima di riporre l'aspiratore.** Tale precauzione eviterà che l'aspiratore possa essere messo in funzione involontariamente.

Messa in funzione

- ▶ **Attenersi alla tensione di rete.** La tensione riportata sulla targhetta di identificazione dell'aspiratore deve corrispondere alla tensione della rete elettrica di alimentazione.

In linea generale, l'aspiratore non deve essere impiegato in ambienti a rischio di esplosione.

Per garantire una prestazione di aspirazione ottimale, è necessario che il tubo flessibile di aspirazione (16) venga sempre svolto completamente dalla parte superiore dell'aspiratore (7).

- ▶ **Utilizzare esclusivamente un filtro integro (privo di screpolature, di fori ecc.). Sostituire immediatamente il filtro, qualora sia danneggiato.**

Aspirazione a secco

Aspirazione di polveri depositate

UniversalVac 15

- Per **accendere** l'aspiratore, posizionare l'interruttore di avvio/arresto (5) sul simbolo «Aspirazione».
- Per **spegnere** l'aspiratore, posizionare l'interruttore di avvio/arresto (5) sul simbolo «Spegnimento».



1

0

AdvancedVac 20

- Per **accendere** l'aspiratore, impostare il selettore delle modalità operative (5) sul simbolo «Aspirazione».
- Per **spegnere** l'aspiratore, impostare il selettore delle modalità operative (5) sul simbolo «Spegnimento».



1

0

Aspirazione di polveri residue da elettrodomestici in funzione (vedere fig. E)

- Montare l'adattatore di aspirazione (17).
- Innestare l'adattatore di aspirazione (17) nell'attacco di aspirazione dell'elettrodomestico.

Avvertenza: Se si impiegano elettrodomestici dal ridotto afflusso d'aria nel tubo flessibile di aspirazione (ad es., seghe alternative, levigatrici ecc.), l'apertura per aria di scarico (31) del tubo flessibile di aspirazione (16) andrà aperta. In questo modo, le prestazioni complessive dell'aspiratore e dell'elettrodomestico risulteranno migliori.

A tale scopo, ruotare l'anello sopra l'apertura dell'aria di scarico (31) fino a raggiungere l'apertura massima.

AdvancedVac 20

Nell'aspiratore è integrata una presa di corrente con contatto di protezione (4). Tale presa consente di collegare un elettrodomestico esterno. Attenersi alla potenza di allacciamento massima ammessa dell'elettrodomestico collegato.

- Per **mettere in funzione il sistema automatico di avvio/arresto** dell'aspiratore, impostare il selettore di modalità (5) sul simbolo «Sistema automatico di avvio/arresto».
- Per **mettere in funzione** l'aspiratore accendere l'elettrodomestico collegato alla presa (4). L'aspiratore si avvia automaticamente.
- Spegnerne l'elettrodomestico per **terminare l'aspirazione**. Il sistema automatico di accensione/spegnimento resterà ancora in funzione fino a 6 secondi, per aspirare eventuali polveri residue dal tubo flessibile di aspirazione.
- Per **spegnere** l'aspiratore, impostare il selettore delle modalità operative (5) sul simbolo «Spegnimento».



1+

0

Aspirazione di liquidi

- ▶ **Non utilizzare l'aspiratore per aspirare liquidi infiammabili o esplosivi quali, ad esempio, benzina, olio, alcool, solventi. Non aspirare polveri calde, incandescenti o esplosive. Non utilizzare l'aspiratore in locali esposti al rischio di esplosioni.** Le polveri, i vapori oppure i liquidi possono infiammarsi o esplodere.
- ▶ **L'aspiratore non andrà utilizzato come pompa per acqua.** L'aspiratore è destinato alla raccolta di miscele acqua-aria.
- ▶ **Prima di qualsiasi intervento sull'aspiratore, estrarre la spina di rete dalla presa di corrente.**

Fasi di lavoro precedenti l'aspirazione di liquidi

- Aprire le chiusure (8) e rimuovere la parte superiore dell'aspiratore (7).
- Prima dell'aspirazione a umido, rimuovere il sacchetto raccogli-polvere (29) e il filtro in tessuto (32) e svuotare il serbatoio (1).
- Pulire il filtro (33).
- Riapplicare la parte superiore dell'aspiratore (7) e chiudere le chiusure (8).
- **AdvancedVac 20:** Inserire la fascetta in gomma (23) nella bocchetta per pavimento (21).

Aspirazione di liquidi

L'aspiratore è dotato di un galleggiante. Raggiunta l'altezza di riempimento massima, la potenza di aspirazione verrà ridotta. Spegnerne immediatamente l'aspiratore (interruttore di avvio/arresto (5)/selettore di modalità (5) sul simbolo «Spegnimento»).

- Svuotare il serbatoio (1).
- **AdvancedVac 20:** Svuotare il serbatoio tramite l'apertura di scarico per i liquidi (2).

Fasi di lavoro successive all'aspirazione di liquidi

Per evitare la formazione di muffe dopo l'aspirazione a umido:

- Smontare la parte superiore dell'aspiratore (7) e lasciarla asciugare accuratamente.
- Estrarre il filtro (33) e lasciarlo asciugare accuratamente a sua volta

Manutenzione ed assistenza

Manutenzione e pulizia



- ▶ **Estrarre la spina dalla presa di corrente prima di effettuare interventi di manutenzione o pulizia sull'aspiratore, di effettuare regolazioni sull'apparecchio, di sostituire elementi accessori o prima di riporre l'aspiratore.** Tale precauzione eviterà che l'aspiratore possa essere messo in funzione involontariamente.
- ▶ **Per lavorare bene ed in modo sicuro mantenere l'aspiratore e le fessure di aerazione pulite.**
- ▶ **Durante gli interventi di manutenzione e pulizia dell'aspiratore, indossare una mascherina antipolvere.**

Se fosse necessaria una sostituzione della linea di collegamento, questa dovrà essere eseguita da **Bosch** oppure da un centro assistenza clienti autorizzato per elettrodomestici **Bosch**, al fine di evitare pericoli per la sicurezza.

Pulizia/sostituzione del filtro (vedere figg. F1-F4)

La potenza di aspirazione dipende dalle condizioni del filtro. Sottoporre pertanto il filtro a regolare pulizia.

Sostituire immediatamente il filtro, qualora sia danneggiato.

- Aprire le chiusure (8) e rimuovere la parte superiore dell'aspiratore (7).
- Sfilare il filtro in tessuto (32) dal filtro (33) e sbatterlo energicamente.
- Ruotare il supporto del filtro (34) fino a battuta nel senso di rotazione  ed estrarre il filtro (33) dal serbatoio (1).
- Pulire le lamelle del filtro con una spazzola morbida oppure sostituire il filtro, se danneggiato.
- Innestare il filtro (33) sul relativo bicchiere (35) e ruotare il supporto del filtro (34) fino a battuta nel senso di rotazione .
- Accertarsi che l'apertura del filtro (33) si trovi esattamente sulla camma di posizionamento del bicchiere del filtro (35). Il supporto del filtro (34) scatterà percettibilmente in posizione.
- Infilare il filtro in tessuto (32) sopra il filtro (33). Accertarsi che il filtro in tessuto (32) copra completamente il filtro (33) e che l'elastico sia correttamente posizionato nella scanalatura tra il filtro e la carcassa.
- Riapplicare la parte superiore dell'aspiratore (7) e chiudere le chiusure (8).

Pulizia del contenitore

- Lavare ogni tanto il serbatoio (1) utilizzando detersivi non abrasivi comunemente reperibili in commercio e lasciarlo asciugare bene.

Pulizia del filtro permanente (vedere fig. G)

Pulire ogni tanto il filtro permanente (36) per mantenere ottimale l'efficienza dell'aspiratore.

- Aprire la copertura aria di scarico (26) ed estrarre il filtro permanente (36).
- Lavare il filtro permanente (36) sotto l'acqua corrente e lasciarlo quindi asciugare bene.
- Introdurre nuovamente il filtro pulito, accertandosi che sia inserito in sede in modo sicuro e corretto. Quindi ri-chiudere la copertura aria di scarico (26).

Anomalie

In caso di insufficiente potenza di aspirazione, verificare quanto segue:

- La parte superiore dell'aspiratore (7) è applicata nel modo corretto?
- Il sistema del tubo flessibile è intasato?
- I tubi di aspirazione (20) sono uniti saldamente?
- Il serbatoio (1) è pieno?
- Il sacchetto raccogli-polvere (29) è pieno?
- I filtri sono intasati di polvere?

In caso di surriscaldamento l'aspiratore si spegne. Procedere come indicato di seguito:

- Lasciare raffreddare l'aspiratore per 60 min.
- Estrarre la spina di alimentazione dalla presa di corrente e reinserirla.
- Accertarsi che il serbatoio (1) e il sacchetto raccogli-polvere (29) siano vuoti e che il tubo flessibile di aspirazione (16), il filtro (33) e il filtro permanente (36) non siano intasati.

Lo svuotamento regolare del serbatoio (1) garantisce una potenza di aspirazione ottimale.

Se la potenza di aspirazione non viene ancora raggiunta, rivolgersi al Servizio Assistenza Clienti **Bosch**.

Stivaggio e trasporto (vedere fig. H)

- Innestare i tubi di aspirazione (20) nei supporti (14).
- Sistemare il tubo flessibile di aspirazione (16) attorno alla parte superiore dell'aspiratore nei supporti (11) e sistemare l'estremità del tubo flessibile di aspirazione su uno dei due supporti (11).
- Avvolgere il cavo di alimentazione sull'apposito supporto (37).
- Fissare gli occhielli del fermo (38) ai fermacavi (37).
- Innestare la bocchetta curva (18) o l'adattatore di aspirazione (17) nel supporto (15).
- Innestare la bocchetta a fessura lunga (19) nel supporto (12).
- Innestare la bocchetta per pavimento (21) nel supporto (13).

- Trasportare l'aspiratore tramite l'apposita impugnatura (6).
- Deposare l'aspiratore in un ambiente asciutto e protetto da utilizzi non autorizzati.
- Per bloccare le rotelle orientabili (9), abbassare il relativo freno (10) premendolo con il piede.

Servizio di assistenza e consulenza tecnica

Il servizio di assistenza risponde alle Vostre domande relative alla riparazione e alla manutenzione del Vostro prodotto nonché concernenti i pezzi di ricambio. Disegni in vista esplosa e informazioni relative ai pezzi di ricambio sono consultabili anche sul sito www.bosch-pt.com

Il team di consulenza tecnica Bosch sarà lieto di rispondere alle Vostre domande in merito ai nostri prodotti e accessori. In caso di richieste o di ordinazione di pezzi di ricambio, comunicare sempre il codice prodotto a 10 cifre riportato sulla targhetta di fabbricazione dell'elettrodomestico.

Italia

Tel.: (02) 3696 2314

E-Mail: pt.hotlinebosch@it.bosch.com

Per ulteriori indirizzi del servizio assistenza consultare:

www.bosch-pt.com/serviceaddresses

Smaltimento

Avviare ad un riciclaggio rispettoso dell'ambiente aspiratore, accessori ed imballaggi non più necessari.



Non smaltire l'aspiratore nei rifiuti domestici.

Solo per i Paesi della CE:

Conformemente alla Direttiva Europea 2012/19/UE sui rifiuti di apparecchiature elettriche ed elettroniche (RAEE) ed all'attuazione del recepimento nel diritto nazionale, gli aspiratori diventati inservibili devono essere raccolti separatamente ed essere smaltiti/riciclati nel rispetto dell'ambiente. In caso di smaltimento improprio, le apparecchiature elettriche ed elettroniche potrebbero avere effetti nocivi sull'ambiente e sulla salute umana a causa della possibile presenza di sostanze nocive.

Nederlands

Veiligheidsaankwijzingen voor zuigers



Lees alle veiligheidsaankwijzingen en instructies. Het niet naleven van de veiligheidsaankwijzingen en instructies kan elektrische schokken, brand en/of zware verwondingen veroorzaken.

Bewaar alle veiligheidsaankwijzingen en instructies voor toekomstig gebruik.

► **Deze zuiger is niet bestemd voor gebruik door kinderen en personen met beperkte fysieke, sensorische of geestelijke capaciteiten of gebrekkige ervaring en kennis.** Anders bestaat er gevaar voor foute bediening en verwondingen.

► **Houd toezicht op kinderen.** Hierdoor wordt gegarandeerd dat kinderen niet met de zuiger spelen.

⚠ WAARSCHUWING **Zuig geen stoffen die gevaarlijk voor de gezondheid zijn, bijv. beuken- of eikenhoutstof, steenstof, asbest.** Deze stoffen gelden als kankerverwekkend. Win informatie in over de geldige regelingen/wetten met betrekking tot de omgang met stoffen die gevaarlijk zijn voor de gezondheid, in uw land.

► **Gebruik de zuiger alleen, wanneer u voldoende informatie voor het gebruik heeft gekregen.** Een zorgvuldige instructie vermindert de kans op verkeerde bediening en letsel.

⚠ WAARSCHUWING **De zuiger is geschikt voor het opzuigen van droge stoffen en door geschikte maatregelen ook voor het opzuigen van vloeistoffen.** Het binnendringen van vloeistoffen vergroot het risico van een elektrische schok.

► **Zuig met de zuiger geen brandbare of explosieve vloeistoffen, zoals benzine, olie, alcohol, oplosmiddelen. Zuig geen heet, brandend of explosief stof. Gebruik de zuiger niet in vertrekken waar ontploffingsgevaar heerst.** Het stof, de dampen of de vloeistoffen kunnen ontbranden of exploderen.

⚠ WAARSCHUWING **Schakel de zuiger onmiddellijk uit, zodra er schuim of water naar buiten komt en maak het reservoir leeg.** De zuiger kan anders beschadigd worden.

► **LET OP! De zuiger mag alleen binnenshuis opgeborgen worden.**

► **LET OP! Maak de vlotter regelmatig schoon en controleer of deze beschadigd is.** De werking kan anders belemmerd zijn.

► **Wanneer het gebruik van de zuiger in een vochtige omgeving onvermijdelijk is, dient u een aardlekschakelaar te gebruiken.** Het gebruik van een aardlekschakelaar vermindert het risico van een elektrische schok.

► **Controleer vóór elk gebruik zuiger, kabel en stekker. Gebruik de zuiger niet, als u schade vaststelt. Open de zuiger niet zelf en laat deze uitsluitend door gekwalificeerd geschoold personeel en alleen met originele**

vervangingsonderdelen repareren. Beschadigde zuigers, kabels en stekkers vergroten het risico van een elektrische schok.

- ▶ **Rijd niet over de kabel heen of beknel deze niet. Trek niet aan de kabel, om de stekker uit het stopcontact te trekken of de zuiger te bewegen.** Beschadigde kabels vergroten het risico van een elektrische schok.
- ▶ **Trek de stekker uit het stopcontact, voordat u de zuiger onderhoudt of schoonmaakt, instellingen bij het apparaat uitvoert, accessoires vervangt of de zuiger weglegt.** Deze voorzorgsmaatregel voorkomt onbedoeld starten van de zuiger.
- ▶ **Zorg voor een goede ventilatie op de werkplek.**
- ▶ **Laat de zuiger uitsluitend door gekwalificeerd personeel met originele vervangingsonderdelen repareren.** Daarmee wordt gewaarborgd dat de veiligheid van de zuiger in stand blijft.
- ▶ **Controleer vóór de ingebruikname of de zuigslang in correcte staat verkeert. Laat daarbij de zuigslang op de zuiger gemonteerd, zodat niet per ongeluk stof naar buiten komt.** Anders kunt u stof inademen.
- ▶ **Gebruik de zuiger niet als zitgelegenheid.** Anders kunt u de zuiger beschadigen.
- ▶ **Gebruik het netsnoer en de zuigslang zorgvuldig.** Anders kunt u er andere personen mee in gevaar brengen.
- ▶ **Maak de zuiger niet schoon met een direct gerichte waterstraal.** Het binnendringen van water in het bovenste deel van de zuiger vergroot het risico van een elektrische schok.
- ▶ **Sluit de zuiger op een correct geaard elektriciteitsnet aan.** Stopcontact en verlengkabel moeten een goed functionerende randaardedraad hebben.
- ▶ **Gebruik de zuiger niet als permanente afzuigvoorziening.**

Aanvullende veiligheidsaanwijzingen (AdvancedVac 20)

WAARSCHUWING Gebruik het stopcontact alleen voor de in de gebruiksaanwijzing vastgelegde doeleinden.

Symbolen

Symbolen en hun betekenis

	1+ Start-/stop-automaat Opzuigen van stof van draaiende elektrische gereedschappen De zuiger wordt automatisch ingeschakeld en vertraagd weer uitgeschakeld
0	Uitschakelen
	1 Zuigen Opzuigen van neergeslagen stof

Symbolen en hun betekenis

**max.
2000 W
min.
100 W**

Vermelding van het toegestane aansluitvermogen van het aangesloten elektrisch gereedschap (landspecifiek)

Beschrijving van product en werking

Beoogd gebruik

De zuiger is bestemd voor het opzuigen/afzuigen en uitblazen van voor de gezondheid ongevaarlijk stof evenals voor het opzuigen/afzuigen van niet brandbare vloeistoffen.

De zuiger is uitsluitend bestemd voor huishoudelijk gebruik en niet voor industrieel gebruik.

Gebruik de zuiger alleen, wanneer u alle functies volledig kunt inschatten en zonder beperkingen kunt gebruiken of daarvoor bestemde instructies heeft ontvangen.

De contactdoos mag uitsluitend in een droge omgeving worden gebruikt.

Afgebeelde componenten

De componenten zijn genummerd zoals op de afbeeldingen van de zuiger op de pagina's met afbeeldingen.

- (1) Reservoir
- (2) Aftapopening voor vloeistoffen (AdvancedVac 20)
- (3) Slangopname zuigfunctie
- (4) Stopcontact voor elektrisch gereedschap (AdvancedVac 20)
- (5) Moduskeuzeschakelaar (AdvancedVac 20)
- (5) Aan/uit-schakelaar (UniversalVac 15)
- (6) Draaggreep
- (7) Bovenstuk zuiger
- (8) Sluiting voor bovenstuk zuiger
- (9) Zwenkwiel
- (10) Zwenkwielrem
- (11) Zuigslanghouder
- (12) Houder voor spleetzuigmond
- (13) Houder voor vloerzuigmond
- (14) Houder voor zuigbuizen
- (15) Houder voor gebogen zuigmond/afzuigadapter
- (16) Zuigslang
- (17) Afzuigadapter
- (18) Gebogen zuigmond
- (19) Spleetzuigmond
- (20) Zuigbuis
- (21) Vloerzuigmond
- (22) Borstelstrip^{a)} (AdvancedVac 20)
- (23) Rubber rand^{a)} (AdvancedVac 20)
- (24) Rubber rand/borstelstrip^{a)} (UniversalVac 15)

- (25) Slangopname blaasfunctie
- (26) Uitlaatafdekking
- (27) Drukknop
- (28) Aansluitflens
- (29) Stofzak^{a)}
- (30) Ontgrendelingstoetsen voor rubber rand/borstelstrip
- (31) Valse-luchtopening
- (32) Textielfilter

- (33) Filter
- (34) Filterhouder
- (35) Filterkorf
- (36) Permanent filter
- (37) Kabelhouder
- (38) Bevestigingslus

a) **Niet elk afgebeeld en beschreven accessoire is standaard bij de levering inbegrepen. Alle accessoires zijn te vinden in ons accessoireprogramma.**

Technische gegevens

Alleszuiger		UniversalVac 15	AdvancedVac 20
Productnummer		3 603 CD1 1..	3 603 CD1 2..
Nominaal opgenomen vermogen	W	1.000	1.200
Frequentie	Hz	50–60	50–60
Inhoud reservoir (bruto)	l	15	20
Netto-inhoud (vloeistof)	l	8,5	13,5
Stofzakinhoud	l	11,8	16,8
Max. onderdruk turbine	mbar	240	260
Max. doorstromingshoeveelheid turbine	l/s	65	70
Start-/stop-automaat		–	●
Gewicht volgens EPTA-Procedure 01:2014	kg	6,9	7,6
Isolatieklasse		□ / II	⊕/I
Beschermklasse		IPX4	IPX4
Beschermklasse netstekker Zwitserland		IP55	IP55

De gegevens gelden voor een nominale spanning [U] van 230 V. Bij afwijkende spanningen en in landspecifieke uitvoeringen kunnen deze gegevens variëren.

Start-/stop-automaat ^{A)}			
	Nominale spanning	Maximaal vermogen	Minimaal vermogen
EU/AUS	220–240 V	2000 W	100 W
UK	220–240 V	1800 W	100 W

A) Vermelding van het toegestane aansluitvermogen van het aangesloten elektrisch gereedschap (landspecifiek)

Montage

- **Trek de stekker uit het stopcontact, voordat u de zuiger onderhoudt of schoonmaakt, instellingen bij het apparaat uitvoert, accessoires vervangt of de zuiger weglegt.** Deze voorzorgsmaatregel voorkomt onbedoeld starten van de zuiger.

Zuigslang monteren

Zuigfunctie (zie afbeelding A1)

Steek de zuigslang (16) in de slangopname (3) en draai deze rechtsom tot tegen de aanslag.

Uitblaasfunctie (zie afbeelding A2)

- **De zuiger heeft een uitblaasfunctie. De afvoerlucht niet in de vrije ruimte blazen. Gebruik de uitblaasfunctie alleen met een schone slang.**

Stof kan gevaarlijk voor de gezondheid zijn.

- Schakel de zuiger ten minste 5 seconden lang in (aan/uitschakelaar (5)/moduskeuzeschakelaar (5) op het symbool „Zuigen“) om de zuigslang (16) te ontdoen van afgezet stof.
- Draai de zuigslang (16) linksom tot tegen de aanslag en trek deze uit de slangopname (3).
- Open de uitlaatafdekking (26).
- Steek de zuigslang (16) in de slangopname (25) en draai deze rechtsom tot tegen de aanslag.

Zuigaccessoires monteren

De zuigslang (16) is voorzien van een clipsysteem waarmee zuigaccessoires (afzuigadapter (17), gebogen zuigmond (18)) kunnen worden aangesloten.

Afzuigadapter of gebogen zuigmond monteren (zie afbeelding B)

Plaats de afzuigadapter (17) of de gebogen zuigmond (18) zodanig op de zuigslang (16), dat beide drukknoppen (27) van de zuigslang vastklikken.

Voor demonteren drukt u de drukknoppen (27) naar binnen en trekt u de onderdelen uit elkaar.

Zuigmonden en buizen monteren

- Steek daarna het gewenste zuigaccessoire (vloerzuigmond, spleetzuigmond, zuigbuis enz.) stevig op de gebogen zuigmond (18) of op de afzuigadapter (17).

Stofzak vervangen/aanbrengen (droog zuigen) (zie afbeelding C1–C3)

Voor het droog zuigen kunt u een stofzak (accessoire) gebruiken. Hierdoor wordt het afvoeren van het stof makkelijker.

Stofzak vervangen/plaatsen (accessoire)

Open de sluitingen (8) en verwijder het bovenstuk van de zuiger (7).

- Trek de volle stofzak (29) naar achter toe van de aansluitflens (28) af en pak deze uit de zuiger.
- Schuif de nieuwe stofzak over de aansluitflens van de zuiger. Zorg ervoor dat de stofzak over de volle lengte tegen de binnenwand van het reservoir (1) ligt.
- Zet het bovenstuk van de zuiger (7) erop en sluit de sluitingen (8).

Inzetstukken voor de vloerzuigmond verwisselen (zie afbeeldingen D1–D2)

Afhankelijk van de zuigklus (droog, nat, tapijt enz.) kunt u in de vloerzuigmond (21) diverse inzetstukken (rubber rand, borstelstrip) vastklikken.

- Druk op de ontgrendelingstoetsen (30) op de vloerzuigmond (21) om het inzetstuk uit de vloerzuigmond los te maken.
- Klik het gewenste inzetstuk (22)/(23)/(24) in de vloerzuigmond vast.

Gebruik

- ▶ **Trek de stekker uit het stopcontact, voordat u de zuiger onderhoudt of schoonmaakt, instellingen bij het apparaat uitvoert, accessoires vervangt of de zuiger weglegt.** Deze voorzorgsmaatregel voorkomt onbedoeld starten van de zuiger.

Ingebruikname

- ▶ **Let op de netspanning!** De spanning van de stroombron moet overeenkomen met de gegevens op het typeplaatje van de zuiger.

De zuiger mag nooit worden gebruikt in ruimtes waar ont-ploffingsgevaar heerst.

Om een optimale zuigcapaciteit te waarborgen, moet u de zuigslang (16) altijd helemaal van het bovenstuk van de zuiger (7) afrollen.

- ▶ **Gebruik uitsluitend een onbeschadigd filter (geen scheuren, geen gaatjes enz.). Vervang een beschadigd filter onmiddellijk.**

Droog zuigen

Opzuigen van neergeslagen stof

UniversalVac 15

- Om de zuiger **in te schakelen**, zet u de aan/uit-schakelaar (5) op het symbool „Zuigen“.
- Om de zuiger **uit te schakelen**, zet u de aan/uit-schakelaar (5) op het symbool „Uitschakelen“.

AdvancedVac 20

- Om de zuiger **in te schakelen**, zet u de moduskeuzeschakelaar (5) op het symbool „Zuigen“.
- Om de zuiger **uit te schakelen**, zet u de moduskeuzeschakelaar (5) op het symbool „Uitschakelen“.

Vrijkomend stof van ingeschakelde elektrische gereedschappen afzuigen (zie afbeelding E)

- Monteer de afzuigadapter (17).
- Steek de afzuigadapter (17) in de afzuigaansluiting van het elektrische gereedschap.

Aanwijzing: Bij het werken met elektrische gereedschappen waarvan de luchttoevoer in de zuigslang gering is (bijv. de-coupeerzagen, schuurmachines enz.), moet de valse-luchtopening (31) van de zuigslang (16) worden geopend. Daardoor wordt de totale capaciteit van de zuiger en van het elektrische gereedschap verbeterd.

Draai hiervoor de ring over de valse-luchtopening (31) tot een maximale opening ontstaat.

AdvancedVac 20

In de zuiger is een stopcontact met randaarde (4) geïntegreerd. Daar kunt u een extern elektrisch gereedschap aansluiten. Let op het maximaal toegestane aansluitvermogen van het aangesloten elektrische gereedschap.

- Voor de **ingebruikname van de automatische start/stop-functie** van de zuiger zet u de moduskeuzeschakelaar (5) op het symbool „Automatische start/stop“.
- Schakel voor de **ingebruikname** van de zuiger het op het stopcontact (4) aangesloten elektrische gereedschap in. De zuiger start automatisch.
- Schakel het elektrische gereedschap uit om **het afzuigen te beëindigen**. De naloopfunctie van de automatische start/stop-functie loopt max. 6 seconden na om achtergebleven stof uit de zuigslang af te zuigen.

- Om de zuiger **uit te schakelen**, zet u de moduskeuzeschakelaar **(5)** op het symbool „Uitschakelen“.

Nat zuigen

- ▶ **Zuig met de zuiger geen brandbare of explosieve vloeistoffen, zoals benzine, olie, alcohol, oplosmiddelen. Zuig geen heet, brandend of explosief stof. Gebruik de zuiger niet in vertrekken waar ontploffingsgevaar heerst.** Het stof, de dampen of de vloeistoffen kunnen ontbranden of exploderen.
- ▶ **De zuiger mag niet worden gebruikt als waterpomp.** De zuiger is bedoeld voor het opzuigen van een mengsel van lucht en water.
- ▶ **Trek altijd voor werkzaamheden aan de zuiger de stekker uit het stopcontact.**

Werkstappen vóór het nat zuigen

- Open de sluitingen **(8)** en verwijder het bovenstuk van de zuiger **(7)**.
- Verwijder vóór het nat zuigen de stofzak **(29)**, het textielfilter **(32)** en maak het reservoir leeg **(1)**.
- Reinig het filter **(33)**.
- Zet het bovenstuk van de zuiger **(7)** er weer op en sluit de sluitingen **(8)**.
- **AdvancedVac 20:** Breng de rubber rand **(23)** in de vloerzuigmond **(21)** aan.

Vloeistoffen opzuigen

De zuiger is uitgerust met een vlotter. Als het maximale niveau is bereikt, neemt de zuigcapaciteit af. Schakel de zuiger direct uit (aan/uit-schakelaar **(5)**/moduskeuzeschakelaar **(5)** op het symbool „Zuigen“).

- Maak het reservoir **(1)** leeg.
- **AdvancedVac 20:** Maak het reservoir via de aftapopening voor vloeistoffen **(2)** leeg.

Werkstappen na het nat zuigen

Om schimmelvorming na het nat zuigen te voorkomen:

- Verwijder het bovenstuk van de zuiger **(7)** en laat alles goed drogen.
- Neem het filter **(33)** eruit en laat dit eveneens goed drogen.

Onderhoud en service

Onderhoud en reiniging

- ▶ **Trek de stekker uit het stopcontact, voordat u de zuiger onderhoudt of schoonmaakt, instellingen bij het apparaat uitvoert, accessoires vervangt of de zuiger weglegt.** Deze voorzorgsmaatregel voorkomt onbedoeld starten van de zuiger.
- ▶ **Houd de zuiger en de ventilatieopeningen schoon om goed en veilig te werken.**
- ▶ **Draag bij onderhoud en reiniging van de zuiger een stofmasker.**

0

Wanneer een vervanging van de aansluitkabel noodzakelijk is, dan moet dit door **Bosch** of een geautoriseerde klantenservice voor elektrische gereedschappen van **Bosch** worden uitgevoerd om veiligheidsrisico's te vermijden.

Filter reinigen/verwisselen (zie afbeeldingen F1–F4)

De zuigcapaciteit is afhankelijk van de toestand van het filter. Reinig daarom regelmatig het filter.

Vervang een beschadigd filter onmiddellijk.

- Open de sluitingen **(8)** en verwijder het bovenstuk van de zuiger **(7)**.
- Trek het textielfilter **(32)** van het filter **(33)** af en klop dit grondig uit.
- Draai de filterhouder **(34)** tot tegen de aanslag in draairichting  en verwijder het filter **(33)** uit het reservoir **(1)**.
- Borstel de lamellen van het filter met een zachte borstel af of vervang een beschadigd filter.
- Schuif het filter **(33)** over de filterkorf **(35)** en draai de filterhouder **(34)** tot tegen de aanslag in draairichting . Let erop dat de opening van het filter **(33)** exact op de positioneernok van de filterkorf **(35)** zit. De filterhouder **(34)** klikt merkbaar vast.
- Schuif het textielfilter **(32)** over het filter **(33)**. Let erop dat het textielfilter **(32)** het filter **(33)** helemaal omsluit en het elastiek in de groef tussen filter en behuizing zit.
- Zet het bovenstuk van de zuiger **(7)** er weer op en sluit de sluitingen **(8)**.

Reservoir reinigen

- Veeg het reservoir **(1)** regelmatig met een gangbaar, niet schurend reinigingsmiddel uit en laat dit drogen.

Permanent filter reinigen (zie afbeelding G)

Reinig het permanent filter **(36)** regelmatig, om optimale prestaties van de zuiger te waarborgen.

- Open de uitlaatafdekking **(26)** en verwijder het permanent filter **(36)**.
- Spoel het permanent filter **(36)** onder stromend water uit en laat dit vervolgens goed drogen.
- Plaats het gereinigde filter weer terug en zorg dat dit goed vastzit. Sluit de uitlaatafdekking **(26)** weer.

Storingen

Controleer bij onvoldoende zuigcapaciteit:

- Is het bovenstuk van de zuiger **(7)** juist erop gezet?
- Is het slangstelsysteem verstopt?
- Zijn de zuigbuizen **(20)** goed met elkaar verbonden?
- Is het stofreservoir **(1)** vol?
- Is de stofzak **(29)** vol?
- Zijn de filters verstopt door stof?

Bij oververhitting wordt de zuiger uitgeschakeld. Ga als volgt te werk:

- Laat de zuiger 60 minuten afkoelen.

- Trek de netstekker uit het stopcontact en steek deze opnieuw in het stopcontact.
- Controleer of stofreservoir (1) en stofzak (29) leeg zijn en dat zuigslang (16), filter (33) en permanent filter (36) niet verstopt zijn.

Regelmatig leegmaken van het stofreservoir (1) waarborgt optimale zuigprestaties.

Worden de zuigprestaties daarna niet bereikt, neem dan contact op met de **Bosch** -klantenservice.

Opbergen en transport (zie afbeelding H)

- Steek de zuigbuizen (20) in de houders (14).
- Leg de zuigslang (16) om het bovenstuk van de zuiger in de houders (11), leg het uiteinde van de zuigslang op een van de beide zuigslanghouders (11).
- Wikkel het netsnoer rond de kabelhouder (37).
- Bevestig de bevestigingslussen (38) aan de kabelhouders (37).
- Steek de gebogen zuigmond (18) of de afzuigadapter (17) in de houder (15).
- Steek de spleetzuigmond (19) in de houder (12).
- Steek de vloerzuigmond (21) in de houder (13).
- Draag de zuiger aan de draaggreep (6).
- Berg de zuiger in een droge ruimte op en beveilig deze tegen gebruik door onbevoegden.
- Trap voor het vastzetten van de zwenkwielen (9) de zwenkwielrem (10) omlaag.

Klantenservice en gebruikadvies

Onze klantenservice beantwoordt uw vragen over reparatie en onderhoud van uw product en over vervangingsonderdelen. Explosietekeningen en informatie over vervangingsonderdelen vindt u ook op: www.bosch-pt.com

Het Bosch-gebruiksadviesteam helpt u graag bij vragen over onze producten en accessoires.

Vermeld bij vragen en bestellingen van vervangingsonderdelen altijd het uit tien cijfers bestaande productnummer volgens het typeplaatje van het product.

Nederland

Tel.: (076) 579 54 54

Fax: (076) 579 54 94

E-mail: gereedschappen@nl.bosch.com

Meer serviceadressen vindt u onder:

www.bosch-pt.com/serviceaddresses

Afvalverwijdering

Zuiger, accessoires en verpakkingen dienen op een voor het milieu verantwoorde wijze te worden gerecycled.



Voer de zuiger niet met het huisvuil af!

Alleen voor landen van de EU:

Volgens de Europese richtlijn 2012/19/EU betreffende elektrische en elektronische oude apparaten en de omzetting van de richtlijn in nationaal recht moeten niet meer bruikbare zuigers apart worden ingezameld en op een voor het milieu verantwoorde wijze worden gerecycled.

Bij een verkeerde afvoer kunnen afgedankte elektrische en elektronische apparaten vanwege de mogelijke aanwezigheid van gevaarlijke stoffen schadelijke uitwerkingen op het milieu en de gezondheid van mensen hebben.

Dansk

Sikkerhedsanvisninger til støvsuger



Læs alle sikkerhedsinstrukser og anvisninger. Overholdes sikkerhedsinstrukserne og anvisningerne ikke, er der risiko for elektrisk stød, brand og/eller alvorlige kvæstelser.

Opbevar alle advarselshenvisninger og instrukser til senere brug.

► **Denne støvsuger er ikke beregnet til at blive betjent af børn eller personer med begrænsede fysiske, sensoriske eller mentale evner eller manglende erfaring og viden.** I modsats fald er der risiko for fejlbetjening og personskader.

► **Hold børn under opsyn.** Derved sikres det, at børn ikke bruger støvsugeren som legetøj.

⚠ ADVARSEL Opsug ikke sundhedsskadelige stoffer som f.eks. bølge- eller ege-træsstøv, stenstøv, asbest. Disse stoffer betragtes som kræftfremkaldende. Informer dig om de gældende regler/love vedrørende håndtering af sundhedsskadeligt støv i dit land.

► **Benyt kun støvsugeren, hvis du har modtaget tilstrækkelig information om brugen.** En omhyggelig instruktion minimerer fejlbetjening og kvæstelser.

⚠ ADVARSEL Støvsugeren er kun egnet til op-sugning af tørre stoffer og, ved egnede foranstaltninger, også til op-sugning af væsker. Hvis der trænger væsker ind i blæseren, øges risikoen for elektrisk stød.

► **Opsug ikke brændbare eller eksplosive væsker med støvsugeren, f.eks. benzin, olie, alkohol, opløsningsmidler.** Opsug ikke varmt, brændende eller eksplosivt

støv. Brug ikke støvsugeren i eksplosionsfarlige rum.

Støv, damp eller væsker kan antændes eller eksplodere.

⚠ ADVARSEL **Sluk straks støvsugeren, så snart der kommer skum eller vand ud, og tøm beholderen.** I modsat fald kan støvsugeren blive beskadiget.

- ▶ **BEMÆRK! Støvsugeren må kun opbevares inden døre.**
- ▶ **BEMÆRK! Rengør svømmeren regelmæssigt og kontrollér, om den er beskadiget.** I modsat fald kan funktionen være forringet.
- ▶ **Hvis det ikke kan undgås at bruge støvsugeren i fugtige omgivelser, skal der bruges et HFI-relæ.** Brug af et HFI-relæ reducerer risikoen for at få elektrisk stød.
- ▶ **Kontrollér altid støvsuger, ledning og stik før anvendelse. Brug ikke støvsugeren, hvis den er beskadiget. Åbn aldrig støvsugeren på egen hånd, og sørg for, at reparationer kun udføres af kvalificerede fagfolk, og at der kun benyttes originale reservedele.** Beskadigede støvsugere, ledninger og stik øger risikoen for elektrisk stød.
- ▶ **Det er ikke tilladt at køre hen over eller klemme ledningen. Træk ikke i ledningen for at få stikket ud af stikkontakten eller for at bevæge støvsugeren.** Beskadigede ledninger øger risikoen for elektrisk stød.
- ▶ **Træk stikket ud af stikkontakten, før du vedligeholder eller rengør støvsugeren, foretager indstillinger, skifter tilbehørsdele, eller stiller støvsugeren til opbevaring.** Disse sikkerhedsforanstaltninger forhindrer utilsigtet start af støvsugeren.
- ▶ **Sørg for god udluftning på arbejdspladsen.**
- ▶ **Sørg for, at reparationer på støvsugeren kun udføres af kvalificerede fagfolk, og at der kun benyttes originale reservedele.** Dermed sikres størst mulig sikkerhed i forbindelse med støvsugeren.
- ▶ **Kontrollér før ibrugtagning, at sugeslangen er i orden. Lad herunder sugeslangen være monteret på støvsugeren, så der ikke sker utilsigtet udslip af støv.** I modsat fald er der risiko for indånding af støv.
- ▶ **Brug ikke støvsugeren som siddebøbel.** Du kan komme til at beskadige støvsugeren.
- ▶ **Vær forsigtig med netledningen og sugeslangen.** De kan udgøre en risiko for andre personer.
- ▶ **Rengør ikke støvsugeren med en direkte vandstråle.** Indtrængning af vand i et støvsugerens overdel øger risikoen for elektrisk stød.
- ▶ **Slut støvsugeren til et korrekt jordet strømnet.** Stik og forlængerkabel skal være udstyret med beskyttelsesleder.
- ▶ **Brug ikke støvsugeren som permanent støvsugningsanordning.**

Ekstra sikkerhedsforskrifter (AdvancedVac 20)

⚠ ADVARSEL **Benyt kun stikdåsen til de formål, der er fastsat i driftsvejledningen.**

Symboler

Symboler og deres betydning

	1+ Start-/stop-automatik Opsugning af støv fra el-værktøj i drift Støvsugeren tændes automatisk og slukkes igen med tidsforsinkelse
0	Sluk
	1 Sugning Opsugning af aflejret støv
	Angivelse af den tilladte tilslutningseffekt for det tilsluttede el-værktøj (landespecifik)

Produkt- og ydelsesbeskrivelse

Beregnet anvendelse

Støvsugeren er beregnet til opsugning/bortsugning og udblæsning af ikke-sundhedsfarlige stoffer samt opsugning/bortsugning af ikke-brændbare væsker.

Støvsugeren er udelukkende beregnet til privat og ikke-erhvervs mæssig brug.

Brug kun støvsugeren, hvis du har fuldt overblik over alle funktioner og uden begrænsninger kan gennemføre dem, eller du har modtaget relevante anvisninger.

Stikdåsen må kun anvendes i tørre omgivelser under drift.

Illustrerede komponenter

Nummereringen af de illustrerede komponenter refererer til gengivelsen af støvsugeren på illustrationssiderne.

- (1) Beholder
- (2) Aftapningsåbning til væsker (AdvancedVac 20)
- (3) Slangeholder, sugefunktion
- (4) Stik til el-værktøj (AdvancedVac 20)
- (5) Knap til valg af driftstype (AdvancedVac 20)
- (5) Tænd/sluk-knap (UniversalVac 15)
- (6) Bæregreb
- (7) Støvsugeroverdel
- (8) Lås til støvsugeroverdel
- (9) Styrehjul
- (10) Styrehjulsbremse
- (11) Holder til sugeslange
- (12) Holder til fugemundstykke

- (13) Holder til gulvmundstykke
 - (14) Holder til sugerør
 - (15) Holder til krumt mundstykke/udsugningsadapter
 - (16) Sugelangse
 - (17) Udsugningsadapter
 - (18) Krumt mundstykke
 - (19) Fugemundstykke
 - (20) Sugerør
 - (21) Gulvmundstykke
 - (22) Børstestrimel^{a)} (AdvancedVac 20)
 - (23) Gummilæbe^{a)} (AdvancedVac 20)
 - (24) Gummilæbe/børstestrimler^{a)} (UniversalVac 15)
 - (25) Slangeholder, udblæsningsfunktion
 - (26) Afgangslufttildækning
 - (27) Trykknop
 - (28) Tilslutningsflange
 - (29) Støvpose^{a)}
 - (30) Oplåsningsknapper til gummilæbe/børstestrimler
 - (31) Åbning til falsk luft
 - (32) Stoffilter
 - (33) Filter
 - (34) Filterholder
 - (35) Filterkurv
 - (36) Permanent filter
 - (37) Kabelholder
 - (38) Holdestrop
- a) **Tilbehør, som er illustreret og beskrevet i betjeningsvejledningen, er ikke indeholdt i standardleveringen. Det fuldstændige tilbehør findes i vores tilbehørsprogram.**

Tekniske data

Våd-/tørstøvsuger		UniversalVac 15	AdvancedVac 20
Varenummer		3 603 CD1 1..	3 603 CD1 2..
Nominel optagen effekt	W	1000	1200
Frekvens	Hz	50–60	50–60
Beholdervolumen (brutto)	l	15	20
Nettovolumen (væske)	l	8,5	13,5
Støvposevolumen	l	11,8	16,8
Maks. undertryk, turbine	mbar	240	260
Maks. gennemstrømningsmængde, turbine	l/s	65	70
Start-/stop-automatik		–	●
Vægt iht. EPTA-Procedure 01:2014	kg	6,9	7,6
Kapslingsklasse		□/II	⊕/I
Tæthedegrad		IPX4	IPX4
Kapslingsklasse, netstik, Schweiz		IP55	IP55

Angivelserne gælder for en nominal spænding [U] på 230 V. Ved afvigende spændinger og i landespecifikke udførelser kan disse angivelser variere.

Start-/stop-automatik ^{A)}	Nominel spænding	Maksimal effekt	Minimal effekt
EU/AUS	220–240 V	2000 W	100 W
UK	220–240 V	1800 W	100 W

A) Angivelse af den tilladte tilslutningseffekt for det tilsluttede el-værktøj (landespecifik)

Montering

- **Træk stikket ud af stikkontakten, før du vedligeholder eller rengør støvsugeren, foretager indstillinger, skifter tilbehørsdele, eller stiller støvsugeren til opbevaring.** Disse sikkerhedsforanstaltninger forhindrer utilsigtet start af støvsugeren.

Montering af sugelangse

Sugefunktion (se billede A1)

Sæt sugelangsen (16) på slangeholderen (3), og drej den med uret indtil anslag.

Tømmefunktion (se billede A2)

- **Støvsugeren har en udblæsningsfunktion. Blæs ikke afgangsluften ind i det fri rum. Brug kun udblæsningsfunktionen med en ren slange.** Støv kan være sundhedsfarligt.

- Tænd støvsugeren i mindst 5 s (tænd/sluk-knap (5)/knap til valg af driftstype (5) på symbolet "Sug") for at rense sugeslangen (16) for aflejret støv.
- Drej sugeslangen (16) mod uret til anslag, og træk den ud af slangeholderen (3).
- Åbn afgangslufttildækningen (26).
- Sæt sugeslangen (16) på slangeholderen (25), og drej den med uret indtil anslag.

Montering af sugetilbehør

Sugeslangen (16) er udstyret med et clip-system, hvormed støvsugertilbehøret (udsugningsadapter (17), krumt mundstykke (18)) kan tilsluttes.

Montering af udsugningsadapter eller krumt mundstykke (se billede B)

Sæt udsugningsadapteren (17) eller det krumme mundstykke (18) på sugeslangen (16), indtil sugeslangens trykknapper (27) går hørbart i indgreb.

For at **afmontere** skal du trykke de to trykknapper (27) indad og trække delene fra hinanden.

Montering af dyser og rør

- Sæt derefter det ønskede sugetilbehør (gulvmundstykke, fagemundstykke, sugerør etc.) fast på det krumme mundstykke (18) eller på udsugningsadapteren (17).

Udskiftning/isættelse af støvpose (tørsugning) (se billede C1–C3)

Ved tørsugning kan du isætte en støvpose (tilbehør). Det gør det lettere at bortsuffe støvet.

Udskiftning/isættelse af støvpose (tilbehør)

Åbn låsene (8), og tag støvsugeroverdelen (7) af.

- Træk den fyldte støvpose (29) af tilslutningsflangen (28) og bagud, og tag den ud af støvsugeren.
- Kræng den nye støvpose ned over støvsugerens tilslutningsflange. Sørg for, at støvposen i hele sin længde sidder tæt ind til beholderens indervæg (1).
- Sæt støvsugerens overdel (7) på, og luk låsen (8).

Udskiftning af indsatser til gulvmundstykket (se billede D1–D2)

Afhængigt af sugeopgaven (tørsugning, vådsugning, gulvtæpper etc.) kan du montere forskellige indsatser (gummilæbe, børstestrimler) i gulvmundstykket (21).

- Tryk oplåsningsknappen (30) på gulvmundstykket (21) for at løsne indsatsen fra gulvmundstykket.
- Hægt den ønskede indsats (22)/(23)/(24) ind i gulvmundstykket.

Brug

- **Træk stikket ud af stikkontakten, før du vedligeholder eller rengør støvsugeren, foretager indstillinger, skifter tilbehørsdele, eller stiller støvsugeren til opbeva-**

ring. Disse sikkerhedsforanstaltninger forhindrer utilsigtet start af støvsugeren.

Ibrugtagning

- **Kontroller netspændingen!** Strømkildens spænding skal stemme overens med angivelserne på sugerens typeskilt. Støvsugeren må generelt ikke anvendes i eksplosionsfarlige rum.

For at sikre en optimal sugeeffekt skal sugeslangen (16) altid vikles helt af overdelen af støvsugeren (7).

- **Brug kun ubeskadigede filtre (ingen revner, huller etc.). Udskift straks filteret, hvis det er beskadiget.**

Tørsugning

Opsugning af aflejret støv

UniversalVac 15

- For at **tænde** støvsugeren skal du anbringe tænd/sluk-knappen (5) på symbolet "Sug".  **1**
- For at **slukke** støvsugeren skal du anbringe tænd/sluk-knappen (5) på symbolet "Sluk". **0**

AdvancedVac 20

- For at **tænde** støvsugeren sættes driftsformvalgkontakten (5) på symbolet "Sug".  **1**
- For at **slukke** støvsugeren skal du anbringe knappen til valg af driftstype (5) på symbolet "Sluk". **0**

Bortsugning af opstået støv fra kørende el-værktøj (se billede E)

- Monter udsugningsadapteren (17).
- Sæt udsugningsadapteren (17) i el-værktøjets udsugningstuds.

Bemærk: Hvis du arbejder med el-værktøj, hvis lufttilførsel i sugeslangen er lav (f.eks. stiksav, slibemaskiner osv.), skal du åbne åbningen til forkert luft (31) på sugeslangen (16). På den måde forbedres støvsugerens og el-værktøjets samlede længde.

Drej i den forbindelse ringen over åbningen til forkert luft (31), indtil der opstår en maksimal åbning.

AdvancedVac 20

Støvsugeren har en integreret isoleret jordkontakt (4). Der kan du tilslutte et eksternt el-værktøj. Overhold den maksimalt tilladte tilslutningseffekt for det tilsluttede el-værktøj.

- Ved **ibrugtagning af start-/stop-automatikken** til støvsugeren skal du sætte knappen til valg af driftstype (5) på symbolet "Start-/stop-automatik".  **1+**
- Ved **ibrugtagning** af støvsugeren skal du tænde el-værktøjet, der er sluttet til stikkontakten (4). Støvsugeren starter automatisk.
- Sluk el-værktøjet, hvis **bortsugningen** skal **afsluttes**. Start/stop-automatikken efterløbsfunktion kører i op til 6 s for at bortsuge resterende støv fra sugeslangen.

- For at **slukke** støvsugeren skal du anbringe knappen til valg af driftstype **(5)** på symbolet "Sluk".

Vådsugning

- ▶ **Opsug ikke brændbare eller eksplosive væsker med støvsugeren, f.eks. benzin, olie, alkohol, opløsningsmidler. Opsug ikke varmt, brændende eller eksplosivt støv. Brug ikke støvsugeren i eksplosionsfarlige rum.** Støv, damp eller væsker kan antændes eller eksplodere.
- ▶ **Støvsugeren må ikke benyttes som vandpumpe.** Støvsugeren er beregnet til opsugning af en luft-/vandblanding.
- ▶ **Træk stikket ud af stikkontakten, før der udføres arbejde på støvsugeren.**

Arbejdsdrin før vådsugning

- Åbn låsene **(8)**, og tag støvsugeroverdelen **(7)** af.
- Fjern støvposen **(29)** og stoffilteret **(32)**, og tøm beholderen **(1)** før vådsugning.
- Rengør filteret **(33)**.
- Sæt støvsugerens overdel **(7)** på igen, og luk låsen **(8)**.
- **AdvancedVac 20:** Sæt gummilæben **(23)** ind i gulvmundstykket **(21)**.

Opsugning af væsker

Støvsugeren er udstyret med en svømmer. Når det maksimale niveau er nået, reduceres sugeeffekten. Sluk straks støvsugeren (tænd/sluk-knap **(5)**/knap til valg af driftstype **(5)** på symbolet "Sugning").

- Tøm beholderen **(1)**.
- **AdvancedVac 20:** Tøm beholderen via aftapningsåbningen til væsker **(2)**.

Arbejdsdrin efter vådsugning

- For at forebygge skimmeldannelse efter vådsugning:
- Tag støvsugerens overdel **(7)** af, og lad den tørre godt.
 - Tag filteret **(33)** ud, og lad også det tørre godt

Vedligeholdelse og service

Vedligeholdelse og rengøring

- ▶ **Træk stikket ud af stikkontakten, før du vedligeholder eller rengør støvsugeren, foretager indstillinger, skifter tilbehørsdele, eller stiller støvsugeren til opbevaring.** Disse sikkerhedsforanstaltninger forhindrer utilsigtet start af støvsugeren.
- ▶ **Støvsugeren og ventilationsåbningerne skal altid holdes rene for at sikre et godt og sikkert arbejde.**
- ▶ **Bær altid støvmaske i forbindelse med vedligeholdelse og rengøring af støvsugeren.**

Hvis det er nødvendigt at erstatte tilslutningsledningen, skal dette arbejde udføres af **Bosch** eller på et autoriseret serviceværksted for **Bosch** el-værktøj for at undgå farer.

0

Rengøring/udskiftning af filter (se billede F1F4)

Sugeeffekten afhænger af filterets tilstand. Rengør derfor filteret regelmæssigt.

Udskift straks filteret, hvis det er beskadiget.

- Åbn låsene **(8)**, og tag støvsugeroverdelen **(7)** af.
- Træk stoffilteret **(32)** af filteret **(33)**, og bank det grundigt rent.
- Drej filterholderen **(34)** til anslag i drejeretning , og tag filteret **(33)** ud af beholderen **(1)**.
- Børst filterets lameller af med en blød børste, eller udskift et beskadiget filter.
- Kræng filteret **(33)** over filterkurven **(35)**, og drej filterholderen **(34)** til anslag i drejeretning . Sørg for, at filteråbningen **(33)** sidder præcist på positioneringsknasterne på filterkurven **(35)**. Filterholderen **(34)** går mærkbart i indgreb.
- Kræng stoffilteret **(32)** over filteret **(33)**. Sørg for, at stoffilteret **(32)** omslutter filteret **(33)** helt, og at gummitrækket sidder i rillen mellem filter og hus.
- Sæt støvsugerens overdel **(7)** på igen, og luk låsen **(8)**.

Rengøring af beholder

- Rengør af og til beholderen **(1)** med et almindeligt, ikke-skurende rengøringsmiddel, og lad den tørre.

Rengøring af permanent filter (se billede G)

Rengør af og til det permanente filter **(36)** for at bevare støvsugerens optimale ydeevne.

- Åbn afgangslufttildækningen **(26)**, og tag det permanente filter **(36)** ud.
- Skyl det permanente filter **(36)** under rindende vand, og lad det derefter tørre godt.
- Sæt det rengjorte filter i igen, og sørg samtidig for, at det sidder sikkert og korrekt. Luk afgangslufttildækningen **(26)** igen.

Fejl

Kontrollér ved utilstrækkelig sugeeffekt:

- Er overdelen af støvsugeren **(7)** monteret korrekt?
 - Er slangesystemet tilstoppet?
 - Er støvsugerrørene **(20)** sat fast sammen?
 - Er beholderen **(1)** fuld?
 - Er støvposen **(29)** fuld?
 - Er filtrene tilstoppede af støv?
- Støvsugeren slukker ved overophedning. Er det tilfældet, skal du gøre følgende:
- Lad støvsugeren køle af i 60 min.
 - Træk stikket ud af stikkontakten, og sæt det i stikkontakten igen.
 - Sørg for, at beholder **(1)** og støvpose **(29)** er tomme, og at sugeslangen **(16)**, filtrene **(33)** og det permanente filter **(36)** ikke er tilstoppede.

Regelmæssig tømning af beholderen **(1)** garanterer en optimal sugeeffekt.

Hvis sugeeffekten ikke opnås efter dette, skal du kontakte **Bosch**-kundeservice.

Opbevaring og transport (se billede H)

- Sæt sugerørene (20) ind i holderne (14).
- Læg sugeslangen (16) omkring overdelen af støvsugeren i holderne (11), og læg enden af sugeslangen på en af de to (11).
- Vikl netkablet omkring kabelholderen (37).
- Fastgør holdeløkkerne (38) på kabelholderne (37).
- Sæt det krumme mundstykke (18) eller udsugningsadapteren (17) i holderen (15).
- Sæt fugemundstykket (19) i holderen (12).
- Sæt gulvmundstykket (21) i holderen (13).
- Bær kun støvsugeren i bæregrebet (6).
- Stil støvsugeren i et tørt rum, og sørg for, at den ikke kan benyttes af uvedkommende.
- For at låse styrehjulene (9) skal du træde styrehjulsbremsen (10) ned.

Kundeservice og anvendelsesrådgivning

Kundeservice besvarer dine spørgsmål vedr. reparation og vedligeholdelse af dit produkt samt reservedele. Eksplosionstegninger og oplysninger om reservedele finder du også på: www.bosch-pt.com

Bosch-anvendelsesrådgivningsteamet hjælper dig gerne, hvis du har spørgsmål til produkter og tilbehørsdele.

Produktets 10-cifrede typenummer (se typeskilt) skal altid angives ved forespørgsler og bestilling af reservedele.

Dansk

Bosch Service Center
Telegrafvej 3
2750 Ballerup

På www.bosch-pt.dk kan der online bestilles reservedele eller oprettes en reparations ordre.

Tlf. Service Center: 44898855

Fax: 44898755

E-Mail: vaerktoej@dk.bosch.com

Du finder adresser til andre værksteder på:

www.bosch-pt.com/serviceaddresses

Bortskaffelse

Støvsuger, tilbehør og emballage skal genbruges på en miljøvenlig måde.



Smid ikke støvsugeren ud sammen med det almindelige husholdningsaffald!

Gælder kun i EU-lande:

Iht. det europæiske direktiv 2012/19/EU om affald af elektrisk og elektronisk udstyr skal kasserede sugere indsamles separat og genbruges iht. gældende miljøforskrifter.

Ved forkert bortskaffelse kan elektrisk og elektronisk affald have skadelige virkninger på miljøet og menneskers sundhed på grund af den mulige tilstedeværelse af farlige stoffer.

Svensk

Säkerhetsanvisning för sugare



Läs igenom alla säkerhetsanvisningar och instruktioner. Fel som uppstår till följd av att säkerhetsinstruktionerna och anvisningarna inte följts kan orsaka elstöt, brand och/eller allvarliga personskador.

Förvara alla varningar och anvisningar för framtida bruk.

► **Denna sugare är inte avsedd för användning av barn eller personer med begränsad fysisk, sensorisk eller mental förmåga eller med bristande kunskap och erfarenhet.** I annat fall föreligger fara för felanvändning och skador.

► **Håll barn under uppsikt.** På så sätt säkerställs att barn inte leker med dammsugaren.

⚠ VARNING Sug inga hälsovådliga ämnen, som **tex. stoft från bok- eller ekträ, stendamm eller asbest.** Dessa ämnen räknas som cancerframkallande. Informera dig om de gällande bestämmelserna/lagarna beträffande hanteringen av hälsovådliga damm i ditt land.

► **Använd endast sugen om du har fått tillräckliga informationer om användningen.** En noggrann instruktion reducerar felaktig hantering och skador.

⚠ VARNING Sugan är lämplig för att suga torra ämnen och, efter att lämpliga åtgärder har vidtagits, kan den även användas för att suga vätskor. Inträngande vätskor ökar risken för en elektrisk stöt.

► **Sug inga brännbara eller explosiva vätskor, såsom till exempel bensin, olja, alkohol, lösningsmedel. Sug inget hett, brinnande eller explosivt damm. Använd inte sugen i explosionsfarliga lokaler.** Stoft, ångor eller vätskor kan antändas eller explodera.

⚠ VARNING Stäng omedelbart av sugen så snart skum eller vatten tränger ut och töm behållaren. Sugan kan annars skadas.

► **OBSERVERA! Sugan får endast förvaras inomhus.**

- ▶ **OBSERVERA! Rengör flottören regelbundet och kontrollera om den är skadad.** Funktionen kan annars påverkas.
- ▶ **Använd en jordfelsbrytare om det inte är möjligt att undvika att använda sugen i fuktig miljö.** Jordfelsbrytaren minskar risken för elstöt.
- ▶ **Kontrollera sugen, kabel och kontakt innan varje användning. Använd inte sugen om du konstaterar någon skada. Öppna inte sugen själv och låt endast behörig fackpersonal reparera den med originalreservdelar.** Skadade sugar, kablar och kontakter ökar risken för en elstöt.
- ▶ **Kör inte över och kläm inte kablarna. Dra inte i kablarna för att dra kontakten ur uttaget eller flytta sugen.** Skadade nätsladdar ökar risken för elstöt.
- ▶ **Dra ut kontakten ur uttaget innan du utför underhåll på sugen eller rengör den, utför inställningar, byter tillbehör eller förvarar sugen.** Denna skyddsåtgärd förhindrar oavsiktlig start av dammsugaren.
- ▶ **Se till att det finns god ventilation på arbetsplatsen.**
- ▶ **Låt endast kvalificerad fackpersonal reparera den och endast med originalreservdelar.** Detta garanterar att sugens säkerhet bibehålls.
- ▶ **Kontrollera innan idrifttagningen att sugslangen är i ett felfritt skick. Lämna i det sammanhanget sugslangen monterad i sugen så att det inte oavsiktligt tränger ut stoft.** I annat fall kan du andas in stoft.
- ▶ **Sitt inte på sugen.** Du kan då skada sugen.
- ▶ **Var försiktig i hanteringen av nätkabeln och sugslangen.** Du kan sätta andra personer i fara med det.
- ▶ **Rengör inte sugen med en direkt riktad vattenstråle.** Inträngande vatten i sugens överdel ökar risken för en elektrisk stöt.
- ▶ **Anslut sugen till ett på föreskrivet sätt jordat strömnät.** Uttag och förlängningskabel måste ha en funktionsduglig skyddsledare.
- ▶ **Använd inte dammsugaren som permanent utsugsanordning.**

Ytterligare säkerhetsanvisningar (AdvancedVac 20)

⚠ VARNING Använd endast uttaget för de ändamål, som anges i driftsanvisningen.

Symboler

Symboler och deras betydelse



1+ Start-/stopp-automatik

Uppsugning av damm som uppstår vid arbetande elverktyg
Dammsugaren slås på automatiskt och stängs av igen med tidsfördröjning

Symboler och deras betydelse



Stänga av



1

Dammsugning

Uppsugning av dammavlagringar

**max.
2000 W
min.
100 W**

Uppgifter om tillåten anslutningseffekt hos anslutet elverktyg (landsspecifikt)

Produkt- och prestandabeskrivning

Ändamålsenlig användning

Dammsugaren är avsedd för uppsugning och utblåsning av icke hälsovådliga material och icke brandfarliga vätskor.

Sugaren är endast avsedd för privat användning och inte för yrkesmässig användning.

Använd endast sugen om du kan bedöma och genomföra alla funktioner eller om du fått motsvarande anvisningar.

Uttaget får endast användas i torra utrymmen.

Illustrerade komponenter

Numreringen av komponenterna hänvisar till illustrationen av dammsugaren på grafiksidan.

- (1) Behållare
- (2) Avloppsöppning för vätskor (AdvancedVac 20)
- (3) Slanghållare sugfunktion
- (4) Uttag för elverktyg (AdvancedVac 20)
- (5) Driftlägesreglage (AdvancedVac 20)
- (5) På-/av-strömbrytare (UniversalVac 15)
- (6) Bärhandtag
- (7) Dammsugarens överdel
- (8) Förslutning för dammsugarens överdel
- (9) Hjul
- (10) Hjulbroms
- (11) Slangfäste
- (12) Hållare för fogmunstycke
- (13) Hållare för golvmunstycke
- (14) Hållare för dammsugarrör
- (15) Hållare för böjt munstycke/utsugsadapter
- (16) Sugslang
- (17) Utsugsadapter
- (18) Böjt munstycke
- (19) Fogmunstycke
- (20) Dammsugarrör
- (21) Golvmunstycke
- (22) Borstremsa³⁾ (AdvancedVac 20)
- (23) Gummitätning³⁾ (AdvancedVac 20)
- (24) Gummitätning/borstremsa³⁾ (UniversalVac 15)

- (25) Slanghållare blåsfunction
- (26) Frånluftsskydd
- (27) Knapp
- (28) Anslutningsfläns
- (29) Damppåse^{a)}
- (30) Upplåsningsknapp för gummitätning/borstrema
- (31) Falskluftöppning
- (32) Textilfilter

- (33) Filter
- (34) Filterhållare
- (35) Filterkorg
- (36) Permanentfilter
- (37) Kabelhållare
- (38) Bärrem

a) I bruksanvisningen avbildat och beskrivet tillbehör ingår inte i standardleveransen. I vårt tillbehörsprogram beskrivs allt tillbehör som finns.

Tekniska data

Våt-/torrdammsugare		UniversalVac 15	AdvancedVac 20
Artikelnummer		3 603 CD1 1..	3 603 CD1 2..
Nominell ingångseffekt	W	1000	1200
Frekvens	Hz	50–60	50–60
Behållarvolym (brutto)	l	15	20
Nettovolym (vätska)	l	8,5	13,5
Damppåsens volym	l	11,8	16,8
Max. undertryck turbin	mbar	240	260
Max. genomflödesmängd turbin	l/s	65	70
Start-/stopp-automatik		–	●
Vikt enligt EPTA-Procedure 01:2014	kg	6,9	7,6
Skyddsklass		□ / II	⊕ / I
Skyddsklass		IPX4	IPX4
Skyddsklass kontakt Schweiz		IP55	IP55

Uppgifterna gäller för en märkspänning på [U] 230 V. Vid avvikande spänning och för utföranden i vissa länder kan uppgifterna variera.

Start-/stopp-automatik ^{A)}			
	Märkspänning	Max. effekt	Min. effekt
EU/AUS	220–240 V	2000 W	100 W
UK	220–240 V	1800 W	100 W

A) Uppgifter om tillåten anslutningseffekt hos anslut elverktyg (landsspecifikt)

Montage

- **Dra ut kontakten ur uttaget innan du utför underhåll på sugen eller rengör den, utför inställningar, byter tillbehör eller förvarar sugen.** Denna skyddsåtgärd förhindrar oavsiktlig start av dammsugaren.

Montera sugslang

Sugfunktion (se bild A1)

Stick in sugslangen (16) i slangfästet (3) och vrid den medsols till anslag.

Utblåsfunktion (se bild A2)

- **Sugen har en utblåsfunktion. Blås inte ut frånluft i luften. Använd endast utblåsfunktionen med en ren slang.** Damm kan vara hälsovärdigt.
- Slå på dammsugaren i minst 5 sekunder (ställ på-/avströmbrytaren (5)/driftlägesreglaget (5) på symbolen

»Sug») för att rengöra sugslangen (16) från dammavlagringar.

- Vrid sugslangen (16) motsols till anslag och dra ut den ur slanghållaren (3).
- Öppna frånluftsskyddet (26).
- Stick in sugslangen (16) i slangfästet (25) och vrid den medsols till anslag.

Montera sugtillbehör

Sugslangen (16) är utrustad med ett clip-system så att tillbehör (utsugsadaptern (17), det böjda munstycket (18)) kan anslutas.

Montera utsugsadaptern eller det böjda munstycket (se bild B)

Sätt utsugsadaptern (17) eller det böjda munstycket (18) på sugslangen (16) så att de båda knapparna (27) på sugslangen klickar fast hörbart.

För att **demontera** trycker du in knapparna (27) och drar delarna från varandra.

Montera munstycket och rör

- Sätt därefter fast önskat tillbehör (golvmunestycke, fogmunestycke, dammsugarrör osv.) på det böjda munstycket (18) eller på utsugsadaptern (17).

Byta/sätta in dammpåse (se bild C1–C3)

Du kan sätta in en dammpåse (tillbehör) för torrdammsugning. Detta gör det enklare att avfallshantera dammet.

Byta/sätta i dammpåse (tillbehör)

Öppna förslutningarna (8) och ta av dammsugarens överdel (7).

- Dra den fulla dammpåsen (29) bakåt från anslutningsflänsen (28) och ta ut den ur dammsugaren.
- Trä den nya dammpåsen över dammsugarens anslutning. Kontrollera att dammpåsen ligger an mot behållarens (1) innervägg med hela sin längd.
- Sätt på dammsugarens överdel (7) och stäng förslutningarna (8).

Byta ut insatserna för golvmunstycket (se bild D1–D2)

Beroende på användningsområde (torrdammsugning, våtdammsugning, heltäckningsmatta osv.) kan olika insatser sättas in i golvmunstycket (21) (gummitätning, borstremsa).

- Tryck på uppläsningknapparna (30) på golvmunstycket (21) för att lossa insatsen från golvmunstycket.
- Sätt in önskad insats (22)/(23)/(24) i golvmunstycket.

Drift

- **Dra ut kontakten ur uttaget innan du utför underhåll på sugen eller rengör den, utför inställningar, byter tillbehör eller förvarar sugen.** Denna skyddsåtgärd förhindrar oavsiktlig start av dammsugaren.

Driftstart

- **Kontrollera nätspänningen!** Kontrollera att strömkällans spänning överensstämmer med uppgifterna på sugens typskylt.

Dammsugaren får inte användas i utrymmen med explosionsrisk.

För att garantera optimal sugeffekt måste sugslangen (16) alltid lindas av helt från dammsugarens överdel (7).

- **Använd endast ett oskadat filter (inga revor, små hål etc.). Byt ut skadade filter omedelbart.**

Torrugning

Uppsugning av dammavlagringar UniversalVac 15

- För att **slå på** dammsugaren ställer du på-/av-strömbrytaren (5) på symbolen »Sug».  **1**
- För att **stänga av** dammsugaren ställer du på-/av-strömbrytaren (5) på symbolen »Stäng av». **0**

AdvancedVac 20

- För att **slå på** dammsugaren ställer du driftlägesreglaget (5) på symbolen »Sug».  **1**
- För att **stänga av** dammsugaren ställer du driftlägesreglaget (5) på symbolen »Av». **0**

Utsug av damm som genereras av elverktyg (se bild E)

- Montera utsugsadaptorn (17).
- Sätt in utsugsadaptorn (17) i elverktygets utsugsstuds.

Observera: Vid arbete med elverktyg vars lufttillförsel i dammsugarslangen är låg (t.ex. sticksågar, slipmaskiner osv.), måste falskluftöppningen (31) på sugslangen (16) öppnas. Därmed förbättras både dammsugarens och elverktygets totala effekt.

Vrid ringen över falskluftöppningen (31) tills den är helt öppen.

AdvancedVac 20

Ett skyddskontakt-uttag (4) är integrerad i sugen. Här kan du ansluta ett externt elverktyg. Beakta maximalt tillåten anslutningseffekt för anslutet elverktyg.

- För att **aktivera start-/stopp-automatiken** hos sugen ställer du driftlägesreglaget (5) på symbolen »Start-/stopp-automatik».  **1+**
- För att **aktivera** dammsugaren slår du på elverktyget som är anslutet till uttaget (4). Dammsugaren startar automatiskt.
- Stäng av elverktyget för att **avsluta dammsugningen**. Start-/stopp-automatiken har en eftersläpningstid på 6 sekunder för att suga bort resterande damm ur sugslangen.
- För att **stänga av** dammsugaren ställer du driftlägesreglaget (5) på symbolen »AV». **0**

Våtdammsugning

- **Sug inga brännbara eller explosiva vätskor, såsom till exempel bensin, olja, alkohol, lösningsmedel. Sug inget hett, brinnande eller explosivt damm. Använd inte sugen i explosionsfarliga lokaler.** Stoff, ångor eller vätskor kan antändas eller explodera.
- **Sugen får inte användas som vattenpump.** Sugan är avsedd för uppsugning av luft och vattenblandning.
- **Dra ut kontakten från eluttaget innan alla arbeten på sugen.**

Förberedelser innan våtdammsugning

- Öppna förslutningarna (8) och ta av dammsugarens överdel (7).

- Innan våtdammsugning, ta bort dammpåsen (29) och textilfiltret (32) och töm behållaren (1).
- Rengör filtret (33).
- Sätt på dammsugarens överdel (7) igen och stäng förslutningarna (8).
- **AdvancedVac 20:** Sätt gummitätningen (23) i golvmunstycket (21).

Utsug av vätskor

Dammsugaren är utrustad med en flottör. Om max. påfyllningsnivå har uppnåtts reduceras sugeffekten. Stäng av dammsugaren direkt (ställ på-/av-strömbrytaren (5)/ driftlägesreglaget (5) på symbolen »Sug«).

- Töm behållaren (1).
- **AdvancedVac 20:** Töm behållaren via avloppsöppningen för vätskor (2).

Efter avslutad våtdammsugning

För att undvika mögelbildning efter våtdammsugning:

- Ta av dammsugarens överdel (7) och låt den torka ordentligt.
- Ta ut filtret (33) och låt det också torka ordentligt

Underhåll och service

Underhåll och rengöring



- **Dra ut kontakten ur uttaget innan du utför underhåll på sugen eller rengör den, utför inställningar, byter tillbehör eller förvarar sugen.** Denna skyddsåtgärd förhindrar oavsiktlig start av dammsugaren.
- **Håll elverktyget och dess ventilationsöppningar rena för bra och säkert arbete.**
- **Bär dammskyddsmask vid underhåll och rengöring av sugen.**

Om nätsladden för bibehållande av verktygets säkerhet måste bytas ut, ska byte ske hos **Bosch** eller en auktoriserad serviceverkstad för **Bosch** elverktyg.

Rengöra/byta ut filtret (se bild F1-F4)

Sugeffekten är beroende av filtertillståndet. Rengör därför filtret regelbundet.

Byt ut skadade filter omedelbart.

- Öppna förslutningarna (8) och ta av dammsugarens överdel (7).
- Dra av textilfiltret (32) från filtret (33) och knacka ur det.
- Vrid filterhållaren (34) till anslag i vridriktning  och ta ut filtret (33) ur behållaren (1).
- Borsta filtrets lameller med en mjuk borste eller byt ut filtret om det är skadat.
- Trä filtret (33) över filterkorgen (35) och vrid filterhållaren (34) till anslag i vridriktningen . Se till att filteröppningen (33) sitter exakt på filterkorgens (35) positionerare. Filterhållaren (34) klickar fast hörbart.

- Trä textilfiltret (32) över filtret (33). Se till att textilfiltret (32) omsluter filtret (33) helt och att gummibandet sitter i skåran mellan filter och hölje.
- Sätt på dammsugarens överdel (7) igen och stäng förslutningarna (8).

Rengör behållaren

- Torka av behållaren (1) då och då med ett vanligt, icke slipande rengöringsmedel och låt den torka.

Rengöra permanentfiltret (se bild G)

Rengör permanentfiltret (36) då och då för att behålla optimal effekt hos dammsugaren.

- Öppna frånluftsskyddet (26) och ta ut permanentfiltret (36).
- Spola permanentfiltret (36) under rinnande vatten och låt det torka ordentligt.
- Sätt in det rena filtret igen och kontrollera att det sitter korrekt. Stäng frånluftsskyddet (26) igen.

Störningar

Kontrollera följande vid otillräcklig sugeffekt:

- Sitter dammsugarens överdel (7) korrekt?
- Är slangsystemet blockerat?
- Sitter dammsugarrören (20) ordentligt fast i varandra?
- Är behållaren (1) full?
- Är dammpåsen (29) full?
- Är filtret blockerat av damm?

Vid överhettning stängs dammsugaren av. Utför följande:

- Låt dammsugaren svalna i 60 min.
- Dra ut kontakten ur uttaget och sätt in den igen.
- Se till att behållaren (1) och dammpåsen (29) är tomma och att utsugsslangen (16), filtret (33) och permanentfiltret (36) inte är blockerade.

Regelbunden tömning av behållaren (1) säkerställer en optimal sugeffekt.

Om sugeffekten fortfarande inte uppnås, kontakta **Bosch** kundtjänst.

Förvaring och transport (se bild H)

- Sätt in dammsugarröret (20) i hållarna (14).
- Lägg dammsugarslangen (16) runt dammsugarens överdel i hållarna (11) och lägg änden av dammsugarslangen på en av de båda (11).
- Linda nätkabeln runt kabelhållaren (37).
- Sätt fast fästöglan (38) i kabelhållarna (37).
- Sätt in det böjda munstycket (18) eller utsugsadaptorn (17) i hållaren (15).
- Sätt in fogmunstycket (19) i hållaren (12).
- Sätt in golvmunstycket (21) i hållaren (13).
- Bär dammsugaren i handtaget (6).
- Ställ dammsugaren i ett torrt utrymme och säkra den mot obehörig användning.
- För att låsa hjulen (9) trycker du ner hjulbromsen (10) med foten.

Kundtjänst och applikationsrådgivning

Kundservicen ger svar på frågor beträffande reparation och underhåll av produkter och reservdelar. Explosionsritningar och informationer om reservdelar hittar du också under:

www.bosch-pt.com

Boschs applikationsrådgivnings-team hjälper dig gärna med frågor om våra produkter och tillbehören till dem.

Ange alltid vid förfrågningar och reservdelsbeställningar det 10-siffriga produktnumret som finns på produktens typskylt.

Svenska

Bosch Service Center

Telegrafvej 3

2750 Ballerup

Danmark

Tel.: (08) 7501820 (inom Sverige)

Fax: (011) 187691

Du hittar fler kontaktoppgifter till service här:

www.bosch-pt.com/serviceaddresses

Avfallshantering

Sug, tillbehör och förpackningar ska lämnas in till återvinning.



Kasta inte sugen i hushållsavfallet!

Endast för EU-länder:

Enligt EU-direktivet 2012/19/EU om avfall som utgörs av eller innehåller elektrisk och elektronisk utrustning och dess tillämnning i nationell lag ska förbrukade dammsugare sorteras och återvinnas separat.

Vid felaktig avfallshantering kan elektriska och elektroniska apparater orsaka skador på hälsa och miljö på grund av potentiellt farliga ämnen.

Norsk

Sikkerhetsanvisninger for sugere



Les alle sikkerhetsanvisningene og instruksene. Hvis ikke sikkerhetsanvisningene og instruksene tas til følge, kan det oppstå elektrisk støt, brann og/eller alvorlige

personskader.

Ta godt vare på alle advarslene og informasjonen.

- ▶ **Sugeren er ikke beregnet brukt av barn og personer med reduserte fysiske eller sansemessige evner eller med manglende erfaring og**

kunnskap. Ellers er det fare for feilbetjening og personskader.

- ▶ **Må plasseres utilgjengelig for barn.** På den måten unngår du at barn leker med sugeren.

⚠ ADVARSEL Ikke sug opp helseskadelige stoffer, f.eks. bølge- og eikestøv,

steinstøv eller asbest. Disse stoffene betraktes som kreftfremkallende. Gjør deg kjent med gjeldende forskrifter/lover når det gjelder håndtering av helsefarlig støv i landet ditt.

- ▶ **Bruk bare sugeren når du har tilstrekkelig kunnskap om bruken av den.** Grundig instruksjon reduserer feilbetjening og personskader.

⚠ ADVARSEL Sugeren egner seg til oppsuging av tørre stoffer og gjennom egnede

forholdsregler også til oppsuging av væsker. Inntrenging av væsker øker faren for elektrisk støt.

- ▶ **Ikke bruk sugeren til oppsuging av brennbare eller eksplosive stoffer, for eksempel bensin, olje, alkohol, løsemiddel. Ikke sug opp varmt, brennende eller eksplosivt støv. Ikke bruk sugeren i eksplosjonsfarlige rom.** Støv, damp eller væsker kan antennes eller eksplodere.

⚠ ADVARSEL Slå straks av sugeren hvis det kommer ut skum eller vann, og tøm beholderen.

- ▶ **OBS! Sugeren må oppbevares innendørs.**
- ▶ **OBS! Rengjør flottøren regelmessig og kontroller om den er skadet.** Ellers kan sugeren fungere mindre effektivt.
- ▶ **Hvis det ikke kan unngås å bruke sugeren i fuktige omgivelser, må du bruke en jordfeilbryter.** Bruk av jordfeilbryter reduserer risikoen for elektriske støt.
- ▶ **Inspiser alltid sugeren, ledningen og støpselet før bruk. Ikke bruk sugeren hvis du oppdager skader. Du må ikke åpne sugeren selv. Reparasjoner må kun utføres av kvalifisert fagpersonale og kun med originale reservedeler.** Skadde sugere, ledninger og støpsler øker risikoen for elektrisk støt.
- ▶ **Ikke kjør over eller klem ledningen. Trekk ikke i ledningen for å ta støpselet ut av stikkkontakten eller bevege sugeren.** Med skadet ledning øker risikoen for elektriske støt.
- ▶ **Trekk støpslet ut av stikkkontakten før vedlikehold og rengjøring av sugeren, før det skal foretas innstillinger på den, og før skifte av tilbehørsdeler og oppbevaring av sugeren.** Dermed hindrer du at sugeren kan startes utilsiktet.
- ▶ **Sørg for god ventilasjon på arbeidsplassen.**
- ▶ **Reparasjoner av sugeren må kun utføres av kvalifisert fagpersonale og kun med originale reservedeler.** På den måten opprettholdes sugerens sikkerhet.

- ▶ **Kontroller før igangsetting av sugeslangen er i feilfri stand. La sugeslangen stå montert på sugeren slik at det ikke utilsiktet slippes ut støv.** Ellers kan du puste inn støv.
- ▶ **Ikke bruk sugeren til å sitte på.** Du kan skade sugeren.
- ▶ **Håndter strømledningen og sugeslangen forsiktig.** Du kan sette andre personer i fare med dem.
- ▶ **Ikke rengjør sugeren med direkte vannstråler.** Dersom det kommer vann inn i sugeroverdelen, øker faren for elektrisk støt.
- ▶ **Koble sugeren til et korrekt jordet strømnett.** Stikkontakt og skjøteledning må være jordet.
- ▶ **Bruk ikke sugeren som permanent støvavsug.**

Ekstra sikkerhetsanvisninger (AdvancedVac 20)

⚠ ADVARSEL Bruk bare stikkontakten til formålet som er angitt i bruksanvisningen.

Symboler

Symboler og deres betydning



1+ Start-/stopp-automatikk

Oppsuging av støv som genereres ved bruk av elektroverktøy
Støvsugeren slår seg automatisk på, og av med tidsforsinkelse

0

Slå av



1

Støvsuging

Oppsuging av lagret støv

max.
2000 W
min.
100 W

Informasjon om tillatt tilkoblingseffekt for tilkoblet elektroverktøy (landsspesifikk)

Produktbeskrivelse og ytelsestspesifikasjoner

Forskriftsmessig bruk

Støvsugeren er beregnet for suging og blåsing av stoffer som ikke er helseskadelige og suging av væsker som ikke er brennbare.

Våt-/tørssugeren er utelukkende beregnet for privat bruk og ikke for kommersiell bruk.

Bruk sugeren bare hvis du skjønner og kan bruke alle funksjonene eller har fått nødvendige anvisninger.

Under drift må stikkontakten bare brukes i tørre omgivelser.

Illustrerte komponenter

Nummereringen av de illustrerte komponentene gjelder for bildet av sugeren på illustrasjonssidene.

- (1) Beholder
- (2) Tømmeåpning for væsker (AdvancedVac 20)
- (3) Slangefeste for sugefunksjon
- (4) Stikkontakt for elektroverktøy (AdvancedVac 20)
- (5) Driftsmodusvelger (AdvancedVac 20)
- (5) Av/på-bryter (UniversalVac 15)
- (6) Bærehåndtak
- (7) Støvsugeroverdel
- (8) Deksel til støvsugeroverdel
- (9) Hjul
- (10) Hjulbrems
- (11) Sugelangeholder
- (12) Holder for fugemunnstykke
- (13) Holder for gulvmunnstykke
- (14) Holder for støvsugerrør
- (15) Holder for bøyd dyse/støvsugeradapter
- (16) Sugelange
- (17) Støvsugeradapter
- (18) Buet munnstykke
- (19) Fugemunnstykke
- (20) Støvsugerrør
- (21) Gulvmunnstykke
- (22) Børste^{a)} (AdvancedVac 20)
- (23) Gummileppe^{a)} (AdvancedVac 20)
- (24) Gummileppe/børste^{a)} (UniversalVac 15)
- (25) Slangefeste for blåsefunksjon
- (26) Deksel for utblåsningsluft
- (27) Trykknapp
- (28) Tilkoblingsflens
- (29) Støvpose^{a)}
- (30) Utløserknapper for gummileppe/børste
- (31) Falskluftåpning
- (32) Tekstilfilter
- (33) Filter
- (34) Filterholder
- (35) Filterkurv
- (36) Permanentfilter
- (37) Kabelholder
- (38) Bøyle

a) **Illustrert eller beskrevet tilbehør inngår ikke i standardleveransen. Det komplette tilbehøret finner du i vårt tilbehørsprogram.**

Tekniske data

Våt-/tørssuger		UniversalVac 15	AdvancedVac 20
Artikkelnummer		3 603 CD1 1..	3 603 CD1 2..
Opptatt effekt	W	1000	1200
Frekvens	Hz	50–60	50–60
Beholdervolum (brutto)	l	15	20
Nettovolum (væske)	l	8,5	13,5
Støvposevolum	l	11,8	16,8
Maks. vakuumpressur turbin	mbar	240	260
Maks. gjennomstrømningsmengde turbin	l/s	65	70
Start-/stopp-automatikk		–	●
Vekt i samsvar med EPTA-Procedure 01:2014	kg	6,9	7,6
Kapslingsgrad		□ / II	⊕ / I
Kapslingsgrad		IPX4	IPX4
Kapslingsgrad nettstøpsel Sveits		IP55	IP55

Angivelsene gjelder for merkespenning [U] på 230 V. Ved avvikende spenning og på utførelser for bestemte land kan disse angivelsene variere.

Start-/stopp-automatikk ^{A)}			
	Nominell spenning	Maksimal ytelse	Minimal ytelse
EU/AUS	220–240 V	2000 W	100 W
UK	220–240 V	1800 W	100 W

A) Informasjon om tillatt tilkoblingseffekt for tilkoblet elektroverktøy (landsspesifikk)

Montering

- **Trekk støpslet ut av stikkkontakten før vedlikehold og rengjøring av sugeren, før det skal foretas innstillinger på den, og før skifte av tilbehørsdeler og oppbevaring av sugeren.** Dermed hindrer du at sugeren kan startes utilsiktet.

Montere sugeslangen

Sugefunksjon (se bilde A1)

Sett sugeslangen (16) i slangefestet (3), og dreid den med urviseren til den stopper.

Blåse funksjon (se bilde A2)

- **Sugeren har en blåsefunksjon. Luften må ikke blåses ut i rommet. Bruk blåsefunksjonen bare med en ren slange.** Støv kan være helseskadelig.
- Slå på støvsugeren i minst 5 sekunder (av/på-bryteren (5)/driftsmodusvelgeren (5) på symbolet «Suging») for å rengjøre sugeslangen (16) for støv på innsiden.
- Drei sugeslangen (16) mot urviseren til den stopper, og trekk den ut av slangefestet (3).
- Åpne dekslet for utblåsingluft (26).
- Sett sugeslangen (16) i slangefestet (25), og dreid den med urviseren til den stopper.

Montere sugetilbehør

Sugeslangen (16) er utstyrt med et klipssystem, der sugetilbehøret (støvsugeradapter (17), buet munnstykke (18)) kan kobles til.

Montere støvsugeradapter eller bøyd munnstykke (se bilde B)

Sett støvsugeradapteren (17) eller det bøyde munnstykket (18) på sugeslangen (16), til de to trykknappene (27) på sugeslangen går hørbart i lås.

For å **demontere** trykker du trykknappene (27) innover og trekker komponentene fra hverandre.

Montere munnstykker og rør

- Sett deretter ønsket sugetilbehør (gulvmunnstykke, fugemunnstykke, støvsugerrør osv.) på det bøyde munnstykket (18) eller på støvsugeradapteren (17).

Bytte/sette inn støvpose (tørssuging) (se bilde C1–C3)

Ved tørssuging kan du bruke en støvpose (tilbehør). På den måten blir det lettere å kaste støvet.

Skifte ut / sette i støvpose (tilbehør)

- Åpne dekslene (8) og ta av støvsugeroverdelen (7).
- Trekk den fulle støvposen (29) fra tilkoblingsflensen (28) bakover, og ta den ut av støvsugeren.
- Trekk den nye støvposen over tilkoblingsflensen til støvsugeren. Kontroller at støvposen ligger inntil den innvendige vegg til beholderen (1) hele veien.

- Sett på støvsugeroverdelen (7), og lukk låsene (8).

Skifte inn satser for gulvmunnstykket (se bilde D1–D2)

Avhengig av oppgaven (tørrsuging, våtsuging, teppegulv osv.) kan du feste forskjellige innsatser (gummileppe, børste) i gulvmunnstykket (21).

- Trykk på utløserknappene (30) på gulvmunnstykket (21) for å løsne innsatsen fra gulvmunnstykket.
- Hekt fast ønsket innsats (22)/(23)/(24) i gulvmunnstykket.

Bruk

- ▶ **Trekk støpslet ut av stikkkontakten før vedlikehold og rengjøring av sugeren, før det skal foretas innstillinger på den, og før skifte av tilbehørsdeler og oppbevaring av sugeren.** Dermed hindrer du at sugeren kan startes utilsiktet.

Igangsetting

- ▶ **Vær oppmerksom på nettspenningen!** Spenningen til strømkilden må stemme overens med angivelsene på elektroverktøyet typeskilt.

Støvsugeren skal prinsipielt ikke brukes i eksplosjonsfarlige rom.

For optimal sugeeffekt må du alltid rulle sugeslangen (16) helt ut fra støvsugeroverdelen (7).

- ▶ **Bruk bare et uskadet filter (ingen sprekker, ingen hull osv.). Skift ut filteret med én gang hvis det er skadet.**

Tørrsuging

Oppsuging av støv som har samlet seg opp UniversalVac 15

- For å **slå på** støvsugeren setter du av/på-bryteren (5) på symbolet «Suging».
- For å **slå av** støvsugeren setter du av/på-bryteren (5) på symbolet «Slå av».

AdvancedVac 20

- For å **slå på** støvsugeren setter du driftsmodusvelgeren (5) på symbolet «Suging».
- For å **slå av** støvsugeren setter du driftsmodusvelgeren (5) på symbolet «Slå av».

Oppsuging av støv som genereres ved bruk av elektroverktøy (se bilde E)

- Monter støvsugeradapteren (17).
- Sett støvsugeradapteren (17) i avsgsstussen på elektroverktøyet.

Merknad: Under arbeid med elektroverktøy der lufttilførselen til sugeslangen er liten (f.eks. stikksager, slipemaskiner osv.) må falskluftåpningen (31) til sugeslangen (16) åpnes. På den måten forbedres den totale

effekten til støvsugeren og elektroverktøyet.

Dette gjøres ved å dreie ringen over falskluftåpningen (31) til det oppstår en maksimal åpning.

AdvancedVac 20

En jordet stikkontakt (4) er integrert i støvsugeren. Denne kan brukes til tilkobling av et eksternt elektroverktøy. Vær oppmerksom på den maksimalt tillatte tilkoblingseffekten til elektroverktøyet.

- For å **bruke start-/stopp-automatikken**  **1+** til støvsugeren setter du driftsmodusvelgeren (5) på symbolet «Start-/stopp-automatikk».
- For å **bruke** støvsugeren slår du på elektroverktøyet som er koblet til stikkkontakten (4). Støvsugeren starter automatisk.
- Slå av elektroverktøyet for å **avslutte støvsugingen**. Start-/stopp-automatikken forsinkes i inntil 6 sekunder, slik at rester av støv i sugeslangen suges ut.
- For å **slå av** støvsugeren stiller du driftsmodusvelgeren (5) på symbolet «Slå av». **0**

Våtsuging

- ▶ **Ikke bruk sugeren til oppsuging av brennbare eller eksplosive stoffer, for eksempel bensin, olje, alkohol, løsemiddel. Ikke sug opp varmt, brennende eller eksplosivt støv. Ikke bruk sugeren i eksplosjonsfarlige rom.** Støv, damp eller væsker kan antennes eller eksplodere.
- ▶ **Sugeren må ikke brukes som vannpumpe.** Sugeren er beregnet for suging av luft/vann-blanding.
- ▶ **Trekk alltid støpselet ut av stikkkontakten før arbeid på støvsugeren.**

Arbeidstrinn før våtsugingen

- Åpne dekslene (8) og ta av støvsugeroverdelen (7).
- Fjern støvposen (29) og tekstilfilteret (32), og tøm beholderen (1).
- Rengjør filteret (33).
- Sett på støvsugeroverdelen (7) igjen, og lukk låsene (8).
- **AdvancedVac 20:** Sett gummileppen (23) i gulvmunnstykket (21).

Oppsuging av væsker

Støvsugeren er utstyrt med en flottør. Når den maksimale fyllingsgraden er nådd, reduseres sugeeffekten. Slå av støvsugeren umiddelbart (av/på-bryter (5)/ driftsmodusvelger (5) på symbolet «Suging»).

- Tøm beholderen (1).
- **AdvancedVac 20:** Tøm beholderen via tømmeåpningen for væsker (2).

Arbeidstrinn etter våtsugingen

For å unngå muggdannelse etter våtsuging:

- Ta av støvsugeroverdelen (7), og la den tørke godt.
- Ta ut filteret (33), og la også dette tørke godt.

Service og vedlikehold

Vedlikehold og rengjøring

- ▶ **Trekk støpslet ut av stikkkontakten før vedlikehold og rengjøring av sugeren, før det skal foretas innstillinger på den, og før skifte av tilbehørsdeler og oppbevaring av sugeren.** Dermed hindrer du at sugeren kan startes utilsiktet.
- ▶ **Sørg for at sugeren og ventilasjonsslissen alltid er rene, slik at du kan jobbe sikkert og effektivt.**
- ▶ **Bruk støvmaske ved vedlikehold og rengjøring av sugeren.**

Hvis det er nødvendig å skifte ut tilkoblingsledningen, må dette gjøres av **Bosch** eller godkjente **Bosch**-serviceverksteder, slik at det ikke oppstår fare for sikkerheten.

Rengjøre/skifte filter (se bilde F1–F4)

Sugeeffekten avhenger av tilstanden til filteret. Rengjør derfor filteret jevnlig.

Skift ut filteret umiddelbart hvis det er skadet.

- Åpne dekslene (8) og ta av støvsugeroverdelen (7).
- Trekk tekstilfilteret (32) fra filteret (33), og rengjør det grundig ved å banke på det.
- Drei filterholderen (34) i dreieretningen  til den stopper, og ta filteret (33) ut av beholderen (1).
- Rengjør lamellene til filteret med en myk børste, eller skift ut filteret hvis det er skadet.
- Trekk filteret (33) over filterkurven (35), og drei filterholderen (34) i dreieretningen  til den stopper. Pass på at åpningen til filteret (33) er plassert nøyaktig på posisjoneringstappene til filterkurven (35). Filterholderen (34) festes merkbart.
- Trekk tekstilfilteret (32) over filteret (33). Kontroller at tekstilfilteret (32) omslutter filteret (33) helt og at gummibåndet sitter i rillen mellom filteret og huset.
- Sett på støvsugeroverdelen (7) igjen, og lukk låsene (8).

Rengjøre beholderen

- Tørk nå og da av beholderen (1) med et vanlig rengjøringsmiddel uten skureeffekt, og la den tørke.

Rengjøre permanentfilteret (se bilde G)

Rengjør permanentfilteret (36) nå og da for å sikre at støvsugeren fungerer optimalt.

- Åpne dekselet for utblåsingluft (26), og ta ut permanentfilteret (36).
- Skyll permanentfilteret (36) under rennende vann og la det deretter tørke godt.
- Sett det rengjorte filteret tilbake på plass og pass på riktig og sikker montering. Lukk dekselet for utblåsingluft (26) igjen.

Feil

Kontroller hvis sugeeffekten ikke er tilstrekkelig:

- Er støvsugeroverdelen (7) riktig satt på?
- Er slangesystemet tilstoppet?
- Er sugerørene (20) godt festet til hverandre?
- Er beholderen (1) full?
- Er støvposen (29) full?
- Er filterne tette av støv?

Ved overoppheting slår støvsugeren seg av. Gjør følgende:

- La støvsugeren avkjøles i 60 min.
- Trekk støpslet ut av stikkkontakten, og sett det inn i stikkkontakten igjen.
- Kontroller at beholder (1) og støvpose (29) er tomme og at sugeslange (16), filter (33) og permanentfilter (36) ikke er tette.

Regelmessig tømming av beholderen (1) sikrer optimal sugeeffekt.

Hvis sugeeffekten fremdeles ikke er tilstrekkelig, må du kontakte **Bosch**-kundeservice.

Oppbevaring og transport (se bilde H)

- Sett støvsugerørene (20) i holderne (14).
- Legg sugeslangen (16) rundt støvsugeroverdelen, i holderne (11), og legg enden på sugeslangen på en av de to (11).
- Rull strømledningen rundt ledningsholderen (37).
- Fest bøyene (38) på kabelholderne (37).
- Sett det bøyde munnstykket (18) eller støvsugeradapteren (17) i holderen (15).
- Sett fugemunnstykket (19) i holderen (12).
- Sett gulvmunnstykket (21) i holderen (13).
- Bær støvsugeren med håndtaket (6).
- Sett støvsugeren i et tørt rom, og sikre den slik at den ikke kan brukes av uvedkommende.
- Trå ned hjulbremsen (10) for å låse hjulene (9).

Kundeservice og kundeveiledning

Kundeservice hjelper deg ved spørsmål om reparasjon og vedlikehold av produktet ditt og reservedelene. Du finner også sprenkskisser og informasjon om reservedeler på www.bosch-pt.com

Boschs kundeveilederteam hjelper deg gjerne hvis du har spørsmål om våre produkter og tilbehør.

Ved alle forespørsler og reservedelsbestillinger må du oppgi det 10-sifrede produktnummeret som er angitt på produktets typeskilt.

Norsk

Robert Bosch AS
Postboks 350
1402 Ski
Tel.: 64 87 89 50
Faks: 64 87 89 55

Du finner adresser til andre verksteder på:

www.bosch-pt.com/serviceaddresses

Deponering

Lever suger, tilbehør og emballasje til gjenvinning.



Sugeren må ikke kastes sammen med vanlig husholdningsavfall!

Bare for land i EU:

I henhold til det europeiske direktivet 2012/19/EU om brukte elektriske og elektroniske apparater og tilpasningen til nasjonale lover må sugere som ikke lenger kan brukes, samles sortert og leveres til miljøvennlig gjenvinning.

Ikke-forskriftsmessig håndtering av elektrisk og elektronisk avfall kan føre til miljø- og helseskader på grunn av eventuelle farlige stoffer.

Suomi

Imuria koskevat turvallisuusohjeet



Lue kaikki turvallisuus- ja käyttöohjeet. Turvallisuus- ja käyttöohjeiden noudattamatta jättäminen voi johtaa sähköiskuun, tulipaloon ja/ tai vakavaan loukkaantumiseen.

Säilytä kaikki turvallisuusohjeet ja ohjetiedot tulevaa käyttöä varten.

- **Tätä imuria ei ole tarkoitettu lasten eikä fyysisiltä, aistillisilta tai henkisiltä kyvyiltään rajoitteellisten tai puutteellisen kokemuksen tai tietämyksen omaavien henkilöiden käyttöön.** Muuten voi tapahtua käyttövirheitä ja tapaturmia.
- **Pidä lapsia silmällä.** Näin saat varmistettua, etteivät lapset leiki imurin kanssa.

VAROITUS Älä imuroi terveydelle haitallisia materiaaleja, esimerkiksi pyökitä tai tammipölyä, kivipölyä tai asbestia. Nämä aineet katsoon syöpää aiheuttaviksi. Noudata maakohtaisia määräyksiä/lakeja, jotka koskevat terveydelle haitallisten pölylaatuksen käsittelyä.

- **Käytä imuria vain, kun olet saanut riittävän opastuksen sen käytöstä.** Huolellinen käyttöopastus vähentää käyttövirheiden ja tapaturmien vaaraa.

VAROITUS Imuri soveltuu kuivan pölyn imurointiin ja asiaankuuluvilla toimen-

piteillä myös nesteiden imurointiin. Nesteiden pääsy laitteeseen aiheuttaa sähköiskuvaaran.

- **Älä imuroi imurilla palonarkoja tai räjähdysherkkiä nesteitä (esimerkiksi bensiiniä, öljyä, sprittiä tai liuotimia).** Älä imuroi kuumaa, palavaa tai räjähdysaltista pölyä. Älä käytä imuria räjähdysvaarallisissa tiloissa. Pöly, höyry tai nesteet saattavat syttyä palamaan tai räjähtää.

VAROITUS Sammuta imuri välittömästi, jos siitä valuu vaahtoa tai vettä, ja tyhjänsä säiliö. Muuten imuri voi vaurioitua.

- **HUOMIO! Imuria saa säilyttää vain sisätiloissa.**
- **HUOMIO! Puhdista uimuri säännöllisin väliajoin ja tarkista se vaurioiden varalta.** Muuten voi ilmetä toimintahäiriöitä.
- **Jos imuria on välttämättömästi käytettävä kosteassa ympäristössä, käytä siinä tapauksessa vikavirtasuojakytintä.** Vikavirtasuojakytimen käyttö vähentää sähköiskuvaaraa.
- **Tarkasta imuri, sähköjohto ja pistotulppa ennen jokaista käyttökertaa.** Älä käytä imuria, jos havaitset vaurioita. Älä avaa imuria itse ja anna sen korjausvainvaltuutetun ammattilaisen tehtäväksi, joka käyttää vain alkuperäisiä varaosia. Viallinen imuri, sähköjohto tai pistotulppa aiheuttavat sähköiskuvaaran.
- **Älä aja sähköjohdon yli tai jätä sitä puristuksiin.** Älä vedä johdosta, kun irrotat pistotulpan pistorasiasta tai kun siirrät imuria. Viallinen sähköjohto aiheuttaa sähköiskuvaaran.
- **Irrota pistotulppa pistorasiasta, kun haluat tehdä imurin huolto-, puhdistus-, tai säätötöitä, vaihtaa tarvikkeita tai viedä imurin säilytyspaikkaansa.** Tämä varotoimenpide estää imurin tahattoman käynnistymisen.
- **Huolehdi työkohteen hyvästä tuuletuksesta.**
- **Anna imurin korjaustyö vain valtuutetun ammattilaisen tehtäväksi, joka käyttää alkuperäisiä varaosia.** Näin varmistat, että imuri säilyy turvallisena.
- **Tarkasta ennen käyttöönottoa imuletkun moitteeton kunto.** Jätä imuletku kiinni imuriin, jotta pölyä ei pääse vahingossa leviämään ympäristöön. Muutoin saatat hengittää pölyä.
- **Älä istu imurin päällä.** Muuten imuri voi vaurioitua.
- **Noudata varovaisuutta sähköjohdon ja imuletkun käytössä.** Muuten ne voivat aiheuttaa vaaraa sivullisille.
- **Älä puhdista imuria vesisuihkulla.** Veden pääsy imurin yläosaan aiheuttaa sähköiskuvaaran.
- **Liitä imuri asianmukaisesti maadoitettuun sähköverkkoon.** Pistorasiassa ja jatkojohdossa täytyy olla kunnolla toimiva maadoitus.
- **Älä käytä imuria jatkuvan käytön pölynpoistolaitteena.**

Lisäturvallisuusohjeet (AdvancedVac 20)

VAROITUS Käytä pistorasiaan vain käyttöohjeissa ilmoitettuun tarkoitukseen.

Symbolit

Symbolit ja niiden merkitys



1+ Käynnistys-/pysäytysautomaattikka

Sähkötyökalujen tuottaman pölyn imurointi
Imuri kytkeytyy automaattisesti päälle ja jälleen pois päältä aikaviiveellä

0

Sammutus



1

Imurointi

Pölykerrostumien imurointi

max.
2000 W
min.
100 W

Imuriin liitetyn sähkötyökalun suurin sallittu liitäntäteho (maakohtainen)

Tuotteen ja ominaisuuksien kuvaus

Määräksennmukainen käyttö

Imuri on tarkoitettu terveydelle vaarattomien aineiden imurointiin/puhaltamiseen sekä palamattomien nesteiden imurointiin.

Pölynimuri on tarkoitettu yksinomaan yksityiseen käyttöön eikä ammattikäyttöön.

Käytä imuria vain, jos osaat käyttää sen kaikkia toimintoja oikein ja turvallisesti tai olet saanut sen käyttöön tarvittavan opastuksen.

Laitteen käytön aikana pistorasiaa saa käyttää vain kuivassa ympäristössä.

Kuvatut osat

Kuvattujen osien numerointi viittaa piirrossivuilla oleviin imurikuviin.

- (1) Säiliö
- (2) Nesteen tyhjennysreikä (AdvancedVac 20)
- (3) Imutoiminnon letkuliitäntä

- (4) Sähkötyökalun pistorasia (AdvancedVac 20)
 - (5) Käyttötavan valitsin (AdvancedVac 20)
 - (5) Käynnistyskytkin (UniversalVac 15)
 - (6) Kantokahva
 - (7) Imurin yläosa
 - (8) Imurin yläosan salpa
 - (9) Kääntyvä pyörä
 - (10) Kääntyvän pyörän jarru
 - (11) Imuletkun pidike
 - (12) Rakosuulakkeen pidike
 - (13) Lattiasuulakkeen pidike
 - (14) Imuputkien pidike
 - (15) Käyräsuulakkeen/imuadapterin pidike
 - (16) Imuletku
 - (17) Imuadapteri
 - (18) Käyräsuulake
 - (19) Rakosuulake
 - (20) Imuputki
 - (21) Lattiasuulake
 - (22) Harjaliuskat^{a)} (AdvancedVac 20)
 - (23) Kumihuuli^{a)} (AdvancedVac 20)
 - (24) Kumihuuli/harjaliuskat^{a)} (UniversalVac 15)
 - (25) Puhallustoiminnon letkuliitäntä
 - (26) Poistoilmasuojus
 - (27) Painike
 - (28) Liitäntälaippa
 - (29) Pölypussi^{a)}
 - (30) Kumihuulen/harjaliuskojen vapautuspainikkeet
 - (31) Ohivirtausaukko
 - (32) Kuitusuodatatin
 - (33) Suodatin
 - (34) Suodatinpidike
 - (35) Suodatinkori
 - (36) Kestosuodatin
 - (37) Johtopidike
 - (38) Kiinnityshihna
- a) **Kuvassa näkyvä tai tekstissä mainittu lisätarvike ei kuulu vakiovarustukseen. Koko tarvikevalikoiman voit katsoa tarviketekstavastostamme.**

Tekniset tiedot

Märkä-/kuivaimuri		UniversalVac 15	AdvancedVac 20
Tuotenumero		3 603 CD1 1..	3 603 CD1 2..
Nimellinen ottoteho	W	1 000	1 200
Taajuus	Hz	50–60	50–60
Säiliön tilavuus (brutto)	l	15	20
Nettotilavuus (neste)	l	8,5	13,5

Märkä-/kuivaimuri		UniversalVac 15	AdvancedVac 20
Pölypussin tilavuus	l	11,8	16,8
Turbiinin maks. alipaine	mbar	240	260
Turbiinin maks. virtausmäärä	l/s	65	70
Käynnistys-/pysäytysautomaatiikka		–	●
Paino EPTA-Procedure 01:2014 -ohjeiden mukaan	kg	6,9	7,6
Suojausluokka		☐/II	☉/I
Suojausluokka		IPX4	IPX4
Verkkopistokkeen suojausluokka, Sveitsi		IP55	IP55

Tiedot koskevat 230 V:n nimellisjännitettä [U]. Tästä poikkeavien jännitteiden ja maakohtaisten mallien yhteydessä nämä tiedot voivat vaihdella.

Käynnistys-/pysäytysautomaatiikka ^{A)}			
	Nimellinen jännite	Maksimiteho	Minimiteho
EU/AUS	220–240 V	2 000 W	100 W
UK	220–240 V	1 800 W	100 W

A) Imuriin liitetyn sähkötyökalun suurin sallittu liitäntäteho (maakohtainen)

Asennus

- **Irrota pistotulppa pistorasiasta, kun haluat tehdä imurin huolto-, puhdistus-, tai säätötöitä, vaihtaa tarvikkeisia tai viedä imurin säilytyspaikkaansa.** Tämä varoimenpide estää imurin tahattoman käynnistymisen.

Imuletkun asennus

Imutoiminto (katso kuva A1)

Kytke imuletku (16) letkuliitäntään (3) ja käännä sitä myötäpäivään rajoittimeen asti.

Puhallustoiminto (katso kuva A2)

- **Imurilla on puhallustoiminto. Älä puhalla poistoilmaa ympäröivään ilmaan. Käytä puhallustoimintoa ainoastaan puhtaan letkun kanssa.** Pölyt voivat olla terveydelle vaarallisia.
- Käynnistä imuri vähintään 5 sekunnin ajaksi (käynnistyskytkin (5)/käyttötavan valitsin (5) "Imurointi"-symbolin kohdalle), jotta saat poistettua imuletkuun (16) kertyneen pölyn.
- Käännä imuletkua (16) vastapäivään rajoittimeen asti ja vedä letku irti letkuliitännästä (3).
- Avaa poistoilmasuojus (26).
- Kytke imuletku (16) letkuliitäntään (25) ja käännä sitä myötäpäivään rajoittimeen asti.

Imutarvikkeiden asentaminen

Imuletku (16) on varustettu klipsijärjestelmällä, jolla imurin tarvikkeet (imuadapteri (17), käyräsuulake (18)) voidaan liittää.

Imuadapterin tai käyräsuulakkeen asentaminen (katso kuva B)

Kytke imuadapteri (17) tai käyräsuulake (18) imuletkuun (16), kunnes imuletkun molemmat painonupit (27) lukittuvat kuuluvasti paikalleen.

Kun haluat **irrottaa** liitoksen, paina painonuppeja (27) sisäänpäin ja vedä osat erilleen.

Suulakkeiden ja putkien asentaminen

- Kiinnitä tämän jälkeen haluamasi tarvike (lattiasuulake, rakosuulake, imuputki jne.) käyräsuulakkeeseen (18) tai imuadapteriin (17).

Pölypussin vaihtaminen/asentaminen (kuivaimurointi) (katso kuva C1–C3)

Voit käyttää kuivaimuroinnissa pölypussia (lisätarvike). Tämä helpottaa pölyn hävittämistä.

Pölypussin vaihtaminen/asentaminen (lisätarvike)

Avaa salvat (8) ja ota imurin yläosa (7) pois.

- Vedä täysi pölypussi (29) takakautta irti liitäntälaipasta (28) ja ota pölypussi pois imurista.
- Pujota uusi pölypussi imurin liitäntälaipan päälle. Varmista, että pölypussi on koko pituudeltaan säiliön (1) sisäseinää vasten.
- Asenna imurin yläosa (7) paikalleen ja sulje salvat (8).

Lattiasuulakkeen liuskojen vaihtaminen (katso kuvat D1–D2)

Imurointitehtävistä (kuiva, märkä, kokolattiamatto jne.) riippuen voit kiinnittää lattiasuulakkeeseen (21) erilaisia liuskoja (kumihuuli, harjaliuskat).

- Paina lattiasuulakkeen vapautuspainikkeita (30), jotta liuska irtoaa lattiasuulakkeesta (21).
- Kiinnitä haluamasi liuska (22)/(23)/(24) lattiasuulakkeeseen.

Käyttö

- **Irrota pistotulppa pistorasiasta, kun haluat tehdä imurin huolto-, puhdistus-, tai säätötöitä, vaihtaa tarvi-**

keosia tai viedä imurin säilytyspaikkaansa. Tämä varoimenpide estää imurin tahattoman käynnistymisen.

Käyttöönotto

- **Huomioi sähköverkon jännite!** Virtalähteen jännitteen tulee vastata imurin mallikilvessä olevia tietoja.

Imuria ei saa missään tapauksessa käyttää räjähdysvaarallisilla alueilla.

Optimaalisen imutehon varmistamiseksi imuletku (16) on aina kelattava kokonaan auki imurin yläosasta (7).

- **Käytä vain ehjää suodatinta (ei repeämiä, reikiä tai muita vaurioita).** Vaihda vaurioitunut suodatin välittömästi.

Kuivaimurointi

Pölykerrostumien imurointi

UniversalVac 15

- **Kytkeäksesi** imurin päälle käännä käynnistyskytkin (5) "Imurointi"-symbolin kohdalle.
- **Sammuutaaksesi** imurin päälle käännä käynnistyskytkin (5) "Sammutus"-symbolin kohdalle.



1

0

AdvancedVac 20

- **Kytkeäksesi** imurin päälle käännä käyttötavan valitsin (5) "Imurointi"-symbolin kohdalle.
- **Sammuutaaksesi** imurin käännä käyttötavan valitsin (5) "Sammutus"-symbolin kohdalle.



1

0

Sähkötyökalujen tuottaman pölyn imurointi (katso kuva E)

- Asenna imuadapteri (17).
- Kytke imuadapteri (17) sähkötyökalun pölynpoistoputkeen.

Huomautus: Kun työskentelet sellaisten sähkötyökalujen kanssa, joiden ilmansyöttö imuletkuun on vähäistä (esim. pistosahat, hiomakoneet jne.), imuletkun (16) ohivirtausaukko (31) täytyy avata. Tämä parantaa imurin ja sähkötyökalun yhteistehoa.

Käännä sitä varten ohivirtausaukon (31) rengasta, kunnes aukko on mahdollisimman suuri.

AdvancedVac 20

Imuri on varustettu turvapistorasialla (4). Siihen voit liittää ulkoisen sähkötyökalun. Muista huomioida imuriin kytketyn sähkötyökalun suurin sallittu liitäntäteho.

- Kun haluat käyttää imurin **käynnistys-/pysäytysautomaatiikkaa**, käännä käyttötavan valitsin (5) "Käynnistys-/pysäytysautomaatiikka"-symbolin kohdalle.
- Imurin **käynnistämiseksi** kytke pistorasiaan (4) liitetty sähkötyökalu päälle. Imuri käynnistyy automaattisesti.
- Kytke sähkötyökalu pois päältä, kun haluat **sammuuttaa imurin**.
Käynnistys-/pysäytysautomaatiikan jälkikäyntitoiminto on

päällä enintään 6 sekuntia, jotta jäljellä olevan pöly poistuu imuletkusta.

- **Sammuutaaksesi** imurin käännä käyttötavan valitsin (5) "Sammutus"-symbolin kohdalle.

0

Märkäimurointi

- **Älä imuroi imurilla palonarkoja tai räjähdysherkkiä nesteitä (esimerkiksi bensiiniä, öljyä, spritiä tai liuotimia).** Älä imuroi kuumaa, palavaa tai räjähdysaltista pölyä. Älä käytä imuria räjähdysvaarallisissa tiloissa. Pöly, höyry tai nesteet saattavat syttyä palamaan tai räjähtää.

- **Imuria ei saa käyttää vesipumpunna.** Imuri on tarkoitettu ilma-vesiseoksen imurointiin.
- **Irrota pistotulppa pistorasiasta ennen kaikkia imuriin kohdistuvia töitä.**

Ennen märkäimurointia tehtävät työvaiheet

- Avaa salvat (8) ja ota imurin yläosa (7) pois.
- Ennen märkäimurointia poista pölypussi (29), kuitusuodatin (32) ja tyhjennä säiliö (1).
- Puhdista suodatin (33).
- Asenna imurin yläosa (7) takaisin paikalleen ja sulje salvat (8).
- **AdvancedVac 20:** Asenna kumihuuli (23) lattiasuulakkeeseen (21).

Nesteiden imurointi

Imuri on varustettu uimurilla. Kun suurin sallittu täyttötaso saavutetaan, imuteho pienenee. Sammuta imuri välittömästi (käynnistyskytkin (5)/käyttötavan valitsin (5) "Imurointi"-symbolin kohdalle).

- Tyhjennä säiliö (1).
- **AdvancedVac 20:** Tyhjennä säiliö nesteen tyhjennysreiän (2) kautta.

Märkäimuroinnin jälkeen tehtävät työvaiheet

Vältäaksesi homeen muodostumisen märkäimuroinnin jälkeen:

- Ota imurin yläosa (7) pois ja anna sen kuivua perusteellisesti.
- Ota suodatin (33) pois ja anna sen kuivua perusteellisesti.

Hoito ja huolto

Huolto ja puhdistus



- **Irrota pistotulppa pistorasiasta, kun haluat tehdä imurin huolto-, puhdistus-, tai säätötöitä, vaihtaa tarvikkeosia tai viedä imurin säilytyspaikkaansa.** Tämä varoimenpide estää imurin tahattoman käynnistymisen.
- **Pidä imuri ja tuuletusaukot puhtaina luotettavan ja turvallisen työskentelyn varmistamiseksi.**
- **Käytä imurin huollon ja tyhjennyksen yhteydessä hengityssuojainta.**

Jos virtajohto täytyy vaihtaa, turvallisuussyistä tämän saa tehdä vain **Bosch** tai valtuutettu **Bosch**-sähkötyökalujen huoltopiste.

Suodattimen puhdistaminen/vaihtaminen (katso kuvat F1–F4)

Imuteho riippuu suodattimen kunnosta. Siksi suodatin tulee puhdistaa säännöllisin väliajoin.

Vaihda vaurioitunut suodatin välittömästi.

- Avaa salvat (8) ja ota imurin yläosa (7) pois.
- Vedä kuitusuodatin (32) irti suodattimesta (33) ja koputtele se kunnolla puhtaaksi.
- Käännä suodatinpidikettä (34) rajoittimeen asti suuntaan  ja ota suodatin (33) pois säiliöstä (1).
- Puhdista suodattimen lamellit pehmeällä harjalla *tai* korvaa vaurioitunut suodatin uudella.
- Pujota suodatin (33) suodatinkorin (35) päälle ja käännä suodatinpidikettä (34) rajoittimeen asti suuntaan . Varmista, että suodattimen (33) aukko on täsmälleen suodatinkorin (35) kohdistusnokkien kohdalla. Suodatinpidike (34) napsahtaa tuntuvasti kiinni.
- Pujota kuitusuodatin (32) suodattimen (33) päälle. Varmista, että kuitusuodatin (32) peittää suodattimen (33) kokonaan ja kuminauha on paikallaan suodattimen ja säiliön välisessä urassa.
- Asenna imurin yläosa (7) takaisin paikalleen ja sulje salvat (8).

Säiliön puhdistaminen

- Puhdista aika ajoin säiliö (1) tavanomaisella, ei-hankaavalla puhdistusaineella ja anna säiliön kuivua.

Kestosuodattimen puhdistaminen (katso kuva G)

Puhdista keustosuoatatin (36) aika ajoin imurin optimaalisen tehon säilyttämiseksi.

- Avaa poistoilmasuojus (26) ja poista keustosuoatatin (36).
- Huuhtelee keustosuoatatin (36) juoksevalla vedellä ja anna kuivua sen jälkeen kunnolla.
- Aseta puhdistettu suodatin takaisin paikalleen, varmista että se kiinnittyy oikein ja tukevasti. Sulje poistoilmasuojus (26).

Häiriöt

Jos imuteho on riittämätön, tarkista:

- Onko imurin yläosa (7) asennettu oikein paikalleen?
- Onko letkujärjestelmä tukkeutunut?
- Onko imuputket (20) liitetty tiukasti yhteen?
- Onko säiliö (1) täynnä?
- Onko pölypussi (29) täynnä?
- Onko pöly tukkinut suodattimet?

Jos imuri ylikuumentuu, se kytkeytyy pois päältä. Toimi seuraavalla tavalla:

- Anna imurin jäähtyä 60 min.
- Irrota pistotulppa pistorasiasista ja kytke se uudelleen pistorasiasiaan.

- Varmista, että säiliö (1) ja pölypussi (29) ovat tyhjiä ja että imuletku (16), suodatin (33) ja keustosuoatatin (36) eivät ole tukkeutuneet.

Säiliön (1) säännöllinen tyhjentäminen takaa optimaalisen imutehon.

Jos imuteho ei vieläkään parane, käänny **Bosch**-asiakaspalvelun puoleen.

Säilytys ja kuljetus (katso kuva H)

- Aseta imuputket (20) pidikkeisiin (14).
- Kiinnitä imuletku (16) imurin yläosan ympärille pidikkeisiin (11); työnnä imuletkun pää jompaankumpaan pidikkeeseen (11).
- Kääri sähköjohto johtopidikkeen (37) ympärille.
- Kiinnitä kiinnityshihnat (38) johtopidikkeisiin (37).
- Aseta käyräsuulake (18) tai imuadapteri (17) in pidikkeeseen (15).
- Aseta rakosuulake (19) pidikkeeseen (12).
- Aseta lattiasuulake (21) pidikkeeseen (13).
- Kanna imuria kantokahvasta (6).
- Vie imuri kuivaan säilytystilaan ja suojaa se luvattomalta käytöltä.
- Lukitse kääntyvät pyörät (9) polkaisemalla kääntyvän pyörän jarrua (10).

Asiakaspalvelu ja käyttöneuvonta

Asiakaspalvelu vastaa tuotteesi korjausta ja huoltoa sekä varaosia koskeviin kysymyksiin. Räjähdytskuvat ja varaosatieidot ovat myös verkko-osoitteessa: www.bosch-pt.com

Bosch-käyttöneuvontatiimi vastaa mielellään tuotteita ja tarvikkeita koskeviin kysymyksiin.

Ilmoita kaikissa kyselyissä ja varaosatilauksissa 10-numeroinen tuotenumero, joka on ilmoitettu tuotteen mallikilvessä.

Suomi

Robert Bosch Oy
Bosch-keskushuolto
Pakkalantie 21 A
01510 Vantaa
Voitte tilata varaosat suoraan osoitteesta www.bosch-pt.fi.
Puh.: 0800 98044
Faksi: 010 296 1838
www.bosch-pt.fi

Muut asiakaspalvelun yhteystiedot löydät kohdasta:

www.bosch-pt.com/serviceaddresses

Hävitys

Imuri, lisätarvikkeet ja pakkaukset tulee toimittaa ympäristöystävälliseen uusiokäyttöön.

Älä hävitä imuria talousjätteiden mukana!



Koskee vain EU-maita:

Eurooppalaisen käytöstä poistettuja sähkö- ja elektroniikkalaitteita koskevan direktiivin 2012/19/EU ja sitä soveltavan kansallisen lainsäädännön mukaan käyttökelvottomat sähkötyökalut täytyy kerätä talteen erikseen ja ne tulee toimittaa kierrätykseen.

Jos käytöstä poistetut sähkö- ja elektroniikkalaitteet hävitetään epäasianmukaisesti, niiden mahdollisesti sisältämät vaaralliset aineet voivat aiheuttaa haittaa ympäristölle ja ihmisten terveydelle.

Ελληνικά

Υποδείξεις ασφαλείας για απορροφητήρες



Διαβάστε όλες τις υποδείξεις ασφαλείας και τις οδηγίες. Η μη τήρηση των υποδειξεων ασφαλείας και των οδηγιών μπορεί να προκαλέσει ηλεκτροπληξία, πυρκαγιά και/ή σοβαρούς τραυματισμούς.

Φυλάξτε όλες τις προειδοποιητικές υποδείξεις και οδηγίες για κάθε μελλοντική χρήση.

- ▶ **Αυτός ο απορροφητήρας δεν προβλέπεται για χρήση από παιδιά και άτομα με περιορισμένες φυσικές, αισθητήριες ή διανοητικές ικανότητες ή με έλλειψη εμπειρίας και ανεπαρκείς γνώσεις.** Διαφορετικά υπάρχει κίνδυνος λανθασμένου χειρισμού και τραυματισμού.
- ▶ **Επιβλέπετε τα παιδιά.** Έτσι εξασφαλίζεται, ότι τα παιδιά δε θα παίξουν με τον απορροφητήρα.

⚠ ΠΡΟΕΙΔΟ-ΠΟΙΗΣΗ

Μην αναρροφάτε επικίνδυνες για την υγεία ουσίες, π.χ. σκόνη ξύλου οξιάς ή σκόνη ξύλου δρυός, σκόνη πέτρας, αμιάντο. Αυτές οι ουσίες θεωρούνται καρκινογόνες. Ενημερωθείτε για τους ισχύοντες κανονισμούς / νόμους σχετικά με τη χρήση επιβλαβών στην υγεία σκονών στη χώρα σας.

- ▶ **Χρησιμοποιείτε τον απορροφητήρα μόνο, όταν έχετε λάβει επαρκείς πληροφορίες για τη χρήση.** Ένας επιμελής καταποτισμός ελαττώνει τυχόν εσφαλμένους χειρισμούς και τραυματισμούς.

⚠ ΠΡΟΕΙΔΟ-ΠΟΙΗΣΗ

Ο απορροφητήρας είναι κατάλληλος μόνο για αναρρόφηση στεγνών υλικών και μέσω κατάλληλων

μέτρων επίσης για την αναρρόφηση υγρών. Η διείσδυση υγρών αυξάνει τον κίνδυνο ηλεκτροπληξίας.

- ▶ **Μην αναρροφάτε με τον απορροφητήρα εύφλεκτα ή εκρηκτικά υγρά, για παράδειγμα βενζίνη, πετρέλαιο, αλκοόλη, διαλύτες. Μην αναρροφάτε καυτές, φλεγόμενες ή εκρηκτικές σκόνες. Μη λειτουργείτε τον απορροφητήρα σε επικινδύνους για έκρηξη χώρους.** Οι σκόνες, οι αναθυμιάσεις ή τα υγρά μπορεί να αναφλεχθούν και να εκραγούν.

⚠ ΠΡΟΕΙΔΟ-ΠΟΙΗΣΗ

Απενεργοποιήστε αμέσως τον απορροφητήρα, μόλις εξέρχεται αφρός ή νερό και αδειάστε το δο-

χείο. Διαφορετικά μπορεί ο απορροφητήρας να υποστεί ζημιά.

- ▶ **ΠΡΟΣΟΧΗ!** Ο απορροφητήρας επιτρέπεται να αποθηκεύεται μόνο σε εσωτερικούς χώρους.
- ▶ **ΠΡΟΣΟΧΗ!** Καθαρίζετε τον πλωτήρα τακτικά και ελέγχετε, εάν είναι χαλασμένος. Διαφορετικά μπορεί να μη λειτουργεί σωστά.
- ▶ **Όταν η λειτουργία του απορροφητήρα σε υγρό περιβάλλον είναι αναπόφευκτη, τότε χρησιμοποιήστε έναν μικροαυτόματο διακόπτη προστασίας (διακόπτης FI).** Η χρήση ενός μικροαυτόματου διακόπτη προστασίας ελαττώνει τον κίνδυνο ηλεκτροπληξίας.
- ▶ **Πριν από κάθε χρήση ελέγχετε τον απορροφητήρα, το καλώδιο και το φως. Μη χρησιμοποιείτε τον απορροφητήρα, εφόσον διαπιστώσετε ζημιές. Μην ανοίξετε μόνοι σας τον απορροφητήρα και αναθέστε την επισκευή του μόνο σε ειδικευμένο τεχνικό προσωπικό και μόνο με γνήσια ανταλλακτικά.** Χαλασμένοι απορροφητήρες καθώς και χαλασμένα ηλεκτρικά καλώδια και φως αυξάνουν τον κίνδυνο ηλεκτροπληξίας.
- ▶ **Μην περνάτε πάνω ή μην τσακίζετε το καλώδιο. Μην τραβήξετε το καλώδιο, για να αφαιρέσετε το φως από την πρίζα ή για να μετακινήσετε τον απορροφητήρα.** Τυχόν χαλασμένα καλώδια αυξάνουν τον κίνδυνο ηλεκτροπληξίας.
- ▶ **Τραβήξτε το φως από την πρίζα, προτού συντηρήσετε ή καθαρίσετε τον απορροφητήρα, προτού κάνετε ρυθμίσεις στη συσκευή, αλλάξτε εξαρτήματα ή φυλάξετε τον απορροφητήρα.** Αυτά τα προληπτικά μέτρα ασφαλείας μειώνουν τον κίνδυνο από τυχόν αθέλητη εκκίνηση του απορροφητήρα.
- ▶ **Να φροντίζετε να υπάρχει καλός αερισμός στον χώρο που εργάζεστε.**
- ▶ **Αναθέστε την επισκευή του απορροφητήρα μόνο σε ειδικευμένο τεχνικό προσωπικό με γνήσια ανταλλακτικά.** Έτσι εξασφαλίζεται η διατήρηση της ασφάλειας του απορροφητήρα.
- ▶ **Πριν τη θέση σε λειτουργία ελέγξτε την άσπωση κατάσταση του εύκαμπτου σωλήνα αναρρόφησης. Αφήστε τον εύκαμπο σωλήνα αναρρόφησης συναρμολογημένο στον απορροφητήρα, για να μην εξέλθει ακούσια σκόνη.** Διαφορετικά μπορεί να εισπνεύσετε σκόνη.
- ▶ **Μη χρησιμοποιείτε τον απορροφητήρα ως κάθισμα.** Ο απορροφητήρας μπορεί να υποστεί ζημιά.

- ▶ Χρησιμοποιείτε το ηλεκτρικό καλώδιο και τον εύκαμπτο σωλήνα αναρρόφησης προσεκτικά. Διαφορετικά μπορεί να εκθέσετε σε κίνδυνο άλλα πρόσωπα.
- ▶ Μην καθαρίζετε τον απορροφητήρα με απευθείας κατευθυνόμενη ακτίνα νερού. Η διείσδυση νερού στο άνω τμήμα του απορροφητήρα αυξάνει τον κίνδυνο ηλεκτροπληξίας.
- ▶ Συνδέστε τον απορροφητήρα σε ένα γειωμένο σύμφωνο με τους κανονισμούς δικτύου ρεύματος. Η πρίζα και το καλώδιο επέκτασης πρέπει να διαθέτουν έναν λειτουργικό αγωγό γείωση.
- ▶ Μην χρησιμοποιείτε τον απορροφητήρα ως μόνιμη διάταξη αναρρόφησης.

Πρόσθετες υποδείξεις ασφαλείας (AdvancedVac 20)

⚠ ΠΡΟΕΙΔΟ-ΠΟΙΗΣΗ

Χρησιμοποιείτε την πρίζα μόνο για τους αναφερόμενους στις οδηγίες λειτουργίας σκοπούς.

Σύμβολα

Σύμβολα και η σημασία τους



1+ Διάταξη αυτόματης εκκίνησης/στάσης

Αναρρόφηση της δημιουργούμενης σκόνης από τα ευρισκόμενα σε λειτουργία ηλεκτρικά εργαλεία
Ο απορροφητήρας ενεργοποιείται αυτόματα και απενεργοποιείται με καθυστέρηση

0

Απενεργοποίηση



1

Αναρρόφηση

Αναρρόφηση της συγκεντρωμένης σκόνης

max.
2000 W
min.
100 W

Στοιχεία της επιτρεπόμενης ισχύος σύνδεσης του συνδεδεμένου ηλεκτρικού εργαλείου (ειδική για κάθε χώρα)

Περιγραφή προϊόντος και ισχύος

Χρήση σύμφωνα με τον προορισμό

Ο απορροφητήρας προορίζεται για αναρρόφηση/απορρόφηση και ξεφύσημα μη επιβλαβών στην υγεία υλικών καθώς και για αναρρόφηση/απορρόφηση μη εύφλεκτων υγρών.

Ο απορροφητήρας προορίζεται αποκλειστικά για οικιακή χρήση και όχι για επαγγελματική χρήση.

Χρησιμοποιείτε τον απορροφητήρα μόνο όταν είσαστε σε θέση να αξιολογήσετε σωστά και χωρίς περιορισμούς όλες του τις λειτουργίες ή όταν έχετε λάβει σχετικές οδηγίες.

Κατά τη διάρκεια της λειτουργίας η πρίζα επιτρέπεται να χρησιμοποιηθεί μόνο σε στεγνό περιβάλλον.

Απεικονιζόμενα στοιχεία

Η απαρίθμηση στα απεικονιζόμενα στοιχεία αναφέρεται στην παράσταση του απορροφητήρα στις σελίδες γραφικών.

- (1) Δοχείο
- (2) Άνοιγμα εκροής για υγρά (AdvancedVac 20)
- (3) Υποδοχή εύκαμπτου σωλήνα, λειτουργία αναρρόφησης
- (4) Πρίζα για ηλεκτρικό εργαλείο (AdvancedVac 20)
- (5) Διακόπτης επιλογής τρόπων λειτουργίας (AdvancedVac 20)
- (5) Διακόπτης On/Off (UniversalVac 15)
- (6) Λαβή μεταφοράς
- (7) Επάνω μέρος του απορροφητήρα
- (8) Κλείστρο για το επάνω μέρος του απορροφητήρα
- (9) Ρολό οδήγησης
- (10) Φρένο ρολών οδήγησης
- (11) Στήριγμα εύκαμπτου σωλήνα αναρρόφησης
- (12) Στήριγμα ακροφυσίου αναρρόφησης αρμών
- (13) Στήριγμα πέλματος δαπέδου
- (14) Στήριγμα σωλήνων αναρρόφησης
- (15) Στήριγμα κυρτού ακροφυσίου/προσαρμογέα αναρρόφησης
- (16) Εύκαμπτος σωλήνας αναρρόφησης
- (17) Προσαρμογέας αναρρόφησης
- (18) Κυρτό ακροφύσιο
- (19) Ακροφύσιο αναρρόφησης αρμών
- (20) Σωλήνας αναρρόφησης
- (21) Πέλμα δαπέδου
- (22) Λωρίδες βούρτσας^{a)} (AdvancedVac 20)
- (23) Λαστιχένιο χείλος^{a)} (AdvancedVac 20)
- (24) Λαστιχένιο χείλος/λωρίδες βούρτσας^{a)} (UniversalVac 15)
- (25) Υποδοχή εύκαμπτου σωλήνα, λειτουργία φυσήματος
- (26) Κάλυμμα εξερχόμενου αέρα
- (27) Κουμπί
- (28) Φλάντζα σύνδεσης
- (29) Σάκος σκόνης^{a)}
- (30) Κουμπιά απασφάλισης για λαστιχένιο χείλος/λωρίδες βούρτσας
- (31) Άνοιγμα τυχαίας εισαγωγής αέρα
- (32) Υφασμάτινο φίλτρο
- (33) Φίλτρο
- (34) Στήριγμα φίλτρου
- (35) Καλάθι φίλτρου
- (36) Μόνιμο φίλτρο
- (37) Στήριγμα καλωδίου

(38) Θηλιά συγκράτησης

a) Εξαρτήματα που απεικονίζονται ή περιγράφονται δεν περιέχονται στη στάνταρ συσκευασία. Τον πλήρη κατάλογο εξαρτημάτων μπορείτε να τον βρείτε στο πρόγραμμα εξαρτημάτων.

Τεχνικά στοιχεία

Απορροφητήρας υγρής/στεγνής αναρρόφησης		UniversalVac 15	AdvancedVac 20
Κωδικός αριθμός		3 603 CD1 1..	3 603 CD1 2..
Όνομαστική ισχύς	W	1.000	1.200
Συχνότητα	Hz	50–60	50–60
Χωρητικότητα δοχείου (μικτή)	l	15	20
Καθαρός όγκος (υγρά)	l	8,5	13,5
Όγκος σάκου σκόνης	l	11,8	16,8
Μέγ. υποπίεση, στρόβιλος	mbar	240	260
Μέγ. παροχή, στρόβιλος	l/s	65	70
Διάταξη αυτόματης εκκίνησης/στάσης		–	●
Βάρος κατά EPTA-Procedure 01:2014	kg	6,9	7,6
Κατηγορία προστασίας		□/II	⊕/I
Βαθμός προστασίας		IPX4	IPX4
Βαθμός προστασίας φως, Ελβετία		IP55	IP55

Τα στοιχεία ισχύουν για μια ονομαστική τάση [U] 230 V. Σε περίπτωση που υπάρχουν αποκλινοσες τάσεις και στις ειδικές για κάθε χώρα εκδόσεις αυτά τα στοιχεία μπορεί να διαφέρουν.

Διάταξη αυτόματης εκκίνησης/στάσης ^{A)}	Διάταξη αυτόματης εκκίνησης/στάσης ^{A)}		
	Όνομαστική τάση	Μέγιστη ισχύς	Ελάχιστη ισχύς
EE/AUS	220–240 V	2.000 W	100 W
UK	220–240 V	1.800 W	100 W

A) Στοιχεία της επιτρεπόμενης ισχύος σύνδεσης του συνδεδεμένου ηλεκτρικού εργαλείου (ειδική για κάθε χώρα)

Συναρμολόγηση

► **Τραβήξτε το φιλ από την πρίζα, προτού συντηρήσετε ή καθαρίσετε τον απορροφητήρα, προτού κάνετε ρυθμίσεις στη συσκευή, αλλάξετε εξαρτήματα ή φυλάξετε τον απορροφητήρα.** Αυτά τα προληπτικά μέτρα ασφαλείας μειώνουν τον κίνδυνο από τυχόν αθέλητη εκκίνηση του απορροφητήρα.

Συναρμολόγηση του σωλήνα αναρρόφησης

Λειτουργία αναρρόφησης (βλέπε εικόνα A1)

Τοποθετήστε τον εύκαμπο σωλήνα αναρρόφησης (16) στην υποδοχή του εύκαμπτου σωλήνα (3) και γυρίστε τον προς τη φορά των δεικτών του ρολογιού μέχρι τέρμα.

Λειτουργία ξεφυσήματος (βλέπε εικόνα A2)

► **Ο απορροφητήρας διαθέτει μια λειτουργία ξεφυσήματος. Μην ξεφυσάτε τον εξερχόμενο αέρα στον ελεύθερο χώρο. Χρησιμοποιείτε τη λειτουργία ξεφυσήματος μόνο με έναν καθαρό εύκαμπο σωλήνα.** Οι σκόνες μπορεί να είναι ανθυγιεινές.

– Ενεργοποιήστε τον απορροφητήρα το λιγότερο για 5 δευτερόλεπτα (διακόπτης On/Off (5)/διακόπτης επιλογής τρόπων λειτουργίας (5) στο σύμβολο «Αναρρόφηση»), για

να καθαρίσετε τον εύκαμπο σωλήνα αναρρόφησης (16) από τη συγκεντρωμένη σκόνη.

- Γυρίστε τον εύκαμπο σωλήνα αναρρόφησης (16) αντίθετα στη φορά των δεικτών του ρολογιού μέχρι τέρμα και τραβήξτε τον έξω από την υποδοχή του εύκαμπτου σωλήνα (3).
- Ανοίξτε το κάλυμμα εξερχόμενου αέρα (26).
- Τοποθετήστε τον εύκαμπο σωλήνα αναρρόφησης (16) στην υποδοχή του εύκαμπτου σωλήνα (25) και γυρίστε τον προς τη φορά των δεικτών του ρολογιού μέχρι τέρμα.

Συναρμολόγηση των εξαρτημάτων αναρρόφησης

Ο εύκαμπος σωλήνας αναρρόφησης (16) είναι εξοπλισμένος με ένα σύστημα κλιπ, με το οποίο μπορεί να συνδεθούν τα εξαρτήματα αναρρόφησης (προσαρμογέας αναρρόφησης (17), κυρτό ακροφύσιο (18)).

Συναρμολόγηση του προσαρμογέα αναρρόφησης ή του κυρτού ακροφυσίου (βλέπε εικόνα B)

Περάστε τον προσαρμογέα αναρρόφησης (17) ή το κυρτό ακροφύσιο (18) πάνω στον εύκαμπο σωλήνα αναρρόφησης (16), μέχρι τα δύο κουμπιά (27) του εύκαμπτου σωλήνα αναρρόφησης να ασφαλισουν με τον χαρακτηριστικό ήχο.

Για την **αποσυναρμολόγηση** πατήστε τα κουμπιά **(27)** προς τα μέσα και τραβήξτε τα εξαρτήματα μεταξύ τους.

Συναρμολόγηση των ακροφυσίων και των σωλήνων

- Τοποθετήστε μετά το επιθυμητό εξάρτημα αναρρόφησης (πέλημα δαπέδου, ακροφύσιο αναρρόφησης αρμών, σωλήνας αναρρόφησης κ.λπ.) σταθερά πάνω στο κυρτό ακροφύσιο **(18)** ή πάνω στον προσαρμογέα αναρρόφησης **(17)**.

Αλλαγή/τοποθέτηση σάκου σκόνης (ξηρή αναρρόφηση) (βλέπε εικόνα C1–C3)

Για την ξηρή αναρρόφηση μπορείτε να χρησιμοποιήσετε έναν σάκο σκόνης (εξάρτημα). Έτσι διευκολύνεται η απόσυρση της σκόνης.

Αλλαγή/τοποθέτηση του σάκου σκόνης (εξάρτημα)

Ανοίξτε τα κλείστρα **(8)** και αφαιρέστε το επάνω μέρος του απορροφητήρα **(7)**.

- Τραβήξτε τον γεμάτο σάκο σκόνης **(29)** από τη φλάντζα σύνδεσης **(28)** προς τα πίσω και αφαιρέστε τον από τον απορροφητήρα.
- Περάστε τον νέο σάκο σκόνης πάνω από τη φλάντζα σύνδεσης του απορροφητήρα. Βεβαιωθείτε, ότι ο σάκος σκόνης ακουμπά σε όλο του το μήκος στο εσωτερικό τοίχωμα του δοχείου **(1)**.
- Τοποθετήστε το επάνω μέρος του απορροφητήρα **(7)** και κλείστε τα κλείστρα **(8)**.

Αλλαγή ενθέτων για το πέλημα δαπέδου (βλέπε εικόνα D1–D2)

Ανάλογα με την εργασία αναρρόφησης (στεγνή, υγρή μοκέτα κ.λπ.) μπορείτε να κουμπώσετε στο πέλημα δαπέδου **(21)** διάφορα ένθετα (λαστιχένιο χείλος, λωρίδες βούρτσας).

- Πατήστε τα κουμπιά απασφάλισης **(30)** στο πέλημα δαπέδου **(21)**, για να λύσετε το ένθετο από το πέλημα δαπέδου.
- Κουμπώστε το επιθυμητό ένθετο **(22)/(23)/(24)** στο πέλημα δαπέδου.

Λειτουργία

- ▶ **Τραβήξτε το φικ από την πρίζα, προτού συντηρήσετε ή καθαρίσετε τον απορροφητήρα, προτού κάνετε ρυθμίσεις στη συσκευή, αλλάξετε εξαρτήματα ή φυλάξετε τον απορροφητήρα.** Αυτά τα προληπτικά μέτρα ασφαλείας μειώνουν τον κίνδυνο από τυχόν αθέλητη εκκίνηση του απορροφητήρα.

Θέση σε λειτουργία

- ▶ **Προσέξτε την τάση δικτύου!** Η τάση της πηγής ρεύματος πρέπει να ταυτίζεται με τα στοιχεία πάνω στην πινακίδα τύπου του απορροφητήρα.

Κατά κανόνα, ο απορροφητήρας δεν επιτρέπεται να χρησιμοποιηθεί σε χώρους εκτεθειμένους σε κίνδυνο έκρηξης.

Για να εξασφαλίσετε μια ιδανική ισχύ αναρρόφησης, πρέπει πάντοτε να ξετυλίγετε εντελώς τον εύκαμπο σωλήνα

αναρρόφησης **(16)** από το επάνω μέρος του απορροφητήρα **(7)**.

- ▶ **Χρησιμοποιείτε μόνο ένα άψογο φίλτρο (χωρίς ρωγμές, χωρίς τρύπες κλπ.). Αλλάξτε αμέσως ένα χαλασμένο φίλτρο.**

Ξηρή αναρρόφηση

Αναρρόφηση της συγκεντρωμένης σκόνης UniversalVac 15

- Για την **ενεργοποίηση** του απορροφητήρα, θέστε τον διακόπτη On/Off **(5)** στο σύμβολο «Αναρρόφηση».
- Για την **απενεργοποίηση**, του απορροφητήρα, θέστε τον διακόπτη On/Off **(5)** στο σύμβολο «Απενεργοποίηση».



1

0

AdvancedVac 20

- Για την **ενεργοποίηση** του απορροφητήρα, θέστε τον διακόπτη επιλογής τρόπων λειτουργίας **(5)** στο σύμβολο «Αναρρόφηση».
- Για την **απενεργοποίηση** του απορροφητήρα, θέστε τον διακόπτη επιλογής τρόπων λειτουργίας **(5)** στο σύμβολο «Απενεργοποίηση».



1

0

Αναρρόφηση της δημιουργούμενης σκόνης από τα ευρισκόμενα σε λειτουργία ηλεκτρικά εργαλεία (βλέπε εικόνα E)

- Συναρμολογήστε τον προσαρμογέα αναρρόφησης **(17)**.
- Τοποθετήστε τον προσαρμογέα αναρρόφησης **(17)** στο στόμιο αναρρόφησης του ηλεκτρικού εργαλείου.

Υπόδειξη: Κατά την εργασία με ηλεκτρικά εργαλεία, των οποίων η παροχή αέρα στον εύκαμπο σωλήνα αναρρόφησης είναι μικρή (π.χ. σέγες, λειαντήρες κλπ.), πρέπει να ανοίξει το άνοιγμα τυχαίας εισαγωγής αέρα **(31)** του εύκαμπτου σωλήνα αναρρόφησης **(16)**. Έτσι βελτιώνεται η συνολική ισχύς του απορροφητήρα και του ηλεκτρικού εργαλείου. Γυρίστε γι' αυτό τον δακτύλιο πάνω από το άνοιγμα τυχαίας εισαγωγής αέρα **(31)**, ώσπου να δημιουργηθεί το μέγιστο άνοιγμα.

AdvancedVac 20

Στον απορροφητήρα είναι ενσωματωμένη μια πρίζα σούκο **(4)**. Μπορείτε να συνδέσετε εκεί ένα εξωτερικό ηλεκτρικό εργαλείο. Προσέξτε στη μέγιστη επιτρεπόμενη κατανάλωση ενέργειας του συνδεδεμένου ηλεκτρικού εργαλείου.

- Για τη **θέση σε λειτουργία της διάταξης αυτόματης εκκίνησης/στάσης** του απορροφητήρα θέστε τον διακόπτη επιλογής τρόπων λειτουργίας **(5)** στο σύμβολο «Διάταξη αυτόματης εκκίνησης/στάσης».
- Για τη **θέση σε λειτουργία** του απορροφητήρα ενεργοποιήστε το συνδεδεμένο στην πρίζα **(4)** ηλεκτρικό εργαλείο. Ο απορροφητήρας ξεκινά αυτόματα.
- **Απενεργοποιήστε** το ηλεκτρικό εργαλείο, για να **τερματίσετε την αναρρόφηση**. Η διάταξη αυτόματης εκκίνησης/στάσης συνεχίζει να λει-



1+

τουργεί μέχρι και 6 δευτερόλεπτα, για την αναρρόφηση της υπόλοιπης σκόνης από τον εύκαμπο σωλήνα αναρρόφησης.

- Για την **απενεργοποίηση** του απορροφητήρα, θέστε τον διακόπτη επιλογής τρόπων λειτουργίας **(5)** στο σύμβολο «Απενεργοποίηση».

Υγρή αναρρόφηση

- ▶ **Μην αναρροφάτε με τον απορροφητήρα εύφλεκτα ή εκρηκτικά υγρά, για παράδειγμα βενζίνη, πετρέλαιο, αλκοόλη, διαλύτες. Μην αναρροφάτε καυτές, φλεγόμενες ή εκρηκτικές σκόνες. Μην λειτουργείτε τον απορροφητήρα σε επικινδύνους για έκρηξη χώρους.** Οι σκόνες, οι αναθυμιάσεις ή τα υγρά μπορεί να αναφλεχθούν και να εκραγούν.
- ▶ **Ο απορροφητήρας δεν επιτρέπεται να χρησιμοποιηθεί ως αντλία νερού.** Ο απορροφητήρας προορίζεται για την αναρρόφηση αέρα και μείγματος νερού.
- ▶ **Να βγάζετε το φως από την πρίζα πριν διεξάγετε κάποια εργασία στον ίδιο τον απορροφητήρα.**

Βήματα εργασίας πριν την υγρή αναρρόφηση

- Ανοίξτε τα κλείστρα **(8)** και αφαιρέστε το επάνω μέρος του απορροφητήρα **(7)**.
- Απομακρύνετε, πριν από την υγρή αναρρόφηση, τον αάκο σκόνης **(29)**, το υφασμάτινο φίλτρο **(32)** και αδειάστε το δοχείο **(1)**.
- Καθαρίστε το φίλτρο **(33)**.
- Τοποθετήστε το επάνω μέρος του απορροφητήρα **(7)** ξανά και κλείστε τα κλείστρα **(8)**.
- **AdvancedVac 20:** Τοποθετήστε το λαστικό χείλος **(23)** στο πέλμα δαπέδου **(21)**.

Αναρρόφηση των υγρών

Ο απορροφητήρας είναι εξοπλισμένος με έναν πλωτήρα. Όταν επιτευχθεί το μέγιστο ύψος πλήρωσης, μειώνεται η ισχύς αναρρόφησης. Απενεργοποιήστε τον απορροφητήρα αμέσως (διακόπτης On/Off **(5)**/διακόπτης επιλογής τρόπων λειτουργίας **(5)** στο σύμβολο «Αναρρόφηση»).

- Αδειάστε το δοχείο **(1)**.
AdvancedVac 20: Αδειάστε το δοχείο μέσω του ανοιγματος εκροής για υγρά **(2)**.

Βήματα εργασίας μετά την υγρή αναρρόφηση

Για την αποφυγή δημιουργίας μούχλας μετά την υγρή αναρρόφηση:

- Αφαιρέστε το επάνω μέρος του απορροφητήρα **(7)** και αφήστε το να στεγνώσει καλά.
- Βγάλτε έξω το φίλτρο **(33)** και αφήστε το επίσης να στεγνώσει καλά

Συντήρηση και σέρβις

Συντήρηση και καθαρισμός

- ▶ **Τραβήξτε το φως από την πρίζα, προτού συντηρήσετε ή καθαρίσετε τον απορροφητήρα, προτού κάνετε ρυθμί-**

σεις στη συσκευή, αλλάξτε εξαρτήματα ή φυλάξτε τον απορροφητήρα. Αυτά τα προληπτικά μέτρα ασφαλείας μειώνουν τον κίνδυνο από τυχόν αθέλητη εκκίνηση του απορροφητήρα.



- ▶ **Διατηρείτε τον απορροφητήρα και τις σχισμές αερισμού σε καθαρή κατάσταση να μπορείτε για να εργάζεστε καλά και ασφαλώς.**
- ▶ **Κατά τη συντήρηση και τον καθαρισμό του απορροφητήρα φοράτε μια προσωπίδα προστασίας από τη σκόνη.**

Μια τυχόν αναγκαία αντικατάσταση του ηλεκτρικού καλωδίου πρέπει να διεξαχθεί από τη **Bosch** ή από ένα εξουσιοδοτημένο κέντρο σέρβις για ηλεκτρικά εργαλεία της **Bosch**, για να αποφευχθεί έτσι κάθε κίνδυνος της ασφάλειας.

Καθαρισμός/αλλαγή φίλτρου (βλέπε εικόνες F1-F4)

Η ισχύς αναρρόφησης εξαρτάται από την κατάσταση του φίλτρου. Καθαρίζετε γι' αυτό τακτικά το φίλτρο.

Αντικαταστήστε αμέσως ένα χαλασμένο φίλτρο.

- Ανοίξτε τα κλείστρα **(8)** και αφαιρέστε το επάνω μέρος του απορροφητήρα **(7)**.
- Αφαιρέστε το υφασμάτινο φίλτρο **(32)** από το φίλτρο **(33)** και τινάζτε το καλά.
- Γυρίστε το στήριγμα του φίλτρου **(34)** μέχρι τέρμα στη φορά περιστροφής  και αφαιρέστε το φίλτρο **(33)** από το δοχείο **(1)**.
- Βουρτσίστε τα φυλλαράκια του φίλτρου με μια μαλακή βούρτσα ή αντικαταστήστε ένα χαλασμένο φίλτρο.
- Περάστε το φίλτρο **(33)** πάνω στο καλάθι του φίλτρου **(35)** και γυρίστε το στήριγμα του φίλτρου **(34)** μέχρι τέρμα στη φορά περιστροφής . Προσέξτε, ώστε το άνοιγμα του φίλτρου **(33)** να βρίσκεται ακριβώς πάνω στα έγκεντρο ρύθμισης της θέσης του καλαθιού του φίλτρου **(35)**. Το στήριγμα του φίλτρου **(34)** ασφαλίξει αισθητά.
- Περάστε το υφασμάτινο φίλτρο **(32)** πάνω από το φίλτρο **(33)**. Προσέξτε, ώστε το υφασμάτινο φίλτρο **(32)** να περιβάλει πλήρως το φίλτρο **(33)** και το λάστιχο να βρίσκεται μέσα αυλάκι ανάμεσα στο φίλτρο και στο περιβλήμα.
- Τοποθετήστε το επάνω μέρος του απορροφητήρα **(7)** ξανά και κλείστε τα κλείστρα **(8)**.

Καθαρισμός του δοχείου

- Σφουγγίζετε το δοχείο **(1)** κάπου-κάπου με μη διαβρωτικό απορρυπαντικό του εμπορίου και αφήστε το να στεγνώσει.

Καθαρισμός του μόνιμου φίλτρου (βλέπε εικόνα G)

Καθαρίζετε το μόνιμο φίλτρο **(36)** κάπου-κάπου, για να διατηρήσετε την ιδανική ικανότητα απόδοσης του απορροφητήρα.

- Ανοίξτε το κάλυμμα εξερχόμενου αέρα **(26)** και αφαιρέστε το μόνιμο φίλτρο **(36)**.
- Ξεπλύντε το μόνιμο φίλτρο **(36)** κάτω από τρεχούμενο νερό και αφήστε το στη συνέχεια να στεγνώσει καλά.
- Τοποθετήστε το καθαρό φίλτρο ξανά και προσέξτε για ασφαλή και σωστή προσαρμογή. Κλείστε ξανά το κάλυμμα εξερχόμενου αέρα **(26)**.

Βλάβες

Όταν η ισχύς αναρρόφησης είναι ανεπαρκής να διεξαγάγετε τον παρακάτω έλεγχο:

- Είναι το επάνω μέρος του απορροφητήρα **(7)** σωστά τοποθετημένο;
- Είναι το σύστημα εύκαμπων σωλήνων φραγμένο;
- Είναι οι σωλήνες αναρρόφησης **(20)** συνδεδεμένοι σταθερά μεταξύ τους;
- Είναι το δοχείο **(1)** γεμάτο;
- Είναι ο σάκος σκόνης **(29)** γεμάτος;
- Είναι τα φίλτρα στομωμένα με σκόνη;

Σε περίπτωση υπερθέρμανσης απενεργοποιείται ο απορροφητήρας. Ενεργήστε ως ακολούθως:

- Αφήστε τον απορροφητήρα 60 λεπτά να κρυώσει.
- Τραβήξτε το φιλτράκι από την πρίζα και τοποθετήστε το εκ νέου στην πρίζα.
- Βεβαιωθείτε, ότι το δοχείο **(1)** και ο σάκος σκόνης **(29)** είναι άδεια και ότι ο εύκαμπτος σωλήνας αναρρόφησης **(16)**, το φίλτρο **(33)** και το μόνιμο φίλτρο **(36)** δεν είναι φραγμένα.

Το τακτικό άδειασμα του δοχείου **(1)** εξασφαλίζει μια ιδανική ισχύ αναρρόφησης.

Εάν μετά η ισχύς αναρρόφησης δεν επιτευχθεί, απευθυνθείτε στην υπηρεσία εξυπηρέτησης πελατών της **Bosch**.

Φύλαξη και μεταφορά (βλέπε εικόνα Η)

- Τοποθετήστε τους σωλήνες αναρρόφησης **(20)** στα στηρίγματα **(14)**.
- Τοποθετήστε τον εύκαμπο σωλήνα αναρρόφησης **(16)** γύρω από το επάνω μέρος του απορροφητήρα στα στηρίγματα **(11)**, τοποθετήστε το άκρο του εύκαμπτου σωλήνα αναρρόφησης σε ένα των δύο **(11)**.
- Τυλίξτε το ηλεκτρικό καλώδιο γύρω από το στηρίγμα καλωδίου **(37)**.
- Στερεώστε τη θηλιά συγκράτησης **(38)** στα στηρίγματα καλωδίου **(37)**.
- Τοποθετήστε το κυρτό ακροφύσιο **(18)** ή τον προσαρμογέα αναρρόφησης **(17)** στο στηρίγμα **(15)**.
- Τοποθετήστε το ακροφύσιο αναρρόφησης αρμών **(19)** στο στηρίγμα **(12)**.
- Τοποθετήστε το πέλμα διαπέδου **(21)** στο στηρίγμα **(13)**.
- Μεταφέρετε τον απορροφητήρα από τη λαβή μεταφοράς **(6)**.
- Φυλάξτε τον απορροφητήρα σε έναν στεγνό χώρο και ασφαλίστε τον από τυχόν αναρμόδια χρήση.
- Για την ακινητοποίηση των ρολών οδήγησης **(9)** πατήστε κάτω το φρένο των ρολών οδήγησης **(10)**.

Εξυπηρέτηση πελατών και συμβουλές εφαρμογής

Η υπηρεσία εξυπηρέτησης πελατών απαντά στις ερωτήσεις σας σχετικά με την επισκευή και τη συντήρηση του προϊόντος σας καθώς και για τα αντίστοιχα ανταλλακτικά. Σχέδια συναρμολόγησης και πληροφορίες για τα ανταλλακτικά θα βρείτε επίσης κάτω από:

www.bosch-pt.com

Η ομάδα παροχής συμβουλών της Bosch απαντά ευχαρίστως τις ερωτήσεις σας για τα προϊόντα μας και τα εξαρτήματά τους. Δώστε σε όλες τις ερωτήσεις και παραγγελίες ανταλλακτικών οπωσδήποτε το 10ψήφιο κωδικό αριθμό σύμφωνα με την πινακίδα τύπου του προϊόντος.

Ελλάδα

Robert Bosch A.E.
Ερχείας 37
19400 Κορωπί – Αθήνα
Τηλ.: 210 5701258
Φαξ: 210 5701283
Email: pt@gr.bosch.com
www.bosch.com
www.bosch-pt.gr

Περαιτέρω διευθύνσεις σέρβις θα βρείτε στην ηλεκτρονική διεύθυνση:

www.bosch-pt.com/serviceaddresses

Απόσυρση

Ο απορροφητήρας, τα εξαρτήματα και οι συσκευασίες πρέπει να ανακυκλώνονται με τρόπο φιλικό προς το περιβάλλον.

Μη πετάτε τον απορροφητήρα στα οικιακά απορρίμματα!

**Μόνο για χώρες της ΕΕ:**

Σύμφωνα με την Ευρωπαϊκή Οδηγία 2012/19/ΕΕ σχετικά με τις παλιές ηλεκτρικές και ηλεκτρονικές συσκευές και τη μεταφορά της οδηγίας αυτής σε εθνικό δίκαιο δεν είναι πλέον υποχρεωτικό, οι άχρηστοι απορροφητήρες να συλλέγονται ξεχωριστά για να ανακυκλωθούν με τρόπο φιλικό προς το περιβάλλον.

Σε περίπτωση μη ενδεδειγμένης απόσυρσης οι ηλεκτρικές και ηλεκτρονικές συσκευές λόγω ενδεχομένης παρουσίας επικίνδυνων ουσιών μπορούν να έχουν επιβλαβείς επιπτώσεις στο περιβάλλον και στην ανθρώπινη υγεία.

Türkçe**Elektrikli süpürgeler için güvenlik talimatı**

Bütün güvenlik talimatını ve uyarıları okuyun. Güvenlik talimatlarına ve uyarılara uyulmadığı takdirde elektrik çarpmasına, yangına ve/veya ciddi yaralanmalara neden olunabilir.

Bütün uyarıları ve talimat hükümlerini ileride kullanmak üzere saklayın.

► **Bu elektrikli süpürge çocukların ve fiziksel, duyuşsal veya zihinsel**

yetenekleri sınırlı veya yeterli deneyim ve bilgisi olmayan kişilerin kullanması için tasarlanmamıştır. Aksi takdirde hatalı kullanım ve yaralanma tehlikesi vardır.

- ▶ **Çocuklara göz kulak olun.** Bu yolla çocukların elektrikli süpürge ile oynamasını önlersiniz..

⚠ UYARI

Örneğin kayın ağacı veya meşe ağacı tozu, taş tozu, asbest gibi

sağlığa zararlı maddeleri emdirmeyin. Bu maddeler kanserojen kabul edilir. Ülkenizde geçerli olan sağlığa zararlı maddelerle çalışmaya yönelik düzenlemeler/yasal mevzuat hakkında bilgi alın.

- ▶ **Elektrikli süpürgeyi ancak kullanımı hakkında yeterli bilgi aldıktan sonra kullanın.** Aletin kullanımı hakkında dikkatli bilgi edinme hatalı kullanma ve yaralanma riskini azaltır.

⚠ UYARI

Bu elektrikli süpürge kuru maddelerin ve uygun önlemlerle

sıvıların emilmesine uygundur. Aletin içine sıvı sızması elektrik çarpma tehlikesini artırır.

- ▶ **Bu elektrikli süpürge ile örneğin benzin, yağ, alkol, çözücü madde gibi yanıcı veya patlayıcı maddeleri emdirmeyin.** Kızgın, yanıcı veya patlayıcı tozları emdirmeyin. Elektrikli süpürgeyi patlama olasılığı bulunan mekanlarda çalıştırmayın. Tozlar, buharlar veya sıvılar tutuşabilir veya patlayabilir.

⚠ UYARI

Köpük veya su dışarı çıkacak olursa elektrikli süpürgeyi hemen

kapatın ve hazneyi boşaltın. Aksi takdirde elektrikli süpürge hasar görebilir.

- ▶ **DİKKAT! Elektrikli süpürge sadece kapalı mekanlarda saklanabilir.**
- ▶ **DİKKAT! Şamandırayı düzenli aralıklarla temizleyin ve hasar olup olmadığını kontrol edin.** Aksi takdirde tam işlev sağlanamaz.
- ▶ **Elektrikli süpürgeyi nemli ortamlarda kullanılması zorunlu ise, arıza akımı koruma şalteri kullanın.** Arıza akımı koruma şalterinin kullanımı elektrik çarpma tehlikesini azaltır.
- ▶ **Her kullanımdan önce elektrikli süpürgeyi, kabloyu ve fişi kontrol edin.** Herhangi bir hasar tespit ederseniz elektrikli süpürgeyi kullanmayın. Elektrikli süpürgeyi kendiniz açmayın ve aletin kalifiye uzman personel tarafından, orijinal yedek parça kullanma koşulu ile onarılmasını sağlayın. Hasarlı elektrikli süpürge, kablo ve fiş elektrik çarpma riskini artırır.
- ▶ **Kablonun üstünden geçmeyin veya kabloyu ezmeyin. Fişi prizden çıkarmak veya elektrikli süpürgeyi**

hareket ettirmek için kablodan çekmeyin. Hasarlı kablolar elektrik çarpma tehlikesini artırır.

- ▶ **Elektrikli süpürgede bakım veya temizlik, alet ayarları, aksesuar değişimi veya sökme yapmadan önce fişi prizden çekin.** Bu önlem elektrikli süpürgeyi yanlılıkla ve istenmeden çalıştırılmasını önler.
- ▶ **Çalışma yerinizin iyice havalandırılmasını sağlayın.**
- ▶ **Elektrikli süpürgeyi sadece kalifiye uzman personel tarafından ve orijinal yedek parça kullanılarak onarılmasını sağlayın.** Bu şekilde elektrikli süpürgeyi güvenliğini sağlarsınız.
- ▶ **Çalışmaya başlamadan önce her defasında emme hortumunun düzgün işlev görüp görmediğini kontrol edin.** Bu işlem esnasında dışarı toz sızmasını önlemek için emme hortumunu elektrikli süpürgeye takılı bırakın. Aksi takdirde toz soluyabilirsiniz.
- ▶ **Elektrikli süpürgeyi üzerine oturmayın.** Elektrikli süpürgeye hasar verebilirsiniz.
- ▶ **Şebeke bağlantı kablosunu ve emme hortumunu dikkatli kullanın.** Başkalarını riske atabilirsiniz.
- ▶ **Elektrikli süpürgeyi doğrudan gelen su huzmesi ile temizlemeyin.** Elektrikli süpürgeyi üst parçası içine su sızması elektrik çarpma riskini artırır.
- ▶ **Elektrikli süpürgeyi usulüne uygun olarak topraklanmış bir akım şebekesine bağlayın.** Priz ve uzatma kablosu işlev gören bir koruyucu iletkene sahip olmalıdır.
- ▶ **Elektrikli süpürgeyi kalıcı bir emme cihazı olarak kullanmayın.**

İlave güvenlik uyarıları (AdvancedVac 20)

⚠ UYARI

Prizi sadece kullanma kılavuzunda belirtilen amaçlarla kullanın.

Semboller

Semboller ve anlamları



1+ Otomatik başlatma/durdurma

Çalışan elektrikli el aletlerinden tozun emilmesi Elektrikli süpürge otomatik olarak açılır ve bir gecikmeden sonra tekrar kapanır



1

Kapama

Emme Birikmiş tozun emilmesi

max.
2000 W
min.
100 W

Bağlı bulunan elektrikli el aletinin izin verilen bağlantı gücü hakkında bilgiler (ülkelere özgü)

Ürün ve performans açıklaması

Usulüne uygun kullanım

Elektrikli süpürge, sağlığa zararlı olmayan maddeleri emmek/ vakumlamak ve üfleme ve yanıcı olmayan sıvıları emmek/ vakumlamak için tasarlanmıştır.

Bu elektrikli süpürge, sadece özel kullanıma uygundur ve ticari kullanım için tasarlanmamıştır.

Elektrik süpürGESİNİ ancak bütün fonksiyonları tam olarak biliyorsanız ve bunları kısıtlamasız olarak yürütebiliyorsanız veya ilgili talimat hakkında bilginiz varsa kullanın.

Çalışma sırasında priz sadece kuru bir ortamda kullanılabilir.

Şekli gösterilen bileşenler

Şekli gösterilen bileşenlerin numaraları grafik sayfasındaki elektrik süpürGESİNİ resmindeki numaralarla aynıdır.

- (1) Hazne
- (2) Sıvılar için tahliye deliği (AdvancedVac 20)
- (3) Hortum yuvası emme fonksiyonu
- (4) Elektrikli el aleti için priz (AdvancedVac 20)
- (5) Çalışma modu seçme düğmesi (AdvancedVac 20)
- (5) Açma/kapama şalteri (UniversalVac 15)
- (6) Taşıma tutamağı
- (7) Elektrikli süpürGESİNİ üst kısmı
- (8) Elektrikli süpürGESİNİ üst kısmındaki kilit
- (9) Döner tekerlek
- (10) Döner tekerlek freni
- (11) Emme hortumu tutucu düzeneğı
- (12) Derz memesi braketi
- (13) Taban memesi braketi

- (14) Emme boruları için braket
- (15) Meme/emme adaptörü braketi
- (16) Emme hortumu
- (17) Emme adaptörü
- (18) Kavisli meme
- (19) Derz memesi
- (20) Emme borusu
- (21) Taban memesi
- (22) Fırça şeritleri^{a)} (AdvancedVac 20)
- (23) Lastik uç^{a)} (AdvancedVac 20)
- (24) Lastik uç/fırça şeritleri^{a)} (UniversalVac 15)
- (25) Hortum yuvası üfleme fonksiyonu
- (26) Egzoz kapağı
- (27) Basma düğmesi
- (28) Bağlantı flanşı
- (29) Toz torbası^{a)}
- (30) Lastik uç/fırça şeritleri için kilit açma tuşları
- (31) Sahte hava deliği
- (32) Kumaş filtre
- (33) Filtre
- (34) Filtre tutucusu
- (35) Filtre sepeti
- (36) Kalıcı filtre
- (37) Kablo tutucu düzeneğı
- (38) Askı kayışı

a) Şekli gösterilen veya tanımlanan aksesuar standart teslimat kapsamında değildir. Aksesuarın tümünü aksesuar programımızda bulabilirsiniz.

Teknik veriler

Islak/kuru elektrikli süpürge		UniversalVac 15	AdvancedVac 20
Malzeme numarası		3 603 CD1 1..	3 603 CD1 2..
Giriş gücü	W	1000	1200
Frekans	Hz	50–60	50–60
Hazne hacmi (brüt)	l	15	20
Net hacim (sıvı)	l	8,5	13,5
Toz torbası hacmi	l	11,8	16,8
Maks. türbin negatif basıncı	mbar	240	260
Maks. türbin akış miktarı	l/sn	65	70
Otomatik başlatma/durdurma		–	●
Ağırlığı EPTA-Procedure 01:2014 uyarınca	kg	6,9	7,6
Koruma sınıfı		□ / II	⊕ / I
Koruma türü		IPX4	IPX4
İsviçre elektrik bağlantısı fişi koruma türü		IP55	IP55

Veriler 230 V'luk bir anma gerilimi [U] için geçerlidir. Farklı gerilimlerde ve farklı ülkelere özgü tiplerde bu verilere değışebilir.

Otomatik başlatma/durdurma^{A)}

	Anma gerilimleri	Maksimum kapasite	Minimum kapasite
EU/AUS	220–240 V	2000 W	100 W
UK	220–240 V	1800 W	100 W

A) Bağlı bulunan elektrikli el aletinin izin verilen bağlantı gücü hakkında bilgiler (ülkelere özgü)

Montaj

- **Elektrikli süpürge bakım veya temizlik, alet ayarları, aksesuar değişimi veya sökme yapmadan önce fişi prizden çekin.** Bu önlem elektrikli süpürgeyi yanlışlıkla ve istenmeden çalıştırılmasını önler.

Emme hortumunun takılması**Emme fonksiyonu (bkz. resim A1)**

Emme hortumunu (16) hortum yuvasına (3) yerleştirin ve hortumu saat yönünde dayanak noktasına varana kadar çevirin.

Üfleme fonksiyonu (bkz. resim A2)

- **Bu elektrikli süpürgeyi üfleme fonksiyonuna getirin. Atık havayı mekan içine üfletemeyin. Üfleme fonksiyonunu sadece temiz bir hortumla kullanın.** Tozlar sağlığa zararlı olabilir.

- Emme hortumunu (16) biriken tozdan temizlemek için elektrikli süpürgeyi en az 5 sn çalıştırın (açma/kapama şalteri (5)/çalışma modu seçme düğmesi (5) «Emme» sembolüne getirilmelidir).
- Emme hortumunu (16) saat yönünün tersine dayanak noktasına varana kadar çevirin ve hortum yuvasından (3) dışarı çekin.
- Egzoz kapağını (26) açın.
- Emme hortumunu (16) hortum yuvasına (25) yerleştirin ve hortumu saat yönünde dayanak noktasına varana kadar çevirin.

Emme aksesuarının takılması

Emme hortumu (16), emme aksesuarlarını (emme adaptörü (17), kavisli meme (18)) bağlamanıza izin veren bir klips sistemi ile donatılmıştır.

Emme adaptörünün veya kavisli memenin takılması (Bakınız: Resim B)

Emme hortumundaki (16) iki basma düğmesi (27) tık sesiyle yerine oturana kadar emme adaptörünü (17) veya kavisli memeyi (18) emme hortumunun üzerine itin.

Sökme için basınç düğmesini (27) içeriye doğru bastırın ve yapı elemanlarını birbirinden ayırın.

Memelerin ve boruların takılması

- Ardından istenen emme aksesuarını (taban memesi, derz memesi, emme borusu vb.) kavisli enjektör memesine (18) veya emme adaptörüne (17) sıkıca takın.

Toz torbasının yenisi ile değiştirilmesi/yerine oturtulması (Kuru emme) (bkz. resim C1–C3)

Kuru emme için bir toz torbası (aksesuar) kullanabilirsiniz. Bu durum, tozun imha edilmesini kolaylaştırır.

Toz torbasının yenisi ile değiştirilmesi/yerine oturtulması (aksesuar)

Kilitleri (8) açın ve elektrikli süpürgeyi (7) çıkartın.

- Dolu toz torbasını (29) bağlantı flanşından (28) geriye doğru çekin ve elektrikli süpürgeyi çıkarın.
- Yeni toz torbasını elektrikli süpürgeyi bağlantı flanşının üzerine koyun. Toz torbasının tüm uzunluğunun haznenin (1) iç duvarına dayandığından emin olun.
- Elektrikli süpürgeyi (7) takın ve kilitleri (8) kapatın.

Taban memesi uçlarının değiştirilmesi (bkz. resim D1–D2)

Emme görevine bağlı olarak (kuru, ıslak, halı vb.) taban memesine (21) farklı uçlar (lastik uç, fırça şeritleri) takabilirsiniz.

- Ucu taban memesinden ayırmak için taban memesi (21) üzerindeki kilit açma tuşlarına (30) basın.
- İstenilen ucu (22)/(23)/(24) taban memesine klipsleyin.

İşletim

- **Elektrikli süpürge bakım veya temizlik, alet ayarları, aksesuar değişimi veya sökme yapmadan önce fişi prizden çekin.** Bu önlem elektrikli süpürgeyi yanlışlıkla ve istenmeden çalıştırılmasını önler.

Çalıştırma

- **Şebeke gerilimine dikkat edin!** Akım kaynağının gerilimi elektrik süpürgeyi tip etiketinde belirtilen verilerle uygun olmalıdır.

Elektrikli süpürge, patlama tehlikesi olan odalarda kullanılmamalıdır.

Enerjiden tasarruf etmek için elektrik süpürgeyi sadece kullanacağınız zaman açın.

Optimum emiş performansı sağlamak için, emme hortumunu (16) her zaman emme üst kısmından (7) tamamen çözmelisiniz.

- **Sadece hasarsız filtre kullanın (filtrede çatlak, delik ve benzerleri olmamalıdır). Hasarlı filtreyi hemen değiştirin.**

Kuru emme

Birikmiş tozun emilmesi

UniversalVac 15

- Elektrikli süpürgeyi **çalıştırmak için açma/kapama şalterini (5)** «Emme» sembolüne getirin.
- Elektrikli süpürgeyi **kapatmak için açma/kapama şalterini (5)** «Kapama» sembolüne getirin.



1

0

AdvancedVac 20

- Elektrikli süpürgeyi **çalıştırmak için çalışma modu seçme düğmesini (5)** «Emme» sembolüne getirin.
- Elektrikli süpürgeyi **kapatmak için çalışma modu seçme düğmesini (5)** «Kapatma» sembolüne getirin.



1

0

Çalışan elektrikli el aletlerinde oluşan tozun emilmesi (bkz. resim E)

- Emme adaptörünü (17) monte edin.
- Emme adaptörünü (17) elektrikli el aletinin emme rakoruna takın.

Not: Emme hortumuna hava beslemesi düşük olan, (örn. dekupaj testereleri, zımparalama makineleri vb.) gibi elektrikli el aletleriyle çalışma sırasında, emme hortumundaki (16) sahte hava deliğinin (31) açılması gerekir. Bu sayede, elektrikli süpürge ve elektrikli el aletinin genel performansını artırır. Bunun için sahte hava deliğinin üzerindeki halkayı (31), açıklık olabildiğince büyük olana kadar döndürün.

AdvancedVac 20

Bu elektrikli süpürgeye bir koruyucu kontaklı priz (4) entegre edilmiştir. Bu prize dışarıdan bir elektrikli el aleti bağlayabilirsiniz. Bağlanacak elektrikli el aletinin izin verilen maksimum bağlantı gücüne dikkat edin.

- Elektrikli süpürgeyi **otomatik başlatma/durdurma** fonksiyonunun devreye alınması için, çalışma modu seçme düğmesini (5) «Otomatik başlatma/durdurma» sembolüne getirin.
- Elektrikli süpürgeyi **devreye alınması** için, prize bağlı elektrikli el aletini (4) çalıştırın. Elektrikli süpürge otomatik başlatılır.
- **Süpürmeyi durdurmak için elektrikli el aletini kapatın.** Otomatik başlatma/durdurma fonksiyonu, emme hortumunda kalan tozları çıkarmak için 6 saniyeye kadar çalışır.
- Elektrikli süpürgeyi **kapatmak için çalışma modu seçme düğmesini (5)** «Kapatma» sembolüne getirin.



1+

0

Islak emme

- ▶ **Bu elektrikli süpürge ile örneğin benzin, yağ, alkol, çözücü madde gibi yanıcı veya patlayıcı maddeleri emdirmeyin. Kızgın, yanıcı veya patlayıcı tozları**

emdirmeyin. Elektrikli süpürgeyi patlama olasılığı bulunan mekanlarda çalıştırmayın. Tozlar, buharlar veya sıvılar tutuşabilir veya patlayabilir.

- ▶ **Bu elektrikli süpürge su pompası olarak kullanılamaz.** Bu elektrikli süpürge hava ve su karışımının emdirilmesi için tasarlanmıştır.
- ▶ **Elektrik süpürgesinde bir çalışma yapmadan önce her zaman fişi prizden çekin.**

Islak emmeden önceki çalışma adımları

- Kilitleri (8) açın ve elektrikli süpürgeyi üst kısmını (7) çıkartın.
- Islak emmeden önce toz torbasını (29), kumaş filtreyi (32) çıkarın ve hazneyi (1) boşaltın.
- Filtreyi (33) temizleyin.
- Elektrikli süpürgeyi üst kısmını (7) yeniden takın ve kilitleri (8) kapatın.
- **AdvancedVac 20:** Lastik ucu (23) taban memesine (21) yerleştirin.

Sıvıların emilmesi

Elektrikli süpürge bir şamandıra ile donatılmıştır. Maksimum dolum seviyesine ulaşıldığında, emme gücü azaltılır. Elektrikli süpürgeyi hemen kapatın (açma/kapama şalteri (5)/çalışma modu seçme düğmesi (5) «Emme» sembolüne getirilmelidir).

- Hazneyi (1) boşaltın.
- **AdvancedVac 20:** Hazneyi sıvıların tahliye deliğinden (2) boşaltın.

Islak emmeden sonraki çalışma adımları

Islak emmeden sonra küf oluşumunu önlemek için:

- Elektrikli süpürgeyi üst kısmını (7) çıkarın ve iyice kurumasını bekleyin.
- Filtreyi (33) çıkarın ve aynı şekilde iyice kurumasını bekleyin

Bakım ve servis

Bakım ve temizlik



- ▶ **Elektrikli süpürge bakım veya temizlik, alet ayarları, aksesuar değişimi veya sökme yapmadan önce fişi prizden çekin.** Bu önlem elektrikli süpürgeyi yanlışlıkla ve istenmeden çalıştırılmasını önler.
- ▶ **Verimli ve güvenli çalışabilmek için elektrikli süpürgeyi ve havalandırma aralıklarını temiz tutun.**
- ▶ **Elektrikli süpürgeyi bakımını yaparken ve elektrikli süpürgeyi taşıırken koruyucu toz maskesi kullanın.**

Bağlantı kablosunun değiştirilmesi gerekli ise, güvenlik nedenlerinden dolayı bu tertibat **Bosch**'den veya **Bosch** elektrikli el aletleri yetkili servisinden temin edilmelidir.

Filtrenin temizlenmesi/değiştirilmesi (bkz. resim F1-F4)

Emme gücü filtre durumuna bağlıdır. Bu nedenle filtreyi düzenli olarak temizleyin.

Hasarlı filtreyi hemen değiştirin.

- Kilitleri **(8)** açın ve elektrikli süpürge'nin üst kısmını **(7)** çıkartın.
- Kumaş filtreyi **(32)** filtreden **(33)** çekin ve iyice vurarak çıkarın.
- Filtre tutucu düzeneğini **(34)** dönme yönünde  dayanağa varana kadar çevirin ve filtreyi **(33)** haznedden **(1)** çıkarın.
- Filtrenin lamellerini yumuşak bir fırça ile fırçalayın veya hasarlı filtreyi değiştirin.
- Filtreyi **(33)** filtre sepetinin **(35)** üzerine koyun ve filtre tutucu düzeneğini **(34)** dönme yönünde  dayanağa varana kadar çevirin. Filtre **(33)** deliğinin filtre sepetinin **(35)** konumlandırma kamplarına tam olarak oturduğundan emin olun. Filtre tutucu düzeneği **(34)** belirgin bir şekilde yerine oturur.
- Kumaş filtreyi **(32)** filtrenin **(33)** üzerine koyun. Kumaş filtrenin **(32)** filtreyi **(33)** tamamen çevrelediğinden ve lastik şeridin filtre ile gövde arasındaki oluğa oturduğundan emin olun.
- Elektrikli süpürge'nin üst kısmını **(7)** yeniden takın ve kilitleri **(8)** kapatın.

Haznenin temizlenmesi

- Hazneyi **(1)** zaman zaman piyasada bulunan, aşındırıcı olmayan bir temizlik maddesiyle silin ve kurumasını bekleyin.

Kalıcı filtrenin temizlenmesi (Bakınız: Resim G)

Elektrikli süpürge'nin optimum şekilde çalışmasını sağlamak için kalıcı filtreyi **(36)** zaman zaman temizleyin.

- Egzoz kapağını **(26)** açın ve kalıcı filtreyi **(36)** çıkarın.
- Kalıcı filtreyi **(36)** akan su altında durulayın ve ardından iyice kurumasını bekleyin.
- Temizlenmiş filtreyi güvenli ve doğru bir şekilde oturduklarından emin olarak tekrar takın. Egzoz kapağını **(26)** tekrar kapatın.

Arızalar

Yeterli emme gücü yoksa şu kontrolleri yapın:

- Elektrikli süpürge'nin üst kısmı **(7)** doğru yerleştirildi mi?
- Hortum sistemi tıkalı mı?
- Emme borusu **(20)** tıkanmış mı?
- Kap **(1)** dolu mu?
- Toz torbası **(29)** dolu mu?
- Filtre toz nedeniyle tıkanmış durumda mı?

Aşırı ısınma durumunda elektrikli süpürge kendini kapatır. Aşağıdaki gibi ilerleyin:

- Elektrikli süpürge'nin 60 dakika soğumasını bekleyin.
- Enerji bağlantısı fişini prizden çekin ve tekrar prize takın.
- Kabin **(1)** ve toz torbasının **(29)** boş olduğundan ve emme hortumunun **(16)**, filtrenin **(33)** ve kalıcı filtrenin **(36)** tıkalı olmadığından emin olun.

Kabin **(1)** düzenli olarak boşaltılması, optimum emiş gücü sağlar.

Bundan sonra emiş gücüne ulaşılmazsa **Bosch** yetkili servisine başvurun.

Saklama ve nakliye (bkz. resim H)

- Emme borularını **(20)** tutucu düzeneğine **(14)** yerleştirin.
- Emme hortumunu **(16)** elektrikli süpürge'nin üst kısmındaki tutucu düzeneğine **(11)** yerleştirin, emme hortumunun ucunu bunlardan **(11)** birinin üzerine yerleştirin.
- Şebeke kablosunu kablo tutucu düzeneğine **(37)** sarın.
- Tutma halkalarını **(38)** kablo tutucu düzeneğine **(37)** sabitleyin.
- Kavisli memeyi **(18)** veya emme adaptörünü **(17)** tutucu düzeneğine **(15)** yerleştirin.
- Derz memesini **(19)** tutucu düzeneğine **(12)** yerleştirin.
- Taban memesini **(21)** tutucu düzeneğine **(13)** yerleştirin.
- Elektrikli süpürgeyi taşıma kolundan **(6)** tutun.
- Elektrikli süpürgeyi kuru bir odaya yerleştirin ve yetkisz kullanıma karşı emniyete alın.
- Döner tekerlekleri **(9)** kilitlemek için döner tekerlek frenine **(10)** basın.

Müşteri servisi ve uygulama danışmanlığı

Müşteri servisleri ürününüzün onarım ve bakımı ile yedek parçalarına ait sorularınızı yanıtladılır. Tehlike işaretlerini ve yedek parçalara ait bilgileri şu sayfada da bulabilirsiniz:

www.bosch-pt.com

Bosch uygulama danışma ekibi ürünlerimiz ve aksesuarları hakkındaki sorularınızda sizlere memnuniyetle yardımcı olur.

Bütün başvuru ve yedek parça siparişlerinizde ürünün tip etiketi üzerindeki 10 haneli malzeme numarasını mutlaka belirtin.

Türkiye

Marmara Elektrikli El Aletleri Servis Hizmetleri Sanayi ve Ticaret Ltd. Şti.

Tersane cd. Zencefil Sok.No:6 Karaköy

Beyoğlu / İstanbul

Tel.: +90 212 2974320

Fax: +90 212 2507200

E-mail: info@marmarabps.com

Bağrıaçıklar Oto Elektrik

Motorlu Sanayi Çarşısı Doğruer Sk. No:9

Selçuklu / Konya

Tel.: +90 332 2354576

Tel.: +90 332 2331952

Fax: +90 332 2363492

E-mail: bagriaciklarotoelektrik@gmail.com

Akgül Motor Bobinaj San. Ve Tic. Ltd. Şti

Alaaddinbey Mahallesi 637. Sokak No:48/C

Nilüfer / Bursa

Tel.: +90 224 443 54 24

Fax: +90 224 271 00 86

E-mail: info@akgulbobinaj.com

Ankaralı Elektrik

Eski Sanayi Bölgesi 3. Cad. No: 43

Kocasinan / KAYSERİ
 Tel.: +90 352 3364216
 Tel.: +90 352 3206241
 Fax: +90 352 3206242
 E-mail: gunay@ankarali.com.tr

Asal Bobinaj
 Eski Sanayi Sitesi Barbaros Cad. No: 24/C
 Canik / Samsun
 Tel.: +90 362 2289090
 Fax: +90 362 2289090
 E-mail: bpsasalbobinaj@hotmail.com

Aygem Elektrik Makine Sanayi ve Tic. Ltd. Şti.
 10021 Sok. No: 11 AOSB
 Çiğli / İzmir
 Tel.: +90232 3768074
 Fax: +90 232 3768075
 E-mail: boschservis@aygem.com.tr

Bakırcıoğlu Elektrik Makine Hırdavat İnşaat Nakliyat Sanayi
 ve Ticaret Ltd. Şti.
 Karaağaç Mah. Sümerbank Cad. No:18/4
 Merkez / Erzincan
 Tel.: +90 446 2230959
 Fax: +90 446 2240132
 E-mail: bilgi@korfezelektrik.com.tr

Bosch Sanayi ve Ticaret A.Ş.
 Elektrikli El Aletleri
 Aydınevler Mah. İnönü Cad. No: 20
 Küçükyalı Ofis Park A Blok
 34854 Maltepe-İstanbul
 Tel.: 444 80 10
 Fax: +90 216 432 00 82
 E-mail: iletisim@bosch.com.tr
 www.bosch.com.tr

Bulsan Elektrik
 İstanbul Cad. Devrez Sok. İstanbul Çarşısı
 No: 48/29 İskitler
 Ulus / Ankara
 Tel.: +90 312 3415142
 Tel.: +90 312 3410302
 Fax: +90 312 3410203
 E-mail: bulsanbobinaj@gmail.com

Çözüm Bobinaj
 Küşet San.Sit.A Blok 11Nolu Cd.No:49/A
 Şehitkamil/Gaziantep
 Tel.: +90 342 2351507
 Fax: +90 342 2351508
 E-mail: cozumbobinaj2@hotmail.com

Anarım Bobinaj
 Raif Paşa Caddesi Çay Mahallesi No:67
 İskenderun / HATAY
 Tel.: +90 326 613 75 46
 E-mail: onarim_bobinaj31@mynet.com

Faz Makine Bobinaj
 Cumhuriyet Mah. Sanayi Sitesi Motor
 İşleri Bölümü 663 Sk. No:18
 Murat Paşa / Antalya
 Tel.: +90 242 3465876
 Tel.: +90 242 3462885

Fax: +90 242 3341980
 E-mail: info@fazmakina.com.tr

Günşah Otomotiv Elektrik Endüstriyel Yapı Malzemeleri San
 ve Tic. Ltd. Şti
 Beylikdüzü Sanayi Sit. No: 210
 Beylikdüzü / İstanbul
 Tel.: +90 212 8720066
 Fax: +90 212 8724111
 E-mail: gunsahaelektrik@ttmail.com

Sezmen Bobinaj Elektrikli El Aletleri İmalatı San ve Tic. Ltd.
 Şti.
 Ege İş Merkezi 1201/4 Sok. No: 4/B
 Yenişehir / İzmir
 Tel.: +90 232 4571465
 Tel.: +90 232 4584480
 Fax: +90 232 4573719
 E-mail: info@sezmenbobinaj.com.tr

Üstündağ Bobinaj ve Soğutma Sanayi
 Nusretiye Mah. Boyacılar Aralığı No: 9
 Çorlu / Tekirdağ
 Tel.: +90 282 6512884
 Fax: +90 282 6521966
 E-mail: info@ustundagsogutma.com

İŞIKLAR ELEKTRİK BOBİNAJ
 Karasoku Mahallesi 28028. Sokak No:20/A
 Merkez / ADANA
 Tel.: +90 322 359 97 10 - 352 13 79
 Fax: +90 322 359 13 23
 E-mail: isiklar@isiklarelektrik.com

Diğer servis adreslerini şurada bulabilirsiniz:

www.bosch-pt.com/serviceaddresses

Tasfiye

Elektrikli süpürgeler, aksesuar ve ambalaj malzemesi çevre dostu tasfiye amacıyla bir geri dönüşüm merkezine yollanmalıdır.



Elektrikli süpürgeyi evsel çöplerin içine atmayın!

Sadece AB ülkeleri için:

Eski elektrikli el aletleri ve elektronik aletlere ilişkin 2012/19/EU sayılı Avrupa Birliği yönetmeliği ve bunların tek tek ülkelerin hukuklarına uyarlanması uyarınca, kullanım ömrünü tamamlamış elektrikli süpürgeler ayrı ayrı toplanmak ve çevre dostu bir yöntemle tasfiye edilmek üzere yeniden kazanım merkezlerine gönderilmek zorundadır.

Atık elektrikli ve elektronik ekipmanlar uygun şekilde imha edilmezse olası tehlikeli maddelerin varlığı nedeniyle çevre ve insan sağlığı üzerinde zararlı etkileri olabilir.

Polski

Wskazówki dotyczące bezpieczeństwa pracy z odkurzacami



Należy przeczytać wszystkie wskazówki dotyczące bezpieczeństwa i zalecenia. Nieprzestrzeganie wskazówek dotyczących bezpieczeństwa i zaleceń może doprowadzić do porażenia prądem elektrycznym, pożaru i/lub poważnych obrażeń ciała.

Należy starannie przechowywać wszystkie wskazówki dotyczące bezpieczeństwa i zalecenia dla dalszego zastosowania.

- ▶ **Odkurzac nie jest przeznaczony do użytkowania przez dzieci oraz osoby o ograniczonych funkcjach fizycznych, sensorycznych lub umysłowych, ani przez osoby nieposiadające doświadczenia i/lub odpowiedniej wiedzy.** W przeciwnym wypadku istnieje niebezpieczeństwo niewłaściwej obsługi, a także ryzyko doznania urazów.
- ▶ **Dzieci powinny znajdować się pod nadzorem.** Tylko w ten sposób można zagwarantować, że dzieci nie będą się bawiły odkurzacem.

⚠ OSTRZEŻENIE Nie wolno odsysać materiałów szkodliwych dla zdrowia, np. pyłów buczyny lub drewna dębu, pyłu kamiennego ani azbestu. Substancje te uznawane są za rakotwórcze. Użytkownik powinien zasięgnąć informacji na temat aktualnie obowiązujących w danym kraju ustaleń/przepisów regulujących zasady obchodzenia się z pyłami niebezpiecznymi dla zdrowia.

- ▶ **Odkurzacza wolno użyć tylko po zapoznaniu się ze wszystkimi ważnymi informacjami dotyczącymi jego użytkowania.** Właściwe przeszkolenie zmniejsza niebezpieczeństwo niewłaściwej obsługi, a także ryzyko doznania urazów.

⚠ OSTRZEŻENIE Odkurzac jest przeznaczony do odsysania suchych materiałów, a dzięki dodatkowemu osprzętowi, także do odsysania cieczy. Przedostanie się cieczy do obudowy podwyższa ryzyko porażenia prądem.

- ▶ **Nie wolno odsysać za pomocą odkurzacza cieczy palnych ani wybuchowych, takich jak benzyna, olej, alkohol, rozpuszczalnik. Nie wolno odsysać pyłów gorących, tłących się ani wybuchowych. Nie wolno używać odkurzacza w pomieszczeniach zagrożonych wybuchem.** Pyły, opary lub ciecze mogą się zapalić lub wybuchnąć.

⚠ OSTRZEŻENIE Po zauważeniu wycieku wody lub piany, odkurzac należy natychmiast wyłączyć i opróżnić zbiornik. W przeciwnym wypadku może dojść do uszkodzenia odkurzacza

- ▶ **UWAGA! Odkurzac wolno przechowywać wyłącznie w pomieszczeniach zamkniętych.**
- ▶ **UWAGA! Pływak należy regularnie czyścić i sprawdzać, czy nie jest on uszkodzony.** W przeciwnym wypadku może dojść do zakłóceń jego działania.
- ▶ **Jeżeli nie da się uniknąć zastosowania odkurzacza w wilgotnym otoczeniu, należy użyć wyłącznika ochronnego różnicowoprądowego.** Zastosowanie wyłącznika ochronnego różnicowoprądowego zmniejsza ryzyko porażenia prądem.
- ▶ **Przed każdym zastosowaniem urządzenia należy skontrolować odkurzac, jego przewód i wtyczkę.** W razie stwierdzenia uszkodzeń nie wolno użytkować odkurzacza. Nie wolno samodzielnie otwierać odkurzacza, a jego naprawę należy zlecać jedynie wykwalifikowanemu fachowcom i wykonać ją tylko przy użyciu oryginalnych części zamiennych. Uszkodzone odkurzacze, przewody i wtyczki zwiększają ryzyko porażenia prądem elektrycznym.
- ▶ **Nie wolno najeżdżać na przewód, zginać go lub zgniatać. Nie wolno ciągnąć za przewód, aby wyjąć wtyczkę z gniazda lub przesunąć odkurzac z miejsca na miejsce.** Uszkodzone przewody zwiększają ryzyko porażenia prądem.
- ▶ **Przed przystąpieniem do zmiany nastaw, wymianą osprzętu lub przed odłożeniem odkurzacza, należy wyjąć wtyczkę z gniazda sieciowego.** Ten środek ostrożności zapobiega niezamierzonemu włączeniu się odkurzacza.
- ▶ **Należy zawsze dbać o dobrą wentylację stanowiska pracy.**
- ▶ **Naprawę odkurzacza należy zlecać jedynie wykwalifikowanym fachowcom i wykonać ją tylko przy użyciu oryginalnych części zamiennych.** Tylko w ten sposób można zagwarantować zachowanie bezpieczeństwa odkurzacza.
- ▶ **Przed uruchomieniem urządzenia należy skontrolować stan techniczny węża. Wąż należy przedtem zamocować do odkurzacza, aby nie nastąpiło niezamierzone wyrzucenie pyłu na zewnątrz.** Mogło by wówczas dojść do przedostania się pyłu do dróg oddechowych.
- ▶ **Nie wolno siedać na odkurzaczu.** Może to spowodować uszkodzenie odkurzacza.

- ▶ **Należy ostrożnie obchodzić się z przewodem sieciowym i węzłem.** Mogą one stanowić zagrożenie dla innych osób.
- ▶ **Odkurzacza nie wolno czyścić strumieniem wody skierowanym bezpośrednio na niego.** Przedostanie się wody do górnej części odkurzacza zwiększa ryzyko porażenia prądem elektrycznym.
- ▶ **Odkurzacza należy podłączyć do prawidłowo uziemionej sieci.** Gniazdo sieciowe i przedłużacz muszą być wyposażone w działający przewód ochronny.
- ▶ **Nie używać odkurzacza jako urządzenia odsysającego w trybie ciągłym.**

Dodatkowe wskazówki dotyczące bezpieczeństwa (AdvancedVac 20)

⚠ OSTRZEŻENIE Gniazda sieciowego należy używać wyłącznie do celów określonych w instrukcji obsługi.

Symbole

Symbole i ich znaczenie



1+ System automatycznego startu/stopu

Odsysanie pyłu podczas obróbki materiałów przy użyciu elektronarzędzi
Odkurzacza włącza się automatycznie i wyłącza automatycznie z odpowiednim opóźnieniem

0

Wyłączenie



1

Odsysanie pyłu

Odsysanie zalegających pyłów

max.
2000 W
min.
100 W

Dopuszczalna moc podłączanego elektronarzędzia (w zależności od kraju)

Opis produktu i jego zastosowania

Użycie zgodne z przeznaczeniem

Odkurzacza jest przeznaczony do zasysania/odsysania i zdmuchiwania materiałów niezagrażających zdrowiu, a także do zasysania/odsysania niepalnych cieczy.

Odkurzacza jest przeznaczony wyłącznie do użytku prywatnego i nie jest przewidziany do zastosowań przemysłowych.

Odkurzacza wolno używać tylko wtedy, gdy się jest w stanie w pełni ocenić jego wszystkie funkcje, wykonać wszystkie działania bez ograniczeń lub po uzyskaniu odpowiednich instrukcji.

Z gniazda można korzystać wyłącznie w suchym otoczeniu.

Przedstawione graficznie komponenty

Numeracja przedstawionych graficznie komponentów odnosi się do schematu odkurzacza na stronach graficznych.

- (1) Zbiornik
 - (2) Otwór spustowy cieczy (AdvancedVac 20)
 - (3) Uchwyt węża (funkcja odsysania)
 - (4) Gniazdo do podłączenia elektronarzędzia (AdvancedVac 20)
 - (5) Przełącznik trybów pracy (AdvancedVac 20)
 - (5) Włącznik/wyłącznik (UniversalVac 15)
 - (6) Uchwyt transportowy
 - (7) Górna część odkurzacza
 - (8) Zatrask górnej części odkurzacza
 - (9) Rolka prowadząca
 - (10) Hamulec rolki prowadzącej
 - (11) Uchwyt węża odsysającego
 - (12) Uchwyt na dyszę do fug
 - (13) Uchwyt na dyszę do podłóg
 - (14) Uchwyt na rury
 - (15) Uchwyt na dyszę wygiętą/adapter do odsysania pyłu
 - (16) Wąż odsysający
 - (17) Adapter do odsysania pyłu
 - (18) Dysza wygięta
 - (19) Dysza do fug
 - (20) Rura
 - (21) Dysza do podłóg
 - (22) Szczotka^{a)} (AdvancedVac 20)
 - (23) Przyssawka gumowa^{a)} (AdvancedVac 20)
 - (24) Przyssawka gumowa/szczotka^{a)} (UniversalVac 15)
 - (25) Uchwyt węża (funkcja nadmuchu)
 - (26) Osłona wylotu powietrza
 - (27) Przycisk
 - (28) Kołnierz
 - (29) Worek na pył^{a)}
 - (30) Przyciski odblokowujące przyssawkę gumową/szczotkę
 - (31) Otwór odprowadzający nadmiar powietrza
 - (32) Filtr tekstylny
 - (33) Filtr
 - (34) Uchwyt filtra
 - (35) Filtr podstawowy
 - (36) Filtr trwały
 - (37) Uchwyt na przewód sieciowy
 - (38) Uchwyt do zawieszenia
- a) **Osprzęt ukazany na rysunkach lub opisany w instrukcji użytkownika nie wchodzi w standardowy zakres dostawy. Kompletny asortyment wyposażenia dodatkowego można znaleźć w naszym katalogu osprzętu.**

Dane techniczne

Odkurzacz do pracy na sucho i mokro		UniversalVac 15	AdvancedVac 20
Numer katalogowy		3 603 CD1 1..	3 603 CD1 2..
Moc nominalna	W	1000	1200
Częstotliwość	Hz	50–60	50–60
Pojemność zbiornika (brutto)	l	15	20
Pojemność zbiornika netto (ciecz)	l	8,5	13,5
Pojemność worka na pył	l	11,8	16,8
Maks. podciśnienie (turbina)	mbar	240	260
Maks. natężenie przepływu (turbina)	l/s	65	70
System automatycznego startu/stopu		–	●
Waga zgodnie z EPTA-Procedure 01:2014	kg	6,9	7,6
Klasa ochrony		□ / II	⊕ / I
Stopień ochrony		IPX4	IPX4
Stopień ochrony wtyczki (Szwajcaria)		IP55	IP55

Dane obowiązują dla napięcia znamionowego [U] 230 V. Przy napięciach odbiegających od powyższego i w przypadku specjalnych wersji produktu sprzedawanych w niektórych krajach dane te mogą się różnić.

System automatycznego startu/stopu^{A)}

	Napięcie znamionowe	Maksymalna moc	Minimalna moc
UE/AUS	220–240 V	2000 W	100 W
UK	220–240 V	1800 W	100 W

A) Dopuszczalna moc podłączonego elektronarzędzia (w zależności od kraju)

Montaż

- ▶ **Przed przystąpieniem do zmiany nastaw, wymianą osprzętu lub przed odłożeniem odkurzacza, należy wyjąć wtyczkę z gniazda sieciowego.** Ten środek ostrożności zapobiega niezamierzonemu włączeniu się odkurzacza.

Montaż węża

Funkcja odsysania (zob. rys. A1)

Wąż odsysający (16) włożyć w uchwyt węża (3) i obrócić go w kierunku zgodnym z ruchem wskazówek zegara aż do oporu.

Funkcja nadmuchu (zob. rys. A2)

- ▶ **Odkurzacz jest wyposażony w funkcję wydmuchu. Nie wolno kierować strumienia wydmuchu w powietrze. Z funkcji wydmuchu należy korzystać tylko przy zastosowaniu czystego węża.** Pyły mogą być szkodliwe dla zdrowia.
- Włączyć odkurzacz na co najmniej 5 s (włącznik/wyłącznik (5)/przełącznik trybów pracy (5) ustawić na symbolu „Odsysanie”), aby oczyścić wąż odsysający (16) z osadów pyłu.
- Wąż odsysający (16) obrócić w kierunku przeciwnym do ruchu wskazówek zegara aż do oporu i wyjąć go z uchwytu węża (3).
- Otworzyć osłonę wylotu powietrza (26).

- Wąż odsysający (16) włożyć w uchwyt węża (25) i obrócić go w kierunku zgodnym z ruchem wskazówek zegara aż do oporu.

Montaż osprzętu odkurzacza

Wąż odsysający (16) jest wyposażony w system Clip, który umożliwia podłączenie osprzętu (adaptera do odsysania pyłu (17), dyszy wygiętej (18)).

Montaż adaptera do odsysania pyłu lub dyszy wygiętej (zob. rys. B)

Założyć adapter do odsysania pyłu (17) lub dyszę wygiętą (18) na wąż odsysający (16) aż do wyraźnie słyszalnego kliknięcia sygnalizującego zablokowanie obydwu przycisków (27) węża odsysającego.

W celu demontażu należy nacisnąć przyciski (27) do wewnątrz i rozłączyć oba elementy.

Montaż dysz i rur

- Następnie założyć żądany osprzęt do odkurzania (dyszę do podłóg, dyszę do fug, rurę itp.) na dyszę wygiętą (18) lub na adapter do odsysania pyłu (17), mocno go dociskając.

Wymiana/zakładanie worka na pył (praca na sucho) (zob. rys. C1–C3)

Do pracy na sucho można założyć worek na pył (osprzęt). Ułatwi to usuwanie pyłu.

Wymiana/zakładanie worka na pył (osprzęt)

Otworzyć zatrzaski (8) i zdjąć górną część odkurzacza (7).

- Zapelniony worek na pył (29) należy zdjąć z kołnierza (28), pociągając go do tyłu i wyjąć z odkurzacza.
- Założyć nowy worek na pył na kołnierz odkurzacza. Upewnić się, że worek na pył przylega w całej długości do wewnętrznych ścianek zbiornika (1).
- Nałożyć górną część odkurzacza (7) i zamknąć zatrzaski (8).

Wymiana nasadek na dyszę do podłóg (zob. rys. D1–D2)

W zależności od rodzaju zadania (praca na sucho, praca na mokro, odkurzanie wykładzin dywanowych itp.) można zamocować do dyszy do podłóg (21) różnego rodzaju nasadki (przyssawka gumowa, szczotka).

- Nacisnąć przyciski odblokowujące (30) na dyszy do podłóg (21), aby zdjąć nasadkę z dyszy do podłóg.
- Zamocować żądaną nasadkę (22)/(23)/(24) do dyszy do podłóg.

Praca

- ▶ **Przed przystąpieniem do zmiany nastaw, wymianą osprzętu lub przed odłożeniem odkurzacza, należy wyjąć wtyczkę z gniazda sieciowego.** Ten środek ostrożności zapobiega niezamierzonemu włączeniu się odkurzacza.

Uruchamianie

- ▶ **Należy zwrócić uwagę na napięcie sieciowe!** Napięcie źródła prądu musi zgadzać się z danymi na tabliczce znamionowej odkurzacza.

Co do zasady nie wolno używać odkurzacza w pomieszczeniach zagrożonych wybuchem.

Aby zapewnić optymalną moc ssania, należy zawsze całkowicie rozwinąć wąż odsysający (16) z górnej części odkurzacza (7).

- ▶ **Należy stosować wyłącznie nieuszkodzone filtry (bez pęknięć, dziur itp.). W razie stwierdzenia uszkodzeń filtr należy niezwłocznie wymienić.**

Odsysanie na sucho

Odsysanie zalegających pyłów

UniversalVac 15

- Aby **włączyć** odkurzacza, należy ustawić włącznik/wyłącznik (5) na symbol „Odsysanie”.
- Aby **wyłączyć** odkurzacza, należy ustawić włącznik/wyłącznik (5) na symbol „Wyłączenie”.

AdvancedVac 20

- Aby **włączyć** odkurzacza, należy ustawić przełącznik trybów pracy (5) na symbol „Odsysanie”.
- Aby **wyłączyć** odkurzacza, należy ustawić przełącznik trybów pracy (5) na symbol „Wyłączenie”.



1

0

Odsysanie pyłu podczas obróbki materiałów przy użyciu elektronarzędzi (zob. rys. E)

- Zamontować adapter do odsysania pyłu (17).
- Założyć adapter do odsysania pyłu (17) na króciec odsysający elektronarzędzia.

Wskazówka: Podczas pracy z elektronarzędziami, których dopływ powietrza w wężu odsysającym jest zbyt mały (np. wyrzynarki, szlifierki itp.), należy utworzyć otwór odprowadzający nadmiar powietrza (31) węży odsysającego (16). Poprawi to ogólną wydajność pracy odkurzacza i elektronarzędzia.

W tym celu należy obrócić pierścieni umieszczony nad otworem (31) aż do całkowitego otwarcia.

AdvancedVac 20

Odkurzacza posiada wbudowane gniazdo ze stykiem ochronnym (4). Można do niego podłączyć elektronarzędzie. Należy przy tym wziąć pod uwagę maksymalnie dopuszczalną moc przyłączoną podłączonego elektronarzędzia.

- Aby **uruchomić system automatycznego startu/stopu** odkurzacza, należy ustawić przełącznik trybów pracy (5) na symbol „System automatycznego startu/stopu”.
- Aby **uruchomić** odkurzacza, należy włączyć podłączone do gniazda (4) elektronarzędzie. Odkurzacza uruchamia się automatycznie.
- Wyłączyć elektronarzędzie, aby **zakończyć odkurzanie**. Funkcja opóźnienia systemu automatycznego startu/stopu wydłuża pracę o maks. 6 s, co umożliwi odessanie pozostałych pyłów z węży odsysającego.
- Aby **wyłączyć** odkurzacza, należy ustawić przełącznik trybów pracy (5) na symbol „Wyłączenie”.



1+

0

Praca na mokro

- ▶ **Nie wolno odsysać za pomocą odkurzacza cieczy palnych ani wybuchowych, takich jak benzyna, olej, alkohol, rozpuszczalnik. Nie wolno odsysać pyłów gorących, tłących się ani wybuchowych. Nie wolno używać odkurzacza w pomieszczeniach zagrożonych wybuchem.** Pyły, opary lub ciecze mogą się zapalić lub wybuchnąć.
- ▶ **Nie wolno stosować odkurzacza jako pompy wodnej.** Odkurzacza przeznaczony jest do odsysania mieszanki wodno-powietrznej.
- ▶ **Przed przystąpieniem do jakichkolwiek czynności obsługowych przy odkurzaczach, należy wyjąć wtyczkę sieciową z gniazda.**

Czynności do wykonania przed przystąpieniem do pracy na mokro

- Otworzyć zatrzaski (8) i zdjąć górną część odkurzacza (7).
- Przed pracą na mokro należy usunąć worek na pył (29), filtr tekstylny (32) i opróżnić zbiornik (1).
- Oczyszczyć filtr (33).
- Ponownie nałożyć górną część odkurzacza (7) i zamknąć zatrzaski (8).
- **AdvancedVac 20:** Założyć przysawkę gumową (23) na dyszę do podłóg (21).

Odsysanie cieczy

Odkurzacze jest wyposażony w pływak. Po osiągnięciu maksymalnego poziomu napełnienia, moc ssania zostaje zredukowana. Natychmiast wyłączyć odkurzacze (włącznik/wyłącznik (5)/przełącznik trybów pracy (5) ustawić na symbol „Odsysanie”).

- Opróżnić zbiornik (1).
- **AdvancedVac 20:** Zbiornik należy opróżnić przez otwór spustowy cieczy (2).

Czynności do wykonania po zakończeniu pracy na mokro

W celu zapobiegania rozwojowi pleśni po pracy na mokro:

- Zdjąć górną część odkurzacza (7) i dobrze ją osuszyć.
- Wyjąć filtr (33) i także dobrze go osuszyć

Konserwacja i serwis

Konserwacja i czyszczenie

- ▶ **Przed przystąpieniem do zmiany nastaw, wymianą osprzętu lub przed odłożeniem odkurzacza, należy wyjąć wtyczkę z gniazda sieciowego.** Ten środek ostrożności zapobiega niezamierzonemu włączeniu się odkurzacza.
- ▶ **Aby móc efektywnie i bezpiecznie pracować, należy zawsze utrzymywać odkurzacze i jego otwory wentylacyjne w czystości.**
- ▶ **Podczas czynności konserwacyjnych oraz czyszczenia odkurzacza należy nosić maskę przeciwpyłową.**

Jeżeli konieczna okaże się wymiana przewodu przyłączeniowego, należy zlecić ją firmie **Bosch** lub autoryzowanemu serwisowi elektronarzędzi **Bosch**, co pozwoli uniknąć ryzyka zagrożenia bezpieczeństwa.

Czyszczenie/wymiana filtra (zob. rys. F1–F4)

Moc ssania jest zależna od stanu filtra. Dlatego należy regularnie czyścić filtr.

Uszkodzony filtr należy natychmiast wymienić.

- Otworzyć zatrzaski (8) i zdjąć górną część odkurzacza (7).
- Zdjąć filtr tekstylny (32) z filtra (33) i porządnie go wytrząsnąć.
- Obrócić uchwyt filtra (34) aż do oporu w kierunku  i wyjąć filtr (33) ze zbiornika (1).

- Oczyszczyć fałdki filtra za pomocą miękkiej szczotki lub wymienić uszkodzony filtr.
- Założyć filtr (33) na filtr podstawowy (35) i obrócić uchwyt filtra (34) aż do oporu w kierunku . Zwrócić uwagę na to, by otwór filtra (33) znajdował się dokładnie nad zaczepami pozycjonującymi filtra podstawowego (35). Uchwyt filtra (34) musi zaskoczyć w wyczuwalny sposób.
- Założyć filtr tekstylny (32) na filtr (33). Zwrócić uwagę na to, by filtr tekstylny (32) całkowicie przykrywał filtr (33), a gumka znajdowała się we wgłębieniu pomiędzy filtrem i obudową.
- Ponownie nałożyć górną część odkurzacza (7) i zamknąć zatrzaski (8).

Czyszczenie zbiornika

- Zbiornik (1) należy od czasu do czasu oczyścić, używając do tego celu dostępnych w handlu (niezawierających cząstek ściernych) środków myjących, a następnie pozostawić do osuszenia.

Czyszczenie filtra trwałego (zob. rys. G)

Od czasu do czasu należy oczyścić filtr trwały (36) w celu zapewnienia optymalnej wydajności odkurzacza.

- Zdjąć osłonę wylotu powietrza (26) i wyjąć filtr trwały (36).
- Wypłukać filtr trwały (36) pod bieżącą wodą, a następnie pozostawić go do całkowitego wyschnięcia.
- Ponownie założyć oczyszczony filtr, zwracając przy tym uwagę na jego prawidłowe osadzenie. Ponownie założyć osłonę wylotu powietrza (26).

Usterki

W przypadku znacznego spadku mocy ssania należy skontrolować:

- Czy górną część odkurzacza (7) jest prawidłowo założona?
- Czy system węży jest drożny?
- Czy rury (20) są ze sobą mocno połączone?
- Czy zbiornik (1) nie jest zapełniony?
- Czy worek na pył (29) nie jest zapełniony?
- Czy filtry nie są zatkane pyłem?

W przypadku przegrzania odkurzacze się wyłącza. Należy postępować w następujący sposób:

- Pozostawić odkurzacze na 60 min celem schłodzenia.
- Wyjąć wtyczkę z gniazda i ponownie ją podłączyć.
- Upewnić się, że zbiornik (1) i worek na pył (29) są puste oraz że wąż odsysający (16), filtry (33) i filtr trwały (36) nie są zatkane.

Regularne opróżnianie zbiornika (1) gwarantuje optymalną moc ssania.

Jeżeli po wykonaniu tych czynności moc ssania nie wróci do normy, należy zwrócić się do serwisu firmy **Bosch**.

Przechowywanie i transport (zob. rys. H)

- Wsunąć rury (20) w uchwyty (14).
- Zamocować wąż odsysający (16) wokół górnej części odkurzacza, korzystając z uchwytów (11), umieścić końcówkę węża odsysającego w jednym z dwóch (11).
- Owinąć przewód sieciowy wokół uchwytu na przewód sieciowy (37).
- Zamocować uchwyty do zawieszenia (38) w uchwytach na przewód sieciowy (37).
- Włożyć dyszę wygiętą (18) lub adapter do odsysania pyłu (17) w uchwyt (15).
- Włożyć dyszę do fug (19) w uchwyt (12).
- Włożyć dyszę do podłóg (21) w uchwyt (13).
- Odkurzacze należy przenosić, trzymając go wyłącznie za uchwyt transportowy (6).
- Odkurzacze należy ustawić w suchym pomieszczeniu i zabezpieczyć go przed nieuprawnionym użyciem.
- W celu zablokowania rolek prowadzących (9) należy nacisnąć hamulec rolki prowadzącej (10).

Obsługa klienta oraz doradztwo dotyczące użytkowania

Ze wszystkimi pytaniami, dotyczącymi naprawy i konserwacji nabytego produktu oraz dostępu do części zamiennych, prosimy zwracać się do punktów obsługi klienta. Rysunki techniczne oraz informacje o częściach zamiennych można znaleźć pod adresem: www.bosch-pt.com

Nasz zespół doradztwa dotyczącego użytkowania odpowie na wszystkie pytania związane z produktami firmy Bosch oraz ich osprzętem.

Przy wszystkich zgłoszeniach oraz zamówieniach części zamiennych konieczne jest podanie 10-cyfrowego numeru katalogowego, znajdującego się na tabliczce znamionowej produktu.

Polska

Robert Bosch Sp. z o.o.

Serwis Elektronarzędzi

Ul. Jutrzenki 102/104

02-230 Warszawa

Na www.serwisbosch.com znajdują Państwo wszystkie szczególności dotyczące usług serwisowych online.

Tel.: 22 7154450

Faks: 22 7154440

E-Mail: bsc@pl.bosch.com

www.bosch-pt.pl

Pozostałe adresy serwisów znajdują się na stronie:

www.bosch-pt.com/serviceaddresses

Utylizacja odpadów

Odkurzacze, osprzęt i opakowanie należy doprowadzić do ponownego przetworzenia zgodnie z obowiązującymi przepisami ochrony środowiska.



Nie wolno wyrzucać odkurzacza do odpadów z gospodarstwa domowego!

Tylko dla krajów UE:

Zgodnie z dyrektywą Parlamentu Europejskiego i Rady 2012/19/UE w sprawie zużytego sprzętu elektrycznego i elektronicznego oraz jej transpozycją do prawa krajowego, niezdatne do użytku odkurzacze należy zbierać osobno i doprowadzić do ponownego przetworzenia zgodnie z obowiązującymi przepisami ochrony środowiska.

W przypadku nieprawidłowej utylizacji zużyty sprzęt elektryczny i elektroniczny może mieć szkodliwe skutki dla środowiska i zdrowia ludzkiego, wynikające z potencjalnej obecności substancji niebezpiecznych.

Čeština**Bezpečnostní upozornění pro vysavače**

Přečtěte si všechna bezpečnostní upozornění a všechny pokyny. Nedodržování bezpečnostních upozornění a pokynů může mít za následek úraz elektrickým proudem, požár

a/nebo těžká poranění.

Všetchna bezpečnostní upozornění a pokyny do budoucna uschovejte.

► **Tento vysavač není určený k tomu, aby ho používaly děti a osoby s omezenými fyzickými, smyslovými či duševními schopnostmi nebo nedostatečnými zkušenostmi a vědomostmi.** V opačném případě hrozí nebezpečí nesprávného zacházení a poranění.

► **Děti musí být pod dozorem.** Tak bude zajištěno, že si děti nebudou s vysavačem hrát.

▣ **VÝSTRAHA** **Nevysávejte zdraví škodlivé látky, např. prach z bukového nebo dubového dřeva, kamenný prach, azbest.** Tyto látky jsou rakovinotvorné. Informujte se o platných předpisech/zákonech ohledně zacházení se zdraví škodlivým prachem ve vaší zemi.

► **Vysavač použijte pouze tehdy, pokud jste obdrželi dostatečné informace o používání.** Důkladná instruktaž snižuje riziko nesprávné obsluhy a poranění.

⚠ VÝSTRAHA Vysavač je vhodný pro vysávání suchého materiálu a pomocí vhodných opatření také pro vysávání kapalin. Při proniknutí kapalin se zvyšuje riziko úrazu elektrickým proudem.

► **S vysavačem nevysávejte hořlavé nebo výbušné kapaliny, například benzín, olej, alkohol, rozpouštědla. Nevysávejte horký, hořící nebo výbušný prach. Vysavač nepoužívejte v prostorech s nebezpečím výbuchu.** Takový prach, výpary nebo kapaliny se mohou vznítit nebo vybuchnout.

⚠ VÝSTRAHA Pokud z vysavače uniká pěna nebo voda, vysavač ihned vypněte a vyprázdněte nádobu. Vysavač se jinak může poškodit.

► **POZOR!** Vysavač se smí skladovat pouze ve vnitřních prostorech.

► **POZOR!** Pravidelně čistěte plovák a kontrolujte, zda není poškozený. Jinak může být negativně ovlivněna funkce.

► **Pokud se nelze vyhnout používání vysavače ve vlhkém prostředí, použijte proudový chránič.** Použití proudového chrániče snižuje riziko úrazu elektrickým proudem.

► **Před každým použitím zkontrolujte vysavač, kabel a zástrčku. Pokud zjistíte poškození, vysavač nepoužívejte. Neotevírejte sami vysavač a nechte ho opravit pouze kvalifikovanými odbornými pracovníky a pouze za použití originálních náhradních dílů.** Poškozený vysavač, kabel a zástrčka zvyšují riziko zásahu elektrickým proudem.

► **Nepřejíždějte ani neuskřípněte kabel. Netahejte za kabel při odpojování zástrčky ze zásuvky ani při přemísťování vysavače.** Poškozené kabely zvyšují riziko úrazu elektrickým proudem.

► **Před údržbou nebo čištěním vysavače, jeho nastavováním, výměnou příslušenství nebo uložením vysavače vytáhněte síťovou zástrčku ze zásuvky.** Toto preventivní opatření zabrání neúmyslnému zapnutí vysavače.

► **Postarejte se o dobré větrání na pracovišti.**

► **Vysavač nechávejte opravovat pouze kvalifikovanými odbornými pracovníky pouze za použití originálních náhradních dílů.** Tím bude zaručeno, že zůstane zachovaná bezpečnost vysavače.

► **Před uvedením do provozu zkontrolujte sací hadici, zda je v bezvadném stavu. Sací hadici přitom nechte namontovanou na vysavači, aby nepozorovaně neunikal prach.** Jinak můžete prach vdechnout.

► **Na vysavač si nesedejte.** Můžete vysavač poškodit.

► **Síťový kabel a sací hadici používejte opatrně.** Můžete tím ohrožovat jiné osoby.

► **Vysavač nečistěte přímo namířeným proudem vody.** Vniknutí vody do horního dílu vysavače zvyšuje riziko úrazu elektrickým proudem.

► **Vysavač zapojte do řádně uzemněné elektrické sítě.** Síťová zásuvka a prodlužovací kabel musí mít funkční ochranný vodič.

► **Nepoužívejte vysavač jako zařízení pro nepřetržité odsávání.**

Dodatečná bezpečnostní upozornění (AdvancedVac 20)

⚠ VÝSTRAHA Zástrčku použijte pouze pro účely stanovené v návodu k obsluze.

Symboły

Symboły a jejich význam

 **1+** **Automatické zapnutí/vypnutí**
Odsávání prachu, který vzniká u běžícího elektrického nářadí
Vysavač se automaticky zapne a s časovou prodlevou zase vypne

0 **Vypnutí**
 **1** **Vysávání**
Vysávání usazeného prachu

max. 2000 W
min. 100 W
Údaj přípustného příkonu připojeného elektrického nářadí (specifický pro příslušnou zemi)

Popis výrobku a výkonu

Použití v souladu s určeným účelem

Vysavač je určený k vysávání a odsávání a vyfukování zdravotně nezávadných látek a pro vysávání a odsávání nehořlavých kapalin.

Vysavač je určený výhradně pro soukromé použití, a nikoli pro komerční použití.

Vysavač používejte jen tehdy, když dokážete plně odhadnout a bez omezení provádět všechny funkce nebo jste obdrželi příslušné pokyny.

Zásuvka se smí používat pouze při provozu v suchém prostředí.

Zobrazené součásti

Číslování zobrazených součástí se vztahuje k vyobrazení vysavače na stránkách s obrázkem.

- (1) Nádoba
- (2) Otvor pro vypouštění kapalin (AdvancedVac 20)
- (3) Uchycení hadice pro funkci sání

- (4) Zásuvka pro elektrické nářadí (AdvancedVac 20)
- (5) Volič druhu provozu (AdvancedVac 20)
- (5) Vypínač (UniversalVac 15)
- (6) Držadlo
- (7) Horní díl vysavače
- (8) Uzávěr pro horní díl vysavače
- (9) Otočné kolečko
- (10) Brzda otočného kolečka
- (11) Držák sací hadice
- (12) Držák štěrbinové hubice
- (13) Držák podlahové hubice
- (14) Držák sacích trubek
- (15) Držák pro zahnutou hubici/odsávací adaptér
- (16) Sací hadice
- (17) Odsávací adaptér
- (18) Zahnutá hubice
- (19) Štěrbinová hubice
- (20) Sací trubka
- (21) Podlahová hubice
- (22) Kartáčový pás^{a)} (AdvancedVac 20)
- (23) Gumová stěrka^{a)} (AdvancedVac 20)
- (24) Gumová stěrka/kartáčový pás^{a)} (UniversalVac 15)
- (25) Uchycení hadice pro funkci vyfukování
- (26) Kryt výstupního vzduchu
- (27) Tlačítko
- (28) Připojovací hrdlo
- (29) Vak na prach^{a)}
- (30) Odjišťovací tlačítka pro gumovou stěrku/kartáčový pás
- (31) Otvor falešného vzduchu
- (32) Textilní filtr
- (33) Filtr
- (34) Držák filtru
- (35) Filtrační koš
- (36) Trvalý filtr
- (37) Držák kabelu
- (38) Přidržené poutko

a) **Zobrazené nebo popsané příslušenství nepatří k standardnímu obsahu dodávky. Kompletní příslušenství naleznete v našem programu příslušenství.**

Technické údaje

Vysavač pro mokré a suché sání		UniversalVac 15	AdvancedVac 20
Číslo výrobku		3 603 CD1 1..	3 603 CD1 2..
Jmenovitý příkon	W	1 000	1 200
Frekvence	Hz	50–60	50–60
Objem nádoby (brutto)	l	15	20
Čistý objem (kapalina)	l	8,5	13,5
Objem vaku na prach	l	11,8	16,8
Max. podtlak: motor	mbar	240	260
Max. průtokové množství: motor	m ³ /s	65	70
Automatické zapnutí/vypnutí		-	●
Hmotnost podle EPTA-Procedure 01:2014	kg	6,9	7,6
Třída ochrany		□/II	⊕/I
Stupeň krytí		IP X4	IP X4
Stupeň krytí síťové zástrčky, Švýcarsko		IP 55	IP 55

Údaje platí pro jmenovité napětí [U] 230 V. U odlišných napětí a u specifických provedení pro příslušné země se mohou tyto údaje lišit.

Automatické zapnutí/vypnutí ^{A)}			
	Jmenovité napětí	Maximální výkon	Minimální výkon
EU/AUS	220–240 V	2 000 W	100 W
UK	220–240 V	1 800 W	100 W

A) Údaj přípustného příkonu připojeného elektrického nářadí (specifický pro příslušnou zemi)

Montáž

- **Před údržbou nebo čištěním vysavače, jeho nastavováním, výměnou příslušenství nebo uložením**

vysavače vytáhněte síťovou zástrčku ze zásuvky. Toto preventivní opatření zabrání neúmyslnému zapnutí vysavače.

Montáž sací hadice

Funkce sání (viz obrázek A1)

Nasadte sací hadici (16) do uchycení hadice (3) a otočte ji po směru hodinových ručiček až nadoraz.

Funkce vyfukování (viz obrázek A2)

► **Vysavač má funkci vyfukování. Nevyfukujte vzduch do volného prostoru. Funkci vyfukování použijte pouze s čistou hadicí.** Prach může být zdraví škodlivý.

- Zapněte vysavač minimálně na 5 s (vypínač (5)/volič druhu provozu (5) na symbol „sání“), aby se sací hadice (16) vyčistila od usazeného prachu.
- Otočte sací hadici (16) proti směru hodinových ručiček až nadoraz a vytáhněte ji z uchycení hadice (3).
- Otevřete kryt výstupního vzduchu (26).
- Nasadte sací hadici (16) do uchycení hadice (25) a otočte ji po směru hodinových ručiček až nadoraz.

Montáž příslušenství pro vysávání

Sací hadice (16) je vybavená zacvakávacím systémem, pomocí kterého lze připojit příslušenství pro vysávání (odsávací adaptér (17), zahnutou hubici (18)).

Montáž odsávacího adaptéru nebo zahnuté hubice (viz obrázek B)

Nasadte odsávací adaptér (17) nebo zahnutou hubici (18) na sací hadici (16) tak, aby obě tlačítka (27) sací hadice slyšitelně zaskočila.

Pro **demontáž** stiskněte tlačítka (27) dovnitř a součásti ze sebe vytáhněte.

Montáž hubic a trubek

- Poté nasadte požadované příslušenství pro vysávání (podlahovou hubici, šterbinovou hubici, sací trubku atd.) pevně na zahnutou hubici (18) nebo na odsávací adaptér (17).

Výměna/nasazení vaku na prach (suché sání) (viz obrázek C1–C3)

Pro suché sání můžete nasadit vak na prach (příslušenství). Usnadníte si tak likvidaci prachu.

Výměna/nasazení vaku na prach (příslušenství)

- Otevřete uzávěry (8) a sejmete horní díl vysavače (7).
- Stáhněte plný vak na prach (29) z připojovacího hrdla (28) směrem dozadu a vyjměte ho z vysavače.
- Nasadte nový vak na prach na připojovací hrdlo vysavače. Zajistěte, aby vak na prach v celé délce doléhal k vnitřní stěně nádoby (1).
- Nasadte horní díl vysavače (7) a uzavřete uzávěry (8).

Výměna nastavců pro podlahovou hubici (viz obrázky D1–D2)

Podle druhu vysávání (suché sání, mokré sání, koberec atd.) můžete do podlahové hubice (21) zacvaknout různé nastavce (gumovou stěrku, kartáčový pás).

- Pro uvolnění nastavce z podlahové hubice stiskněte odjišťovací tlačítka (30) na podlahové hubici (21).
- Požadovaný nastavec (22)/(23)/(24) zacvakněte do podlahové hubice.

Provoz

► **Před údržbou nebo čištěním vysavače, jeho nastavováním, výměnou příslušenství nebo uložením vysavače vytáhněte síťovou zástrčku ze zásuvky.** Toto preventivní opatření zabrání neúmyslnému zapnutí vysavače.

Uvedení do provozu

► **Dbejte na správné síťové napětí!** Napětí zdroje proudu musí souhlasit s údaji na typovém štítku vysavače.

Vysavač se zásadně nesmí používat v prostředích s nebezpečím výbuchu.

Abyste byli jisti optimální sací výkon, musíte vždy celou sací hadici (16) sejmout z horního dílu vysavače (7).

► **Používejte pouze nepoškozený filtr (bez trhlín, děr atd.). Poškozený filtr ihned vyměňte.**

Suché vysávání

Vysávání usazeného prachu

UniversalVac 15

- Pro **zapnutí** vysavače nastavte vypínač (5) na symbol „sání“.
- Pro **vypnutí** vysavače nastavte vypínač (5) na symbol „vypnutí“.

AdvancedVac 20

- Pro **zapnutí** vysavače nastavte volič druhu provozu (5) na symbol „sání“.
- Pro **vypnutí** vysavače nastavte volič druhu provozu (5) na symbol „vypnutí“.

Odsávání prachu, který vzniká u běžícího elektrického nářadí (viz obrázek E)

- Namontujte odsávací adaptér (17).
- Nasadte odsávací adaptér (17) na odsávací hrdlo elektrického nářadí.

Upozornění: Při práci s elektrickým nářadím, u něhož se do sací hadice přivádí malé množství vzduchu (např. přímočaré pily, brusky), musí být otevřený otvor falešného vzduchu (31) sací hadice (16). Díky tomu se zlepší celkový výkon vysavače a elektrického nářadí.

Za tímto účelem otočte kroužek nad otvorem falešného vzduchu (31) tak, aby vznikl maximální otvor.

AdvancedVac 20

Ve vysavači je integrovaná zásuvka s ochranným kontaktem (4). Zde můžete připojit externí elektrické nářadí. Dodržujte maximální přípustný příkon připojeného elektrického nářadí.

- Pro **aktivaci automatického zapnutí/vypnutí** vysavače nastavte volič druhu

provozu (5) na symbol „automatické zapnutí/vypnutí“.

- Pro **zapnutí** vysavače zapněte elektrické nářadí, které je zapojené do zásuvky (4). Vysavač se automaticky zapne.
- Pro **ukončení odsávání** vypněte elektrické nářadí. Funkce doběhu u automatického zapnutí/vypnutí běží ještě dalších 6 s, aby se ze sací hadice odsál zbytek prachu.
- Pro **vypnutí** vysavače nastavte volič druhu provozu (5) na symbol „vypnutí“.

Mokrý sání

- ▶ **S vysavačem nevysávejte hořlavé nebo výbušné kapaliny, například benzín, olej, alkohol, rozpouštědla. Nevysávejte horký, hořící nebo výbušný prach. Vysavač nepoužívejte v prostorech s nebezpečím výbuchu.** Takový prach, výpary nebo kapaliny se mohou vznítit nebo vybuchnout.
- ▶ **Vysavač se nesmí používat jako čerpadlo vody.** Vysavač je určený pro nasávání vzduchu a směsi vody.
- ▶ **Před všemi pracemi na vysavači vytáhněte síťovou zástrčku ze zásuvky.**

Pracovní kroky před mokrým sáním

- Otevřete uzávěry (8) a sejměte horní díl vysavače (7).
- Před mokrým sáním vyjměte vak na prach (29), textilní filtr (32) a vyprázdněte nádobu (1).
- Vyčistěte filtr (33).
- Znovu nasadte horní díl vysavače (7) a uzavřete uzávěry (8).
- **AdvancedVac 20:** Nasadte gumovou stěrku (23) do podlahové hubice (21).

Vysávání kapalin

Vysavač je vybavený plovákem. Po dosažení maximálního naplnění se sníží sací výkon. Ihned vypněte vysavač (vypínač (5)/volič druhu provozu (5) na symbol „sání“).

- Vyprázdněte nádobu (1).

AdvancedVac 20: Vyprázdněte nádobu pomocí otvoru pro vypouštění kapalin (2).

Pracovní kroky po mokrém sání

Pro zabránění tvorby plísňe po mokrém sání:

- Sejměte horní díl vysavače (7) a nechte ho řádně vyschnout.
- Vyjměte filtr (33) a nechte ho rovněž řádně vyschnout.

Údržba a servis

Údržba a čištění

- ▶ **Před údržbou nebo čištěním vysavače, jeho nastavováním, výměnou příslušenství nebo uložení vysavače vytáhněte síťovou zástrčku ze zásuvky.** Toto preventivní opatření zabrání neúmyslnému zapnutí vysavače.



- ▶ **Udržujte vysavač a větrací otvory čisté, abyste pracovali dobře a bezpečně.**

- ▶ **Při údržbě a čištění vysavače noste respirátor.**

Je-li nutná výměna přívodního kabelu, nechte ji provést firmou **Bosch** nebo autorizovaným servisem pro elektronářadí **Bosch**, abyste zabránili ohrožení bezpečnosti.

Čištění/výměna filtru (viz obrázky F1–F4)

Sací výkon závisí na stavu filtru. Proto filtr pravidelně čistěte. Poškozený filtr ihned vyměňte.

- Otevřete uzávěry (8) a sejměte horní díl vysavače (7).
- Stáhněte textilní filtr (32) z filtru (33) a důkladně ho vyklepejte.
- Otočte držák filtru (34) až nadoraz ve směru otáčení  a vyjměte filtr (33) z nádoby (1).
- Měkkým kartáčkem vykartáčujte lamely filtru *nebo* poškozený filtr vyměňte.
- Přetáhněte filtr (33) přes filtrační koš (35) a otočte držák filtru (34) až nadoraz ve směru . Dbejte na to, aby otvor filtru (33) přesně seděl na polohovacích výstupcích filtračního koše (35). Držák filtru (34) citelně zaskočí.
- Přetáhněte textilní filtr (32) přes filtr (33). Dbejte na to, aby textilní filtr (32) úplně obepínal filtr (33) a gumička byla nasazená v drážce mezi filtrem a krytem.
- Znovu nasadte horní díl vysavače (7) a uzavřete uzávěry (8).

Čištění nádoby

- Nádobu (1) občas umyjte běžným neabrazivním mycím prostředkem a nechte ji uschnout.

Čištění permanentního filtru (viz obrázek G)

Permanentní filtr (36) občas vyčistěte, abyste zachovali optimální výkon vysavače.

- Otevřete kryt výstupního vzduchu (26) a vyjměte permanentní filtr (36).
- Opláchněte permanentní filtr (36) pod tekoucí vodou a poté ho nechte důkladně uschnout.
- Znovu nasadte vyčištěný filtr a dbejte přitom na jejich bezpečné a správné usazení. Znovu zavřete kryt výstupního vzduchu (26).

Poruchy

Při nedostatečném výkonu sání zkontrolujte:

- Je horní díl vysavače (7) správně nasazený?
- Není ucpaný hadicový systém?
- Jsou sací trubky (20) pevně spojené?
- Není nádoba (1) plná?
- Není vak na prach (29) plný?
- Nejsou filtry zanesené prachem?

Vysavač se při přehřátí vypne. Postupujte následovně:

- Nechte vysavač 60 min vychladnout.
- Vytáhněte síťovou zástrčku ze zásuvky a znovu ji zapojte.

- Zajistíte, aby byly nádoba (1) a vak na prach (29) prázdné a aby sací hadice (16), filtr (33) a trvalý filtr (36) nebyly ucpané.

Pravidelným vyprazdňováním nádoby (1) zajistíte optimální sací výkon.

Pokud poté není dosaženo sacího výkonu, obraťte se na zákaznický servis **Bosch**.

Uskladnění a přeprava (viz obrázky H)

- Sací trubky (20) nasadíte do držáků (14).
- Vložte sací hadici (16) okolo horního dílu vysavače do držáků (11), konec sací hadice nasadíte do jednoho ze dvou (11).
- Síťový kabel navíjete na držák kabelu (37).
- Přídržná poutka (38) upevníte do držáků kabelu (37).
- Zahnutou hubici (18) nebo odsávací adaptér (17) nasadíte do držáku (15).
- Štěrbínovou hubici (19) nasadíte do držáku (12).
- Podlahovou hubici (21) nasadíte do držáku (13).
- Vysavač přenášejte za držadlo (6).
- Vysavač skladujte v suchém prostoru a zajistíte ho proti neoprávněnému použití.
- Pro zabrzdění otočných koleček (9) sešlápněte brzdu (10).

Zákaznická služba a poradenství ohledně použití

Zákaznická služba zodpoví vaše dotazy k opravě a údržbě vašeho výrobku a též k náhradním dílům. Rozkladové výkresy a informace o náhradních dílech najdete také na: www.bosch-pt.com

V případě dotazů k našim výrobkům a příslušenství vám ochotně pomůže poradenský tým Bosch.

V případě veškerých otázek a objednávek náhradních dílů bezpodmínečně uveďte 10místné věcné číslo podle typového štítku výrobku.

Czech Republic

Robert Bosch odbytová s.r.o.
Bosch Service Center PT
K Vápence 1621/16
692 01 Mikulov
Na www.bosch-pt.cz si můžete objednat opravu Vašeho stroje nebo náhradní díly online.
Tel.: +420 519 305700
Fax: +420 519 305705
E-Mail: servis.naradi@cz.bosch.com
www.bosch-pt.cz

Další adresy servisů najdete na:

www.bosch-pt.com/serviceaddresses

Likvidace

Vysavač, příslušenství a obaly odevzdejte k ekologické recyklaci.



Vysavač nevyhazujte do domovního odpadu!

Pouze pro země EU:

Podle evropské směrnice 2012/19/EU o odpadních elektrických a elektronických zařízeních a její realizace v národních zákonech se již nepoužitelné vysavače musí shromažďovat odděleně od ostatního odpadu a odevzdat k ekologické recyklaci.

Při nesprávné likvidaci mohou odpadní elektrická a elektronická zařízení kvůli případnému obsahu nebezpečných látek poškodit životní prostředí a lidské zdraví.

Slovenčina

Bezpečnostné pokyny pre vysávač



Prečítajte si všetky bezpečnostné upozornenia a pokyny. Nedodržovanie bezpečnostných upozornení a pokynov môže zapríčiniť úraz elektrickým prúdom, požiar a/alebo ťažké poranenia.

Všetky bezpečnostné upozornenia a pokyny starostlivo uschovajte na budúce použitie.

► **Tento vysávač nie je určený na to, aby ho používali deti a osoby s obmedzenými fyzickými, zmyslovými alebo duševnými schopnosťami alebo nedostatočnými skúsenosťami a znalosťami.** V opačnom prípade hrozí riziko chybnéj obsluhy a vzniku poranení.

► **Dozerajte na deti.** Zaistí sa tým, že sa deti nebudú s vysávačom hrať.

⚠ **VÝSTRAHA** **Nevyšavajte zdravie ohrozujúce látky, napr. prach z bukového alebo dubového dreva, kamenný prach, azbest.** Tieto látky môžu vyvolávať rakovinu. Informujte sa o platných predpisoch/zákonoch vo vašej krajine týkajúcich sa manipulácie s prachom ohrozujúcim zdravie.

► **Vysávač používajte len vtedy, keď ste získali dostatok informácií o jeho používaní.** Starostlivé zaučenie znižuje možnosti nesprávnej obsluhy a prípadného poranenia.

⚠ **VÝSTRAHA** **Vysávač je vhodný na vysávanie suchých látok a vhodnými opa-**

treniami aj na vysávanie kvapalín. Vniknutie kvapalín zvyšuje riziko zásahu elektrickým prúdom.

- **Vysávačom nevysávajte horľavé alebo výbušné kvapaliny, napríklad benzín, olej, alkohol, rozpúšťadlá. Nevysávajte horúci, horiaci ani výbušný prach. Vysávač nepoužívajte v priestoroch s rizikom výbuchu.** Prach, výpary alebo kvapaliny by sa mohli vznietiť alebo explodovať.

⚠ VÝSTRAHA Keď začne z vysávača vychádzať pena alebo voda, ihneď ho vypnite a vyprázdnite nádobu. Inak sa môže vysávač poškodiť.

- **DÔLEŽITÉ UPOZORNENIE!** Vysávač sa smie uskladňovať len v interiéroch.
- **DÔLEŽITÉ UPOZORNENIE!** Plavák pravidelne vyčistite a skontrolujte, či nie je poškodený. Inak sa môže nepriaznivo ovplyvniť funkčnosť.
- **Ak sa nedá vyhnúť použitiu ručného elektrického náradia vo vlhkom prostredí, použite prúdový chránič.** Použitie ochranného spínača pri poruchových prúdoch znižuje riziko zásahu elektrickým prúdom.
- **Pred každým použitím skontrolujte vysávač, kábel a zástrčku. Ak zistíte poškodenie, vysávač nepoužívajte. Vysávač sami neotvárajte, opravy zverte len kvalifikovanému odbornému personálu a len s použitím originálnych náhradných súčiastok.** Poškodené vysávače, prírodné šnúry a zástrčky zvyšujú riziko zásahu elektrickým prúdom.
- **Kábel nezacviknite alebo neprejdite ho. Nepoužívajte kábel na vyťahovanie zástrčky zo zásuvky alebo na ťahanie vysávača.** Poškodené prírodné káble zvyšujú riziko zásahu elektrickým prúdom.
- **Vytiahnite zástrčku zo zásuvky, prv než budete vysávač čistiť alebo vykonávať jeho údržbu, vykonávať nastavenia zariadenia, meniť časti príslušenstva alebo prv než vysávač odložíte.** Toto preventívne opatrenie zabraňuje neúmyselnému spusteniu vysávača.
- **Postarajte sa o dobré vetranie svojho pracoviska.**
- **Vysávač dajte opraviť len kvalifikovanému odbornému personálu a len s použitím originálnych náhradných súčiastok.** Tým sa zabezpečí, že bezpečnosť elektrického prístroja zostane zachovaná.
- **Pred uvedením vysávača do prevádzky skontrolujte saciu hadicu, či je v bezchybnom stave. Saciu hadicu pritom nechajte namontovanú na vysávači, aby neúmyselne neunikal prach.** Inak by ste mohli prach vdychovať.
- **Vysávač nepoužívajte na sedenie.** Mohli by ste vysávač poškodiť.
- **Sieťový kábel a saciu hadicu používajte opatrne.** Mohli by ste nimi ohroziť ostatné osoby vo vašom okolí.
- **Nečistite vysávač priamo nasmerovaným prúdom vody.** Vniknutie vody do hornej časti vysávača zvyšuje riziko možného zásahu elektrickým prúdom.
- **Pripojte vysávač k riadne uzemnenej elektrickej sieti.** Zásuvka a predlžovací kábel musia mať funkčný ochranný vodič.

- **Vysávač nepoužívajte ako zariadenie na trvalé odsávanie.**

Dodatočné bezpečnostné upozornenia (AdvancedVac 20)

⚠ VÝSTRAHA Zásuvku používajte len na účely stanovené v návode na použitie.

Symbody

Symbody a ich význam

1+ **Automatika štart/stop**
Odsávanie prachu z bežiacieho elektrického náradia
Vysávač sa automaticky zapne a s časovým oneskorením znova vypne

0 **Vypnutie**

1 **Vysávanie**
Vysávanie usadeného prachu

max.
2000 W
min.
100 W

Údaj o povolenom prípojnom výkone pripojeného elektrického náradia (špecifiky pre danú krajinu)

Opis výrobku a výkonu

Používanie v súlade s určením

Vysávač je určený na nasávanie/vysávanie a vyfukovanie zdravia neohrožujúcich látok a na nasávanie/vysávanie nehorľavých kvapalín.

Vysávač je určený výlučne na súkromné použitie a nie na komerčné použitie.

Vysávač používajte len v takom prípade, ak viete kompletne posúdiť a bez obmedzenia uskutočniť všetky funkcie alebo ak ste dostali príslušné pokyny.

Zásuvka sa smie počas prevádzky používať iba v suchom prostredí.

Vyobrazené komponenty

Číslovanie jednotlivých komponentov sa vzťahuje na vyobrazenie vysávača na grafickej strane.

- (1) Nádoba
- (2) Vypúšťací otvor pre kvapaliny (AdvancedVac 20)
- (3) Uchytenie hadice sacia funkcia
- (4) Zásuvka pre elektrické náradie (AdvancedVac 20)
- (5) Prepínač pracovných režimov (AdvancedVac 20)
- (5) Vypínač (UniversalVac 15)
- (6) Rukoväť na prenášanie
- (7) Horná časť vysávača
- (8) Uzáver pre hornú časť vysávača

- (9) Koliesko
- (10) Brzda kolieska
- (11) Držiak na saciu hadicu
- (12) Držiak na štrbinovú dýzu
- (13) Držiak na podlahovú dýzu
- (14) Držiak na saciu trubicu
- (15) Držiak na zahnutú dýzu/odsávací adaptér
- (16) Sacia hadica
- (17) Odsávací adaptér
- (18) Zahnutá dýza
- (19) Štrbinová dýza
- (20) Sacia trubicu
- (21) Podlahová dýza
- (22) Kefový pásik^{a)} (AdvancedVac 20)
- (23) Gumená hubica^{a)} (AdvancedVac 20)
- (24) Gumená hubica/kefový pásik^{a)} (UniversalVac 15)
- (25) Uchytenie hadice Fúkacia funkcia
- (26) Kryt odpadového vedenia
- (27) Stláčací gombík
- (28) Pripájacia príručka
- (29) Vrečko na prach^{a)}
- (30) Odsišťovacie tlačidlá pre gumenú hubicu/kefový pásik
- (31) Otvor na falošný vzduch
- (32) Textilný filter
- (33) Filter
- (34) Držiak filtra
- (35) Kôš filtra
- (36) Permanentný filter
- (37) Držiak na kábel
- (38) Slučka na držanie

a) **Vyobrazené alebo opísané príslušenstvo nepatrí do štandardného rozsahu dodávky. Kompletné príslušenstvo nájdete v našom sortimente príslušenstva.**

Technické údaje

Vysávač na vysávanie namokro/nasucho		UniversalVac 15	AdvancedVac 20
Vecné číslo		3 603 CD1 1..	3 603 CD1 2..
Menovitý príkon	W	1 000	1 200
Frekvencia	Hz	50 – 60	50 – 60
Objem nádoby vysávača (brutto)	l	15	20
Čistý objem (kvapalina)	l	8,5	13,5
Objem vrečka na prach	l	11,8	16,8
Max. podtlak turbíny	mbar	240	260
Max. prietokové množstvo turbíny	l/s	65	70
Automatika štart/stop		–	●
Hmotnosť podľa EPTA-Procedure 01:2014	kg	6,9	7,6
Trieda ochrany		□/II	⊕/I
Stupeň ochrany		IPX4	IPX4
Stupeň ochrany zástrčka Švajčiarsko		IP55	IP55

Údaje platia pre menovité napätie [U] 230 V. Pri odlišných napätiach a vo vyhotoveniach špecifických pre jednotlivé krajiny sa môžu tieto údaje líšiť.

Automatika štart/stop ^{A)}			
	Menovité napätie	Maximálny výkon	Minimálny výkon
EÚ/AUS	220 – 240 V	2 000 W	100 W
UK	220 – 240 V	1 800 W	100 W

A) Údaj o povolenom prípojnóm výkone pripojeného elektrického náradia (špecificky pre danú krajinu)

Montáž

- **Vytiahnite zástrčku zo zásuvky, prv než budete vysávač čistiť alebo vykonávať jeho údržbu, vykonávať nastavenia zariadenia, meniť časti príslušenstva alebo prv než vysávač odložíte.** Toto preventívne opatrenie zabraňuje neúmyselnému spusteniu vysávača.

Montáž saciej hadice

Sacia funkcia (pozri obrázok A1)

Zasuňte saciu hadicu (16) do uchytenia hadice (3) a otočte ju až na doraz v smere pohybu hodinových ručičiek.

Vyfukovacia funkcia (pozri obrázok A2)

- **Vysávač má vyfukovaciu funkciu. Vzduch nevypúšťajte do priestoru. Vyfukovaciu funkciu používajte len s čistou hadicou.** Niektoré druhy prachu môžu byť zdraviu škodlivé.
- Zapnite vysávač na minimálne 5 s (vypínač **(5)**/prepínač pracovných režimov **(5)** na symbol „Vysávať“), aby ste saciu hadicu **(16)** vyčistili od usadeného prachu.
- Otočte saciu hadicu **(16)** proti pohybu hodinových ručičiek až na doraz a vytiahnite ju z uchytenia hadice **(3)**.
- Otvorte kryt odpadového vzduchu **(26)**.
- Zasuňte saciu hadicu **(16)** do uchytenia hadice **(25)** a otočte ju až na doraz v smere hodinových ručičiek.

Montáž príslušenstva pre vysávanie

Sacia hadica **(16)** je vybavená klipovým systémom, ktorý umožňuje pripojenie sacieho príslušenstva (odsávací adaptér, **(17)**, zahnutá dýza **(18)**).

Montáž odsávacieho adaptéra alebo zahnutej dýzy (pozri obrázok B)

Nasuňte odsávací adaptér **(17)** alebo zahnutú dýzu **(18)** na saciu hadicu **(16)** tak, aby obidva stláčacie gombíky **(27)** sacej hadice počuteľne zacvakli.

Pri **demontáži** stlačte stláčacie gombíky **(27)** dovnútra a komponenty roztriahnite od seba.

Montáž dýz a rúr

- Potom želané príslušenstvo na vysávanie (podlahová dýza, štrbinová dýza, sacia hadica a pod.) nasuňte pevne na zahnutú dýzu **(18)** alebo na odsávací adaptér **(17)**.

Výmena/vkladanie vrečka na prach (vysávanie nasucho) (pozri obrázok C1–C3)

Pri vysávaní nasucho môžete založiť vrečko na prach (príslušenstvo). Uľahčí sa tým likvidácia prachu.

Výmena/vkladanie vrečka na prach (príslušenstvo)

- Otvorte uzávery **(8)** a vyberte hornú časť vysávača **(7)**.
- Vytiahnite plné vrečko na prach **(29)** z pripájacej príruby **(28)** smerom dozadu a vyberte ho z vysávača.
- Nasadte nové vrečko na prach na pripájaciu prírubu vysávača. Skontrolujte, či vrečko na prach prilieha v celej svojej dĺžke na vnútornú stenu nádoby **(1)**.
- Nasadte hornú časť vysávača **(7)** a zatvorte uzávery **(8)**.

Výmena nastavcov pre podlahovú dýzu (pozri obrázky D1–D2)

Podľa druhu vysávania (nasucho, namokro, koberce atď.) môžete na podlahovú dýzu **(21)** pripnúť rôzne nastavce (gumená hubica, kefový pásik).

- Ak chcete uvoľniť nastavce z podlahovej dýzy, stlačte odistovacie tlačidlá **(30)** na podlahovej dýze **(21)**.
- Pripnite želaný nastavec **(22)/(23)/(24)** na podlahovú dýzu.

Prevádzka

- **Vytiahnite zástrčku zo zásuvky, prv než budete vysávač čistiť alebo vykonávať jeho údržbu, vykonávať nastavenia zariadenia, meniť časti príslušenstva alebo prv než vysávač odložíte.** Toto preventívne opatrenie zabráňuje neúmyselnému spusteniu vysávača.

Uvedenie do prevádzky

- **Venujte pozornosť napätiu elektrickej siete!** Napätie zdroja elektrického prúdu sa musí zhodovať s údajmi na typovom štítku vysávača.

Vysávač sa zásadne nesmie používať v priestoroch s rizikom explózie.

Aby sa zabezpečil optimálny sací výkon, saciu hadicu **(16)** musíte vždy úplne odvinúť z hornej časti vysávača **(7)**.

- **Používajte len nepoškodený filter (bez trhlín, dier a pod.). Poškodený filter okamžite vymeňte.**

Vysávanie nasucho

Vysávanie usadeného prachu

UniversalVac 15

- Vysávač **zapnete** nastavením vypínača **(5)** na symbol „Vysávať“.
- Vysávač **vypnete** nastavením vypínača **(5)** na symbol „Vypnúť“.



AdvancedVac 20

- Vysávač **zapnete** nastavením prepínača pracovných režimov **(5)** na symbol „Vysávať“.
- Vysávač **vypnete** nastavením prepínača pracovných režimov **(5)** na symbol „Vypnúť“.



Odsávanie prachu z bežiacieho elektrického náradia (pozri obrázok E)

- Namontujte odsávací adaptér **(17)**.
- Zasuňte odsávací adaptér **(17)** do odsávacieho nátrubku elektrického náradia.

Upozornenie: Pri práci s elektrickým náradím, ktorého prívod vzduchu do sacej hadice je nízky (napr. priamočiare píly, brúsky atď.), musí byť otvorený otvor na falošný vzduch **(31)** sacej hadice **(16)**. Tým sa zlepší celkový výkon vysávača a elektrického náradia.

Otočte krúžok nad otvorom na falošný vzduch **(31)** tak, aby vznikol maximálny otvor.

AdvancedVac 20

Vo vysávači je zabudovaná zásuvka s ochranným kontaktom **(4)**. Do nej môžete pripájať externé elektrické náradie. Dodržiavajte maximálny dovolený výkon pripojeného elektrického náradia.

- **Aktiváciu automatického zapínania/vypínania** vysávača zapnete prepnutím prepínača pracovných režimov **(5)** na symbol „Automatika štart/stop“.



- Vysávač **spustíte** tak, že zapnete elektrické náradie pripojené do zásuvky (4). Vysávač sa spúšťa automaticky.
- Ak chcete **odsávanie ukončiť**, elektrické náradie vypnite. Funkcia oneskoreného dobehu automatiky štart/stop beží ešte 6 s, aby sa zo sacej hadice vysal zvyšný prach.
- Vysávač **vypnete** nastavením prepínača pracovných režimov (5) na symbol „Vypnúť“.

Vysávanie namokro

- ▶ **Vysávačom nevysávajte horľavé alebo výbušné kvapaliny, napríklad benzín, olej, alkohol, rozpúšťadlá. Nevysávajte horúci, horiaci ani výbušný prach. Vysávač nepoužívajte v priestoroch s rizikom výbuchu.** Prach, výpary alebo kvapaliny by sa mohli vznietiť alebo explodovať.
- ▶ **Vysávač sa nesmie používať ako vodné čerpadlo.** Vysávač je určený na vysávanie vzduchu a vodnej zmesi.
- ▶ **Pred každou prácou na vysávači vyťahnite zástrčku sieťového kábla zo zásuvky.**

Pracovné kroky pred vysávaním namokro

- Otvorte uzávery (8) a vyberte hornú časť vysávača (7).
- Pred vysávaním namokro vyberte vrecko na prach (29), textilný filter (32) a vyprázdnite nádobu (1).
- Vyčistite filter (33).
- Opäť nasadte hornú časť vysávača (7) a zatvorte uzávery (8).
- **AdvancedVac 20:** Nasadte gumenú hubicu (23) na podlahovú dýzu (21).

Vysávanie kvapalín

Vysávač je vybavený plavákom. Keď sa dosiahne maximálna hladina, zníži sa sací výkon. Vysávač ihneď vypnite (vypínač (5)/prepínač pracovných režimov (5) na symbol „Vysávať“).

- Vyprázdnite nádobu (1).
AdvancedVac 20: Vyprázdnite nádobu cez vypúšťací otvor pre kvapaliny (2).

Pracovné kroky po vysávaní namokro

Predchádzanie tvorbe plesní po vysávaní namokro:

- Odoberte hornú časť vysávača (7) a nechajte ju dobre vysušiť.
- Vyberte filter (33) a nechajte ho tiež dobre vysušiť

Údržba a servis

Údržba a čistenie

- ▶ **Vyťahnite zástrčku zo zásuvky, prv než budete vysávač čistiť alebo vykonávať jeho údržbu, vykonávať nastavenia zariadenia, meniť časti príslušenstva alebo prv než vysávač odložíte.** Toto preventívne opatrenie zabraňuje neúmyselnému spusteniu vysávača.



- ▶ **Vysávač a jeho vetracie štrbiny udržiavajte vždy v čistote, aby ste mohli pracovať kvalitne a bezpečne.**
- ▶ **Pri údržbe a čistení vysávača používajte ochrannú dýchaciu masku.**

Ak je potrebná výmena pripájacieho vedenia, musí ju vykonať **Bosch** alebo niektoré autorizované stredisko služieb zákazníkom pre elektrické náradie **Bosch**, aby sa zabránilo ohrozeniam bezpečnosti.

Čistenie/výmena filtra (pozri obrázky F1F4)

Sací výkon závisí od stavu filtra. Filter preto pravidelne čistite.

Poškodený filter okamžite vymeňte.

- Otvorte uzávery (8) a vyberte hornú časť vysávača (7).
- Vyťahnite textilný filter (32) z filtra (33) a dôkladne ho vyprášte.
- Otočte držiak filtra (34) až na doraz v smere otáčania  a filter (33) vyberte z nádoby (1).
- Lamely filtra vykefujte mäkkou kefou *alebo* poškodený filter vymeňte.
- Nasadte filter (33) na kôš filtra (35) a otočte držiak filtra (34) až na doraz v smere otáčania . Dbajte na to, aby otvor filtra (33) sedel presne na polohovacích výbežkoch koša filtra (35). Držiak filtra (34) sa citelne zaistí.
- Nasadte textilný filter (32) na filter (33). Dbajte na to, aby textilný filter (32) úplne obklopoval filter (33) a aby bol gumený pásik v drážke medzi filtrom a krytom.
- Opäť nasadte hornú časť vysávača (7) a zatvorte uzávery (8).

Čistenie nádoby

- Nádobu (1) občas poutierajte bežne dostupným neabrazívnym čistiacim prostriedkom a nechajte ju vyschnúť.

Čistenie permanentného filtra (pozri obrázok G)

- Permanentný filter (36) z času na čas vyčistite, aby sa zachoval optimálny výkon vysávača.
- Otvorte kryt vedenia odpadového vzduchu (26) a vyberte permanentný filter (36).
- Opláchnite permanentný filter (36) pod tečúcou vodou a potom ho nechajte dôkladne vyschnúť.
- Vyčistený filter vložte späť a uistite sa, že je bezpečne a správne vložený. Opäť zatvorte kryt vedenia odpadového vzduchu (26).

Poruchy

Ak je sací výkon nedostatočný, skontrolujte:

- Je horná časť vysávača (7) nasadená správne?
- Je hadicový systém upchatý?
- Sú sacie rúry (20) pevne spojené?
- Je nádoba (1) plná?
- Je vrecko na prach (29) plné?
- Sú filtre zanesené prachom?

Keď sa vysávač prehreje, vypne sa. Postupujte takto:

- Nechajte vysávač 60 minút vychladnúť.
- Vytiahnite sieťovú zástrčku zo zásuvky a znova ju zasuňte.
- Zabezpečte, aby nádoba (1) a vrečko na prach (29) boli prázdne a sacia hadica (16), filter (33) a permanentný filter (36) neboli upchaté.

Pravidelné vyprázdňovanie nádoby na prach (1) zabezpečí optimálny sací výkon.

Ak sa ani potom nedosiahne dobrý sací výkon, obráťte sa na zákaznícky servis **Bosch**.

Odkladanie a preprava (pozri obrázok H)

- Zasuňte saciu hadicu (20) do držiakov (14).
- Položte saciu hadicu (16) okolo hornej časti vysávača do držiakov (11), položte koniec sacej hadice na jeden z dvoch (11).
- Naviňte sieťový kábel okolo držiaka na kábel (37).
- Upevnite slučky na pridržiavanie hadice (38) na držiaky kábla (37).
- Zasuňte zahnutú dýzu (18) alebo odsávací adaptér (17) do držiaka (15).
- Zasuňte štrbinovú dýzu (19) do držiaka (12).
- Zasuňte podlahovú dýzu (21) do držiaka (13).
- Vysávač prenášajte za rukoväť na prenášanie (6).
- Vysávač skladujte v suchej miestnosti a zabezpečte ho proti neoprávnenému používaniu.
- Ak chcete znehybniť kolieska (9), zošliapnite dole brzdu koliesok (10).

Zákaznícka služba a poradenstvo ohľadom použitia

Servisné stredisko Vám odpovie na otázky týkajúce sa opravy a údržby Vášho produktu ako aj náhradných dielov. Rozkladové výkresy a informácie o náhradných dieloch nájdete tiež na: www.bosch-pt.com

V prípade otázok týkajúcich sa našich výrobkov a príslušenstva Vám ochotne pomôže poradenský tím Bosch.

V prípade akýchkoľvek otázok a objednávok náhradných dielov uvádzajte bezpodmienečne 10-miestne vecné číslo uvedené na typovom štítku výrobku.

Slovakia

Na www.bosch-pt.sk si môžete objednať opravu vášho stroja alebo náhradné diely online.

Tel.: +421 2 48 703 800

Fax: +421 2 48 703 801

E-Mail: servis.naradia@sk.bosch.com

www.bosch-pt.sk

Ďalšie adresy servisov nájdete na:

www.bosch-pt.com/serviceaddresses

Likvidácia

Vysávač, príslušenstvo a obaly treba dať na recykláciu zodpovedajúcu ochrane životného prostredia.



Nevyhadzujte vysávač do bežného odpadu z domácnosti!

Len pre krajiny EÚ:

Podľa európskej smernice 2012/19/EÚ o odpade z elektrických a elektronických zariadení a podľa jej transpozície v národnom práve sa musia už nepoužiteľné vysávače zbierať separovane a odovzdať na recykláciu v súlade s ochranou životného prostredia.

Pri nesprávnej likvidácii môžu mať staré elektrické a elektronické zariadenia kvôli novej prítomnosti nebezpečných látok škodlivý vplyv na životné prostredie a ľudské zdravie.

Magyar

Biztonsági előírások porszívók számára



Olvassa el az összes biztonsági figyelmeztetést és előírást. A biztonsági előírások és utasítások betartásának elmulasztása áramütéshez, tűzhöz és/vagy súlyos sérülésekhez vezethet.

Kérjük a későbbi használatra gondosan őrizze meg ezeket az előírásokat.

► **Ez a porszívó nincs arra előírva, hogy gyerekek és korlátozott fizikai, érzékelési vagy szellemi képességű, illetve kellő tapasztalattal és/vagy tudással nem rendelkező személyek használják.** Ellenkező esetben fennáll a hibás kezelés és a sérülés veszélye.

► **Ne hagyja felügyelet nélkül a gyerekeket.** Ez biztosítja, hogy gyerekek ne játsszanak a porszívóval.

⚠ FIGYELMEZTETÉS **Ne szívjon egészségre veszélyes anyagokat, például bükkfa- vagy tölgyfaport, kőport és azbesztet.**

Ezek az anyagok rákkeltő hatásúnak számítanak. Tájékoztató Ön országában egészségre ártalmas anyagok kezelésére vonatkozó előírásokról/törvényekről.

► **Csak akkor használja a porszívót, ha kielégítő tájékoztatást kapott a használatra vonatkozólag.** Egy gondos kioktatás csökkenti a hibás kezelés és a sérülések valószínűségét.

FIGYELMEZ-TETÉS

A porszívó száraz anyagok és megfelelő intézkedések alkalmazásával folyadékok felszívására is alkalmas.

A folyadékok behatolása megnöveli az áramütés veszélyét.

- ▶ **Ne szívjon fel a porszívóval gyúlékony vagy robbanásveszélyes folyadékokat, például benzint, olajat, alkoholt vagy oldószereket. Ne szívjon fel forró, égő vagy robbanásveszélyes porokat. Ne üzemeltesse a porszívót robbanásveszélyes helyiségekben.** A porok, gőzök vagy folyadékok meggyulladhatnak vagy felrobbanhatnak.

FIGYELMEZ-TETÉS

Azonnal kapcsolja ki a porszívót, ha abból hab vagy víz lép ki és ürítse ki a tartályt. A porszívó ellenkező

esetben megrongálódhat.

- ▶ **FIGYELEM !A porszívót csak belső helyiségekben szabad tárolni.**
- ▶ **FIGYELEM !Rendszeresen tisztítsa meg az úszótestet és ellenőrizze, nincs-e megrongálódva.** Ellenkező esetben a működés nem megfelelő lehet.
- ▶ **Ha nem lehet elkerülni a porszívóvedves környezetben való használatát, alkalmazzon egy hibaáram-védőkapcsolót.** Egy hibaáram-védőkapcsoló alkalmazása csökkenti az áramütés kockázatát.
- ▶ **Minden használat előtt ellenőrizze a porszívót, a kábelt és a csatlakozó dugót. Ne használja a porszívót, ha megrongálódásokat észlel rajta. Ne nyissa fel saját maga a porszívót, hanem azt csak szakképzett szakemberrel és csak eredeti pótalkatrészek használatával javíttassa meg.** Egy megrongálódott porszívó, kábel és csatlakozó dugó megnöveli az áramütés veszélyét.
- ▶ **Ne préselje össze a kábelt és ne menjen át rajta járművel, targoncával, stb. A hálózati csatlakozót sohasem a kábelnél fogva húzza ki a dugaszoló aljzatból, hanem mindig a dugaszoló csatlakozót fogja meg. Sohasem húzza a porszívót a mozgatóhoz a kábelnél fogva.** Egy megrongálódott kábel megnöveli az áramütés veszélyét.
- ▶ **Húzza ki a csatlakozó dugót a dugaszoló aljzatból, mielőtt a porszívón karbantartási munkákat végez, vagy meg akarja tisztítani a porszívót, ha beállításokat végez, tartozékokat cserél, vagy a porszívót elraktározza.** Ez az elővigyázatossági intézkedés meggátolja a porszívó akaratlan üzembe helyezését.
- ▶ **Gondoskodjon a munkahely jó szellőztetéséről.**
- ▶ **A porszívót csak szakképzett személyzettel és csak eredeti pótalkatrészek felhasználásával javíttassa.** Ez biztosítja, hogy a porszívó biztonságos berendezés maradjon.
- ▶ **Az üzembevétele előtt ellenőrizze a szívótömlő kifogástalan állapotát. Ehhez hagyja a szívótömlőt a porszívóra szerelve, nehogy a akaratlanul por lépjen ki.** Ellenkező esetben Ön belélegezheti a port.
- ▶ **Na üljön rá a porszívóra.** Ezzel megrongálhatja a porszívót.
- ▶ **Óvatosan használja a hálózati csatlakozó kábelt és a szívótömlőt.** Ezekkel más személyeket veszélyeztethet.

- ▶ **Ne tisztítsa a porszívót közvetlenül ráirányított vízsugárral.** Ha víz hatol be a porszívó felső részébe, ez megnöveli az áramütés veszélyét.
- ▶ **Csatlakoztassa a porszívót egy előírászerűen földelt villamos hálózathoz.** A dugaszolóaljzatnak és a hosszabítóknak egy működőképes védővezetéssel kell rendelkeznie.
- ▶ **Ne használja a porszívót tartósan elszívóberendezésként.**

Kiegészítő biztonsági utasítások (AdvancedVac 20)

FIGYELMEZ-TETÉS

A dugaszoló aljzatot csak a Használati Utasításban meghatározott célokra használja.

Jelképes ábrák

Szimbólumok és magyarázatuk



1+ Automatikus indítás/leállítás

A keletkező por elszívása elektromos kéziszerszámokból működés közben

A porszívó automatikusan bekapcsol, majd késleltetve kikapcsol

0

Kikapcsolás



1

Porszívózás

Lerakódott porok felszívása

**max.
2000 W
min.
100 W**

A berendezéshez csatlakoztatott elektromos kéziszerszám megengedett csatlakoztatási teljesítménye (ez országoktól függően különböző lehet)

A termék és a teljesítmény leírása

Rendeltetésszerű használat

A porszívó az egészségre nem káros anyagok, valamint nem éghető folyadékok fel- és elszívására szolgál.

A porszívó kizárólag privát használatra és nem ipari vagy kisipari célokra szolgál.

Csak akkor használja a porszívót, ha teljes mértékben meg tudja becsülni és minden korlátozás nélkül végre tudja hajtani az összes funkciót vagy ha ehhez megfelelő utasításokat kapott.

A dugaszolóaljzatot működés közben csak száraz környezetben szabad használni.

Az ábrázolásra kerülő komponensek

Az ábrázolt alkatrészek sorszámozása megfelel a porszívó ábrájának az ábrákat tartalmazó oldalon.

- (1) Tartály
- (2) Folyadékkeeresztő nyílás (AdvancedVac 20)
- (3) Tömlőcsatlakozó (szívás funkció)

- (4) Csatlakozóaljzat elektromos kéziszerszámokhoz (AdvancedVac 20)
- (5) Üzem módváltó kapcsoló (AdvancedVac 20)
- (5) Be-/kikapcsoló (UniversalVac 15)
- (6) Fogantyú
- (7) Porszívó-felsőrés
- (8) A porszívó-felsőrés zárja
- (9) Bolygókerék
- (10) Bolygókerékfék
- (11) Szívótömlőtartó
- (12) Résszívófej-tartó
- (13) Padlószívófej-tartó
- (14) Szívócsőtartó
- (15) Hajlítottszívófej-/elszívóadapter-tartó
- (16) Szívótömlő
- (17) Elszívóadapter
- (18) Hajlított szívófej
- (19) Résszívófej
- (20) Szívócső
- (21) Padlószívófej
- (22) Kefeszalag^{a)} (AdvancedVac 20)
- (23) Gumiperem^{a)} (AdvancedVac 20)
- (24) Gumiperem/kefeszalag^{a)} (UniversalVac 15)
- (25) Tömlőcsatlakozó fűvás funkcióhoz
- (26) Kifúvottlevegő-fedél
- (27) Nyomógomb
- (28) Csatlakozókarima
- (29) Porzsák^{a)}
- (30) Gumiperem/kefeszalag kireteszelőgombja
- (31) Hamislevegő-nyílás
- (32) Szövetszűrő
- (33) Szűrő
- (34) Szűrőtartó
- (35) Szűrőkosár
- (36) Tartós szűrő
- (37) Kábeltartó
- (38) Tartóheveder
- a) A képeken látható vagy a szövegben leírt tartozékok részben nem tartoznak a standard szállítmányhoz. Tartozék-programunkban valamennyi tartozék megtalálható.

Műszaki adatok

Nedves/száraz porszívó		UniversalVac 15	AdvancedVac 20
Cikkszám		3 603 CD1 1..	3 603 CD1 2..
Névleges felvett teljesítmény	W	1000	1200
Frekvencia	Hz	50–60	50–60
Tartálytérfogat (bruttó)	l	15	20
Nettó térfogat (folyadék)	l	8,5	13,5
Porzsák térfogata	l	11,8	16,8
Max. vákuum (turbina)	mbar	240	260
Max. térfogatáram (turbina)	l/s	65	70
Automatikus indítás/leállítás		–	●
Tömeg az „EPTA-Procedure 01:2014” (2014/01 EPTA-eljárás) szerint	kg	6,9	7,6
Érintésvédelmi osztály		□/II	⊕/I
Védelmi osztály		IPX4	IPX4
Svájci hálózati csatlakozó dugó védelmi osztály		IP55	IP55

A adatok 230 V hálózati feszültségre [U] vonatkoznak. Ettől eltérő feszültségek és külön egyes országok számára készült kivitelek esetén ezek az adatok változhatnak.

Automatikus indítás/leállítás ^{A)}			
	Névleges feszültség	Maximális teljesítmény	Minimális teljesítmény
EU/AUS	220–240 V	2000 W	100 W
UK	220–240 V	1800 W	100 W

A) A berendezéshez csatlakoztatott elektromos kéziszerszám megengedett csatlakoztatási teljesítménye (ez országoktól függően különböző lehet)

Összeszerelés

- ▶ **Húzza ki a csatlakozó dugót a dugaszoló aljzatból, mielőtt a porszívó karbantartási munkákat végez, vagy meg akarja tisztítani a porszívót, ha beállításokat végez, tartozékokat cserél, vagy a porszívót elraktározza.** Ez az elővigyázatossági intézkedés meggátolja a porszívó akaratlan üzembe helyezését.

Az elszívótömlő felszerelése

Szívási funkció (lásd A1 ábra)

Dugja bele az elszívótömlőt (16) az elszívótömlő-befogóegységbe (3), és forgassa el ütközésig az óra járásával megegyező irányba.

Kífúvófunkció (lásd A2 ábra)

- ▶ **A porszívónak van egy kífúvó funkciója. Ne fújja ki a kivezetett levegőt egy szabad térbe. A kífúvó funkciót csak egy tiszta tömlővel használja.** A porok egészségkárosító hatásúak lehetnek.
- Kapcsolja be legalább 5 s-ra a porszívót (Be-/kikapcsoló (5)/Üzem mód-átkapcsoló (5) a „Porszívás” jelre), hogy ezzel megtisztítsa az elszívótömlőt (16) az abban lerakódott portól.
- Forgassa el az elszívótömlőt (16) ütközésig, és húzza ki az elszívótömlő-befogóegységből (3).
- Nyissa ki a kífúvottlevegő-fedelet (26).
- Dugja bele az elszívótömlőt (16) az elszívótömlő-befogóegységbe (25), és forgassa el ütközésig az óra járásával megegyező irányba.

A porszívó tartozékok felszerelése

A szívótömlő (16) csiptetős rendszerrel van ellátva, amelyhez a porszívó tartozékai (elszívóadapter (17), hajlított szívófej (18)) csatlakoztathatók.

Az elszívóadapter vagy a hajlított szívófej felszerelése (lásd a B ábra)

Dugja az elszívóadaptert (17) vagy a hajlított szívófejet (18) az elszívótömlőre (16), míg a szívótömlő két nyomógombja (27) hallhatóan beretesz.

A **szétszereléshez** nyomja be a nyomógombot (27), és húzza szét az alkatrészeket.

A fűvőkák és csövek felszerelése

- Ezután dugja a kívánt elszívótartozékot (padlószívó fej, résszívófej, elszívócső stb.) szorosan a hajlított szívófejre (18) vagy az elszívóadapterre (17).

Porzsák cseréje/behelyezése (száraz porszívózás) (lásd C1–C3 ábra)

Száraz porszívózáshoz behelyezhet porzsákat (tartozék). Így könnyebb a por ártalmatlanítása.

A porgyűjtő zacskó (tartozék) kicserélése/behelyezése

Nyissa ki a (8) lezáró kapcsokat és vegye le a porszívó (7) felső részét.

- Húzza le hátrafelé a teli porzsákat (29) a csatlakozókárimából (28), majd vegye ki a porszívóból.
- Hajtsa az új porzsákat a porszívó csatlakozókárimájára felé. Ellenőrizze, hogy a porzsák teljes hosszában felfekszik a tartály (1) belső falán.
- Helyezze fel a porszívó felső részét (7), és zárja le a lezáró kapcsokat (8).

Padlószívófej betéteinek cseréje (lásd D1–D2 ábra)

A porszívózási feladattól függően (száraz, nedves, padlószívó stb.) a padlószívófejbe (21) különböző betétek (gumi-perem, kefeszalag) pattintható be.

- A betét padlószívófejből történő kioldásához nyomja meg a kireteszelő gombokat (30) a padlószívófejen (21).
- Pattintsa be a kívánt betétet (22)/(23)/(24) a padlószívófejbe.

Üzemeltetés

- ▶ **Húzza ki a csatlakozó dugót a dugaszoló aljzatból, mielőtt a porszívó karbantartási munkákat végez, vagy meg akarja tisztítani a porszívót, ha beállításokat végez, tartozékokat cserél, vagy a porszívót elraktározza.** Ez az elővigyázatossági intézkedés meggátolja a porszívó akaratlan üzembe helyezését.

Üzembe helyezés

- ▶ **Ügyeljen a helyes hálózati feszültségre!** Az áramforrás feszültségének meg kell egyeznie a porszívó típus tábláján található adatokkal.

A porszívót alapvetően tilos robbanásveszélyes helyiségekben használni.

Az optimális elszívási teljesítmény biztosítására a szívótömlőt (16) mindig teljesen le kell tekerni a porszívó felső részéről (7).

- ▶ **Csak megrongálatlan szűrőt (repedések nélkül, lyukak nélkül stb.) használjon. Ha egy szűrő megrongálódott, azonnal cserélje ki.**

Száraz porszívás

A lerakódott por felszívása

UniversalVac 15

- A porszívó **bekapcsolásához** állítsa a be-/kikapcsolót (5) a „Porszívás” jelére.  **1**
- A porszívó **kikapcsolásához** állítsa a be-/kikapcsolót (5) a „Kikapcsolás” jelére. **0**

AdvancedVac 20

- A porszívó **bekapcsolásához** állítsa az üzemmód-átkapcsolót (5) a „Porszívás” jelére.  **1**
- A porszívó **kikapcsolásához** állítsa az üzemmód-átkapcsolót (5) a „Kikapcsolás” jelére. **0**

Működő elektromos kéziszerszámok porának elszívása (lásd E ábra)

- Szerelje fel az elszívóadaptert (17).
- Dugja be az elszívóadaptert (17) az elektromos kéziszerszám elszívócsonkjába.

Megjegyzés: Az olyan elektromos kéziszerszámokkal végzett munkákhoz, amelyeknél az elszívótömlőhöz kevesebb levegő kerül hozzáférésre (pl. szúrófűrészek, csiszolók stb.) a hamislevegő-nyílást (31) az elszívótömlőn (16) ki kell nyitni. Ezáltal a porszívó és az elektromos kéziszerszám összteljesítménye megjavul.

Ehhez forgassa el a hamislevegő-nyílás feletti gyűrűt (31), amíg a nyílás a maximális méretre ki nem nyílik.

AdvancedVac 20

A porszívóba egy (4) védőérintkezős dugaszolóaljzat van beépítve. Ehhez egy elektromos kéziszerszámot lehet csatlakoztatni. Vegye tekintetbe a csatlakozásra kerülő elektromos kéziszerszám legnagyobb megengedett csatlakoztatási teljesítményét.

- A porszívó **automatikus indításának/leállításának aktiválásához** állítsa az üzemmód-átkapcsolót (5) az „Automatikus indítás/leállítás” szimbólumra.
- A porszívó **üzembe helyezéséhez** kapcsolja be az elektromos hálózatra csatlakoztatott (4) elektromos kéziszerszámot. A porszívó automatikusan elindul.
- Az **elszívás befejezéséhez** kapcsolja ki az elektromos kéziszerszámot. Az automatikus indítás/leállítás utánfutási funkciója a porszívót még 6 másodpercig működésben tartja, hogy kiszívja a maradék port az elszívótömlőből.
- A porszívó **kikapcsolásához** állítsa az üzemmód-átkapcsolót (5) a „Kikapcsolás” jelére.

Nedves anyagok elszívása

- ▶ **Ne szívjon fel a porszívóval gyúlékony vagy robbanásveszélyes folyadékokat, például benzint, olajat, alkoholt vagy oldószereket. Ne szívjon fel forró, égő vagy robbanásveszélyes porokat. Ne üzemeltesse a porszívót robbanásveszélyes helyiségekben.** A porok, gőzök vagy folyadékok meggyulladhatnak vagy felrobbanhatnak.
- ▶ **A porszívót nem szabad vízszivattyúként használni.** A porszívó levegő és víz keverékének felszívására szolgál.
- ▶ **A porszívón végzendő bármely munka megkezdése előtt húzza ki a csatlakozó dugót a dugaszolóaljzattól.**

Munkavégzési lépések a nedves anyagok elszívása előtt

- Nyissa ki a lezárókapcsokat (8), és vegye le a porszívó felső részét (7).
- Nedves porszívózás előtt távolítsa el a porzsákat (29), a szövetszűrőt (32), és ürítse ki a tartályt (1).
- Tisztítsa meg a szűrőt (33).
- Helyezze fel ismét a porszívó felső részét (7), és zárja le a lezárókapcsokat (8).

- **AdvancedVac 20:** Helyezze be a gumiperemet (23) a padlószívófejbe (21).

Folyadékok felszívása

A porszívó úszókapcsolóval van ellátva. A maximális töltési magasság elérésekor a szívásteljesítmény csökken. Azonnal kapcsolja ki a porszívót (Be-/kikapcsoló (5)/Üzemmodváltó kapcsoló (5) a „Porszívózás” jelre állítva).

- Ürítse ki a tartályt (1).

AdvancedVac 20: Ürítse ki a tartályt a folyadékleeresztő nyíláson át (2).

Munkavégzési lépések a nedves anyagok elszívása után

Nedves porszívózás után a penészesedés elkerülése érdekében:

- Vegye le a porszívó felső részét (7), és szárítsa ki jól.
- Vegye ki a szűrőt (33), és azt is jól szárítsa ki.

Karbantartás és szerviz

Karbantartás és tisztítás



- ▶ **Húzza ki a csatlakozó dugót a dugaszoló aljzattól, mielőtt a porszívón karbantartási munkákat végez, vagy meg akarja tisztítani a porszívót, ha beállításokat végez, tartozékokat cserél, vagy a porszívót elraktározza.** Ez az elővigyázatossági intézkedés meggátolja a porszívó akaratlan üzembe helyezését.
- ▶ **Tartsa mindig tisztán a porszívót és annak szellőzőnyílásait, hogy jól és biztonságosan dolgozhasson.**
- ▶ **A porszívó karbantartásához és tisztításához viseljen egy porvédő álarcot.**

Ha a csatlakozó vezetékét ki kell cserélni, akkor a cserével csak a magát a **Bosch** céget, vagy egy **Bosch** elektromos kéziszerszám-műhely ügyfélszolgálatát szabad megbízni, nehogy a biztonságra veszélyes szituáció lépjen fel.

A szűrő tisztítása/cseréje (lásd F1–F4 ábra)

A szívásteljesítmény a szűrő állapotától függ. Ezért rendszeresen tisztítsa meg a szűrőt.

Ha a szűrő megsérül, azonnal cserélje ki.

- Nyissa ki a lezárókapcsokat (8), és vegye le a porszívó felső részét (7).
- Húzza le a szövetszűrőt (32) a szűrőről (33), és alaposan porolja ki.
- Forgassa a szűrőtartót (34) ütközésig  forgásirányba, és vegye ki a szűrőt (33) a tartályból (1).
- Kefélje le a szűrő lamelláit egy puha kefével *vagy* cserélje ki a sérült szűrőt.
- Borítsa a szűrőt (33) a szűrőkosárra (35), és forgassa a szűrőtartót (34) ütközésig  forgásirányba. Ügyeljen arra, hogy a szűrő nyílása (33) pontosan a szűrőkosár pozicionáló bütykére (35) üljön fel. A szűrőtartó (34) érezhetően bereteszeli.

- Túrja a szövetszűrőt **(32)** a szűrőre **(33)**. Ügyeljen arra, hogy a szövetszűrő **(32)** a szűrőt **(33)** teljesen körbezárja, és a gumírozás a szűrő és a ház közötti bordában üljön.
- Helyezze fel ismét a porszívó felső részét **(7)**, és zárja le a lezárókapcsokat **(8)**.

A tartály tisztítása

- Törölje időről időre le a tartályt **(1)** egy a kereskedelemben szokványosan kapható, nem kopató hatású tisztítószerral, majd hagyja megszáradni.

A tartós szűrő tisztítása (lásd a G ábra)

Tisztítsa meg a tartós szűrőt **(36)** időről időre, hogy a porszívó teljesítménye optimális legyen.

- Nyissa ki a kifúvottlevegő-nyílást **(26)**, és vegye ki a tartós szűrőt **(36)**.
- Öblítse le a tartós szűrőt **(36)** folyó víz alatt, majd hagyja teljesen megszáradni.
- Helyezze be ismét a megtisztított szűrőt, és ügyeljen arra, hogy a helyére kerüljön. Zárja le ismét a kifúvottlevegő-nyílást **(26)**.

Üzemzavarok

Nem elegendő szívási teljesítmény esetén ellenőrizze a következőket:

- Megfelelően van felhelyezve a porszívó felső része **(7)**?
- Eldugult a tömlőrendszer?
- Szorosan össze vannak illesztve a szívócsövek **(20)**?
- Megtelt a tartály **(1)**?
- Megtelt a porzsák **(29)**?
- Eldugultak a szűrők a portól?

Túlmelegedés esetén a porszívó lekapcsol. Ekkor az alábbiak szerint járjon el:

- Hagyja lehűlni a porszívót 60 percig.
- Húzza ki a hálózati csatlakozódugót a csatlakozóaljzatból, majd dugja be ismét a csatlakozóaljzatba.
- Ellenőrizze, hogy a tartály **(1)** és a porzsák **(29)** üres-e, illetve az elszívótömlő **(16)**, a szűrők **(33)** és a tartós szűrő **(36)** nincs-e eldugulva.

A tartály **(1)** rendszeres ürítése optimális szívásteljesítményt biztosít.

Ha azután nem éri el az optimális szívásteljesítményt, forduljon a(z) **Bosch** ügyfélszolgálatához.

Tárolás és szállítás (lásd H ábra)

- Dugja az elszívócsöveket **(20)** a tartókba **(14)**.
- Helyezze az elszívótömlőt **(16)** a porszívó felső része köré a tartókba **(11)**, az elszívótömlő végét a két tartó **(11)** egyikébe.
- Tekerje fel a hálózati tápvezetékét a kábeltartóra **(37)**.
- Rögzítse a tartófüleket **(38)** a kábeltartókra **(37)**.
- Helyezze a hajlított szívófejet **(18)** vagy az elszívóadaptert **(17)** a tartóba **(15)**.
- Dugja a résszívófejet **(19)** a tartóba **(12)**.
- Dugja a padlószívófejet **(21)** a tartóba **(13)**.
- A porszívót a fogantyújánál **(6)** fogva mozgassa.

- A porszívót száraz helyiségben állítsa le és biztosítsa az illetéktelen használat ellen.
- A bolygókerékek **(9)** lefékezéséhez taposson a bolygókerékfékre **(10)**.

Vevőszolgálat és alkalmazási tanácsadás

A vevőszolgálat a terméke javításával és karbantartásával, valamint a pótalkatrészekkel kapcsolatos kérdésekre szívesen válaszol. A pótalkatrészekkel kapcsolatos robbantott ábrák és egyéb információk a következő címen találhatóak:

www.bosch-pt.com

A Bosch Alkalmazási Tanácsadó Team a termékeinkkel és azok tartozékaival kapcsolatos kérdésekben szívesen nyújt segítséget.

Ha kérdései vannak vagy pótalkatrészeket szeretne rendelni, okvetlenül adja meg a termék típus tábláján található 10-jegyű cikkszámot.

Magyarország

Robert Bosch Kft.

1103 Budapest

Gyömrői út. 120.

A www.bosch-pt.hu oldalon online megrendelheti készülékének javítását.

Tel.: +36 1 879 8502

Fax: +36 1 879 8505

info.bsc@hu.bosch.com

www.bosch-pt.hu

További szerviz-címek itt találhatóak:

www.bosch-pt.com/serviceaddresses

Eltávolítás

A porszívót, a tartozékokat és a csomagolásokat a környezetvédelmi szempontoknak megfelelően kell újrafelhasználásra leadni.



Ne dobja ki a porszívót a háztartási szeméttbe!

Csak az EU-tagországok számára:

A használt villamos és elektronikus berendezésekre vonatkozó 2012/19/EU sz. Európai Irányelvnek és ennek a megfelelő országok jogharmonizációjának megfelelően a már használhatatlan porszívókat külön össze kell gyűjteni és a környezetvédelmi szempontból megfelelő újra felhasználásra le kell adni.

Szakszerűtlen ártalmatlanítás esetén a már használhatatlan elektromos és elektronikus készülékek a bennük esetleg található veszélyes anyagok következtében káros hatással lehetnek a környezetre és az emberek egészségére.

Русский

Только для стран Евразийского экономического союза (Таможенного союза)

В состав эксплуатационных документов, предусмотренных изготовителем для продукции, могут входить настоящее руководство по эксплуатации, а также приложения. Информация о подтверждении соответствия содержится в приложении.

Информация о стране происхождения указана на корпусе изделия и в приложении.

Дата изготовления указана на корпусе изделия.

Контактная информация относительно импортера содержится на упаковке.

Срок службы изделия

Срок службы изделия составляет 7 лет. Не рекомендуется к эксплуатации по истечении 5 лет хранения с даты изготовления без предварительной проверки (дату изготовления см. на этикетке).

Перечень критических отказов и ошибочные действия персонала или пользователя

- не использовать с поврежденной рукояткой или поврежденным защитным кожухом
- не использовать при появлении дыма непосредственно из корпуса изделия
- не использовать с перебитым или оголенным электрическим кабелем
- не использовать на открытом пространстве во время дождя (в распыляемой воде)
- не включать при попадании воды в корпус
- не использовать при сильном искрении
- не использовать при появлении сильной вибрации

Критерии предельных состояний

- перетёрт или повреждён электрический кабель
- повреждён корпус изделия

Тип и периодичность технического обслуживания

Рекомендуется очистить инструмент от пыли после каждого использования.

Хранение

- необходимо хранить в сухом месте
- необходимо хранить вдали от источников повышенных температур и воздействия солнечных лучей
- при хранении необходимо избегать резкого перепада температур
- хранение без упаковки не допускается
- подробные требования к условиям хранения смотрите в ГОСТ 15150-69 (Условие 1)

Транспортировка

- категорически не допускается падение и любые механические воздействия на упаковку при транспортировке
- при разгрузке/погрузке не допускается использование любого вида техники, работающей по принципу зажима упаковки
- подробные требования к условиям транспортировки смотрите в ГОСТ 15150-69 (Условие 5)

Указания по технике безопасности для пылесосов



Прочтите все указания и инструкции по технике безопасности. Несоблюдение указаний по технике безопасности и инструкций может привести к поражению электрическим током, пожару и/или тяжелым травмам.

Сохраняйте эти инструкции и указания для будущего использования.

► **Этот пылесос не рассчитан на использование детьми или лицами с ограниченными физическими, сенсорными или умственными способностями или недостаточным опытом и знаниями.** Иначе существует опасность неправильного использования или получения травм.

► **Не оставляйте детей без присмотра.** Дети не должны играть с пылесосом.

⚠ ПРЕДУПРЕЖДЕНИЕ

Не собирайте вредные для здоровья материалы, например, древесную пыль бука или дуба, пыль горных пород, асбест. Эти вещества являются канцерогенными. Осведомьтесь о действующих в Вашей стране положениях/законах относительно обращения с вредной для здоровья пылью.

► **Используйте пылесос только в том случае, если Вы получили достаточно информации об использовании.** Тщательный инструктаж снижает риск неправильной эксплуатации и травм.

⚠ ПРЕДУПРЕЖДЕНИЕ

Пылесос предназначен для сбора сухих веществ, а при применении соответствующих мер – также для сбора жидкостей. Проникновение воды внутрь электроинструмента увеличивает риск поражения электротоком.

- ▶ **Не собирайте пылесосом горючие или взрывоопасные жидкости, например, бензин, масло, спирт, растворители. Не всасывайте горячую, горючую или взрывоопасную пыль. Не пользуйтесь пылесосом в помещениях с высокой взрывоопасностью.** Пыль, пары или жидкости могут загореться или взорваться.

⚠ ПРЕДУПРЕЖДЕНИЕ При выходе пены или воды из пылесоса сразу выключайте пылесос и опорожняйте контейнер.

Иначе пылесос может быть поврежден.

- ▶ **ВНИМАНИЕ!** Храните пылесос только внутри помещений.
- ▶ **ВНИМАНИЕ!** Регулярно очищайте поплавок и проверяйте его на предмет повреждений. Они могут негативно сказаться на функциональной способности.
- ▶ Если невозможно избежать применения пылесоса в сыром помещении, подключайте электроинструмент через устройство защитного отключения. Применение устройства защитного отключения снижает риск электрического поражения.
- ▶ Каждый раз перед началом работы проверяйте пылесос, шнур питания и штепсель. Не пользуйтесь пылесосом при обнаружении повреждений. Не открывайте пылесос самостоятельно, его ремонт разрешается выполнять только квалифицированному персоналу и только с использованием оригинальных запчастей. Поврежденные пылесосы, шнуры питания и штепсели повышают риск поражения электрическим током.
- ▶ Не переизжайте и не сдавливайте шнур. Не тяните за шнур для извлечения вилки из розетки или для перемещения пылесоса. Поврежденный шнур повышает риск поражения электричеством.
- ▶ Перед работами по техобслуживанию и очистке пылесоса, его настройке, замене принадлежностей или перед хранением извлекайте вилку из розетки. Эта мера предосторожности предотвращает непреднамеренное включение пылесоса.
- ▶ Обеспечивайте хорошую вентиляцию на рабочем месте!
- ▶ Ремонт пылесоса разрешается выполнять только квалифицированному персоналу и только с использованием оригинальных запчастей. Этим обеспечивается безопасность пылесоса.
- ▶ Перед эксплуатацией проверяйте безупречное состояние шланга отсасывания. Оставляйте при этом шланг отсасывания подключенным к пылесосу, чтобы пыль случайно не высыпалась. Иначе Вы можете вдохнуть пыль.
- ▶ Не садитесь на пылесос. Этим Вы можете повредить пылесос.
- ▶ Аккуратно обращайтесь с сетевым шнуром и шлангом отсасывания. Иначе Вы можете подвергнуть опасности других людей.

- ▶ **Не очищайте пылесос под прямой струей воды.** Проникновение воды в крышку пылесоса увеличивает риск удара электрическим током.
- ▶ **Подключайте пылесос к заземленной надлежащим образом сети.** В розетке и удлинителе должен быть исправный защитный провод.
- ▶ **Не используйте пылесос в качестве устройства для постоянного всасывания.**

Дополнительные указания по технике безопасности (AdvancedVac 20)

⚠ ПРЕДУПРЕЖДЕНИЕ Используйте розетку только в указанных в руководстве по эксплуатации целях.

Символы

Символы и их значение



1+ Автоматическое включение/выключение

Всасывание пыли от работающих электроинструментов
Пылесос включается автоматически, выключение происходит с задержкой по времени

0

Выключение



1

Режим всасывания

Всасывание отложенной пыли

max.
2000 W
min.
100 W

Указание максимально допустимой общей потребляемой мощности подключаемого электроинструмента (в зависимости от страны)

Описание продукта и услуг

Применение по назначению

Пылесос предназначен для всасывания/собираения и выдувания не опасных для здоровья веществ, а также для всасывания/собираения негорючих жидкостей.

Пылесос предназначен исключительно для личного, некоммерческого использования.

Используйте пылесос только в том случае, если Вы полностью ознакомились со всеми функциями и в состоянии пользоваться ими без каких-либо ограничений или получили соответствующие указания.

Во время работы розетку можно использовать только в сухих условиях.

Изображенные составные части

Нумерация составных частей выполнена по изображению на странице с иллюстрациями.

- (1) Контейнер
 - (2) Выпускное отверстие для жидкостей (AdvancedVac 20)
 - (3) Патрубок для шланга (режим всасывания)
 - (4) Розетка для электроинструмента (AdvancedVac 20)
 - (5) Переключатель режимов (AdvancedVac 20)
 - (5) Выключатель (UniversalVac 15)
 - (6) Ручка для переноски
 - (7) Крышка пылесоса
 - (8) Замок крышки пылесоса
 - (9) Направляющий ролик
 - (10) Тормоз направляющего ролика
 - (11) Крепление всасывающего шланга
 - (12) Держатель для щелевой насадки
 - (13) Держатель для напольной насадки
 - (14) Держатель для всасывающей трубы
 - (15) Держатель для изогнутой насадки/переходника пылеотвода
 - (16) Всасывающий шланг
 - (17) Адаптер пылеотвода
 - (18) Изогнутая насадка
 - (19) Щелевая насадка
 - (20) Всасывающая труба
 - (21) Напольная насадка
 - (22) Вставные щетки^{а)} (AdvancedVac 20)
 - (23) Резиновая кромка^{а)} (AdvancedVac 20)
 - (24) Резиновая кромка/вставные щетки^{а)} (UniversalVac 15)
 - (25) Патрубок для шланга (режим выдувания)
 - (26) Крышка отверстия для отработанного воздуха
 - (27) Нажимная кнопка
 - (28) Соединительный фланец
 - (29) Пылесборный мешок^{а)}
 - (30) Кнопки разблокировки для резиновой кромки/вставных щеток
 - (31) Отверстие для подачи воздуха с заглушкой
 - (32) Тканевый фильтр
 - (33) Фильтр
 - (34) Держатель фильтра
 - (35) Фильтрующий элемент
 - (36) Постоянный фильтр
 - (37) Крепление кабеля
 - (38) Крепежная петля
- а) Изображенные или описанные принадлежности не входят в стандартный объем поставки. Полный ассортимент принадлежностей см. в нашей программе принадлежностей.

Технические данные

Пылесос для влажной уборки/пылесос для сухого мусора		UniversalVac 15	AdvancedVac 20
Товарный номер		3 603 CD1 1..	3 603 CD1 2..
Ном. потребляемая мощность	Вт	1000	1200
Частота	Гц	50–60	50–60
Объем контейнера (брутто)	л	15	20
Объем нетто (жидкость)	л	8,5	13,5
Объем пылесборного мешка	л	11,8	16,8
Макс. разрежение (турбина)	мбар	240	260
Макс. производительность (турбина)	л/с	65	70
Автоматическое включение/выключение		–	●
Масса согласно EPTA-Procedure 01:2014	кг	6,9	7,6
Класс защиты		□/II	⊕/I
Степень защиты		IPX4	IPX4
Степень защиты, швейцарская степсельная вилка		IP55	IP55

Параметры указаны для номинального напряжения [U] 230 В. При других значениях напряжения, а также в специфическом для страны исполнении инструмента возможны иные параметры.

Автоматическое включение/выключение ^{А)}			
	Номинальное напряжение	Максимальная мощность	Минимальная мощность
EU/AUS	220–240 В	2000 Вт	100 Вт

Автоматическое включение/выключение^{А)}

	Номинальное напряжение	Максимальная мощность	Минимальная мощность
UK	220–240 В	1800 Вт	100 Вт

А) Указание максимально допустимой общей потребляемой мощности подключенного электроинструмента (в зависимости от страны)

Сборка

- ▶ **Перед работами по техобслуживанию и очистке пылесоса, его настройке, замене принадлежностей или перед хранением извлекайте вилку из розетки.**

Эта мера предосторожности предотвращает непреднамеренное включение пылесоса.

Подключение шланга всасывания**Режим всасывания (см. рис. А1)**

Вставьте всасывающий шланг (16) в патрубок для шланга (3) и поверните по часовой стрелке до упора.

Функция выдува (см. рис. А2)

- ▶ **Пылесос оснащен функцией продувки. Не выдувайте отработанный воздух в открытое пространство. Используйте функцию продувки только с чистым шлангом.** Пыль может нанести вред здоровью.

- Включите пылесос как минимум на 5 с (выключатель (5)/переключатель режимов (5) на символ «Режим всасывания»), чтобы очистить всасывающий шланг (16) от пылевых отложений.
- Поверните всасывающий шланг (16) против часовой стрелки до упора и выньте его из патрубка для шланга (3).
- Откройте крышку отверстия для отработанного воздуха (26).
- Вставьте всасывающий шланг (16) в патрубок для шланга (25) и поверните по часовой стрелке до упора.

Установка принадлежностей для пылеудаления

Всасывающий шланг (16) оснащен системой зажимов для подсоединения принадлежностей для пылеудаления (переходника пылеотвода (17), изогнутой насадки (18)).

Установка адаптера пылеотвода или изогнутой насадки (см. рис. В)

Установите адаптер пылеотвода (17) или изогнутую насадку (18) на всасывающий шланг (16) так, чтобы при этом обе нажимные кнопки (27) всасывающего шланга зафиксировались с характерным щелчком.

Для снятия вдавите нажимные кнопки (27) внутрь и снимите элементы друг с друга.

Монтаж насадок и труб

- После этого плотно насадите нужную принадлежность (напольную насадку, щелевую насадку, всасывающую трубу и т. п.) на изогнутую насадку (18) или на переходник пылеотвода (17).

Установка/смена пылесборного мешка (сухое всасывание) (см. рис. С1–С3)

Для сухого всасывания можно установить пылесборный мешок (принадлежность). Это облегчит удаление пыли.

Замена/установка пылесборного мешка (принадлежность)

Откройте замки (8) и снимите верхнюю часть пылесоса (7).

- Снимите полный пылесборный мешок (29) с соединительного фланца (28), потянув мешок назад, и извлеките его из пылесоса.
- Наденьте новый пылесборный мешок на соединительный фланец пылесоса. Убедитесь, что пылесборный мешок по всей длине прилегает к внутренней стенке контейнера (1).
- Установите верхнюю часть пылесоса (7) на место и закройте замки (8).

Замена вставок для напольной насадки (см. рис. D1–D2)

В зависимости от задачи (сухая или влажная уборка, ковровое покрытие и т. д.) в напольную насадку (21) можно устанавливать различные вставки (резиновая кромка, вставные щетки).

- Нажмите кнопки разблокировки (30) на напольной насадке (21), чтобы снять вставку с напольной насадки.
- Закрепите требуемую вставку (22)/(23)/(24) в напольной насадке.

Работа с инструментом

- ▶ **Перед работами по техобслуживанию и очистке пылесоса, его настройке, замене принадлежностей или перед хранением извлекайте вилку из розетки.**

Эта мера предосторожности предотвращает непреднамеренное включение пылесоса.

Включение электроинструмента

- ▶ **Учитывайте напряжение в сети!** Напряжение источника питания должно соответствовать данным на заводской табличке пылесоса.

Пылесос нельзя использовать во взрывоопасных помещениях.

Для обеспечения оптимальной мощности всасывания шланг пылеудаления (16) всегда должен быть полностью размотан с крышки пылесоса (7).

- **Используйте только фильтры, не имеющие повреждений (трещин, дырок и пр.). В случае повреждения немедленно замените фильтр.**

сухое отсасывание

Собирание пылевых отложений

UniversalVac 15

- Для **включения** пылесоса установите выключатель (5) на символ «Режим всасывания».
- Для **выключения**, пылесоса установите выключатель (5) на символ «Выключение».



1

0

AdvancedVac 20

- Для **включения** пылесоса установите переключатель режимов (5) на символ «Режим всасывания».
- Для **выключения** пылесоса установите переключатель режимов (5) на символ «Выключение».



1

0

Всасывание пыли от работающих электроинструментов (см. рис. E)

- Установите адаптер пылеудаления (17).
- Вставьте адаптер пылеудаления (17) в патрубок пылеудаления электроинструмента.

Указание: При работе с электроинструментами, которые подают мало воздуха во всасывающий шланг (например, электролобзики, шлифмашины и т. д.), необходимо обязательно открывать отверстие для подачи воздуха с заглушкой (31) на всасывающем шланге (16). Это улучшает общую производительность пылесоса и электроинструмента.

Для этого поворачивайте кольцо над отверстием для воздуха с заглушкой (31), пока отверстие не достигнет максимального размера.

AdvancedVac 20

В пылесосе имеется розетка с защитным контактом (4). В нее можно включить внешний электроинструмент. Примите во внимание максимально допустимую потребляемую мощность подключенного электроинструмента.

- Чтобы **задействовать автоматическое включение/выключение** пылесоса, установите переключатель режимов (5) на символ «Автоматическое включение/выключение».
- Для **включения** пылесоса включите электроинструмент, подключенный к штепсельной розетке (4). Пылесос запускается автоматически.
- Выключите электроинструмент, чтобы **пылеудаление прекратилось**.
Функция работы на выбеге при автоматическом включении/выключении обеспечивает работу в течение ок. 6 с после выключения, чтобы убрать остатки пыли из всасывающего шланга.



1+

- Для **выключения** пылесоса установите переключатель режимов (5) на символ «Выключение».

0

Влажное пылеудаление

- **Не собирайте пылесосом горючие или взрывоопасные жидкости, например, бензин, масло, спирт, растворители. Не всасывайте горячую, горючую или взрывоопасную пыль. Не пользуйтесь пылесосом в помещениях с высокой взрывоопасностью.** Пыль, пары или жидкости могут загореться или взорваться.
- **Не рекомендуется использовать пылесос в качестве насоса для воды.** Пылесос предназначен для всасывания водно-воздушной смеси.
- **До начала работ по обслуживанию и настройке пылесоса отсоединяйте сетевой шнур от штепсельной розетки.**

Порядок действий перед влажным пылеудалением

- Откройте замки (8) и снимите верхнюю часть пылесоса (7).
- Перед всасыванием жидкостей извлеките пылесборный мешок (29), тканевый фильтр (32) и опорожните емкость (1).
- Очистите фильтр (33).
- Установите верхнюю часть пылесоса (7) на место и закройте замки (8).
- **AdvancedVac 20:** Вставьте резиновую кромку (23) в напольную насадку (21).

Всасывание жидкостей

Пылесос оснащен поплавком. При достижении максимального уровня заполнения производительность всасывания снижается. Немедленно выключите пылесос (выключатель (5)/переключатель режимов (5) на символ «Режим всасывания»).

- Опорожните контейнер (1).
- **AdvancedVac 20:** Опорожните контейнер через выпускное отверстие для жидкостей (2).

Порядок действий после влажного пылеудаления

Для предотвращения образования плесени после всасывания жидкостей:

- Снимите верхнюю часть пылесоса (7) и дайте ей как следует просохнуть.
- Извлеките мокрый фильтр (33) и дайте ему тоже как следует просохнуть

Техобслуживание и сервис

Техобслуживание и очистка

- **Перед работами по техобслуживанию и очистке пылесоса, его настройке, замене принадлежностей или перед хранением извлекайте вилку из розетки.** Эта мера предосторожности предотвращает непреднамеренное включение пылесоса.



- ▶ Для обеспечения качественной и безопасной работы содержите пылесос и вентиляционные прорези в чистоте.
- ▶ При обслуживании и чистке пылесоса одевайте пылезащитную маску.

Если требуется поменять шнур, во избежание опасности обращайтесь на фирму **Bosch** или в авторизованную сервисную мастерскую для электроинструментов **Bosch**.

Очистка/замена фильтра (см. рис. F1–F4)

Производительность всасывания зависит от состояния фильтра. В связи с этим регулярно очищайте фильтр.

Немедленно заменяйте поврежденный фильтр.

- Откройте замки (8) и снимите верхнюю часть пылесоса (7).
- Снимите тканевый фильтр (32) с фильтрующего элемента (33) и хорошо выбейте его.
- Поверните держатель фильтра (34) до упора в направлении вращения  и извлеките фильтр (33) из контейнера (1).
- Прочистите пластины фильтра мягкой щеткой *или* замените поврежденный фильтр.
- Наденьте фильтр (33) на фильтрующий элемент (35) и поверните держатель фильтра (34) до упора в направлении вращения . Следите за тем, чтобы отверстие фильтра (33) точно село на позиционирующие кулачки фильтрующего элемента (35). Держатель фильтра (34) ощутимо входит в зацепление.
- Наденьте тканевый фильтр (32) на фильтрующий элемент (33). Следите за тем, чтобы тканевый фильтр (32) полностью прикрывал фильтрующий элемент (33) и резинка сидела в пазу между фильтрующим элементом и корпусом.
- Установите верхнюю часть пылесоса (7) на место и закройте замки (8).

Очистка контейнера

- Время от времени протирайте контейнер (1) обычным, небразивным моющим средством и давайте ему высохнуть.

Очистка многоразового фильтра (см. рис. G)

Время от времени очищайте многоразовый фильтр (36), чтобы обеспечить оптимальную мощность пылесоса.

- Снимите крышку-решетку для выхода отводимого воздуха (26) и извлеките многоразовый фильтр (36).
- Промойте многоразовый фильтр (36) проточной водой и дайте ему как следует высохнуть.
- Установите очищенный фильтр на место и убедитесь в его правильной и надежной посадке. Установите крышку-решетку для выхода отводимого воздуха (26) на место.

Неисправности

При недостаточной мощности всасывания проверьте:

- Верхняя часть пылесоса (7) установлена правильно?
- Шланг забит?
- Плотно ли состыкованы патрубки пылеотвода (20)?
- Пылесборник (1) заполнен?
- Пылесборный мешок (29) заполнен?
- Фильтры забиты пылью?

В случае перегрева пылесос отключается. Выполните следующие действия:

- Дайте остыть пылесосу в течение 60 мин.
- Извлеките сетевую вилку из розетки и снова вставьте ее.
- Убедитесь в том, что пылесборник (1) и пылесборный мешок (29) опорожнены и что всасывающий шланг (16), фильтр (33) и многоразовый фильтр (36) не забиты.

Регулярное опорожнение пылесборника (1) обеспечивает оптимальную мощность всасывания.

Если после выполнения вышеприведенных действий мощность всасывания по-прежнему не обеспечивается, обратитесь в сервисную службу **Bosch**.

Хранение и транспортировка (см. рис. H)

- Вставьте всасывающие трубы (20) в держатели (14).
- Проложите всасывающий шланг (16) вокруг верхней части пылесоса в держатели (11), вложите конец всасывающего шланга в один из двух держателей (11).
- Намотайте кабель электропитания на держатель (37).
- Закрепите крепежные петли (38) на держателях кабеля (37).
- Вставьте изогнутую насадку (18) или переходник пылеотвода (17) в держатель (15).
- Вставьте щелевую насадку (19) в держатель (12).
- Вставьте напольную насадку (21) в держатель (13).
- Переносите пылесос за ручку (6).
- Убирайте пылесос на хранение в сухое помещение и защищайте его от несанкционированного использования.
- Для фиксации направляющего ролика (9) опустите тормоз направляющего ролика (10) вниз.

Сервис и консультирование по вопросам применения

Сервисный отдел ответит на все Ваши вопросы по ремонту и обслуживанию Вашего продукта, а также по запчастям. Изображения с пространственным разделением деталей и информацию по запчастям можно посмотреть также по адресу:

www.bosch-pt.com

Коллектив сотрудников Bosch, предоставляющий консультации на предмет использования продукции, с удовольствием ответит на все Ваши вопросы относительно нашей продукции и ее принадлежностей.

Пожалуйста, во всех запросах и заказах запчастей обязательно указывайте 10-значный товарный номер по заводской табличке изделия.

Для региона: Россия, Беларусь, Казахстан, Украина

Гарантийное обслуживание и ремонт электроинструмента, с соблюдением требований и норм изготовителя производятся на территории всех стран только в фирменных или авторизованных сервисных центрах «Роберт Бош». **ПРЕДУПРЕЖДЕНИЕ!** Использование контрафактной продукции опасно в эксплуатации, может привести к ущербу для Вашего здоровья. Изготовление и распространение контрафактной продукции преследуется по Закону в административном и уголовном порядке.

Россия

Уполномоченная изготовителем организация:
ООО «Роберт Бош» Вашутинское шоссе, вл. 24
141400, г. Химки, Московская обл.
Тел.: +7 800 100 8007
E-Mail: info.powertools@ru.bosch.com
www.bosch-pt.ru

Дополнительные адреса сервисных центров вы найдете по ссылке:

www.bosch-pt.com/serviceaddresses

В случае выхода электроинструмента из строя в течение гарантийного срока эксплуатации по вине изготовителя, владелец имеет право на бесплатный гарантийный ремонт, при соблюдении следующих условий:

- отсутствие механических повреждений;
- отсутствие признаков нарушения требований руководства по эксплуатации;
- наличие в руководстве по эксплуатации отметки продавца о продаже и подписи покупателя;
- соответствие серийного номера электроинструмента и серийному номеру в гарантийном талоне;
- отсутствие следов некавалифицированного ремонта.

Гарантия не распространяется на:

- любые поломки, связанные с форс-мажорными обстоятельствами;
- нормальный износ: электроинструмента, так же, как и все электрические.

Гарантией не покрывается ремонт, потребность в котором возникает вследствие нормального износа, сокращающего срок службы таких частей инструмента, как присоединительные контакты, провода, щётки и т.п.:

- естественный износ (полная выработка ресурса);
- оборудование и его части, выход из строя которых стал следствием неправильной установки, несанкционированной модификации, неправильного применения, нарушение правил обслуживания или хранения;
- неисправности, возникшие в результате перегрузки электроинструмента. (К безусловным признакам перегрузки инструмента относятся: появление цвета побежалости, деформация или оплавление деталей и узлов электроинструмента, потемнение или обугливание изоляции проводов электродвигателя под действием высокой температуры.)

Утилизация

Отслужившие свой срок пылесос, принадлежности и упаковку следует сдавать на экологически чистую рециркуляцию отходов.



Не выбрасывайте пылесос в бытовой мусор!

Только для стран-членов ЕС:

В соответствии с Европейской директивой 2012/19/EU об отработанных электрических и электронных приборах и ее преобразованием в национальное законодательство непригодные пылесосы необходимо собирать отдельно и сдавать на экологически чистую переработку.

При неправильной утилизации отработанные электрические и электронные приборы могут оказать вредное воздействие на окружающую среду и здоровье человека из-за возможного присутствия в них опасных веществ.

Українська**Вказівки з техніки безпеки для відсмоктувачів****Прочитайте всі застереження і вказівки.**

Невиконання вказівок з техніки безпеки та інструкцій може призвести до ураження електричним струмом, пожежі та/або важких серйозних травм.

Добре зберігайте на майбутнє ці попередження і вказівки.

- **Цей пиломок не розрахований на використання дітьми і особами з обмеженими фізичними, сенсорними або розумовими здібностями або недостатнім досвідом і знаннями. Інакше можливе неправильне використання та небезпека одержання травм.**

- **Дивіться за дітьми. Діти не повинні гратися з пиломком.**

ПОПЕРЕДЖЕННЯ

Не збирайте небезпечні для здоров'я матеріали, напр., буюву або дубову тирсу, породний пил, азбест. Ці речовини вважаються

канцерогенними. Довідайтесь про чинні положення/ закони стосовно поводження із шкідливим для здоров'я пилом, що діють у Вашій країні.

- ▶ **Використовуйте пиломосок лише після отримання достатньої інформації стосовно використання.** Ретельний інструктаж зменшує ризик неправильного користування інструментом та ризик травм.

⚠ ПОПЕРЕДЖЕННЯ

Пиломсок призначений для збирання сухих матеріалів, а при живанні відповідних заходів – також для всмоктування рідин. Потраплення рідини в електроінструмент підвищує ризик ураження електричним струмом.

- ▶ **Не всмоктуйте пиломоском горючі або вибухонебезпечні рідини, наприклад, бензин, оливу, спирт, розчинники. Не всмоктуйте гарячий пил, пил, що горить, та вибухонебезпечний пил. Не використовуйте пиломосок у приміщеннях, де існує небезпека вибуху.** Пил, пари або рідини можуть загорятися або вибухнути.

⚠ ПОПЕРЕДЖЕННЯ

Негайно вимкніть пиломосок при витіканні піни або води і спорожніть ємність. Інакше пиломосок може пошкодитися.

- ▶ **УВАГА!** Пиломосок дозволяється зберігати лише в приміщеннях.
- ▶ **УВАГА!** Регулярно очищайте поплавць та перевіряйте його на наявність пошкоджень. Вони можуть негативно вплинути на функціональну здатність.
- ▶ **Якщо не можна запобігти використанню пиломоска у вологому середовищі, використовуйте пристрій захисного вимкнення.** Використання пристрою захисного вимкнення зменшує ризик ураження електричним струмом.
- ▶ **Кожного разу перед використанням перевіряйте пиломосок, кабель і штепсель. Не користуйтеся пиломоском у разі виявлення пошкоджень. Не розкривайте пиломосок самостійно, його ремонт дозволяється виконувати лише кваліфікованому персоналу і лише з використанням оригінальних запчастин.** Пошкоджений пиломосок, шнур або штепсель збільшує ризик ураження електричним струмом.
- ▶ **Не переїжджайте через шнур та не стискайте його. Не тягніть за шнур, щоб витягнути штепсель з розетки або перемістити пиломосок.** Пошкоджений електрокабель збільшує небезпеку ураження електричним струмом.
- ▶ **Витягніть штепсель з розетки, перш ніж виконувати роботи з технічного обслуговування або очищення, налаштувати пиломосок, міняти приладдя або перш ніж відкласти пиломосок.** Ці попереджувальні заходи з техніки безпеки зменшують ризик випадкового запуску пиломоска.

Пиломсок призначений для збирання сухих матеріалів, а при живанні відповідних заходів –

Негайно вимкніть пиломосок при витіканні піни або води і спорожніть ємність. Інакше

- ▶ **Слідкуйте за доброю вентиляцією на робочому місці.**
- ▶ **Ремонт пиломоска дозволяється виконувати лише кваліфікованому персоналу і лише з використанням оригінальних запчастин.** Цим забезпечується збереження пиломоском його безпечних властивостей.
- ▶ **Перед експлуатацією перевіряйте бездоганний стан відсмоктувального шланга. Не від'єднуйте при цьому відсмоктувальний шланг, щоб пил не міг ненавмисне висипатися.** Інакше Ви можете вдихнути пил.
- ▶ **Не сідайте на пиломосок.** Цим Ви можете пошкодити пиломосок.
- ▶ **Обережно поводьтеся з мережним шнуром та відсмоктувальним шлангом.** Інакше Ви можете наразити інших осіб на небезпеку.
- ▶ **Не очищайте пиломосок під прямим струменем води.** Потраплення води в кришку пиломоска збільшує ризик ураження електричним струмом.
- ▶ **Під'єднуйте пиломосок до заземленої належним чином мережі.** В розетці і в подовжувачі має бути справний захисний провід.
- ▶ **Не використовуйте пиломосок в якості пристрою для постійного всмоктування.**

Додаткові вказівки з техніки безпеки (AdvancedVac 20)

⚠ ПОПЕРЕДЖЕННЯ

Використовуйте розетку лише в зазначених в інструкції з експлуатації цілях.

Символи

Символи та їхнє значення



1+ Автоматика пуску та зупинки

Всмоктування пилу від працюючих електроінструментів
Пиломосок вмикається автоматично і знову вимикається із встановленою часовою затримкою



0 Вимикання



1

Режим всмоктування

Всмоктування пилу, що осів

max.
2000 W
min.
100 W

Дані щодо максимально допустимої сумарної споживаної потужності під'єданого електроінструмента (залежно від країни)

Опис продукту і послуг

Призначення приладу

Пилосмок призначений для збирання/всмоктування та виведення нешкідливих для здоров'я сухих речовин, а також для збирання/всмоктування негорючих рідин.

Пилосмок призначений виключно для приватного, а не для комерційного використання.

Використовуйте відсмоктувач лише у тому випадку, якщо всі функції знаходяться у Вас повністю під контролем і Ви не вбачаєте обмежень в їх використанні або отримали відповідні вказівки.

Під час експлуатації можна використовувати розетку лише у сухому середовищі.

Зображені компоненти

Нумерація зображених компонентів посилається на зображення пилосмока на сторінках з малюнками.

- (1) Контейнер
- (2) Зливний отвір для рідин (AdvancedVac 20)
- (3) Під'єднувач шланга, функція всмоктування
- (4) Розетка для електроінструмента (AdvancedVac 20)
- (5) Перемикач режимів роботи (AdvancedVac 20)
- (5) Вимикач (UniversalVac 15)
- (6) Ручка для перенесення
- (7) Кришка пилосмока
- (8) Замок кришки пилосмока
- (9) Поворотні ролики
- (10) Гальмо поворотних роликів
- (11) Тримач всмоктувального шланга
- (12) Кріплення для щілинної насадки

- (13) Кріплення для підлогової насадки
- (14) Кріплення для всмоктувальної трубки
- (15) Кріплення для вигнутої насадки/перехідника до пилосмок
- (16) Всмоктувальний шланг
- (17) Перехідник до пилосмока
- (18) Вигнута насадка
- (19) Щілинна насадка
- (20) Всмоктувальна трубка
- (21) Підлогова насадка
- (22) Смуги щіток^{a)} (AdvancedVac 20)
- (23) Гумова манжета^{a)} (AdvancedVac 20)
- (24) Гумова манжета/смуги щіток^{a)} (UniversalVac 15)
- (25) Під'єднувач шланга, функція нагнітання повітря
- (26) Кришка-грати випускного отвору
- (27) Натискна кнопка
- (28) Під'єднувальний фланець
- (29) Контейнер для пилу^{a)}
- (30) Кнопки розблокування для гумової манжети/смуг щіток
- (31) Отвір для подачі повітря із заглушкою
- (32) Тканинний фільтр
- (33) Фільтр
- (34) Тримач фільтра
- (35) Фільтрувальний елемент
- (36) Постійний фільтр
- (37) Тримач кабелю
- (38) Кріпильна петля

a) **Зображене або описане приладдя не входить в стандартний комплект поставки. Повний асортимент приладдя ви знайдете в нашій програмі приладдя.**

Технічні дані

Пилосос вологого та сухого прибирання		UniversalVac 15	AdvancedVac 20
Товарний номер		3 603 CD1 1..	3 603 CD1 2..
Номінальна споживана потужність	Вт	1 000	1 200
Частота	Гц	50–60	50–60
Місткість контейнера (брутто)	л	15	20
Об'єм нетто (рідина)	л	8,5	13,5
Об'єм мішка для пилу	л	11,8	16,8
Макс. розрідження (турбіна)	мбар	240	260
Макс. пропускна здатність (турбіна)	л/с	65	70
Автоматичне увімкнення/вимкнення		–	●
Вага відповідно до ЕРТА-Procedure 01:2014	кг	6,9	7,6
Клас захисту		□/II	⊕/I
Ступінь захисту		IPX4	IPX4

Пилосос вологого та сухого прибирання	UniversalVac 15	AdvancedVac 20
Тип захисту мереженого штекера, Швейцарія	IP55	IP55

Параметри зазначені для номінальної напруги [U] 230 В. При інших значеннях напруги, а також у специфічному для країни виконанні можливі інші параметри.

Автоматичне увімкнення/вимкнення ^{A)}			
	Номінальна напруга	Максимальна потужність	Мінімальна потужність
EU/AUS	220–240 В	2 000 Вт	100 Вт
UK	220–240 В	1 800 Вт	100 Вт

A) Дані щодо максимально допустимої сумарної споживаної потужності під'єданого електроінструмента (залежно від країни)

Монтаж

- ▶ **Витягніть штепсель з розетки, перш ніж виконувати роботи з технічного обслуговування або очищення, налаштувати пилосмок, міняти приладдя або перш ніж відкласти пилосмок.** Ці попереджувальні заходи з техніки безпеки зменшують ризик випадкового запуску пилосмока.

Монтаж всмоктувального шланга

Функція всмоктування (див. мал. A1)

Вставте всмоктувальний шланг (16) у під'єднувач (3) і поверніть його за годинниковою стрілкою до упору.

Функція нагнітання повітря (див. мал. A2)

- ▶ **Пилосмок оснащений функцією продування. Не видавайте відпрацьоване повітря у вільний простір. Користуйтеся функцією продування лише з чистим шлангом.** Пил може завдати шкоди здоров'ю.
- Увімкніть пилосмок принаймні на 5 с (вимикач (5)/ перемикач режимів роботи (5) на символ «Режим всмоктування»), щоб очистити всмоктувальний шланг (16) від відкладень пилу.
- Обертайте всмоктувальний шланг (16) проти годинникової стрілки до упору і витягніть його з під'єднувача шланга (3).
- Відкрийте кришку-грати випускного отвору (26).
- Вставте всмоктувальний шланг (16) у під'єднувач (25) і поверніть його за годинниковою стрілкою до упору.

Монтаж приладдя для відсмоктування

Всмоктувальний шланг (16) оснащений системою затискачів для приєднання приладдя для видалення пилу (перехідник до пилососа (17), вигнута насадка (18)).

Монтаж перехідника до пилососа або вигнутої насадки (див. мал. B)

Надіньте перехідник до пилососа (17) або вигнутої насадки (18) на всмоктувальний шланг (16), так, щоб обидві натискні кнопки (27) всмоктувального шланга зафіксувалися з чутним звуком.

Для зняття натисніть обидві натискні кнопки (27) всередину і зніміть елементи один з одного.

Монтаж насадок і труб

- Після цього щільно насадіть потрібне приладдя для всмоктування (щілинну насадку, підлогову насадку, всмоктувальну трубку тощо) на вигнуту насадку (18) або на перехідник до пилосмока (17).

Заміна/встановлення мішка для пилу (сухе всмоктування) (див. мал. C1–C3)

Для сухого всмоктування можна встановити контейнер для пилу (приладдя). Це полегшує видалення пилу.

Заміна/встановлення мішка для збору пилу (приладдя)

- Відкрийте замки (8) і зніміть кришку (7) пилосмока.
- Витягніть повний контейнер для пилу (29) з під'єднувального фланця (28) назад і вийміть його з пилосмока.
- Надягніть новий контейнер для пилу на з'єднувальний фланець пилосмока. Переконайтеся, що контейнер для пилу на повну довжину прилягає до внутрішньої стінки ємності (1).
- Встановіть кришку пилосмока (7) і закрийте замки (8).

Заміна вставок для підлогової насадки (див. мал. D1–D2)

Залежно від задач всмоктування (сухе, вологе, килимове покриття тощо) у підлогову насадку (21) можна кріпити різні вставки (гумова манжета, смуги щіток).

- Натисніть на кнопки розблокування (30) на підлоговій насадці (21), щоб від'єднати вставку з підлогової насадки.
- Під'єднайте необхідну вставку (22)/(23)/(24) у підлогову насадку.

Робота

- ▶ **Витягніть штепсель з розетки, перш ніж виконувати роботи з технічного обслуговування або очищення, налаштувати пилосмок, міняти приладдя або перш ніж відкласти пилосмок.** Ці попереджувальні заходи з техніки безпеки зменшують ризик випадкового запуску пилосмока.

Початок роботи

- ▶ **Зважайте на напругу в мережі!** Напруга в джерелі струму повинна відповідати даним на заводській таблиці відсмоктувача.

Пилосмок заборонено використовувати у вибухонебезпечних приміщеннях.

Для забезпечення максимальної потужності відсмоктування відсмоктувальний шланг (16) має бути завжди повністю розмотаний з тримача відсмоктувального шланга (7).

- ▶ **Використовуйте лише непошкоджений фільтр (без тріщин, отворів тощо).** У разі пошкодження негайно змініть фільтр.

Сухе відсмоктування

Відсмоктування пилу, що осів

UniversalVac 15

- Щоб **увімкнути** пилосмок, поверніть вимикач (5) на символ «Режим всмоктування».
- Щоб **вимкнути** пилосмок, поверніть вимикач (5) на символ «Вимикання».



1

0

AdvancedVac 20

- Щоб **увімкнути** пилосмок, переведіть перемикач режимів роботи (5) на символ «Режим всмоктування».
- Щоб **вимкнути** пилосмок, переведіть перемикач режимів роботи (5) на символ «Вимикання».



1

0

Відсмоктування пилу від працюючих електроінструментів (див. мал. Е)

- Монтуйте відсмоктувальний адаптер (17).
- Встроміть перехідник до пилосмока (17) у витяжний патрубок електроінструменту.

Вказівка. Під час роботи з електроінструментами з малою подачею повітря у відсмоктувальний шланг (напр., лобзика, шліфувальні машини тощо) необхідно відкривати отвір для повітря із заглушкою (31) на всмоктувальному шлангу (16). Це покращує загальну продуктивність пилосмока і електроінструмента. Для цього повертайте кільце на отворі для повітря із заглушкою (31), поки отвір не стане максимальним.

AdvancedVac 20

У відсмоктувач інтегрована розетка із захисним контактом (4). У неї можна увімкнути зовнішній електроінструмент. Зважайте на максимально допустиму споживану потужність під'єданого електроінструмента.

- Щоб **задіяти автоматичне вимикання/вимикання** пилосмока, встановіть перемикач режимів роботи (5) на символ «Автоматика пуску та зупинки».
- Щоб **увімкнути** пилосмок, увімкніть підключений до розетки (4) електроінструмент. Пилосос автоматично починає працювати.

- Вимкніть електроінструмент, щоб **відсмоктування припинилось**. Функція автоматичного пуску/зупинки після роботи продовжує працювати до 6 с після вимкнення, щоб всмоктати залишки пилу з всмоктувального шланга.
- Щоб **вимкнути** пилосмок, переведіть перемикач режимів роботи (5) на символ «Вимикання».

0

Вологе прибирання

- ▶ **Не всмоктайте пилосмоком горючі або вибухонебезпечні рідини, наприклад, бензин, оливу, спирт, розчинники. Не всмоктайте гарячий пил, пил, що горить, та вибухонебезпечний пил. Не використовуйте пилосмок у приміщеннях, де існує небезпека вибуху.** Пил, пари або рідини можуть загорятися або вибухати.
- ▶ **Пилосмок не дозволяється використовувати в якості помпи для води.** Пилосмок призначений для відсмоктування водно-повітряної суміші.
- ▶ **Перед всіма роботами витягуйте мережний штепсель відсмоктувача з розетки.**

Дії перед вологим прибиранням

- Відкрийте замки (8) і зніміть кришку (7) пилосмока.
- Перед вологим прибиранням зніміть контейнер для пилу (29), тканинний фільтр (32) і спорожніть контейнер (1).
- Очистіть фільтр (33).
- Встановіть кришку пилосмока (7) на місце і закрийте замки (8).
- **AdvancedVac 20:** Вставте гумову манжету (23) у підлогову насадку (21).

Відсмоктування рідин

Пилосмок оснащено поплавком. Якщо досягнута максимальна висота заповнення, потужність всмоктування зменшується. Негайно вимкніть пилосмок (вимикач (5)/перемикач режимів роботи (5) на символ «Режим всмоктування»).

- Спорожніть контейнер (1).
- **AdvancedVac 20:** Спорожніть контейнер через зливний отвір для рідин (2).

Дії після вологого прибирання

Щоб уникнути утворення плісняви після вологого прибирання:

- Зніміть кришку пилосмока (7) і просушіть її.
- Вийміть фільтр (33) і також просушіть його

Технічне обслуговування і сервіс

Технічне обслуговування та очищення

- ▶ **Витягніть штепсель з розетки, перш ніж виконувати роботи з технічного обслуговування або очищення, налаштовувати пилосмок, міняти приладдя або**

перш ніж відкласти пиломосок. Ці попереджувальні заходи з техніки безпеки зменшують ризик випадкового запуску пиломоска.

- ▶ **Для якісної і безпечної роботи тримайте відсмоктувач і вентиляційні отвори в чистоті.**
- ▶ **Під час обслуговування та очищення пиломоска вдягайте пилозахисну маску.**



Якщо треба поміняти під'єднувальний кабель, це треба робити на фірмі **Bosch** або в сервісній майстерні для електроінструментів **Bosch**, щоб уникнути небезпек.

Очищення/заміна фільтра (див. мал. F1–F4)

Потужність всмоктування залежить від стану фільтра.

Регулярно очищуйте фільтр.

У разі пошкодження негайно змініть фільтр.

- Відкрийте замки (8) і зніміть кришку (7) пиломоска.
- Вийміть тканинний фільтр (32) з фільтра (33) і ретельно витрусіть його.
- Обертайте тримач фільтра (34) до упору в напрямку обертання  і вийміть фільтр (33) з ємності (1).
- Очистіть м'якою щіткою пластини фільтра або замініть пошкоджений фільтр.
- Надіньте фільтр (33) на фільтрувальний елемент (35) і обертайте тримач фільтра (34) до упору в напрямку обертання .
- Стежте за тим, щоб отвір фільтра (33) був точно розташований на кулачках позиціонування фільтрувального елемента (35). Тримач фільтра (34) відчутно фіксується.
- Надіньте тканинний фільтр (32) на фільтр (33). Стежте за тим, щоб тканинний фільтр (32) повністю охоплював фільтр (33) і гумова манжета входила в паз між фільтром та корпусом.
- Встановіть кришку пиломоска (7) знову і закрийте замки (8).

Очищення ємності

- Час від часу протирайте контейнер (1) наявним у продажу неабразивним мийним засобом і висушуйте.

Очищення постійного фільтра (див. мал. G)

Час від часу очищайте постійний фільтр (36) для того щоб підтримувати оптимальну потужність всмоктування пиломоска.

- Відкрийте кришку-грати випускного отвору (26) та вийміть постійний фільтр (36).
- Промийте постійний фільтр (36) під проточною водою, а потім дайте йому добре висохнути.
- Вставте очищені фільтри та при цьому слідкуйте за їх надійною і правильною посадкою. Знов закрийте кришку випускного отвору (26).

Несправності

При недостатній потужності всмоктування перевірте:

- Чи правильно встановлена кришка пиломоска (7)?
- Шланг засмічений?

- Чи міцно з'єднані всмоктувальні трубки (20)?
- Контейнер для пилу (1) заповнений?
- Мішок для пилу (29) заповнений?
- Фільтри забиті пилом?

У разі перегрівання пиломосок вимикається. Виконайте наступні дії:

- Дайте пиломоску охолонути протягом 60 хв.
- Вийміть вилку з розетки і знову вставте її в розетку.
- Переконайтеся, що контейнер (1) та мішок для пилу (29) порожні, а також що всмоктуючий шланг (16), фільтр (33) та постійний фільтр (36) не засмічені.

Регулярне спорожнення контейнера (1) гарантує оптимальну потужність всмоктування пиломоска.

Якщо після цього потужність всмоктування не досягається, зверніться до сервісної служби **Bosch**.

Зберігання і транспортування (див. мал. H)

- Вставте всмоктувальну трубу (20) у кріплення (14).
- Вкладіть всмоктувальний шланг (16) навколо кришки пиломоска у кріплення (11), покладіть кінець всмоктувального шланга на одне з двох (11).
- Намотайте шнур на тримач для шнура (37).
- Закріпіть фіксуючі петлі (38) на тримачах кабелю (37).
- Вставте вигнуту насадку (18) або перехідник до пиломоска (17) у кріплення (15).
- Вставте щілинну насадку (19) у кріплення (12).
- Вставте підлогову насадку (21) у кріплення (13).
- Для перенесення пиломоска використовуйте ручку для перенесення (6).
- Зберігайте пиломосок у сухому приміщенні і забезпечте його від недозвеного використання.
- Для фіксації поворотних роликів (9) натисніть ногою на гальмо поворотних роликів (10).

Сервіс і консультації з питань застосування

В сервісній майстерні Ви отримаєте відповідь на Ваші запитання стосовно ремонту і технічного обслуговування Вашого продукту. Малюнки в деталях і інформацію щодо запчастин можна знайти за адресою: www.bosch-pt.com Команда співробітників Bosch з надання консультацій щодо використання продукції із задоволенням відповідь на Ваші запитання стосовно нашої продукції та приладдя до неї.

При всіх додаткових запитаннях та замовленні запчастин, будь ласка, зазначайте 10-значний номер для замовлення, що стоїть на паспортній таблиці продукту. Гарантійне обслуговування і ремонт електроінструменту здійснюються відповідно до вимог і норм виготовлювача на території всіх країн лише у фірмових або авторизованих сервісних центрах фірми «Роберт Бош». **ПОПЕРЕДЖЕННЯ!** Використання контрафактної продукції небезпечно в експлуатації і може мати негативні наслідки для здоров'я. Виготовлення і розповсюдження

контрафактної продукції переслідується за Законом в адміністративному і кримінальному порядку.

Україна

Бош Сервісний Центр електроінструментів
вул. Крайня 1
02660 Київ 60
Тел.: +380 44 490 2407
Факс: +380 44 512 0591
E-Mail: pt-service@ua.bosch.com
www.bosch-professional.com/ua/uk

Адреса Регіональних гарантійних сервісних майстерень за-значена в Національному гарантійному талоні.

Адреси інших сервісних центрів наведено нижче:

www.bosch-pt.com/serviceaddresses

Утилізація

Відсмоктувач, приладдя і упаковку треба здавати на екологічно чисту повторну переробку.



Не викидайте пилюмок у побутове сміття!

Лише для країн ЄС:

Відповідно до Європейської директиви 2012/19/EU щодо відпрацьованих електричних і електронних приладів і її перетворення в національне законодавство непридатні до вживання пилюмки потрібно збирати окремо і здавати на екологічно чисту рекуперацію.

При неправильній утилізації відпрацьовані електричні та електронні прилади можуть мати шкідливий вплив на навколишнє середовище та здоров'я людини через можливу наявність небезпечних речовин.

Қазақ

Еуразия экономикалық одағына (Кеден одағына) мүше мемлекеттер аумағында қолданылады

Өндірушінің өнім үшін қарастырған пайдалану құжаттарының құрамында пайдалану жөніндегі осы нұсқаулық, сонымен бірге қосымшалар да болуы мүмкін. Сәйкестікті растау жайлы ақпарат қосымшада бар. Өнімді өндірген мемлекет туралы ақпарат өнімнің корпусында және қосымшада көрсетілген. Өндірілген мерзімі бұйым корпусында көрсетілген. Импортерге қатысты байланыс ақпарат өнім қаптамасында көрсетілген.

Өнімді пайдалану мерзімі

Өнімнің қызмет ету мерзімі 7 жыл. Өндірілген мерзімнен бастап (өндіру күні зауыт тақтайшасында жазылған) істетпей 5 жыл сақтағаннан соң, өнімді тексерусіз (сервистік тексеру) пайдалану ұсынылмайды.

Қызметкер немесе пайдаланушының қателіктері мен істен шығу себептерінің тізімі

- тұтқасы мен корпусы бұзылған болса, өнімді пайдаланбаңыз
- өнім корпусынан тікелей түтін шықса, пайдаланбаңыз
- тоқ сымсы бұзылған немесе оқшаулаусыз болса, пайдаланбаңыз
- жауын – шашын кезінде сыртта (далада) пайдаланбаңыз
- корпус ішіне су кірсе құрылғыны қосушы болмаңыз
- көп ұшқын шықса, пайдаланбаңыз
- қатты діріл кезінде пайдаланбаңыз

Шекті күй белгілері

- тоқ сымсының тозуы немесе зақымдануы
- өнім корпусының зақымдалуы

Қызмет көрсету түрі мен жиілігі

Әр пайдаланудан соң өнімді тазалау ұсынылады.

Сақтау

- құрғақ жерде сақтау керек
- жоғары температура көзінен және күн сәулелерінің әсерінен алыс сақтау керек
- сақтау кезінде температураның кенет ауытқуынан қорғау керек
- орамасыз сақтау мүмкін емес
- сақтау шарттары туралы қосымша ақпарат алу үшін МЕМСТ 15150-69 (шарт 1) құжатын қараңыз

Тасымалдау

- тасымалдау кезінде өнімді қулатуға және кез келген механикалық ықпал етуге қатаң тыйым салынады
- босату/жүктеу кезінде пакетті қысатын машиналарды пайдалануға рұқсат берілмейді.
- тасымалдау шарттары талаптарын МЕМСТ 15150-69 (5 шарт) құжатын оқыңыз.

Сорғыш үшін қауіпсіздік нұсқаулары



Барлық қауіпсіздік нұсқаулықтарын және ескертпелерді оқыңыз. Техникалық қауіпсіздік нұсқаулықтарын және ескертпелерді сақтамау тоқтың соғуына, өрт және/немесе ауыр жарақаттануларға алып келуі мүмкін.

Болашақ жұмыстар үшін қауіпсіздік нұсқаулықтары мен ескертпелерді сақтап қойыңыз.

**► Бұл шаңсорғыш балалардың,
дене немесе ой қабілеттері
шектелген, тәжірібесі және**

білімі аз адамдардың пайдалануына арналмаған. Кері жағдайда дұрыс пайдаланбау және жарақаттанулар қауіпі пайда болады.

► Балаларға абай болыңыз.

Балалардың шаңсорғышпен ойнамауына көз жеткізіңіз.

⚠ ЕСКЕРТУ Ешқандай денсаулыққа зиянды заттерді, мысалы, шамшат немесе емен шаңдарын, тас шаңдарын, асбестті шаңсормаңыз. Бұл заттерлер канцерогенді болып табылады. Еліңізде денсаулыққа зиянды шаңдар бойынша қолданылатын ереже/заңдар туралы мәлімет алыңыз.

► Шаңсорғышты тек оны пайдалану туралы жетерлік мәлімет алғаннан соң ғана пайдаланыңыз. Нұсқаулықтарды дәл орындау орынсыз пайдалану мен жарақаттануларды азайтады.

⚠ ЕСКЕРТУ Шаңсорғыш құрғақ заттерді және тиісті шаралар арқылы сұйықтықтарды да соруға арналған. Сұйықтықтар тиюі тоқ соғу қауіпін арттырады.

► Шаңсорғышпен бензин, май, спирт, еріткіштер сияқты жанғыш немесе жарылғыш сұйықтықтарды соруға болмайды. Ыстық, жанып тұрған немесе жарылғыш шаңды соруға болмайды. Шаңсорғышты жарылу қаупі бар жайларда пайдалануға болмайды. Шаң, бу немесе сұйықтықтар тұтануы немесе жарылуы мүмкін.

⚠ ЕСКЕРТУ Көбік немесе су шықса шаңсорғышты бірден өшіріп, контейнерін тазалаңыз. Кері жағдайда шаңсорғыш зақымдануы мүмкін.

- **НАЗАР АУДАРЫҢЫЗ!** Шаңсорғышты тек ішкі бөлмелерде сақтау қажет.
- **НАЗАР АУДАРЫҢЫЗ!** Қалтқыны жүйелі түрде тазалап, оның зақымдалмағанын тексеріңіз. Кері жағдайда шаңсорғыш дұрыс істемеуі мүмкін.
- Электр құралды ылғалды ортада пайдалану қажет болса, автоматты сақтандырғыш ажыратқышын пайдаланыңыз. Автоматты сақтандырғыш ажыратқышын пайдалану тоқ соғу қауіпін төмендетеді.
- Әр пайдаланудан алдын шаңсорғышты, кабельді және айырды тексеріңіз. Ақауды байқасаңыз шаңсорғышты пайдаланбаңыз. Шаңсорғышты өзіңіз ашпаңыз, оны тек білікті маманға және түпнұсқалы бөлшектермен жөндетіңіз. Зақымдалған шаңсорғыш, кабель және айыр электр тоғының соғу қаупін арттырады.
- Кабельді баспаңыз немесе оны жаншып тастамаңыз. Айырды розеткадан шығару немесе

шаңсорғышты жылжыту үшін кабельді тартпаңыз. Зақымдалған кабель электр тоғының соғу қаупін арттырады.

- Құрылғыны реттеу, жабдық бөлшектерін алмастыру немесе шаңсорғышты алып қоюдан алдын айырды розеткадан шығарыңыз. Осы сақтық шарасы шаңсорғыштың байқаусыз қосылуына жол бермейді.
- Жұмыс орнының жақсы желдетілуіне көз жеткізіңіз.
- Шаңсорғышты тек білікті маманға және арнаулы бөлшектермен жөндетіңіз. Сол арқылы шаңсорғыш қауіпсіздігін сақтайсыз.
- Пайдалану алдында сорғыш шлангтың ақаусыз болуына көз жеткізіңіз. Шаң таралмауы үшін сорғыш шлангы шаңсорғышқа қосулы тұрсын. Шаңды жұтып жіберу мүмкін.
- Шаңсорғыш үстіне отырмаңыз. Шаңсорғышты бұзуыңыз мүмкін.
- Желі кабелін және сорғыш шлангын абайлап пайдаланыңыз. Олардың өзге адамдарға зиян келтіруі мүмкін.
- Шаңсорғышты тікелей бағытталған су ағынымен тазаламаңыз. Шаңсорғыш жоғарғы бөлігінің ішіне су кірсе, ол электр тоғының соғу қаупін арттырады.
- Шаңсорғышты тиісті тәртіппен жерге тұйықталған ток желісіне жалғаңыз. Розетка мен ұзартқыш кабельде ақаусыз қорғаныш сым болуы қажет.
- Сорғышты тұрақты сорғыш құрылғы ретінде пайдаланбаңыз.

Техникалық қауіпсіздік бойынша қосымша нұсқаулар (AdvancedVac 20)

⚠ ЕСКЕРТУ Розетканы тек пайдалану нұсқаулығында белгіленген мақсаттарда пайдаланыңыз.

Белгілер

Белгілер мен олардың мағынасы

 **1+** Автоматты түрде іске қосу/тоқтату құрылғысы
Жұмыс істеп тұрған электр құралдарынан түсетін шаңды сору
Сорғыш автоматты түрде қосылып, біраз уақыттан кейін өшіп қалады

0 **Өшіру**
 **1** Сору
Жиналған шаңды сору

Белгілер мен олардың мағынасы

max.
2000 W
min.
100 W

Жалғанған электр құралының рұқсат етілген қосылым қуаты туралы деректер (елге байланысты)

Өнім және қуат сипаттамасы**Тағайындалу бойынша қолдану**

Сорғыш денсаулыққа қауіпті емес заттарды соруға және үрлеуге және жанбайтын сұйықтықтарды соруға арналған.

Шаңсорғыш тек жеке үй-жайда пайдалануға арналған және коммерциялық мақсатпен пайдалануға жарамайды.

Шаңсорғышты тек барлық қызметтерді толық бағалап, шектеусіз орындай алатын болғанда немесе тиісті нұсқаулықтарды алғаннан соң пайдалану керек.

Розетканы жұмыс кезінде тек құрғақ ортада пайдалану керек.

Бейнеленген құрамды бөлшектер

Көрсетілген құрамдас бөліктердің нөмірлері суреттері бар беттердегі шаңсорғыштың сипаттамасына негізделген.

- (1) Контейнер
- (2) Сұйықтыққа арналған шығару ойығы (AdvancedVac 20)
- (3) Шланг бекіткішінің сору функциясы
- (4) Электр құралына арналған розетка (AdvancedVac 20)
- (5) Жұмыс режимдерін ауыстырып-қосқыш (AdvancedVac 20)
- (6) Ажыратқыш (UniversalVac 15)
- (6) Тасымалдау тұтқасы
- (7) Сорғыштың жоғарғы бөлігі
- (8) Сорғыштың жоғарғы бөлігіне арналған жапқыш
- (9) Бағыттаушы аунақша

- (10) Бағыттаушы аунақша тежеуіші
- (11) Сорғыш шланг ұстағышы
- (12) Қуыс саптамасына арналған ұстағыш
- (13) Еден саптамасына арналған ұстағыш
- (14) Сорғыш құбырға арналған ұстағыш
- (15) Бүгілген саптамаға/сору адаптеріне арналған ұстағыш
- (16) Сорғыш шланг
- (17) Сору адаптері
- (18) Бүгілген саптама
- (19) Қуыс саптамасы
- (20) Сорғыш құбыр
- (21) Еден саптамасы
- (22) Қылқалам жолақтары^{a)} (AdvancedVac 20)
- (23) Резеңке жиек^{a)} (AdvancedVac 20)
- (24) Резеңке жиек/қылқалам жолақтары^{a)} (UniversalVac 15)
- (25) Шланг бекіткішінің ауаны айдау функциясы
- (26) Ауа шығару саңылауының қақпағы
- (27) Батырма
- (28) Байланыстырғыш фланец
- (29) Шаң жинағыш қап^{a)}
- (30) Резеңке жиек/қылқалам жолақтарына арналған бұғаттан шығару түймелері
- (31) Ауаны саңылаулар арқылы тарту тесігі
- (32) Жеңдік сүзгі
- (33) Сүзгі
- (34) Сүзгі ұстағышы
- (35) Сүзгілеу элементі
- (36) Тұрақты сүзгі
- (37) Кабель ұстағышы
- (38) Ілмек

a) Бейнеленген немесе сипатталған керек-жарақтар стандартты жеткізілім жиынтығымен қамтылмайды. Толық керек-жарақтарды біздің керек-жарақтар бағдарламасынан табасыз.

Техникалық мәліметтер

Ылғалды/құрғақ тазалауға арналған шаңсорғыш		UniversalVac 15	AdvancedVac 20
Өнім нөмірі		3 603 CD1 1..	3 603 CD1 2..
Номиналды тұтынылатын қуат	Вт	1000	1200
Жиілік	Гц	50–60	50–60
Контейнер көлемі (брутто)	л	15	20
Таза көлемі (сұйықтық)	л	8,5	13,5
Шаң жинағыш көлемі	л	11,8	16,8
Макс. төменгі қысым турбинасы	мбар	240	260
Макс. өткізу көлемі турбинасы	л/с	65	70
Автоматты түрде іске қосу/тоқтату құрылғысы		–	●

Ылғалды/құрғақ тазалауға арналған шаңсорғыш	UniversalVac 15	AdvancedVac 20	
Салмағы ЕРТА-Procedure 01:2014 құжатына сай	кг	6,9	7,6
Қорғаныс класы	□/II	⊕/I	
Қорғаныс дәрежесі	IPX4	IPX4	
Швейцариялық қуат ашасының қорғаныс класы	IP55	IP55	

Мәліметтер [U] 230 В кесімді кернеуге арналған. Басқа кернеу және елде қабылданған заңдар бұл мәліметтерді өзгертуі мүмкін.

Автоматты түрде іске қосу/тоқтату құрылғысы ^{A)}			
	Номиналды кернеу	Максималды қуат	Минималды қуат
EU/AUS	220–240 В	2000 Вт	100 Вт
UK	220–240 В	1800 Вт	100 Вт

A) Жалғанған электр құралының рұқсат етілген қосылым қуаты туралы деректер (елге байланысты)

Монтаждау

- **Құрылғыны реттеу, жабдық бөлшектерін алмастыру немесе шаңсорғышты алып қоюдан алдын айырды розеткадан шығарыңыз.** Осы сақтық шарасы шаңсорғыштың байқаусыз қосылуына жол бермейді.

Сорғыш шлангты орнату

Сору функциясы (A1 суретін қараңыз)

Сорғыш шлангін (16) шланг бекіткішіне (3) салып, оны сағат тілінің бағытымен тірелгенше бұраңыз.

Үрлеп шығару функциясы (A2 суретін қараңыз)

- **Шаңсорғыш үрлеу қызметін орындай алады. Бос бөлмеге үрлемеңіз. Үрлеуде тек таза шланг пайдаланыңыз.** Шаңдар денсаулыққа зиянды болуы мүмкін.
- Сорғыш шлангін (16) жиналған шаңнан тазарту үшін, сорғышты кем дегенде 5 секундқа қосыңыз ("Сору" белгісіндегі ажыратқыш (5)/жұмыс режимінің ауыстырып-қосқышы (5)).
- Сорғыш шлангін (16) сағат тілінің бағытына қарсы тірелгенше бұрап, оны шланг бекіткішінен (3) шығарыңыз.
- Ауа шығару саңылауының қақпағын (26) ашыңыз.
- Сорғыш шлангін (16) шланг бекіткішіне (25) салып, оны сағат тілінің бағытымен тірелгенше бұраңыз.

Сору керек-жарақтарын орнату

Сорғыш шланг (16) сору керек-жарағын (сору адаптері (17), бүгілген саптама (18)) жалғауға мүмкіндік беретін қысқаш жүйесімен жабдықталған.

Сору адаптерін немесе бүгілген саптаманы монтаждау (B суретін қараңыз)

Сору адаптерін (17) немесе бүгілген саптаманы (18) сорғыш шлангін (16) екі батырмасы (27) шерту дыбысымен бекітілгенше, сорғыш шлангге орнатыңыз.

Бөлшектеу үшін баспа түймені (27) ішке басып, құрамдас бөлшектерді тартып шығарыңыз.

Бүріккіштер мен құбырларды орнату

- Содан кейін қажетті сорғыш керек-жарағын (еден саптамасы, қуыс саптамасы, сорғыш құбыр және т.б.) бүгілген саптамаға (18) немесе сору адаптеріне (17) мықтап бекітіңіз.

Шаң жинағыш қапты алмастыру/енгізу (құрғақ тазарту) (C1–C3 суретін қараңыз)

Құрғақ тазарту үшін шаң жинағыш қапты (керек-жарақ) пайдалануға болады. Осылайша шаңды қоқысқа тастау оңайырақ болады.

Шаң жинағыш қапты алмастыру/енгізу (керек-жарақ)

Жапқыштарды (8) ашып, сорғыштың жоғарғы бөлігін (7) шығарып алыңыз.

- Толық шаң жинағыш қапты (29) жалғанатын фланецтен (28) артқа қарай тартып шығарып, оны сорғыштан алыңыз.
- Жаңа шаң жинағыш қапты сорғыштың жалғанатын фланеціне кигізіңіз. Шаң жинағыш қап контейнердің (1) ішкі қабырғасына толық ұзындығы бойынша тиіп тұрғанына көз жеткізіңіз.
- Сорғыштың жоғарғы бөлігін (7) кигізіп, жапқыштарды (8) жабыңыз.

Еден саптамасына арналған салғыларды ауыстыру (D1–D2 суреттерін қараңыз)

Сору функциясына байланысты (құрғақ, дымқыл, кілемді еден жабыны және т.б.) еден саптамасына (21) әртүрлі саптамаларды (резеңке жиек, қылқалам жолақтары) бекітуге болады.

- Саптаманы еден саптамасынан босату үшін, еден саптамасындағы (21) босату пернелерін (30) басыңыз.
- Қалаған саптаманы (22)/(23)/(24) еден саптамасына бекітіңіз.

Пайдалану

- **Құрылғыны реттеу, жабдық бөлшектерін алмастыру немесе шаңсорғышты алып қоюдан алдын айырды розеткадан шығарыңыз.** Осы сақтық

шарасы шаңсорғыштың байқаусыз қосылуына жол бермейді.

Пайдалануға ендіру

► **Желі қуатына назар аударыңыз!** Тоқ көзінің қуаты шаңсорғыштың зауыттық тақтайшасындағы мәліметтеріне сай болуы қажет.

СШәңсорғышты жарылыс қаупі бар жерлерде қолдануға болмайды.

Оңтайлы сору қуатын қамтамасыз ету үшін, **(16)** сору шлангісін әрдайым сорғыш құрылғының жоғарғы бөлігінен **(7)** толығымен тарқату керек.

► **Тек зақымдалмаған сүзгіні (сызатсыз, тесіксіз және т.б.) пайдаланыңыз. Зақымдалған сүзгіні дереу алмастырыңыз.**

Құрғақ сору

Жиналған шаңды сору

UniversalVac 15

- Сорғышты **іске қосу** үшін, ажыратқышты **(5)** "Сору" белгісіне қойыңыз.  **1**
- Сорғышты **өшіру** үшін, ажыратқышты **(5)** "Өшіру" белгісіне қойыңыз. **0**

AdvancedVac 20

- Сорғыш құрылғыны **іске қосу** үшін, жұмыс режимінің ауыстырып-қосқышын **(5)** "Сору" белгісіне қойыңыз.  **1**
- Сорғыш құрылғыны **өшіру** үшін, жұмыс режимінің ауыстырып-қосқышын **(5)** "Өшіру" белгісіне қойыңыз. **0**

Жұмыс істеп тұрған электр құралдарынан түскен шаңды сору (Е суретін қараңыз)

- Сору адаптерін **(17)** орнатыңыз.
- Сорғыш құрылғыға қосылу адаптерін **(17)** электр құралының сорғыш келтеқұбырына жалғаңыз.

Нұсқау: Сорғыш шлангіге аз ауа жіберілетін электр құралдарымен (мысалы, жұқа аралар, ажарлағыштар және т.б.) жұмыс істеген кезде, сорғыш шлангінің **(16)** ауаны саңылаулар арқылы тарту ойығы **(31)** ашық болуы тиіс. Осылайша сорғыш пен электр құралының жалпы қуаты жақсартылады.

Ол үшін ауаны саңылаулар арқылы тарту тесігінің **(31)** үстіндегі сақинаны, максималды саңылау пайда болғанша бұраңыз.

AdvancedVac 20

Шаңсорғышқа жерге қосылған розетка **(4)** кіріктірілген. Осы жерге сыртқы электр құралын жалғауға болады. Жалғанған электр құралының максималды рұқсат етілген қосылым қуатына назар аударыңыз.

- Сорғыш құрылғыны **автоматты қосу/өшіру функциясын қосу** үшін жұмыс режимінің ауыстырып-қосқышын **(5)**  **1+**

"Автоматты қосу/өшіру" белгісіне қойыңыз.

- Сорғыш құрылғыны **іске қосу** үшін розеткаға жалғанған электр құралын **(4)** қосыңыз. Сорғыш құрылғы автоматты түрде іске қосылады.
- **Соруды тоқтату** үшін, электр құралын өшіріңіз. Автоматты іске қосу/өшіру режимін кідірту функциясы сорғыш шлангіден қалған шаңды алу үшін 6 секундқа дейін жұмыс істейді.
- Сорғыш құрылғыны **өшіру** үшін, жұмыс режимінің ауыстырып-қосқышын **(5)** "Өшіру" белгісіне қойыңыз. **0**

Ылғалды сору

- **Шаңсорғышпен бензин, май, спирт, еріткіштер сияқты жанғыш немесе жарылғыш сұйықтықтарды соруға болмайды. Ыстық, жанып тұрған немесе жарылғыш шаңды соруға болмайды. Шаңсорғышты жарылу қаупі бар жайларда пайдалануға болмайды.** Шаң, бу немесе сұйықтықтар тұтануы немесе жарылуы мүмкін.
- **Шаңсорғышты сорғы ретінде пайдалануға болмайды.** Шаңсорғыш ауа және су қоспасын соруға арналған.
- **Барлық жұмыстардан алдын шаңсорғыш айырын розеткадан шығарыңыз.**

Ылғалды сору алдындағы жұмыс қадамдары

- Жапқыштарды **(8)** ашып, сорғыштың жоғарғы бөлігін **(7)** шығарып алыңыз.
- Ылғалды сору алдында шаң жинағыш қапты **(29)**, жеңдік сүзгіні **(32)** алып, контейнерді **(1)** босатыңыз.
- Сүзгіні **(33)** тазалаңыз.
- Сорғыштың жоғарғы бөлігін **(7)** кигізіп, жапқыштарды **(8)** қайта жабыңыз.
- **AdvancedVac 20:** Резеңке жиекті **(23)** еден саптамасына **(21)** орнатыңыз.

Сұйықтықтарды сору

Сорғыш қалтқымен жабдықталған. Максималды толтыру деңгейіне жеткенде, сору қуаты азаяды. Сорғышты дереу өшіріңіз (ажыратқышты **(5)**/жұмыс режимдерін ауыстырып-қосқышты **(5)** "Сору" белгісіне қою).

- Контейнерді **(1)** босатыңыз.
- AdvancedVac 20:** Контейнерді сұйықтықты ағызу саңылауы **(2)** арқылы босатыңыз.

Ылғалды сорғаннан кейінгі жұмыс қадамдары

Ылғалды сорудан кейін зең басуды болдырмау үшін:

- Сорғыштың жоғарғы бөлігін **(7)** алып, оны жақсылап құрғатыңыз.
- Сүзгіні **(33)** шығарып, оны да жақсылап құрғатыңыз

Техникалық күтім және қызмет көрсету

Техникалық қызмет көрсету және тазалау

- **Құрылғыны реттеу, жабдық бөлшектерін алмастыру немесе шаңсорғышты алып қоюдан алдын айырды розеткадан шығарыңыз.** Осы сақтық шарасы шаңсорғыштың байқаусыз қосылуына жол бермейді.
- **Дұрыс және сенімді істеуі үшін шаңсорғыш пен желдеткіш саңылауларын таза ұстаңыз.**
- **Шаңсорғышты күту немесе тазалауда шаңтұтқыш маскасын киіңіз.**

Егер байланыс сымын алмастыру қажет болса, қауіпсіздіктің төмендеуіне жол бермеу үшін осы жұмыс тек **Bosch** компаниясы немесе **Bosch** электр құралдары бойынша өкілетті қызмет көрсету орталықтарында жүргізілуі тиіс.

Сүзгіні тазалау/алмастыру (F1–F4 суреттерін қараңыз)

Сору қуаты сүзгі күйіне байланысты. Сондықтан сүзгіні мерзімді түрде тазалаңыз.

Зақымдалған сүзгіні дереу ауыстырыңыз.

- Жапқыштарды (8) ашып, сорғыштың жоғарғы бөлігін (7) шығарып алыңыз.
- Сүзгіден (33) жеңдік сүзгіні (32) шешіп, оны тиісінше қағыңыз.
- Сүзгіш ұстағышын (34) тірелгенше айналу бағытына қарай бұрап, сүзгіні (33) контейнерден (1) шығарыңыз.
- Сүзгі пластинкаларын жұмсақ қылшақтармен тазалаңыз немесе зақымдалған сүзгіні ауыстырыңыз.
- Сүзгіні (33) сүзгі қорабына (35) қойып, сүзгі ұстағышын (34) тірелгенше айналу бағытына қарай бұраңыз.
- Сүзгі саңылауы (33) сүзгі қорабының (35) орналастырғыш жұдырықшаларына сәйкес келетініне көз жеткізіңіз. Сүзгі ұстағышы (34) шерту дыбысымен бекітіледі.
- Жеңдік сүзгіні (32) сүзгіге (33) кигізіңіз. Сүзгіні (33) жеңдік сүзгі (32) толығымен жабатынына және резеңке таспаның сүзгі мен корпус арасындағы науашада екеніне көз жеткізіңіз.
- Сорғыштың жоғарғы бөлігін (7) қайта кигізіп, жапқыштарды (8) жабыңыз.

Контейнерді тазалаңыз

- Контейнерді (1) әдеттегі абразивті емес тазалағыш құралмен арасында суртіп тұрыңыз және құрғатыңыз.

Тұрақты сүзгіні тазалау (G суретін қараңыз)

Сорғыштың оңтайлы өнімділігіне қол жеткізу үшін тұрақты сүзгіні (36) арасында тазалап тұрыңыз.

- Ауа шығару саңылауының қақпағын (26) ашып, тұрақты сүзгіні (36) шығарып алыңыз.
- Тұрақты сүзгіні (36) ағынды су астында шайып, жақсылап кептіріңіз.
- Тазаланған сүзгіні қайтадан салып, берік әрі дұрыс орнатылғанына көз жеткізіңіз. Ауа шығару саңылауының қақпағын (26) қайтадан жауып қойыңыз.

Ақаулықтар

Сору қуаты жеткіліксіз болса, төмендегілерді тексеріңіз:

- Сорғыштың жоғарғы бөлігі (7) дұрыс сапталған ба?
- Шлангілер жүйесі бітелген бе?
- Сорғыш құбырлар (20) берік байланыстырылған ба?
- Контейнер (1) толып қалған ба?
- Шаң жинағыш қап (29) толып қалған ба?
- Сүзгілер шаңмен қапталған ба?

Сорғыш қатты қызған жағдайда өшіп қалады.

Төмендегідей әрекет етіңіз:

- Сорғышты 60 минут суытыңыз.
- Желілік ашаны розеткадан суырып алыңыз да, қайтадан розеткаға салыңыз.
- Контейнер (1) мен шаң жинағыш қаптың (29) бос болғанына және сорғыш шланг (16), сүзгі (33) мен тұрақты сүзгінің (36) бітелмегеніне көз жеткізіңіз.

Контейнердің (1) жүйелі түрде босатылуы оңтайлы сору өнімділігіне кепіл береді.

Сору өнімділігіне қол жеткізу мүмкін болмаса, **Bosch** қызмет көрсету орталығына жолығыңыз.

Сақтау және тасымалдау (H суретін қараңыз)

- Сорғыш құбырларды (20) бекіткіштерге (14) салыңыз.
- Сорғыш шлангіні (16) сорғыштың жоғарғы бөлігі айналасындағы бекіткіштерге (11) салыңыз, сорғыш шлангінің ұшын екеуінің біріне қойыңыз (11).
- Желілік кабельді кабель ұстағышына (37) ораңыз.
- Ілмектерді (38) бау ұстағыштарына (37) бекітіңіз.
- Бүгілген саптаманы (18) немесе сору адаптерін (17) ұстағышқа (15) салыңыз.
- Еден саптамасын (19) ұстағышқа (12) салыңыз.
- Еден саптамасын (21) ұстағышқа (13) салыңыз.
- Сорғышты тек тасымалдау тұтқасынан (6) ұстап тасымалдаңыз.
- Сорғышты құрғақ бөлмеге қойып, оны рұқсатсыз пайдаланудан қорғаңыз.
- Бағыттаушы аунақшаларды (9) бұғаттау үшін, бағыттаушы аунақша тежеуішін (10) басыңыз.

Тұтынушыға қызмет көрсету және пайдалану кеңестері

Қызмет көрсету орталығы өнімді жөндеу және оған техникалық қызмет көрсету, сондай-ақ қосалқы бөлшектер туралы сұрақтарға жауап береді. Құрамдас бөлшектер бойынша кескін мен қосалқы бөлшектер

туралы мәліметтер төмендегі мекенжай бойынша қолжетімді: www.bosch-pt.com
Bosch қызметтік кеңес беру тобы біздің өнімдер және олардың керек-жарақтары туралы сұрақтарыңызға жауап береді.

Сұрақтар қою және қосалқы бөлшектерге тапсырыс беру кезінде міндетті түрде өнімнің фирмалық тақтайшасындағы 10 таңбалы өнім нөмірін беріңіз.

Өндіруші талаптары мен нормаларының сақталуымен электр құралын жөндеу және кепілді қызмет көрсету барлық мемлекеттер аумағында тек “Роберт Бош” фирмалық немесе авторизацияланған қызмет көрсету орталықтарында орындалады. ЕСКЕРТУ! Заңсыз жолмен әкелінген өнімдерді пайдалану қауіпті, денсаулығыңызға зиян келтіруі мүмкін. Өнімдерді заңсыз жасау және тарату әкімшілік және қылмыстық тәртіп бойынша Заңмен қудаланады.

Қазақстан

Тұтынушыларға кеңес беру және шағымдарды қабылдау орталығы:

“Роберт Бош” (Robert Bosch) ЖШС

Алматы қ.,

Қазақстан Республикасы

050012

Муратбаев к., 180 үй

“Гермес” БО, 7 қабат

Тел.: +7 (727) 331 31 00

Факс: +7 (727) 233 07 87

E-Mail: ptka@bosch.com

Сервистік қызмет көрсету орталықтары мен қабылдау пунктерінің мекен-жайы туралы толық және өзекті ақпаратты Сіз: www.bosch-professional.kz ресми сайттан ала аласыз

Қызмет көрсету орталықтарының басқа да мекенжайларын мына жерден қараңыз:

www.bosch-pt.com/serviceaddresses

Электр құралы кепілді пайдалану мерзімінің ішінде өндірушінің кесірінен істен шыққан жағдайда, өнім иесі төмендегі шарттар орындалғанда кепілдік бойынша тегін жөндеуге құқылы болады:

- механикалық зақымдардың жоқтығы;
- пайдалану бойынша нұсқаулық талаптарының бұзылу белгілерінің жоқтығы;
- пайдалану бойынша нұсқаулықта сатушының сату туралы белгісінің және сатып алушы қолтаңбасының бар болуы;
- электр құралы сериялық нөмірінің және кепілдік талонындағы сериялық нөмірдің сәйкестігі;
- біліксіз жөндеу белгілерінің жоқтығы.

Кепілдік төмендегі жағдайларда қолданылмайды:

- форс-мажор жағдайларына байланысты кез келген сынықтар;
- барлық электр құралдарындағыдай электр құралының қалыпты тозуы.

Жалғағыш контактілер, сымдар, қылшақтар және т.б. сияқты құрал бөліктерінің қызмет ету мерзімін

қысқартатын қалыпты тозу нәтижесінде қажеттілігі туындаған жөндеу кепілдік аясына кірмейді:

- табиғи тозу (ресурстың толық пайдаланылуы);
- қате орнату, рұқсатсыз модификациялау, қате қолдану, қызмет көрсету немесе сақтау ережелерін бұзу нәтижесінде істен шыққан жабдық пен оның бөліктері;
- электр құралына артық жүктеме түскеннен орын алған ақаулар. (Құралға артық жүктеме түсудің шартсыз белгілеріне мыналар жатады: құбылу түсінің пайда болуы немесе электр құралы бөліктері мен түйіндерінің деформациясы немесе қорытылуы, жоғары температура әсерінен электр қозғалтқышындағы сымдар оқшаулағышының қараюы немесе көмірленуі.)

Кәдеге жарату

Шаңсорғышты, оның жабдықтары мен қаптамасын қоршаған ортаны қорғайтын кәдеге жарату орнына тапсыру қажет.



Шаңсорғышты үй қоқысына тастамаңыз!

Тек қана ЕО елдері үшін:

Электр және электрондық ескі құралдар бойынша Еуропа 2012/19/EU ережесі және мемлекеттік заңдарға сәйкес пайдалануға жарамсыз электр құралдары бөлек жиналып, кәдеге жаратылуы қажет.

Қате жолмен кәдеге жаратылған ескі электрлік және электрондық құрылғылар қауіпті заттардың болу мүмкіндігіне байланысты қоршаған ортаға және адам денсаулығына зиянды әсер тигізуі мүмкін.

Română

Instrucțiunile de siguranță pentru aspiratoare



Citiți toate indicațiile și instrucțiunile de siguranță. Nerespectarea instrucțiunilor și indicațiilor de siguranță poate provoca electrocutare, incendiu și/sau răni grave.

Păstrați toate instrucțiunile și indicațiile de siguranță în vederea utilizărilor viitoare.

► Acest aspirator nu este destinat utilizării de către copii și de către persoane cu capacități fizice, senzoriale sau intelectuale limitate sau lipsite de experiență

și cunoștințe. În caz contrar există pericol de manevrare greșită și răniri.

- ▶ **Supravegheați copiii.** Astfel veți avea siguranța că, copiii nu se joacă cu aspiratorul.

⚠️ AVERTISMENT

Nu aspirați substanțe dăunătoare sănătății, de ex. praf de lemn de fag sau stejar, praf de piatră,

azbest. Aceste substanțe se consideră a fi cancerigene. Informați-vă despre reglementările/legile în vigoare privitor la manevrarea pulberilor dăunătoare sănătății în țara dumneavoastră.

- ▶ **Folosiți aspiratorul numai dacă ați primit suficiente informații despre utilizarea acestuia.** O instruire atentă diminuează posibilitatea de manevrări greșite și riscul de rănire.

⚠️ AVERTISMENT

Aspiratorul este adecvat pentru aspirarea de substanțe uscate iar, prin adoptarea de măsuri

corespunzătoare, și pentru aspirarea lichidelor. Pătrunderea lichidelor mărește riscul de electrocutare.

- ▶ **Nu folosiți aspiratorul pentru aspirarea lichidelor inflamabile sau explozive, de exemplu, benzină, ulei, alcool, solvenți. Nu aspira pulberi fierbinți, incandescente sau explozive. Nu folosiți aspiratorul în spații cu pericol de explozie.** Pulberile, vaporii sau lichidele se pot aprinde sau exploda.

⚠️ AVERTISMENT

Opriiți imediat aspiratorul când din acesta se scurge spumă sau apă și goliți rezervorul. În caz contrar

aspiratorul se poate defecta.

- ▶ **ATENȚIE!** Aspiratorul poate fi depozitat numai în incinte.
- ▶ **ATENȚIE!** Curățați regulat plutitorul și controlați dacă acesta nu prezintă semne de deteriorare. În caz contrar funcționarea acestuia poate fi afectată.
- ▶ **Atunci când nu poate fi evitată utilizarea aspiratorului în mediu umed, folosiți un întrerupător automat de protecție împotriva tensiunilor periculoase.** Întrebuințarea unui întrerupător automat de protecție împotriva tensiunilor periculoase reduce riscul de electrocutare.
- ▶ **Înainte de utilizare, verificați aspiratorul, cablul și ștecherul. Nu folosiți aspiratorul în cazul în care constatați defecțiuni la acesta. Nu deschideți singuri aspiratorul și nu permiteți repararea acestora decât de către personal de specialitate, calificat în acest scop și numai cu piese de schimb originale.** Aspiratoarele, cablurile și ștecherele defecte măresc riscul de electrocutare.
- ▶ **Nu călcați cu roțile și nu striviți cablul. Nu trageți de cablu pentru a scoate ștecherul din priză de curent sau**

pentru a deplasa aspiratorul. Cablurile deteriorate măresc riscul de electrocutare.

- ▶ **Înainte de a întreține sau curăța aspiratorul, a efectua reglaje, a schimba accesorii sau de a depozita aspiratorul, scoateți acumulatorul din acesta.** Această măsură preventivă împiedică pornirea accidentală a aspiratorului.
- ▶ **Asigurați o bună ventilație la locul de muncă.**
- ▶ **Nu permiteți repararea acestora decât de către personal de specialitate, calificat în acest scop și numai cu piese de schimb originale.** Astfel este garantată menținerea siguranței de exploatare a aspiratorului.
- ▶ **Înainte de punerea în funcțiune, verificați dacă furtunul de aspirare este în perfectă stare. Pentru aceasta, nu lăsați furtunul de aspirare montat la aspirator pentru a nu permite evacuarea accidentală a prafului din acesta.** În caz contrar ați putea inhala acest praf.
- ▶ **Nu folosiți aspiratorul pentru a ședea pe el.** L-ați putea deteriora.
- ▶ **Folosiți cu grijă cablul de alimentare și furtunul de aspirare.** Ați putea pune în pericol alte persoane din cauza manevrării neatențe a acestora.
- ▶ **Nu curățați aspiratorul punându-l direct sub jetul de apă.** Pătrunderea apei în partea superioară a aspiratorului mărește riscul de electrocutare.
- ▶ **Racordați aspiratorul la o rețea de alimentare cu energie electrică împământată corespunzător.** Priza și cablul prelungitor trebuie să aibă un conductor de protecție funcțional.
- ▶ **Nu utilizați aspiratorul ca dispozitiv de aspirare permanent.**



Instrucțiuni suplimentare privind siguranța (AdvancedVac 20)

⚠️ AVERTISMENT

Utilizați priza numai în scopurile specificate în instrucțiunile de folosire.

Simboluri

Simbolurile și semnificația acestora

	1+ Pornirea/oprirea automată
	Aspirarea pulberilor generate de sculele electrice aflate în funcțiune Aspiratorul pornește automat și se oprește temporizat
0	Deconectarea
	1 Aspirarea
	Aspirarea depunerilor de praf

Simbolurile și semnificația acestora

max.
2000 W
min.
100 W

Indicarea puterii maxime de conectare admise a sculei electrice racordate (specifică țării de utilizare)

Descrierea produsului și a performanțelor acestuia

Utilizarea conform destinației

Aspiratorul este destinat aspirării/absorbției și suflării materialelor care nu sunt nocive pentru sănătate, precum și aspirării/absorbției lichidelor neinflamabile.

Aspiratorul este destinat exclusiv uzului în medii private, nefiind destinat utilizării profesionale.

Folosiți aspiratorul numai dacă sunteți pe deplin conștienți de toate funcțiile acestuia și le puteți acționa fără limitări, sau dacă ați primit indicații corespunzătoare în acest sens.

În timpul funcționării, priza poate fi utilizată numai într-un mediu uscat.

Componentele ilustrate

Numerotarea componentelor ilustrate se referă la schițele aspiratorului de la paginile grafice.

- (1) Rezervor
- (2) Orificiu de scurgere pentru lichide (AdvancedVac 20)
- (3) Sistem de prindere a furtunului pentru funcția de aspirare
- (4) Priză pentru scula electrică (AdvancedVac 20)
- (5) Selector mod de funcționare (AdvancedVac 20)
- (5) Comutator de pornire/oprire (UniversalVac 15)
- (6) Mâner de transport
- (7) Partea superioară a aspiratorului
- (8) Sistem de blocare pentru partea superioară a aspiratorului

- (9) Rolă de direcție
 - (10) Frână role de direcție
 - (11) Suport pentru furtunul de aspirare
 - (12) Suport pentru duza pentru rosturi
 - (13) Suport pentru duza pentru pardoseală
 - (14) Suport pentru tuburile de aspirare
 - (15) Suport pentru duza îndoită/adaptorul de aspirare
 - (16) Furtun de aspirare
 - (17) Adaptor de aspirare
 - (18) Duză îndoită
 - (19) Duză pentru rosturi
 - (20) Tub de aspirare
 - (21) Duză pentru pardoseală
 - (22) Bandă cu perii^{a)} (AdvancedVac 20)
 - (23) Guler din cauciuc^{a)} (AdvancedVac 20)
 - (24) Guler din cauciuc/Bandă cu perii^{a)} (UniversalVac 15)
 - (25) Sistem de prindere a furtunului pentru funcția de suflare
 - (26) Capac de evacuare a aerului
 - (27) Buton
 - (28) Flanșă de racord
 - (29) Sac de colectare a prafului^{a)}
 - (30) Taste de deblocare pentru gulerul din cauciuc/banda cu perii
 - (31) Orificiu de admisie a aerului suplimentar
 - (32) Filtru din material textil
 - (33) Filtru
 - (34) Suport de filtru
 - (35) Coș de filtru
 - (36) Filtru permanent
 - (37) Suport pentru cablu
 - (38) Bridă de fixare
- a) **Accesoriile ilustrate sau descrise nu sunt incluse în pachetul de livrare standard. Toate accesoriile sunt disponibile în gama noastră de accesorii.**

Date tehnice

Aspirator universal		UniversalVac 15	AdvancedVac 20
Număr de identificare		3 603 CD1 1..	3 603 CD1 2..
Putere nominală	W	1000	1200
Frecvență	Hz	50–60	50–60
Capacitate rezervor (brută)	l	15	20
Volum net (lichid)	l	8,5	13,5
Volum sac de colectare a prafului	l	11,8	16,8
Subpresiune maximă turbină	mbari	240	260
Debit volumic maxim turbină	l/s	65	70
Pornire/oprire automată		–	●

Aspirator universal		UniversalVac 15	AdvancedVac 20
Greutate conform EPTA-Procedure 01:2014	kg	6,9	7,6
Clasa de protecție		□/II	⊕/I
Tip de protecție		IPX4	IPX4
Tip de protecție fișă de rețea Elveția		IP55	IP55

Specificațiile sunt valabile pentru o tensiune nominală [U] de 230 V. În cazul unor tensiuni diferite și al unor modele de execuție specifice anumitor țări, aceste specificații pot varia.

Pornire/oprire automată ^{A)}			
	Tensiune nominală	Putere maximă	Putere minimă
UE/AUS	220–240 V	2000 W	100 W
UK	220–240 V	1800 W	100 W

A) Indicarea puterii maxime de conectare admise a sculei electrice racordate (specifică țării de utilizare)

Montarea

- ▶ **Înainte de a întreține sau curăța aspiratorul, a efectua reglaje, a schimba accesoriu sau de a depozita aspiratorul, scoateți acumulatorul din acesta.** Această măsură preventivă împiedică pornirea accidentală a aspiratorului.

Montarea furtunului de aspirare

Funcția de aspirare (consultă imaginea A1)

Introdu furtunul de aspirare (16) în sistemul de prindere a furtunului (3) și răsuțește-l în sens orar până la opritor.

Funcția de suflare (consultă imaginea A2)

- ▶ **Aspiratorul dispune de o funcție de suflare. Nu suflați aerul uzat în spațiul liber. Utilizați funcția de suflare numai cu un furtun curat.** Pulberile pot fi dăunătoare sănătății.
- Pornește aspiratorul timp de cel puțin 5 s (comutatorul de pornire/oprire (5)/selectorul modului de funcționare (5) trebuie să se afle în dreptul simbolului „Aspirare”), pentru a îndepărta depunerile de praf de pe furtunul de aspirare (16).
- Răsuțește furtunul de aspirare (16) în sens antiorar până la opritor și trage-l din sistemul de prindere a furtunului (3).
- Deschide capacul de evacuare a aerului (26).
- Introdu furtunul de aspirare (16) în sistemul de prindere a furtunului (25) și răsuțește-l în sens orar până la opritor.

Montarea accesoriilor de aspirare

Furtunul de aspirare (16) este dotat cu un sistem de prindere cu clips care permite conectarea accesoriilor de aspirare (adaptorul de aspirare (17), duza îndoită (18)).

Montarea adaptorului universal sau duzei îndoite (consultă imaginea B)

Împinge adaptorul de aspirare (17) sau duza îndoită (18) pe furtunul de aspirare (16), până când cele două butoane (27) ale furtunului de aspirare se cuplează sonor în poziție.

Pentru **demontare**, împinge spre interior butoanele (27) și dezassemblează componentele.

Montarea duzelor și tuburilor

- Apoi fixează ferm accesoriul de aspirare (duza pentru pardoseală, duza pentru rosturi, tubul de aspirare etc.) la duza îndoită (18) sau la adaptorul de aspirare (17).

Înlocuirea/Montarea sacului de colectare a prafului (aspirare uscată) (consultă imaginea C1–C3)

Pentru aspirarea uscată, poți utiliza un sac de colectare a prafului (accesoriu). Astfel va fi facilitată eliminarea prafului.

Înlocuirea/Montarea sacului de colectare a prafului (accesoriu)

- Deschide sistemele de blocare (8) și scoate partea superioară a aspiratorului (7).
- Trage spre înapoi sacul de colectare a prafului plin (29) de pe flanșa de racord (28) și scoate-l din aspirator.
- Trece noul sac de colectare a prafului peste flanșa de racord a aspiratorului. Asigură-te că sacul de colectare a prafului se sprijină pe întreaga sa lungime de peretele interior al rezervorului (1).
- Așază partea superioară a aspiratorului (7) și închide sistemele de blocare (8).

Înlocuirea inserțiilor pentru duza pentru pardoseală (consultă imaginile D1–D2)

În funcție de activitatea de aspirare (uscat, umed, mochetă etc.), poți fixa în duza pentru pardoseală (21) diferite inserții (guler din cauciuc, bandă cu perii).

- Apasă tastele de deblocare (30) de pe duza pentru pardoseală (21), pentru a desface inserția din duza pentru pardoseală.
- Fixează inserția dorită (22)/(23)/(24) în duza pentru pardoseală.

Funcționarea

- ▶ **Înainte de a întreține sau curăța aspiratorul, a efectua reglaje, a schimba accesoriu sau de a depozita**

aspiratorul, scoateți acumulatorul din acesta. Această măsură preventivă împiedică pornirea accidentală a aspiratorului.

Punerea în funcțiune

- ▶ **Atenție la tensiunea din rețeaua de alimentare electrică!** Tensiunea sursei de curent trebuie să coincidă cu datele de pe plăcuța indicatoare a tipului aspiratorului.

În principiu, aspiratorul nu trebuie să fie utilizat în spații cu pericol de explozie.

Pentru asigurarea unei puteri optime de aspirare, furtunul de aspirare (16) trebuie să fie întotdeauna complet desfășurat în partea superioară a aspiratorului (7).

- ▶ **Folosiți numai un filtru nedeteriorat (fără fisuri, găuri etc.). Înlocuiți imediat filtrele deteriorate.**

Aspirare uscată

Aspirarea depunerilor de praf

UniversalVac 15

- Pentru a **conecta** aspiratorul, adu comutatorul de pornire/oprire (5) în dreptul simbolului „Aspirare”.
- Pentru a **deconecta** aspiratorul, adu comutatorul de pornire/oprire (5) în dreptul simbolului „Deconectare”.



0

AdvancedVac 20

- Pentru a **conecta** aspiratorul, adu selectorul modurilor de funcționare (5) în dreptul simbolului „Aspirare”.
- Pentru a **deconecta** aspiratorul, adu selectorul modurilor de funcționare (5) în dreptul simbolului „Deconectare”.



0

Aspirarea prafului generat de sculele electrice în timpul funcționării acestora (consultă imaginea E)

- Montează adaptorul de aspirare (17).
- Introdu adaptorul de aspirare (17) în racordul de aspirare al sculei electrice.

Observație: În cazul lucrului cu scule electrice care au un orificiu mic de admisie a aerului în furtunul de aspirare (de exemplu, ferăstraie pendulare, șlefuitoare etc.), este necesar ca orificiul de admisie a aerului suplimentar (31) de la furtunul de aspirare (16) să fie deschis. Astfel se îmbunătățește puterea totală a aspiratorului și a sculei electrice.

În acest scop, rotește inelul de deasupra orificiului de admisie a aerului suplimentar (31) până când orificiul se deschide la maxim.

AdvancedVac 20

În aspirator este integrată o priză cu contact de protecție (4). Poți racorda la aceasta o sculă electrică externă. Ține cont de puterea racordată maximă admisă a sculei electrice racordate.

- Pentru **punerea în funcțiune sistemului de pornire/oprire automată** a



aspiratorului, poziționează selectorul modului de funcționare (5) în dreptul simbolului „Pornire/Oprire automată”.

- Pentru **punerea în funcțiune** a aspiratorului, pornește scula electrică conectată la priză (4). Aspiratorul pornește automat.

- Pentru a **încheia procesul de aspirare**, oprește scula electrică.

Funcția de post-funcționare a sistemului automat de pornire/oprire continuă să mai funcționeze timp de până la 6 secunde, pentru a aspira pulberile reziduale din furtunul de aspirare.

- Pentru a **deconecta** aspiratorul, adu selectorul modurilor de funcționare (5) în dreptul simbolului „Deconectare”.

0

Aspirarea umedă

- ▶ **Nu folosi aspiratorul pentru aspirarea lichidelor inflamabile sau explozive, de exemplu, benzină, ulei, alcool, solvenți. Nu aspira pulberi fierbinți, incandescente sau explozive. Nu folosi aspiratorul în spații cu pericol de explozie.** Pulberile, vaporii sau lichidele se pot aprinde sau exploda.

- ▶ **Nu este permisă utilizarea aspiratorului ca pompă de apă.** Aspiratorul este destinat aspirării aerului și amestecului de apă.

- ▶ **Înainte oricărui intervenții asupra aspiratorului scoateți din priză ștecherul de la rețea.**

Etapele de lucru efectuate înainte de aspirarea umedă

- Deschide sistemele de blocare (8) și scoate partea superioară a aspiratorului (7).
- Înainte de aspirarea umedă, scoate sacul de colectare a prafului (29), filtrul din material textil (32) și golește rezervorul (1).
- Curăță filtrul (33).
- Așază la loc partea superioară a aspiratorului (7) și închide sistemele de blocare (8).
- **AdvancedVac 20:** Introdu gulerul din cauciuc (23) în duza pentru pardoseală (21).

Aspirarea lichidelor

Aspiratorul este dotat cu un plutitor. La atingerea nivelului maxim de umplere, puterea de aspirare se reduce.

Deconectează imediat aspiratorul (comutatorul de pornire/oprire (5)/selectorul modului de funcționare (5) în dreptul simbolului „Aspirare”).

- Golește rezervorul (1).

AdvancedVac 20: Golește rezervorul prin intermediul orificiului de scurgere pentru lichide (2).

Etapele de lucru efectuate după aspirarea umedă

Pentru prevenirea formării mușgaiului după aspirarea umedă:

- Demontează partea superioară a aspiratorului (7) și las-o să se usuce bine.

- Extrage filtrul (33) și lasă-l, de asemenea, să se usuce bine

Întreținerea și servisarea

Întreținerea și curățarea



- ▶ **Înainte de a întreține sau curăța aspiratorul, a efectua reglaje, a schimba accesorii sau de a depozita aspiratorul, scoateți acumulatorul din acesta.** Această măsură preventivă împiedică pornirea accidentală a aspiratorului.
- ▶ **Mențineți curat aspiratorul și fantele de ventilație, pentru a putea lucra bine și sigur.**
- ▶ **În timpul efectuării lucrărilor de întreținere și curățare a cutiei aspiratorului, purtați o mască de protecție împotriva prafului.**

Dacă este necesară înlocuirea cablului de racordare, pentru a evita periclitarea siguranței în timpul utilizării, această operație se va executa de către **Bosch** sau de către un centru de service autorizat pentru scule electrice **Bosch**.

Curățarea/înlocuirea filtrului (consultă imaginile F1-F4)

Puterea de aspirare depinde de starea filtrului. De aceea, curățați cu regularitate filtrul.

Înlocuiște imediat filtrul dacă acesta este deteriorat.

- Deschide sistemele de blocare (8) și scoate partea superioară a aspiratorului (7).
- Extrage filtrul din material textil (32) din filtrul (33) și bate-l temeinic.
- Răsuțește suportul de filtru (34) până la opritor în direcția de rotație  și extrage filtrul (33) din rezervor (1).
- Periază lamelele filtrului utilizând o perie moale sau înlocuiește filtrul deteriorat.
- Trece filtrul (33) peste coșul de filtru (35) și răsuțește suportul de filtru (34) până la opritor în direcția de rotație .

Asigură-te că orificiul filtrului (33) este fixat exact pe camele de poziționare ale coșului de filtru (35). Suportul de filtru (34) se fixează sonor.

- Trece filtrul din material textil (32) peste filtrul (33). Asigură-te că filtrul din material textil (32) cuprinde complet filtrul (33) și că banda din cauciuc este fixată în canalul dintre filtru și carcasă.
- Așază la loc partea superioară a aspiratorului (7) și închide sistemele de blocare (8).

Curățarea rezervorului

- Șterge cu regularitate rezervorul (1) utilizând un produs de curățare uzual, neabraziv, iar apoi lasă-l să se usuce.

Curățarea filtrului permanent (consultă imaginea G)

Curăță din când în când filtrul permanent (36) pentru a menține eficiența optimă a aspiratorului.

- Deschide capacul de evacuare a aerului (26) și scoate filtrul permanent (36).
- Clătește filtrul permanent (36) sub jet de apă, iar apoi lasă-l să se usuce bine.
- Introdu la loc filtrul curățat, având grijă să-l poziționezi corect. Închide la loc capacul de evacuare a aerului (26).

Deranjamente

În cazul unei puteri de aspirare insuficiente, verificați dacă:

- Partea superioară a aspiratorului (7) este montată corect?
- Sistemul furtunului este înfundat?
- Tuburile de aspirare (20) sunt asamblate ferm?
- Rezervorul (1) este plin?
- Sacul de colectare a prafului (29) este plin?
- Filtrul prezintă depuneri de praf?

În cazul supraîncălzirii, aspiratorul se deconectează.

Procedeați după cum urmează:

- Lasă aspiratorul să se răcească timp de 60 de minute.
- Scoate fișa de rețea din priză, iar apoi introdu-o din nou în priză.
- Asigură-te că rezervorul (1) și sacul de colectare a prafului (29) sunt goale și că furtunul de aspirare (16), filtrul (33) și filtrul permanent (36) nu sunt înfundate.

Golirea cu regularitate a rezervorului (1) asigură o putere optimă de aspirare.

Dacă ulterior nu se revine la puterea normală de aspirare, contactează centrul de asistență tehnică **Bosch**.

Depozitarea și transportul (consultă imaginea H)

- Introdu tuburile de aspirare (20) în suporturile (14).
- Așază furtunul de aspirare (16) în jurul părții superioare a aspiratorului, în suporturi (11), și așază capătul furtunului de aspirare pe unul dintre cele două (11).
- Înfășoară cablul de alimentare electrică în jurul suportului pentru cablu (37).
- Fixează bridele de fixare (38) pe suporturile pentru cablu (37).
- Introdu duza îndoită (18) sau adaptoarele de aspirare (17) în suportul (15).
- Introdu duza pentru rosturi (19) în suportul (12).
- Introdu duza pentru pardoseală (21) în suportul (13).
- Transportă aspiratorul ținându-l de mânerul de transport (6).
- Depozitează aspiratorul într-o încăpere uscată și asigură-l împotriva utilizării neautorizate.
- Pentru fixarea roleurilor de direcție (9), apasă frâna roleurilor de direcție (10).

Serviciu de asistență tehnică post-vânzări și consultanță clienți

Serviciul nostru de asistență tehnică răspunde întrebărilor tale atât în ceea ce privește întreținerea și repararea produsului tău, cât și referitor la piesele de schimb. Pentru desenele descompuse și informații privind piesele de

schimb, poți de asemenea să accesezi:

www.bosch-pt.com

Echipa de consultanță Bosch îți stă cu plăcere la dispozitie pentru a te ajuta în chestiuni legate de produsele noastre și аксесоариите ацестора.

Îн аз де рекламаții și комени де пиесе де schimb, те ругăm сă специфици неапăрат нумăрул де идентификаре компус дин 10 цифре, индикат пе плăчуца ку даге теhnice а продусулуи.

România

Robert Bosch SRL

PT/MKV1-EA

Service scule electrice

Strada Horia Măcelariu Nr. 30–34, sector 1

013937 București

Tel.: +40 21 405 7541

Fax: +40 21 233 1313

E-Mail: BoschServiceCenter@ro.bosch.com

www.bosch-pt.ro

Mai multe adrese ale unităților de service sunt disponibile la:

www.bosch-pt.com/serviceaddresses

Eliminare

Аспираторул, аксесоариите și амбалажеле требуие сă fie предаге ла un centru де рециclare.



Nu eliminați aspiratorul împreună cu деșeurиле menajере!

Numai pentru țările UE:

Conform Directivei Europene 2012/19/UE privind sculele și aparatele electrice și electronice uzate și transpunerea ацестеиа în legislația națională, аспиратореле scoase дин uz требуие colectate separat și direcționate către un centru де рециclare.

Îн cazul еliminării necorespunzătoare, апарателе electrice și electronice pot avea un efect nociv asupra mediului și sănăтаții дин cauza posibilеи преzențe а substanțелор periculoase.

Български

Указания за безопасна работа с прахосмукачка



Прочетете внимателно всички указания и инструкции за безопасност. Пропуски при спазването на инструкциите за безопасност и указанията за работа могат да имат за последиствие токов удар, пожар и/или тежки травми.

Съхранявайте тези указания на сигурно място.

- ▶ **Тази прахосмукачка не е предназначена за ползване от деца и лица с ограничени физически, сензорни или душевни способности или лица без достатъчно знания и опит.** В противен случай съществува опасност от неправилно ползване и трудови злополуки.
- ▶ **Контролирайте децата.** Така гарантирате, че деца няма да играят с прахосмукачката.

⚠ ПРЕДУПРЕЖ- ДЕНИЕ Не засмуквайте опасни за здравето вещества, напр. прах от бук или дъб, каменна прах, асбест.

Праховете от тези материали са канцерогенни. Информирайте се за валидните нормативни документи/законои относно работа с опасни за здравето прахове във Вашата страна.

- ▶ **Използвайте прахосмукачката само ако сте получили достатъчно информация за употребата.** Запознаването с функциите на прахосмукачката намалява грешките при ползването им, както и опасността от наранявания.

⚠ ПРЕДУПРЕЖ- ДЕНИЕ Прахосмукачката е подходяща за изсмукване само на сухи материали и чрез подходящи мерки

и за изсмукване на течности. Проникването на течност увеличава опасността от токов удар.

- ▶ **Не засмуквайте с прахосмукачката леснозапалими или взривоопасни течности, напр. бензин, масло, алкохол, разтворители.** Не засмуквайте горещи, леснозапалими или експлозивни прахове. Не работете с прахосмукачката в помещения с повишена опасност от експлозии. Праховете, парите или течностите могат да се възпламенят или да експлодират.

⚠ ПРЕДУПРЕЖ- ДЕНИЕ Ако започне да излиза пяна или вода, незабавно изключете прахосмукачката и изпразнете контейнера.

В противен случай прахосмукачката може да бъде повредена.

- ▶ **ВНИМАНИЕ!** Складирането на прахосмукачката трябва да става само в закрити помещения.
- ▶ **ВНИМАНИЕ!** Почиствайте поплавка редовно и проверявайте, дали не е повреден. В противен случай функцията може да се увреди.
- ▶ **Ако се налага използването на прахосмукачката във влажна среда, използвайте предпазен прекъсвач за утечни токове.** Използването на предпазен прекъсвач за утечни токове намалява опасността от възникване на токов удар.

- ▶ **Винаги преди ползване проверявайте прахосмукачката, захранващия кабел и щепсела. Не използвайте прахосмукачката, ако установите повреди. Не се опитвайте сами да отворите прахосмукачката и допускате ремонти да бъдат извършвани само от квалифицирани техници и само с използване на оригинални резервни части.** Повреди в прахосмукачката, захранващия кабел и щепсела водят до увеличаване на опасност от токов удар.
- ▶ **Не прегазвайте или не притискайте захранващия кабел. Не дърпайте кабела, за да извадите щепсела от контакта или да премествате прахосмукачката.** Повредени захранващи кабели увеличават риска от токов удар.
- ▶ **Преди да извършвате техническо обслужване или да почиствате прахосмукачката, преди извършване на настройки по уреда, смяна на аксесоари или оставяне на прахосмукачката, изваждайте кабела от контакта.** Тази предпазна мярка предотвратява включването на прахосмукачката по невнимание.
- ▶ **Осигурявайте добро проветрение на работното си място.**
- ▶ **Допускате ремонтът на прахосмукачката да бъде извършван само от квалифициран персонал и с използване на оригинални резервни части.** С това се гарантира запазване на функциите, осигуряващи безопасността на електроинструмента.
- ▶ **Преди включване се уверявайте, че шлангът е в изрядно състояние. При това не демонтирайте шланга от прахосмукачката, за да не изпадне неволно прах.** В противен случай съществува опасност от вдишване на прах.
- ▶ **Не сядайте върху прахосмукачката.** Можете да я повредите.
- ▶ **Бъдете внимателни при ползване на захранващия кабел и шланга.** Можете по невнимание да създадете опасни ситуации за други лица.
- ▶ **Не почиствайте прахосмукачката с директна водна струя.** Проникването на вода в горната част на прахосмукачката увеличава опасността от токов удар.
- ▶ **Включвайте прахосмукачката само към правилно заземени захранващи мрежи.** Контактът и евентуално ползван удължителен захранващ кабел трябва да имат изправен предпазен проводник.
- ▶ **Не използвайте прахосмукачката като постоянно съоръжение за изсмукване.**

Допълнителни указания за сигурност (AdvancedVac 20)

⚠ ПРЕДУПРЕЖДЕНИЕ - Използвайте контакта само за предвидените в ръководството за експлоатация цели.

Символи

Символи и тяхното значение



1+ Автоматично включване и изключване

Изсмукване на прахове от работещи електроинструменти
Прахосмукачката автоматично се включва и се изключва с времево забавяне

0

Изключване



1

Смучене

Изсмукване на насъбрани прахове

max.
2000 W
min.
100 W

Данни за допустимата мощност на свързване за електроинструмент (специфични за отделните държави)

Описание на продукта и дейността

Предназначение на електроинструмента

Прахосмукачката е предназначена за засмукване/изсмукване на безвредни за здравето материали, както и за засмукване/изсмукване на незапалими течности.

Прахосмукачката е изключително и само за частна употреба и не е предвидена за професионална употреба.

Използвайте прахосмукачката само след като сте се запознали и можете да използвате без ограничения всичките ѝ функции или сте получили съответните указания за това.

Контактът може да се използва само при работа в суха среда.

Изобразени елементи

Номерирането на изобразените компоненти се отнася до фигурите на прахосмукачката на графичните страници.

- (1) Контейнер
- (2) Изпускателен отвор за течности (AdvancedVac 20)
- (3) Щуцер за маркуч функция за смучене
- (4) Контакт за електроинструмент (AdvancedVac 20)
- (5) Превключвател за режима на работа (AdvancedVac 20)
- (5) Пусков прекъсвач (UniversalVac 15)
- (6) Ръкохватка за пренасяне
- (7) Горна част на прахосмукачката
- (8) Скоби за захващане на горната част на прахосмукачката
- (9) Управляващо колелце
- (10) Спирачка на управляващите колелца
- (11) Стойка на шланга на прахосмукачката

- (12) Държач за дюзата за фуги
 (13) Държач за дюза за под
 (14) Държач за смучещи тръби
 (15) Скоба за извита дюза/адаптер за прахоулавяне
 (16) Шланг на прахосмукачката
 (17) Адаптер за прахоулавяне
 (18) Извита дюза
 (19) Дюза за фуги
 (20) Тръба за изсмукване
 (21) Дюза за под
 (22) Лента с четки^{a)} (AdvancedVac 20)
 (23) Гумено уплътнение^{a)} (AdvancedVac 20)
 (24) Гумено уплътнение/лента с четки^{a)} (UniversalVac 15)
 (25) Щуцер за маркуч функция за издухване
 (26) Капак на отвора за изходящ въздух
 (27) Копче за натискане
 (28) Присъединителен фланец
 (29) Прахоуловителна торба^{a)}
 (30) Освобождаващ бутон за гумено уплътнение/лента с четки
 (31) Отвор за грешен въздух
 (32) Филтър от тъкана материя
 (33) Филтър
 (34) Стойка за филтъра
 (35) Филтърна решетка
 (36) Постоянен филтър
 (37) Държач за захранващия кабел
 (38) Придържаща халка

a) Изобразените на фигурите и описаните допълнителни приспособления не са включени в стандартната комплектация на уреда. Изчерпателен списък на допълнителните приспособления можете да намерите съответно в каталога ни за допълнителни приспособления.

Технически данни

Прахосмукачка за мокро/сухо смучене		UniversalVac 15	AdvancedVac 20
Каталожен номер		3 603 CD1 1..	3 603 CD1 2..
Номинална консумирана мощност	W	1000	1200
Честота	Hz	50–60	50–60
Обем на контейнера (бруто)	l	15	20
Нетен обем (течност)	l	8,5	13,5
Обем на прахоуловителната торба	l	11,8	16,8
Макс. подналягане турбина	mbar	240	260
Макс. дебит турбина	l/s	65	70
Автоматично включване и изключване		–	●
Тегло съгласно ЕРТА-Procedure 01:2014	kg	6,9	7,6
Клас на защита		□/II	⊕/I
Вид защита		IPX4	IPX4
Клас на защита щепсел Швейцария		IP55	IP55

Данните важат за номинално напрежение [U] от 230 V. При отклоняващи се напрежение и при специфични за отделни изпълнения тези данни могат да варират.

Автоматично включване и изключване^{A)}

	Номинално напрежение	Максимална мощност	Минимална мощност
EC/AUS	220–240 V	2000 W	100 W
UK	220–240 V	1800 W	100 W

A) Данни за допустимата мощност на свързване за електроинструмент (специфични за отделните държави)

Монтиране

- **Преди да извършвате техническо обслужване или да почиствате прахосмукачката, преди извършване на настройки по уреда, смяна на аксесоари или поставяне на прахосмукачката, изваждайте кабела от контакта.** Тази предпазна мярка предотвратява включването на прахосмукачката по невнимание.

Монтиране на шланга

Функция за смучене (вж. фиг. A1)

Пъхнете шланга на прахосмукачката (16) в щуцера за маркуч (3) и го завъртете по посоката на часовниковата стрелка до упор.

Функция продухване (вж. фиг. A2)

- ▶ **Прахосмукачката има функция продухване. При продухване въздухът не трябва свободно да попада в помещението. Продухвайте само с чист шланг.** Различните прахове могат да са опасни за здравето.
- Включете прахосмукачката за минимум 5 s (пусков прекъсвач (5)s/превключвател за режима на работа (5) на символа "Смучене"), за да се почистите шланга на прахосмукачката (16) от натрупаните прахове.
- Завертете шланга на прахосмукачката (16) обратно на часовниковата стрелка до упор и го извадете от щучера за маркуч (3).
- Отворете капака на отвора за изходящия въздух (26).
- Пъхнете шланга на прахосмукачката (16) в щучера за маркуч (25) и го завъртете по посоката на часовниковата стрелка до упор.

Монтиране на принадлежности за смучене

Шлангът на прахосмукачката (16) е снабден с клипс система, с която принадлежностите (адаптер за прахоулавяне (17), извита дюза (18)) могат да се свързват.

Монтиране на адаптера за прахоулавяне или извитата дюза (вж. фиг. В)

Пъхнете адаптера за прахоулавяне (17) или извитата дюза (18) върху шланга на прахосмукачката (16), докато двата бутона (27) на шланга не се захванат с прещцраване.

За **демонтиране** натиснете бутоните (27) навътре и изтеглете един от друг компонентите.

Монтиране на дюзи и тръби

- След това вкарайте здраво желаната принадлежност (дюза за под, дюза за фуги, тръба за смучене и т.н.) върху извитата дюза (18) или върху адаптера за прахоулавяне (17).

Смяна/използване на прахоуловителна торба (сухо смучене) (вж. фиг. С1–С3)

За сухо смучене можете да ползвате прахоуловителна торба (не е включена в окомплектовката). Така се облекчава изхвърлянето на отпадъците.

Смяна/поставяне на прахоуловителна торба (принадлежност)

- Отворете скобите (8) и свалете горната част на прахосмукачката (7).
- Издърпайте запълнената прахоуловителна торба (29) назад от фланеца (28) и я извадете от прахосмукачката.
- Нахлузете новата прахоуловителна торба върху фланеца на прахосмукачката. Уверете се, че прахоуловителната торба приляга по цялата си дължина до вътрешната стена на контейнера (1).
- Поставете горната част на прахосмукачката (7) и затворете скобите (8).

Смяна на вложките за дюзата за под (вж. фиг. D1–D2)

В зависимост от конкретно извършваната дейност (сух под, влажен под, килим и т.н.) в дюзата за под (21) може да се захванат различни вложки (гумено уплътнение, лента с четчици).

- Натиснете освобождаващите бутони (30) на дюзата за под (21), за да освободите вложката от дюзата.
- Притиснете до прещцраване желаната вложка (22)/(23)/(24) в дюзата за под.

Работа с електроинструмента

- ▶ **Преди да извършвате техническо обслужване или да почиствате прахосмукачката, преди извършване на настройки по уреда, смяна на аксесоари или поставяне на прахосмукачката, изваждайте кабела от контакта.** Тази предпазна мярка предотвратява включването на прахосмукачката по невнимание.

Пускане в експлоатация

- ▶ **Съобразявайте се с напрежението на захранващата мрежа!** Напрежението на захранващата мрежа трябва съответства на данните, изписани на табелката на прахосмукачката.

Не се допуска използването на прахосмукачката в помещения с повишена опасност от експлозии.

За да осигурите оптимална степен на смучене, трябва винаги напълно да развие шланга (16) от горната част на прахосмукачката (7).

- ▶ **Използвайте само неповреден филтър (без разкъсвания, без отвори и др.). Незабавно заменяйте повредени филтри.**

Сухо смучене

Изсмукване на натрупани прахове

UniversalVac 15

- За да **включите** прахосмукачката, поставете пусковия прекъсвач (5) на символа "Смучене".  **1**
- За да **изключите** прахосмукачката, поставете пусковия прекъсвач (5) на символа "Изключване". **0**

AdvancedVac 20

- За да **включите** прахосмукачката, завъртете превключвателя за режима на работа (5) до символа "Смучене".  **1**
- За да **изключите** прахосмукачката, завъртете превключвателя за режима на работа (5) до символа "Изключване". **0**

Изсмукване на прахове от работещи електроинструменти (вж. фиг. E)

- Монтирайте адаптера за прахоулавяне (17).

- Вкарайте адаптер за прахоулавяне (17) в щучера за прахоулавяне на електроинструмента.

Указание: При работа с електроинструменти, чието подаване на въздух в шланга на прахосмукачката е ниско (напр. прободни триони, шлифовачи машини и др.), отворът за свеж въздух (31) на шланга на прахосмукачката (16) трябва да е отворен. Така се подобрява цялата мощност на прахосмукачката и електроинструмента.

За целта завъртете гривната над отвора (31) докато не се получи максимален отвор.

AdvancedVac 20

В прахосмукачката е вграден контакт с предпазен проводник (4). В него можете да включите външен електроинструмент. Спазвайте посочената стойност за максималната мощност на включения в контакта електроинструмент.

- За **пускане на режим автоматично включване и изключване** на прахосмукачката завъртете превключвателя за режима на работа (5) до символа "Автоматично включване и изключване".
- За **включване** на прахосмукачката стартирайте включения в контакта (4) електроинструмент. Прахосмукачката се включва автоматично.
- Изключете електроинструмента, за да **прекратите изсмукването**.
Функцията за допълнителен ход на старт/стоп автоматичката продължава до 6 s, за да се изсмучат остатъчните прахове от шланга на прахосмукачката.
- За да **изключите** прахосмукачката, завъртете превключвателя за режима на работа (5) до символа „Изключено“.

Мокро смучене

- ▶ **Не засмуквайте с прахосмукачката леснозапалими или взривоопасни течности, напр. бензин, масло, алкохол, разтворители. Не засмуквайте горещи, леснозапалими или експлозивни прахове. Не работете с прахосмукачката в помещения с повишена опасност от експлозии.** Праховете, парите или течностите могат да се възпламенят или да експлодират.
- ▶ **Не се допуска използването на прахосмукачката като водна помпа.** Прахосмукачката е предназначена за засмукване на въздушни и водни смеси.
- ▶ **Преди да извършвате каквито и да е дейности по прахосмукачката, изключвайте щепсела от контакта.**

Работни стъпки преди мокро смучене

- Отворете скобите (8) и свалете горната част на прахосмукачката (7).
- Преди мокро смучене отстранете прахоуловителните торби (29), филтъра от плат (32) и изпазнете контейнера (1).

- Почистете филтъра (33).
- Поставете отново горната част на прахосмукачката (7) и затворете скобите (8).
- **AdvancedVac 20:** Поставете гуменото уплътнение (23) в дюзата за под (21).

Засмукване на течности

Прахосмукачката има поплавък. Когато бъде достигнато максималното ниво за запълване, мощността се ограничава. Веднага изключете прахосмукачката (пусков прекъсвач (5)/превключвател за режима на работа (5) на символа "Смучене").

- Изпазнете контейнера (1).
- AdvancedVac 20:** Изпазнете контейнера през изпускателния отвор за течности (2).

Работни стъпки след мокро смучене

- За избягване на образуване на плесен след мокро смучене:
- Демонтирайте горната част на прахосмукачката (7) и я оставете да изсъхне добре.
 - Извадете филтъра (33) и също го оставете да изсъхне добре

Поддържане и сервиз

Поддържане и почистване

- ▶ **Преди да извършвате техническо обслужване или да почиствате прахосмукачката, преди извършване на настройки по уреда, смяна на аксесоари или оставяне на прахосмукачката, изваждайте кабела от контакта.** Тази предпазна мярка предотвратява включването на прахосмукачката по невнимание.
- ▶ **За да работите качествено и безопасно, поддържайте прахосмукачката и вентилационните ѝ отвори чисти.**
- ▶ **При техническо обслужване и почистване на прахосмукачката работете с дихателна маска.**

Когато е необходима замяна на захранващия кабел, тя трябва да се извърши в оторизиран сервиз за електроинструменти на **Bosch**, за да се запази нивото на безопасност на **Bosch** електроинструмента.

Почистване/смяна на филтъра (вж. фиг. F1-F4)

Мощността на смучене зависи от състоянието на филтъра. Ето защо редовно почиствайте филтъра.

Заменяйте незабавно повреден филтер.

- Отворете скобите (8) и свалете горната част на прахосмукачката (7).
- Издърпайте филтъра от плат (32) от филтъра (33) и го изучкайте основно.
- Завъртете държача на филтъра (34) до упор по посоката на въртене  и извадете филтъра (33) от контейнера (1).

- Изчеткайте ламелите на филтъра с мека четка **или** сменете повредения филтър.
- Нахлузете филтъра **(33)** над филтърната решетка **(35)** и завъртете държача на филтъра **(34)** до упор по посоката на въртене .
- Внимавайте отворът на филтъра **(33)** да е точно върху позициониращите гърбици на филтърната решетка **(35)**. Държачът на филтъра **(34)** се фиксира осезаемо.
- Нахлузете филтъра от плат **(32)** върху филтъра **(33)**. При това внимавайте филтъра от плат **(32)** да покрие изцяло филтъра **(33)** и гумената част да застане в жлеба между филтъра и корпуса.
- Поставете отново горната част на прахосмукачката **(7)** и затворете скобите **(8)**.

Почистване на контейнера

- Периодично измивайте контейнера **(1)** с обикновен почистващ препарат, в който няма твърди частици и го оставяйте да изсъхне.

Почистване на постоянния филтър (вж. фиг. G)

За да запазвате оптимална производителност на прахосмукачката, почиствайте редовно постоянния филтър **(36)**.

- Отворете капака на отвора за изходящия въздух **(26)** и извадете постоянния филтър **(36)**.
- Изплакнете постоянния филтър **(36)** с течаща вода и след това го оставете да изсъхне напълно.
- Отново поставете почистения филтър, като внимавате за сигурното и правилното му захващане. Затворете капака на отвора за изходящия въздух **(26)**.

Повреди

При намалена мощност на смучене проверете:

- Дали горната част на прахосмукачката **(7)** е правилно поставена?
- Дали системата от маркучи не е запушена?
- Сглобени ли са здраво една за друга тръбите **(20)**?
- Запълнен ли е контейнерът **(1)**?
- Запълнена ли е прахоуловителната торба **(29)**?
- Филтрите запушени ли са с прах?

При прегряване прахосмукачката се изключва. Постъпете по следния начин:

- Оставете прахосмукачката да се охлади за 60 min.
- Извадете щепсела от контакта и го включете отново.
- Уверете се, че контейнерът **(1)** и прахоуловителната торба **(29)** са празни и че шлангът на прахосмукачката **(16)**, филтърът **(33)** и постоянния филтър **(36)** не са запушени.

Редовното изпражнение на контейнера **(1)** гарантира оптимална мощност на изсмукване.

Ако след това не се достигне мощността на изсмукване, обърнете се към клиентската служба на **Bosch**.

Съхраняване и транспортиране (вж. фиг. H)

- Вкарайте тръбите за смучене **(20)** в държачите **(14)**.
- Прекарайте шланга на прахосмукачката **(16)** около горната част на прахосмукачката в държачите **(11)**, вкарайте края на шланга в една от двете **(11)**.
- Навийте захранващия кабел около стойката за кабел **(37)**.
- Захванете халките **(38)** за стойките за кабела **(37)**.
- Пъхнете извитата дюза **(18)** или адаптера за прахоулавяне **(17)** в стойката **(15)**.
- Пъхнете дюзата за фуги **(19)** в стойката **(12)**.
- Вкарайте дюзата за под **(21)** в стойката **(13)**.
- Носете прахосмукачката за ръкохватката **(6)**.
- Поставете прахосмукачката в сухо помещение и я обезопасете срещу неотORIZИРана употреба.
- За фиксирание на управляващите колелца **(9)** натиснете надолу спирачката на управляващите колелца **(10)**.

Клиентска служба и консултация относно употребата

Сервизът ще отговори на въпросите Ви относно ремонти и поддръжка на закупения от Вас продукт, както и относно резервни части. Покомпонентни чертежи и информация за резервните части ще откриете и на:

www.bosch-pt.com

Екипът по консултация относно употребата на Bosch ще Ви помогне с удоволствие при въпроси за нашите продукти и техните аксесоари.

Моля, при въпроси и при поръчване на резервни части винаги посочвайте 10-цифрения каталожен номер, изписан на табелката на уреда.

България

Robert Bosch SRL
Service scule electrice
Strada Horia Măcelariu Nr. 30–34, sector 1
013937 București, România
Тел.: +359(0)700 13 667 (Български)
Факс: +40 212 331 313
Email: BoschServiceCenterBG@ro.bosch.com
www.bosch-pt.com/bg/bg/

Други сервизни адреси ще откриете на:

www.bosch-pt.com/serviceaddresses

Бракуване

Прахосмукачката, принадлежностите ѝ и опаковките трябва да се предават за оползотворяване на съдържаните се в тях вторични суровини.



Не изхвърляйте прахосмукачката при битовите отпадъци!

Само за страни от ЕС:

Съгласно Европейска директива 2012/19/ЕС относно отпадъци от електрическо и електронно оборудване и у-

вврждаването ѝ от националното законодателство пражосмукачки, които не могат да се използват повече, трябва да се събират отделно и да бъдат предавани за оползотворяване на съдържащите се в тях суровини.

При неправилно изхвърляне старите електрически и електронни уреди поради възможното наличие на опасни вещества могат да окажат вредни влияния върху околната среда и човешкото здраве.

Македонски

Безбедносни напомени за всисувачи



Прочитајте ги сите безбедносни напомени и упатства. Грешките настанати како резултат од непридржување до безбедносните напомени и упатства може да предизвикаат електричен удар, пожар и/или тешки повреди.

Чувајте ги безбедносните напомени и упатства за користење и за во иднина.

► **Овој всисувач не е предвиден за користење од страна на деца и лица со намалени психички, физички или душевни способности или недоволно искуство и знаење.** Инаку постои опасност од погрешна употреба и повреди.

► **Не ги оставајте децата без надзор.** Така ќе се осигурате дека децата нема да си играат со всисувачот.

⚠ **ПРЕДУ-ПРЕДУВАЊЕ** Не всисувајте материјали штетни по здравјето, на пр. прав од буково или дабово дрво, камен,

азбест. Овие материјали важат за канцерогени. Информирајте се за важечките одредби/закопи во Вашата земја во врска со постапувањето со честички прав што се штетни по здравјето.

► **Користете го всисувачот само сако имате доволно информации за користењето.** Деталните инструкции ја намалуваат опасноста од погрешна употреба и повреди.

⚠ ПРЕДУ-ПРЕДУВАЊЕ

Всисувачот е наменет за всисување на суви материи, а со соодветни дополнителни мерки за всисување на течности. Навлегувањето на течности го зголемува ризикот од електричен удар.

► **Со всисувачот не всисувајте запаливи или експлозивни течности, на пр. бензин, масло, алкохол, средства за растворање. Не всисувајте жешка, запалива или експлозивна прав. Не го користете всисувачот во простори каде постои опасност од експлозија.** Правта, пареата или течностите може да се запалат или да експлодираат.

⚠ ПРЕДУ-ПРЕДУВАЊЕ

Веднаш исклучете го всисувачот, доколку почне да излегува пена или вода и испразнете го контејнерот. Инаку всисувачот може да се оштети.

► **ВНИМАНИЕ!** Всисувачот смее да се складира само во внатрешен простор.

► **ВНИМАНИЕ!** Редовно чистете ја пловката и проверете дали е оштетена. Инаку функцијата може да се наруши.

► **Доколку користењето на всисувачот во влажна околина не може да се избегне, користете заштитен прекинувач за диференцијална струја.** Употребата на заштитен прекинувач со диференцијална струја го намалува ризикот од електричен удар.

► **Пред секое користење, проверете го всисувачот, кабелот и приклучокот. Не го користете всисувачот, доколку забележите оштетувања. Не го отворајте сами всисувачот и оставете го на поправка кај квалификуван стручен персонал, кој користи само оригинални резервни делови.** Оштетениот всисувач, кабел и приклучок го зголемува ризикот за електричен удар.

► **Не го прегазувајте или притискајте кабелот. Не го влечете кабелот за да го извадите приклучокот од конекторот или за движење на всисувачот.** Оштетениот кабел го зголемува ризикот за електричен удар.

► **Извлечете го приклучокот од конекторот, пред одржувањето или чистењето на всисувачот, пред регулирање на поставките на уредот, замена на деловите или тргање настрана.** Овие мерки за предупредување го спречуваат невнимателниот старт на всисувачот.

► **Погрижете се за добра проветреност на работното место.**

► **Всисувачот смее да се поправа само од страна на квалификуван стручен персонал со оригинални резервни делови.** Само на тој начин ќе бидете сигурни во безбедноста на всисувачот.

► **Пред користењето, проверете дали црево то за всисување е во беспрекорна состојба. При монтирањето на црево то на всисувачот, проверете**

да не излегува прав. Инаку може да ја вдишете правта.

- ▶ **Не го користете всисувачот како предмет за седење.** Може да го оштетите всисувачот.
- ▶ **Внимателно користете го струјниот кабел и црево за всисување.** Внимавајте притоа да не ги доведете другите лица во опасност.
- ▶ **Не го чистете всисувачот со директно насочен млаз вода.** Навлегувањето на вода во горниот дел од всисувачот го зголемува ризикот од електричен удар.
- ▶ **Приклучете го всисувачот на прописно заземјена струјна мрежа.** Приклучницата и продолжниот кабел мора да имаат функционален заштитен проводник.
- ▶ **Не користете го всисувачот како уред за постојано всисување.**

Дополнителни безбедносни напомени (AdvancedVac 20)

ПРЕДУ-ПРЕДУВАЊЕ

Конекторот користете го само за целите утврдени во упатството за употреба.

Ознаки

Ознаки и нивно значење



1+ Старт/стоп автоматика

Всисување прав на од електрични алати што работат
Всисувачот автоматски се вклучува и повторно одложено се исклучува

0

Исклучување



1

Всисување

Всисување наталожена прав

max.
2000 W
min.
100 W

Податоци за дозволена јачина на приклучување на приклучениот електричен алат (во зависност од земјата)

Опис на производот и перформансите

Употреба со соодветна намена

Всисувачот е наменет за вшмукување/всисување и дување на материи кои не се опасни по здравјето и за вшмукување/всисување на незапаливи течности.

Всисувачот е исклучиво наменет за приватна, а не за комерцијална употреба.

Користете го всисувачот само откако ќе ги прочитате сите функции и може да ги примените истите без ограничувања или откако ќе ги добиете потребните упатства.

Приклучницата мора да се користи само во сува средина за време на работата.

Илустрација на компоненти

Нумерирањето на прикажаните компоненти се однесува на приказот на всисувачот на графичката страница.

- (1) Сад
- (2) Отвор за излез на течности (AdvancedVac 20)
- (3) Прифат за црево, функција на всисување
- (4) Приклучница за електричен алат (AdvancedVac 20)
- (5) Прекинувач за избирање на режими на работа (AdvancedVac 20)
- (5) Прекинувач за вклучување/исклучување (UniversalVac 15)
- (6) Рачка за носење
- (7) Горен дел на всисувачот
- (8) Затворац на горниот дел на всисувачот
- (9) Тркалце за промена на правецот
- (10) Сопирачка за тркалцето за промена на правецот
- (11) Држач за црево за всисување
- (12) Држач за млазница за фуги
- (13) Држач за подна млазница
- (14) Држач за висната цевка
- (15) Држач за заоблена млазница/адаптер за всисување
- (16) Црево за всисување
- (17) Адаптер за всисување
- (18) Заоблена млазница
- (19) Млазница за фуги
- (20) Всисна цевка
- (21) Подна млазница
- (22) Ленти со четка^{a1} (AdvancedVac 20)
- (23) Гумена лента^{a1} (AdvancedVac 20)
- (24) Гумена лента/ленти со четка^{a1} (UniversalVac 15)
- (25) Прифат за црево, функција за дување
- (26) Капак за издувот
- (27) Копче
- (28) Приклучна прирабница
- (29) Кеса за прав^{a1}
- (30) Копчиња за отклучување за гумена лента/ленти со четка
- (31) Отвор за непотребен воздух
- (32) Филтер за ткаенини
- (33) Филтер
- (34) Држач на филтер
- (35) Корпа на филтерот
- (36) Постојан филтер
- (37) Држач за кабел

(38) Врвки за држење

- a) Опишаната опрема прикажана на сликите не е дел од стандардниот обем на испорака. Целосната опрема може да ја најдете во нашата Програма за опрема.

Технички податоци

Всисувач за влажно/суво всисување		UniversalVac 15	AdvancedVac 20
Број на дел		3 603 CD1 1..	3 603 CD1 2..
Номинална јачина	W	1000	1200
Фреквенција	Hz	50–60	50–60
Волумен на садот (бруто)	l	15	20
Нето волумен (течност)	l	8,5	13,5
Волумен на кесата за прав	l	11,8	16,8
макс. потпритисок (турбина)	mbar	240	260
макс. количина на проток (турбина)	l/s	65	70
Старт/Стоп автоматика		–	●
Тежина согласно ЕРТА-Procedure 01:2014	kg	6,9	7,6
Класа на заштита		□/II	⊕/I
Вид на заштита		IPX4	IPX4
Класа на заштита, мрежен приклучок, Швајцарија		IP55	IP55

Податоците важат за номинален напон [U] од 230 V. Овие податоци може да отстапуваат при различни напони, во зависност од изведбата во односната земја.

Старт/Стоп автоматика ^{A)}			
	Номинален напон	Максимална јачина	Минимална јачина
EU/AUS	220–240 V	2000 W	100 W
UK	220–240 V	1800 W	100 W

A) Податоци за дозволената јачина на приклучување на приклучениот електричен алат (во зависност од земјата)

Монтажа

- Извлечете го приклучокот од конекторот, пред одржувањето или чистењето на всисувачот, пред регулирање на поставките на уредот, замена на деловите или тргање настрана. Овие мерки за предупредување го спречуваат невнимателниот старт на всисувачот.

Монтирање на цревето за всисување

Функција на всисување (види слика A1)

Вметнете го всисното црево (16) во прифатот за црево (3) и свртете го до крај во правец на стрелките на часовникот.

Функција на издувување (види слика A2)

- Всисувачот располага со функција за издувување. Не го издувајте испуштениот воздух во слободен простор. Користете ја функцијата за издувување само со чисто црево. Правта може да биде опасна по здравјето.
- Вклучете го всисувачот за најмалку 5 s (Прекинувач за вклучување/исклучување (5)/прекинувач за избирање на режими на работа (5) на симболот

„Всисување“, за да го исчистите всисното црево (16) од наталожената прашина.

- Свртете го всисното црево (16) до крај во правец спротивен на стрелките на часовникот и извлечете го од прифатот за црево (3).
- Отворете го поклопецот за издувниот отвор (26).
- Вметнете го всисното црево (16) во прифатот за црево (25) и свртете го до крај во правец на стрелките на часовникот.

Монтирање на опремата за всисување

Цревето за всисување (16) е опремено со систем на вклопување, со којшто може да се приклучи опремата за всисување (адаптер за всисување (17), заоблена млазница (18)).

Монтирање адаптер за всисување или заоблена млазница (види слика B)

Вметнете го адаптерот за всисување (17) или заоблената млазница (18) на цревето за всисување (16), додека не слушнете да се вклопат двете копчиња за притискање (27) на цревето за всисување.

За демонтирање притиснете го копчето (27) навнатре и повлечете ги компонентите.

Монтирање на млазниците и цевките

- Потоа вметнете ја саканата опрема за всисување (подна млазница, млазница за фуги, висна цевка итн.) на заоблената млазница (18) или на адаптерот за всисување (17).

Промена/вметнување кеса за прав (суво всисување) (види слика C1–C3)

За суво всисување може да вметнете кеса за прав (опрема). Со тоа се олеснува отстранувањето прав.

Промена/вметнување на кеса за прав (опрема)

- Отворете ги капаците (8) и извадете го горниот дел од всисувачот (7).
- Извлекете ја целосно кесата за прав (29) од приклучната прирабница (28) наназад и извадете ја од всисувачот.
- Ставете ја новата кеса за прав преку приклучната прирабница на всисувачот. Проверете дали целата должина на кесата за прав е лежи на внатрешниот сид на садот (1).
- Ставете го горниот дел на всисувачот (7) и затворете ги капаците (8).

Менување на деловите за вметнување за подната млазница (види слики D1–D2)

Во зависност од задачата за всисување (суво, влажно, површини со тепих итн.) во подната млазница (21) може да прицврстите различни деловите за вметнување (гумена лента/ленти со четка).

- Притиснете ги копчињата за отклучување (30) на подната млазница (21), за ослободување на делот за вметнување од подната млазница.
- Прицврстете го саканиот дел за вметнување (22)/(23)/(24) во подната млазница.

Употреба

- **Извлекете го приклучокот од конекторот, пред одржувањето или чистењето на всисувачот, пред регулирање на поставките на уредот, замена на деловите или тргање настрана.** Овие мерки за предупредување го спречуваат невнимателниот старт на всисувачот.

Ставање во употреба

- **Внимавајте на електричниот напон!** Напонот на изворот на струја мора да одговара на оној кој е наведен на спецификационата плочка на всисувачот.

Всисувачот не смее да се користи во простории каде што постои ризик од експлозија.

За да обезбедите оптимални перформанси на всисување, цревото за всисување (16) секогаш мора целосно да го одмотувате од горниот дел на всисувачот (7).

- **Користете само неоштетен филтер (без пукнатини, дупчиња итн.). Веднаш заменете го оштетениот филтер.**

Вшмукување на суви материјали**Всисување наталожена прав UniversalVac 15**

- За да го **вклучите** всисувачот, поставете го прекинувачот за вклучување/исклучување (5) на симболот „всисување“.
- За да го **исклучите** всисувачот, поставете го прекинувачот за вклучување/исклучување (5) на симболот „исклучување“.

AdvancedVac 20

- За да го **вклучите** всисувачот, поставете го прекинувачот за избирање на режими на работа (5) на симболот „всисување“.
- За да го **исклучите** всисувачот, поставете го прекинувачот за избирање на режими на работа (5) на симболот „исклучување“.

Всисување прав на од електрични алати што работат (види слика E)

- Монтирајте го адаптерот за всисување (17).
- Вметнете го адаптерот за всисување (17) во млазниците за всисување на електричниот алат.

Напомена: кога работите со електрични алати, чиј проток на воздух во висното црево е низок (на пр., убодни пили, брусилки и сл.), отворот за надворешен воздух (31) на висното црево (16) мора да е отворен. Со тоа се подобруваат перформансите на всисувачот и електричната алатка.

За да го направите ова, вртете го прстенот над отворот за воздух (31), додека не се отвори што е можно повеќе.

AdvancedVac 20

Во всисувачот има вградено шуко приклучница (4). Таму може да приклучите надворешен електричен апарат. Внимавајте на максимално дозволената приклучна моќ на електричниот алат што се приклучува.

- За да ја **ставите во употреба старт/стоп автоматиката** на всисувачот, поставете го прекинувачот за избирање на режими на работа (5) на симболот „старт/стоп автоматика“.
- За **ставањето во употреба** на всисувачот, вклучете го електричниот алат поврзан на приклучницата (4). Всисувачот стартува автоматски.
- Исклучете го електричниот алат, за **всисувањето** да го **завршите**.
Функцијата за дополнително работење на старт/стоп автоматиката работи до 6 секунди за да се извлече преостанатиот прав од висното црево.

- За да го **исклучите** всисувачот, поставете го прекинувачот за избирање на режими на работа **(5)** на симболот „исклучување“.

Влажно всисување

- ▶ **Со всисувачот не всисувајте запаливи или експлозивни течности, на пр. бензин, масло, алкохол, средства за растворање. Не всисувајте жешка, запалива или експлозивна прав. Не го користете всисувачот во простории каде постои опасност од експлозија.** Правта, пареата или течностите може да се запалат или да експлодираат.
- ▶ **Всисувачот не смее да се користи како водена пумпа.** Всисувачот е наменет за всисување на мешавини од воздух и вода.
- ▶ **Пред било каква интервенција на всисувачот, извлекете го струјниот приклучок од приклучницата.**

Работни чекори пред започнување на влажно всисување

- Отворете ги капаците **(8)** и извадете го горниот дел од всисувачот **(7)**.
- Пред влажно всисување, отстранете ја кесата за прав **(29)**, на вреќастиот филтер **(32)** и испразнете го садот **(1)**.
- Исчистете го филтерот **(33)**.
- Ставете го горниот дел на всисувачот **(7)** повторно и затворете ги капаците **(8)**.
- **AdvancedVac 20:** Вметнете ја гумената лента **(23)** во подната млазница **(21)**.

Всисување течности

Всисувачот е опремен со пловка. Кога ќе се достигне максималното ниво на полнење, капацитетот на всисување се намалува. Веднаш исклучете го всисувачот (прекинувач за вклучување/исклучување **(5)**/ прекинувач за избирање на режими на работа **(5)** на симболот „всисување“).

- Испразнете го садот **(1)**.
AdvancedVac 20: Испразнете го садот преку отворот за излез за течности **(2)**.

Работни чекори по започнување на влажно всисување

За да избегнете формирање мувла по влажното всисување:

- Извадете го горниот дел од всисувачот **(7)** и оставете добро да се исуши.
- Извадете го филтерот **(33)** и оставете го добро да се исуши

Одржување и сервис

Одржување и чистење

- ▶ **Извлекете го приклучокот од конекторот, пред одржувањето или чистењето на всисувачот, пред**

0

регулирање на поставките на уредот, замена на деловите или тргање настрана. Овие мерки за предупредување го спречуваат невнимателниот старт на всисувачот.



- ▶ **Одржувајте ја чистотата на всисувачот и отворите за проветрување, за да може добро и безбедно да работите.**
- ▶ **При сервис и чистење на всисувачот користете маска за заштита од прав.**

Доколку е потребно користење на приклучен кабел, тогаш набавете го од **Bosch** или специјализирана продавница за **Bosch**-електрични алати, за да избегнете загрозување на безбедноста.

Чистење/замена на филтерот (види слики F1-F4)

Моќта на всисување зависи од состојбата на филтерот. Затоа, редовно чистете го филтерот.

Веднаш заменете го оштетениот филтер.

- Отворете ги капаците **(8)** и извадете го горниот дел од всисувачот **(7)**.
- Извлекете го вреќастиот филтер **(32)** од филтерот **(33)** и протресете го темелно.
- Свртите го држачот за филтер **(34)** до крај во правецот на вртење  и извадете го филтерот **(33)** од садот **(1)**.
- Четката ги перките на филтерот со мека четка или заменете го оштетениот филтер.
- Ставете го филтерот **(33)** над корпата за филтер **(35)** и свртете го држачот за филтер **(34)** до крај во правецот на вртење .
- Внимавајте, отворот на филтерот **(33)** да биде поставен точно на заштите за позиционирање на корпата за филтер **(35)**. Држачот за филтер **(34)** звучно се вклопува.
- Ставете го вреќастиот филтер **(32)** над филтерот **(33)**. Внимавајте, вреќастиот филтер **(32)** целосно да го опфаќа филтерот **(33)** и гумениот дел да биде поставен во жлебот помеѓу филтерот и куќиштето.
- Ставете го горниот дел на всисувачот **(7)** повторно и затворете ги капаците **(8)**.

Чистење на садот

- Од време на време, избришете го садот **(1)** со комерцијално достапно средство за чистење кое не е абразивно и оставете го да се исуши.

Чистење на постојаниот филтер (види слика G)

Од време на време, исчистете го постојаниот филтер **(36)**, за да одржите оптимална моќност на всисување на всисувачот.

- Отворете го капакот за издувот **(26)** и извадете го постојаниот филтер **(36)**.
- Исплакнете го постојаниот филтер **(36)** под проточна вода и потоа оставете го добро да се исуши.
- Повторно вметнете го исчистениот филтер и притоа внимавајте тој безбедно и правилно да легне.

Повторно затворете го капакот за издвунитиот отвор (26).

Дефекти

При недоволна јачина на всисување проверете:

- Дали горниот дел од всисувачот (7) е правилно поставен?
- Дали цревниот систем е затнат?
- Дали цевките за всисување (20) се фиксно споени?
- Дали садот (1) е полн?
- Дали кесата за прав (29) е полна?
- Дали филтрите се запушени со прав?

При прегревање всисувачот се исклучува. Постапете на следниот начин:

- Оставете го всисувачот 60 min да се излади.
- Извлекете го мрежниот приклучок од ѕидната приклучница и повторно вметнете го.
- Бидете сигурни дека садот (1) и кесата за прав (29) се празни и дека цреводот за всисување (16), филтерот (33) и постојаниот филтер (36) не се затнати.

Редовното празнење на садот (1) гарантира оптимален перформанс на всисување.

Доколку и понатаму не може да се постигне јачината на всисување, обратете се на **Bosch** сервисната служба.

Складирање и транспорт (види слика Н)

- Ставете ги всисните цевки (20) во држачите (14).
- Ставете го всисното црево (16) околу горниот дел на всисувачот во држачите (11), поставете го крајот на всисното црево на еден од двата (11).
- Намотајте го струјниот кабел околу држачот за кабел (37).
- Прицврстете ги врвките за држење (38) на држачите за кабел (37).
- Ставете ја заоблената млазница (18) или адаптерот за всисување (17) во држачот (15).
- Ставете ја млазницата за фуги (19) во држачот (12).
- Ставете ја подната млазница (21) во држачот (13).
- Носете го всисувачот за рачката за носење (6).
- Ставете го всисувачот во сува просторија и обезбедете го од неовластена употреба.
- За да ги заклучите тркалцата за промена на правецот (9) спуштете ја сопирачката на тркалцата за промена на правецот (10).

Сервисна служба и совети при користење

Сервисната служба ќе одговори на Вашите прашања во врска со поправката и одржувањето на Вашиот производ како и резервните делови. Ознаки за експлозија и информации за резервните делови исто така ќе најдете на: www.bosch-pt.com

Тимот за советување при користење на Bosch ќе ви помогне доколку имате прашања за нашите производи и опрема.

За сите прашања и нарачки на резервни делови, Ве молиме наведете го 10-цифрениот број од спецификационата плочка на производот.

Северна Македонија

Д.Д.Електрис
Сава Ковачевик 47Њ, број 3
1000 Скопје
Е-пошта: dimce.dimcev@servis-bosch.mk
Интернет: www.servis-bosch.mk
Тел./факс: 02/ 246 76 10
Моб.: 070 595 888

Д.П.Т.У "РОЈКА"
Јани Лукровски бб; Т.Ц Автокоманда локал 69
1000 Скопје
Е-пошта: servisrojka@yahoo.com
Тел: +389 2 3174-303
Моб: +389 70 388-520, -530

Дополнителни адреси на сервиси може да најдете под:

www.bosch-pt.com/serviceaddresses

Отстранување

Всисувачот, опремата и амбалажите треба да се отстранат на еколошки прифатлив начин.



Не го фрлајте всисувачот во домашната канта за отпадоци!

Само за земјите од ЕУ:

Според Европската регулатива 2012/19/EU за електрични и електронски уреди и нивна национална употреба, всисувачите што се вон употреба мора одделно да се собираат и да се рециклираат на еколошки прифатлив начин.

Доколку се отстрануваат неправилно, електричната и електронската опрема може да имаат штетни влијанија врз животната средина и здравјето на луѓето поради можното присуство на опасни материи.

Srpski

Sigurnosne napomene za usisivač



Pročitajte sva upozorenja i uputstva.

Propusti u poštovanju napomena za sigurnost i uputstava mogu da prouzrokuju električni udar, požar i/ili teške povrede.

Čuvajte sva upozorenja i uputstva za budućnost.

► **Ovaj usisivač nije predviđen za to da ga koriste deca i lica sa ograničenim fizičkim, senzornim**

ili mentalnim sposobnostima ili nedostatkom iskustva i znanja. U suprotnom postoji opasnost od pogrešnog rukovanja i povreda.

- ▶ **Nadzirite decu.** Na ovaj način će se osigurati, da se deca ne igraju usisivačem.

⚠ UPOZORENJE Ne usisavajte materijale koji su štetni po zdravlje, npr. prašinu bukovine ili hrastovine, grubu kamenu prašinu, azbest. Ove materije važe za izazivače kancera. Informišite se o važećim propisima/zakonima u Vašoj zemlji u vezi rada sa prašinom koja je opasna po zdravlje.

- ▶ **Usisivač koristite samo ako ste dobili dovoljno informacija o njegovoj upotrebi.** Brižljivo upućivanje u rad smanjuje greške u radu i povrede.

⚠ UPOZORENJE Usisivač je namenjen samo za usisavanje suvih materijala, a zahvaljujući prigodnim merama se može koristiti i za usisavanje tečnosti. Prodiranje tečnosti povećava rizik od električnog udara.

- ▶ **Usisivačem ne usisavajte zapaljive ili eksplozivne tečnosti, na primer benzin, ulje, alkohol, rastvarače. Nemojte usisavati vruće, zapaljene ili eksplozivne čestice prašine. Usisivač nemojte koristiti u prostorijama u kojima postoji opasnost od eksplozije.** Prašina, isparenja ili tečnosti se mogu zapaliti ili eksplodirati.

⚠ UPOZORENJE Usisivač odmah isključite čim iz njega ističe pena ili voda i ispraznite rezervoar. Usisivač se u suprotnom može oštetiti.

- ▶ **PAŽNJA!** Usisivač sme da se koristi samo u unutrašnjim prostorijama.
- ▶ **PAŽNJA!** Redovno čistite plovak i proveravajte da li je oštećen. U suprotnom, funkcije mogu biti ugrožene.
- ▶ **Ako rad usisivača u vlažnoj okolini ne može da se izbegne, koristite zaštitni uređaj diferencijalne struje.** Upotreba zaštitnog uređaja diferencijalne struje pri kvaru smanjuje rizik od električnog udara.
- ▶ **Pre svake upotrebe prekontrolišite usisivač, kabl i utikač. Nemojte da koristite usisivač, ukoliko primetite oštećenja. Vršenje popravke prepustite isključivo stručnom osoblju sa isključivo originalnim rezervnim delovima.** Oštećeni usisivač, kablovi i utikač povećavaju rizik od električnog udara.
- ▶ **Vodite računa da ne pregazite ili ne zgnejčite kabl. Ne vucite kabl kako biste izvukli utikač iz utičnice ili kako biste pomerili usisivač.** Oštećeni kablovi povećavaju rizik od strujnog udara.
- ▶ **Izvucite utikač iz utičnice, pre nego što započnete održavanje ili čišćenje usisivača, izvršite podešavanja**

uređaja, zamenite delove pribora ili ostavite usisivač. Ova mera opreza sprečava nenameran start usisivača.

- ▶ **Pobrinite se za dobro provetravanje radnog mesta.**
- ▶ **Vršenje popravke prepustite isključivo stručnom osoblju sa isključivo sa originalnim rezervnim delovima.** Time se obezbeđuje, da ostane sačuvana sigurnost usisivača.
- ▶ **Pre puštanja u rad proverite ispravnost usisnog creva. Pri tome usisno crevo ostavite na usisivaču, kako neželjena prašina ne bi ispala.** Inače biste mogli udisati prašinu.
- ▶ **Usisivač ne koristite za sedenje.** Usisivač bi se mogao oštetiti.
- ▶ **Oprezno koristite mrežni kabl i usisno crevo.** Usisivačem možete da ugrozite druga lica.
- ▶ **Usisivač ne čistite direktno usmerenim mlazom vode.** Prodiranje vode u gornji deo usisivača povećava opasnost od električnog udara.
- ▶ **Priključite usisivač na strujnu mrežu sa ispravnim uzemljenjem.** Utičnica i produžni kabl moraju da imaju ispravan zaštitni provodnik.
- ▶ **Nemojte koristiti usisivač kao trajni uređaj za usisavanje.**

Dodatne bezbednosne napomene (AdvancedVac 20)

⚠ UPOZORENJE Utičnicu koristite samo na način koji je utvrđen uputstvom za upotrebu.

Simboli

Simboli i njihovo značenje

 **1+** **Automatsko pokretanje/zaustavljanje**
Usisavanje prašine koja može nastati usled rada električnih alata
Usisivač se uključuje automatski i ponovo se isključuje nakon odlaganja

0 **Isključivanje**

 **1** **Usisavanje**
Usisavanje nataložene prašine

**max.
2000 W
min.
100 W**

Podatak o maksimalno dozvoljenoj snazi priključka priključenog električnog alata (u zavisnosti od zemlje)

Opis proizvoda i rada

Predviđena upotreba

Usisivač je predviđen za upijanje/usisavanje i izduvanje materijala koji nisu štetni po zdravlje, kao i za upijanje/usisavanje nezapaljivih tečnosti.

Usisivač je namenjen isključivo za privatnu upotrebu, a ne za komercijalnu upotrebu.

Koristite usisivač samo ako ste u potpunosti procenili sve funkcije i kada ih možete koristiti bez ograničenja ili ste dobili odgovarajuća uputstva.

Tokom rada, utičnica sme da se koristi samo u suvom okruženju.

Komponente sa slike

Numerisanje komponenti sa slika odnosi se na prikaz usisivača na grafičkim stranama.

- (1) Rezervoar
- (2) Ispusni otvor za tečnosti (AdvancedVac 20)
- (3) Prikvat za crevo za funkciju usisavanja
- (4) Utičnica za električni alat (AdvancedVac 20)
- (5) Prekidač za biranje režima rada (AdvancedVac 20)
- (5) Prekidač za uključivanje/isključivanje (UniversalVac 15)
- (6) Ručka za nošenje
- (7) Gornji deo usisivača
- (8) Zatvarač gornjeg dela usisivača
- (9) Okretni točak
- (10) Kočnica okretnih točkova
- (11) Držač usisnog creva
- (12) Držač za mlaznicu za fuge
- (13) Držač za mlaznicu za podove
- (14) Držač za usisnu cev
- (15) Držač za zakrivljenu mlaznicu/adapter za usisavanje
- (16) Usisno crevo
- (17) Usisni adapter
- (18) Zakrivljena mlaznica
- (19) Mlaznica za fuge
- (20) Usisna cev
- (21) Mlaznica za podove
- (22) Umetak sa četkama^{a)} (AdvancedVac 20)
- (23) Umetak sa gumenom ivicom^{a)} (AdvancedVac 20)
- (24) Umetak sa gumenom ivicom/umetak sa četkama^{a)} (UniversalVac 15)
- (25) Prikvat za crevo funkcije duvanja
- (26) Izduvni poklopac
- (27) Pritisno dugme
- (28) Prirubnica usisivača
- (29) Vrećica za prašinu^{a)}
- (30) Tasteri za deblokadu umetka sa gumenom ivicom/umetka sa četkama
- (31) Otvor za infiltriran vazduh
- (32) Filter od tkanine
- (33) Filter
- (34) Držač filtera
- (35) Korpa filtera
- (36) Stalni filter
- (37) Držač kabla
- (38) Kaiš za držanje

a) **Prikazani ili opisani pribor ne spada u standardno pakovanje. Kompletni pribor možete da nadete u našem programu pribora.**

Tehnički podaci

Usisivač za mokro i suvo usisavanje		UniversalVac 15	AdvancedVac 20
Broj artikla		3 603 CD1 1..	3 603 CD1 2..
Nominalna ulazna snaga	W	1000	1200
Frekvencija	Hz	50–60	50–60
Zapremina rezervoara (bruto)	l	15	20
Neto zapremina (tečnost)	l	8,5	13,5
Zapremina vrećice za prašinu	l	11,8	16,8
Maks. potpritisak turbine	mbar	240	260
Maks. količina protoka turbine	l/s	65	70
Automatsko pokretanje/zaustavljanje		–	●
Težina u skladu sa EPTA-Procedure 01:2014	kg	6,9	7,6
Klasa zaštite		□/II	⊕/I
Vrsta zaštite		IPX4	IPX4
Vrsta zaštite mrežni utikač Švajcarska		IP55	IP55

Podaci važe za nominalne napone [U] od 230 V. Kod napona koji odstupaju i izvođenja specifičnih za zemlje ovi podaci mogu da variraju.

Automatsko pokretanje/zaustavljanje ^{A)}

	Nominalni napon	Maksimalna snaga	Minimalna snaga
EU/AUS	220–240 V	2000 W	100 W
UK	220–240 V	1800 W	100 W

A) Podatak o maksimalno dozvoljenoj snazi priključka priključenog električnog alata (u zavisnosti od zemlje)

Montaža

- ▶ **Izvucite utikač iz utičnice, pre nego što započnete održavanje ili čišćenje usisivača, izvršite podešavanja uređaja, zamenite delove pribora ili ostavite usisivač.**

Ova mera opreza sprečava nenameran start usisivača.

Montaža usisnog creva**Funkcija usisavanja (videti sliku A1)**

Postavite usisno crevo (16) u prihvat za crevo (3) i okrenite ga do graničnika u smeru kretanja kazaljki na satu.

Funkcija izduvavanja (videti sliku A2)

- ▶ **Usisivač raspolaze funkcijom izduvavanja. Ne ispuštajte izduvni vazduh u slobodan prostor.**

Koristite funkciju izduvavanja samo sa čistim crevom.

Prašine mogu ugroziti zdravlje.

- Uključite usisivač na najmanje 5 s (prekidač za uključivanje/isključivanje (5)/prekidač za biranje režima rada (5) na simbolu „Usisavanje“), da biste očistili usisno crevo (16) od naslaga prašine.
- Okrenite usisno crevo (16) suprotno od smera kretanja kazaljki na satu do graničnika i izvucite ga iz prihvata za crevo (3).
- Otvorite poklopac za otpadni vazduh (26).
- Postavite usisno crevo (16) u prihvat za crevo (25) i okrenite ga do graničnika u smeru kretanja kazaljki na satu.

Montaža pribora za usisavanje

Usisno crevo (16) je opremljeno sistemom klipova koji vam omogućava da povežete pribor za usisavanje (usisni adapter (17), zakrivljena mlaznica (18)).

Montaža usisnog adaptera ili zakrivljene mlaznice (videti sliku B)

Utaknite usisni adapter (17) ili zakrivljenu mlaznicu (18) na usisnom crevu (16), dok oba pritiska dugmeta (27) usisnog creva skroz ne ulegnu u ležište.

Za demontažu pritisnite pritisnu dugmad (27) ka unutra i međusobno razdvojite komponente.

Montaža mlaznica i cevi

- Zatim čvrsto pričvrstite željeni pribor za usisavanje (mlaznica za podove, mlaznica za fuge, usisna cev itd.) na zakrivljenu mlaznicu (18) ili na usisni adapter (17).

Zamena/postavljanje vrećice za prašinu (suvo usisavanje) (videti sliku C1–C3)

Za suvo usisavanje možete postaviti vrećicu za prašinu (pribor). Ovo olakšava odlaganje prašine.

Ubacivanje/zamena vrećice za prašinu (pribor)

Otvorite zatvarače (8) i podignite gornji deo usisivača (7).

- Povucite punu vrećicu za prašinu (29) od prirubnice usisivača (28) unazad i uklonite je iz usisivača.
- Navucite novu vrećicu za prašinu preko prirubnice usisivača. Uverite se da vrećica za prašinu celom svojom dužinom naleže na unutrašnji zid rezervoara (1).
- Namestite gornji deo usisivača (7) i zatvorite zatvarače (8).

Zameniti umetke za mlaznicu za podove (videti slike D1–D2)

U zavisnosti od zadatka usisavanja (suvo, mokro, tepih itd.) u mlaznicu za podove (21) možete prikopčati različite umetke (umetak sa gumenom ivicom, umetak sa četkama).

- Pritisnite tastere za deblokadu (30) na mlaznici za podove (21), da biste odvojili umetak iz mlaznice za podove.
- Prikopčajte željeni umetak (22)/(23)/(24) u mlaznicu za podove.

Rad

- ▶ **Izvucite utikač iz utičnice, pre nego što započnete održavanje ili čišćenje usisivača, izvršite podešavanja uređaja, zamenite delove pribora ili ostavite usisivač.**

Ova mera opreza sprečava nenameran start usisivača.

Puštanje u rad

- ▶ **Obratite pažnju na napon mreže!** Napon strujnog izvora mora da bude usaglašen sa podacima na tipskoj pločici usisivača.

Usisivač se ne sme koristiti u prostorijama gde postoji opasnost od eksplozije.

Da biste omogućili optimalnu usisnu snagu, usisno crevo (16) uvek morate kompletno da odmotate sa gornjeg dela usisivača (7).

- ▶ **Koristite samo neoštećen filter (bez pukotina, bez rupa itd). Odmah zamenite oštećen filter.**

Suvo usisavanje**Usisavanje nataložene prašine****UniversalVac 15**

- Kako biste **uključili** usisivač, prekidač za uključivanje/isključivanje (5) postavite na simbol „Usisavanje“.
- Kako biste **isključili** usisivač, prekidač za uključivanje/isključivanje (5) postavite na simbol „Isključivanje“.

AdvancedVac 20

- Kako biste **uključili** usisivač, prekidač za biranje režima rada (5) postavite na simbol „Usisavanje“.
- Kako biste **isključili** usisivač, prekidač za biranje režima rada (5) postavite na simbol „Isključivanje“.

Usisavanje prašine koja može nastati usled rada električnih alata (videti sliku E)

- Montirajte usisni adapter (17).
- Utaknite usisni adapter (17) u usisne nastavke električnog alata.

Napomena: Prilikom radova sa električnim alatima čiji je dotok vazduha u usisno crevo mali (npr. ubodne testere, brusilice itd.), morate da otvorite otvor za infiltrirani vazduh (31) usisnog creva (16). Time se poboljšava ukupna snaga usisivača i električnog alata.

U tu svrhu okrećite prsten otvora za infiltrirani vazduh (31), sve dok ne nastane maksimalni otvor.

AdvancedVac 20

U usisivač je ugrađena utičnica sa zaštitnim kontaktom (4). Tu možete priključiti neki eksterni električni alat. Obratite pažnju na maksimalno dozvoljenu snagu priključka priključenog električnog alata.

- Za **puštanje u rad automatskog pokretanja/zaustavljanja** usisivača, prekidač za izbor režima rada (5) postavite na simbol „Automatsko pokretanje/zaustavljanje“.
- Za **puštanje u rad** usisivača, uključite električni alat priključen na utičnicu (4). Usisivač se pokreće automatski.
- Isključite električni alat da biste **usisavanje završili**. Dodatna funkcija automatskog pokretanja/zaustavljanja radi još do 6 s, da bi se preostala prašina u usisnom crevu usisala.
- Kako biste **isključili** usisivač, prekidač za biranje režima rada (5) postavite na simbol „Isključivanje“.

Mokro usisavanje

- ▶ **Usisivačem ne usisavajte zapaljive ili eksplozivne tečnosti, na primer benzin, ulje, alkohol, rastvarače. Nemojte usisavati vruće, zapaljive ili eksplozivne čestice prašine. Usisivač nemojte koristiti u prostorijama u kojima postoji opasnost od eksplozije.** Prašina, isparenja ili tečnosti se mogu zapaliti ili eksplozivirati.



1

0



1

0

- ▶ **Usisivač ne sme da se koristi kao pumpa za vodu.**

Usisivač je adekvatan za usisavanje vazduha i smeša sa vodom.

- ▶ **Izvcite pre svih radova na usisivaču mrežni utikač iz utičnice.**

Radni koraci pre mokrog usisavanja

- Otvorite zatvarače (8) i podignite gornji deo usisivača (7).
- Pre mokrog usisavanja uklonite vrećicu za prašinu (29), filter od tkanine (32) i ispraznite rezervoar (1).
- Očistite filter (33).
- Namestite gornji deo usisivača (7) ponovo i zatvorite zatvarače (8).
- **AdvancedVac 20:** Namestite umetak sa gumenom ivicom (23) u mlaznicu za podove (21).

Usisavanje tečnosti

Usisivač je opremljen plovkom. Ukoliko je postignut maksimalni nivo napunjenosti, smanjuje se usisna snaga. Odmah isključite usisivač (prekidač za uključivanje/isključivanje (5)/prekidač za biranje režima rada (5) na simbolu „Usisavanje“).

- Ispraznite rezervoar (1).
- **AdvancedVac 20:** Ispraznite rezervoar preko ispusnog otvara za tečnosti (2).

Radni koraci nakon mokrog usisavanja

Za izbegavanje formiranja budi nakon mokrog usisavanja:

- Skinite gornji deo usisivača (7) i ostavite da se dobro osuši.
- Izvcite filter (33) i ostavite i njega da se dobro osuši.

Održavanje i servis

Održavanje i čišćenje

- ▶ **Izvcite utikač iz utičnice, pre nego što započnete održavanje ili čišćenje usisivača, izvršite podešavanja uređaja, zamenite delove pribora ili ostavite usisivač.** Ova mera opreza sprečava nenameran start usisivača.
- ▶ **Održavajte usisivač i prozere za ventilaciju čiste, da bi radili dobro i sigurno.**
- ▶ **Prilikom održavanja i čišćenja usisivača nosite masku za zaštitu od prašine.**



Ako je neophodna zamena priključnog voda, onda to mora da izvede **Bosch** ili ovlašćena servisna služba za **Bosch** električne alate, kako biste izbegli ugrožavanje bezbednosti.

Čišćenje/zamena filtera (videti slike F1–F4)

Usisna snaga zavisi od stanja filtera. Zbog toga čistite redovno filter.

Odmah zamenite oštećen filter.

- Otvorite zatvarače (8) i podignite gornji deo usisivača (7).
- Izvcite filter od tkanine (32) iz filtera (33) i dobro ga istresite.

- Okrenite držač filtera (34) sve do graničnika u smeru obrtanja  i uklonite filter (33) iz rezervoara (1).
- Očerkajte lamele filtera mekom četkom ili zamenite oštećeni filter.
- Navucite filter (33) preko korpe filtera (35) i okrenite držač filtera (34) sve do graničnika u smeru obrtanja . Obratite pažnju na to, da otvor filtera (33) leži tačno na pozicionom bregu korpe filtera (35). Držač filtera (34) приметно klikće na svoje mesto.
- Navucite filter od tkanine (32) preko filtera (33). Obratite pažnju na to, da filter od tkanine (32) u potpunosti pokriva filter (33) i da gumena traka leži u žlebu između filtera i kućišta.
- Namestite gornji deo usisivača (7) ponovo i zatvorite zatvarače (8).

Čišćenje rezervoara

- Rezervoar (1) čistite sa vremena na vreme standardnim, blagim sredstvom za čišćenje i ostavite da se dobro osuši.

Čišćenje stalnog filtera (videti sliku G)

Očistite stalni filter (36) s vremena na vreme da bi usisivač radio na najbolji mogući način.

- Otvorite izduvni poklopac (26) i skinite stalni filter (36).
- Isperite stalni filter (36) pod mlazom vode, a zatim ga ostavite da se dobro osuši.
- Ponovo umetnite očišćene filtere, pazeći da su bezbedno i pravilno postavljeni. Ponovo zatvorite izduvni poklopac (26).

Kvarovi

Prekontrolišite pri nedovoljnoj snazi usisavanja:

- Da li je gornji deo usisivača (7) pravilno postavljen?
- Da li je sistem creva blokiran?
- Da li su usisne cevi (20) čvrsto spojene?
- Da li je posuda (1) puna?
- Da li je posuda za prašinu (29) puna?
- Da li su filteri prekriveni prašinom?

Ako se pregreje, usisivač će se isključiti. Postupite na sledeći način:

- Ostavite usisivač 60 min da se ohladi.
- Izvucite mrežni utikač iz utičnice i ponovo ga uključite u utičnicu.
- Proverite da li su posuda (1) i posuda za prašinu (29) prazne i da li su usisno crevo (16), filter (33) i stalni filter (36) začepljeni.

Redovno pražnjenje posude (1) obezbeđuje optimalan kapacitet usisavanja.

Ako nakon toga nije ostvarena usisna snaga, obratite se **Bosch**-korisničkom servisu.

Čuvanje i transport (videti sliku H)

- Stavite usisne cevi (20) u držače (14).

- Postavite usisno crevo (16) oko gornjeg dela usisivača u držače (11), postavite kraj usisnog creva u jedan od ova dva (11).
- Mrežni kabl namotajte oko držača kabla (37).
- Pričvrstite kaiševe za držanje (38) na držače kabla (37).
- Stavite zakrivljenu mlaznicu (18) ili usisni adapter (17) u držač (15).
- Stavite mlaznicu za fuge (19) u držač (12).
- Stavite mlaznicu za podove (21) u držač (13).
- Usisivač nosite samo pomoću ručke za nošenje (6).
- Odložite usisivač u suvu prostoriju i osigurajte ga od neovlašćenog korišćenja.
- Za zaključavanje okretnih točkova (9) spustite kočnicu za okretne točkove (10).

Servis i saveti za upotrebu

Servis odgovara na vaša pitanja u vezi sa popravkom i održavanjem vašeg proizvoda kao i u vezi sa rezervnim delovima. Šematske prikaze i informacije u vezi rezervnih delova naći ćete i pod: **www.bosch-pt.com**

Bosch tim za konsultacije vam rado pomaže tokom primene, ukoliko imate pitanja o našim proizvodima i njihovom priboru.

Molimo da kod svih pitanja i naručivanja rezervnih delova neizostavno navedete broj artikla sa 10 broječnih mesta prema tipskoj pločici proizvoda.

Srpski

Bosch Elektroservis
Dimitrija Tucovića 59
11000 Beograd
Tel.: +381 11 644 8546
Tel.: +381 11 744 3122
Tel.: +381 11 641 6291
Fax: +381 11 641 6293
E-Mail: office@servis-bosch.rs
www.bosch-pt.rs

Dodatne adrese servisa pogledajte na:

www.bosch-pt.com/serviceaddresses

Uklanjanje đubreta

Usisivač, pribor i ambalažu treba reciklirati na ekološki prihvatljiv način.



Ne bacajte usisivač u kućni otpad!

Samo za EU-zemlje:

U skladu sa evropskim smernicama 2012/19/EU o starim električnim i elektronskim uređajima i njihovom primenom u nacionalnom pravu, usisivači koji se više ne mogu koristiti moraju se sakupljati odvojeno i reciklirati na ekološki prihvatljiv način.

Ukoliko se elektronski i električni uređaji otklone u otpad na neispravan način, moguće opasne materije mogu da imaju štetno dejstvo na životnu sredinu i zdravlje ljudi.

Slovenščina

Varnostna opozorila za sesalnike



Preberite vsa varnostna opozorila in navodila. Neupoštevanje varnostnih napotkov in navodil lahko povzroči električni udar, požar in/ali hude poškodbe.

Vsa opozorila in napotke shranite za prihodnjo uporabo.

- ▶ **Tega sesalnika ne smejo uporabljati otroci in osebe z omejenimi telesnimi, čutnimi ali duševnimi sposobnostmi oz. pomanjkljivimi izkušnjami in pomanjkljivim znanjem.** V nasprotnem primeru obstaja nevarnost napačne uporabe in poškodb.
- ▶ **Nadzirajte otroke.** Poskrbite, da se otroci ne bodo igrali s sesalnikom.

⚠ OPOZORILO Ne sesajte zdravju škodljivih hrastovega lesa, prahu kamnin in azbesta. Te snovi so rakotvorne. Pozanimajte se o pravilnikih/zakonih glede ravnanja z zdravju škodljivim prahom, ki veljajo v vaši državi.

- ▶ **Sesalnik uporabljajte samo, če ste prejeli zadostne informacije o njegovi uporabi.** Skrbno uvajanje v delo zmanjša možnosti za napačno uporabo in poškodbe.

⚠ OPOZORILO Sesalnik je primeren za sesanje suhih snovi, za sesanje tekočin ga je dovoljeno uporabljati le, če poskrbite za ustrezne ukrepe. Vdor tekočin v orodje povečuje tveganje električnega udara.

- ▶ **S sesalnikom ne sesajte gorljivih ali eksplozivnih tekočin, npr. bencina, olja, alkohola ali topil. Ne sesajte vročega, gorečega ali eksplozivnega prahu. Sesalnika ne uporabljajte v prostorih, kjer obstaja nevarnost eksplozije.** Prah, pare ali tekočine se lahko vnamejo ali eksplodirajo.

⚠ OPOZORILO Sesalnik izklopite takoj, ko izstopi pena ali voda, in izpraznite posodo. V nasprotnem primeru bi lahko poškodovali sesalnik.

- ▶ **POZOR!** Sesalnik je dovoljeno shranjevati samo v notranjih prostorih.
- ▶ **POZOR!** Plovec redno čistite in preverjajte, ali je morebiti poškodovan. V nasprotnem primeru se lahko njegovo delovanje poslabša.

- ▶ **Če je uporaba sesalnika v vlažnem okolju neizogibna, uporabite stikalo za zaščito pred kvarnim tokom.** Uporaba zaščitnega stikala zmanjšuje tveganje električnega udara.
- ▶ **Pred vsako uporabo preizkusite sesalnik, kabel in vtič. Če na sesalniku odkrijete poškodbe, ga ne uporabljajte. Sesalnika ne odpirajte. Popravilo dovolite le usposobljenim strokovnjakom, ki pri delu uporabljajo originalne nadomestne dele.** Poškodovani sesalniki, kabli in vtiči povečajo tveganje električnega udara.
- ▶ **Ne zapeljite preko kabla in ga ne stiskajte. Ne vlecite za kabel, da bi tako odstranili vtič iz vtičnice ali premaknili sesalnik.** Poškodovani kabli povečujejo tveganje električnega udara.
- ▶ **Pred izvajanjem vzdrževalnih del, čiščenjem, spreminjanjem nastavitev, menjavo pribora ali shranjevanjem sesalnika izvalcite vtič iz vtičnice.** S tem previdnostnim ukrepom boste preprečili nenameren zagon sesalnika.
- ▶ **Poskrbite za dobro zračenje delovnega mesta.**
- ▶ **Sesalnik smejo popravljati samo usposobljeni strokovnjaki, ki pri svojem delu uporabljajo originalne nadomestne dele.** Tako bo ohranjena varnost sesalnika.
- ▶ **Pred zagonom preverite, ali je sesalna cev v brezhibnem stanju. Pri tem naj sesalna cev ostane nameščena na sesalniku, saj bi se lahko v nasprotnem primeru iz njega usul prah.** Posledično bi lahko ta prah vdihnili.
- ▶ **Ne sedite na sesalniku.** Sesalnik bi lahko poškodovali.
- ▶ **Omrežni kabel in sesalno cev uporabljajte previdno.** Lahko bi ogrozili druge ljudi.
- ▶ **Sesalnika ne čistite tako, da vanj neposredno usmerite curek vode.** Vdor vode v zgornji del sesalnika poveča nevarnost električnega udara.
- ▶ **Sesalnik priključite na pravilno ozemljeno električno omrežje.** Vtičnica in podaljšek morata imeti delujoč ozemljitveni vodnik.
- ▶ **Sesalnika ne uporabljajte kot pripravo za trajno odsesavanje.**

Dodatna varnostna navodila (AdvancedVac 20)

⚠ OPOZORILO Vtičnico uporabljajte samo v namen, določen v navodilih za uporabo.

Simboli

Simboli in njihov pomen



1+ Samodejni vklop/izklop

Sesanje prahu, ki nastane med uporabo električnih orodij

Simboli in njihov pomen

Sesalnik se samodejno vklopi in s časovnim zamikom ponovno izklopi

0**Izklop****1****Sesanje**

Sesanje nabranega prahu

max.
2000 W
min.
100 W

Podatki o dovoljeni priključni moči priključenega električnega orodja (odvisno od države)

Opis izdelka in delovanja**Predvidena uporaba**

Sesalnik je namenjen vsesavanju/odsesanju ter izpihovanju snovi, ki niso nevarne za zdravje, in za vsesavanje/odsesanje negorljivih tekočin.

Sesalnik je namenjen izključno za zasebno uporabo in ni primeren za profesionalno rabo.

Sesalnik uporabljajte samo, če poznate vse njegove funkcije, če lahko funkcije uporabljate brez omejitev ali če ste prejeli ustrezna navodila za uporabo.

Vtičnica se lahko med delovanjem uporablja samo v suhem okolju.

Komponente na sliki

Oštevilčenje komponent na sliki se nanaša na predstavitev sesalnika na straneh z grafičnimi prikazi.

- (1) Zbiralnik
- (2) Odtočna odprtina za tekočine (AdvancedVac 20)
- (3) Vpetje gibke cevi, funkcija sesanja
- (4) Vtičnica za električno orodje (AdvancedVac 20)
- (5) Stikalo za izbiro načina delovanja (AdvancedVac 20)
- (5) Stikalo za vklop/izklop (UniversalVac 15)
- (6) Nosilni ročaj
- (7) Zgornji del sesalnika

- (8) Zapiralo zgornjega dela sesalnika
- (9) Sprednje kolesce
- (10) Zavora za sprednje kolesce
- (11) Držalo za gibko sesalno cev
- (12) Držalo šobe za fuge
- (13) Držalo talne šobe
- (14) Držalo sesalnih cevi
- (15) Držalo kolenaste šobe/adapter za odsesavanje
- (16) Gibka sesalna cev
- (17) Adapter za odsesavanje
- (18) Kolenasta šoba
- (19) Šoba za fuge
- (20) Sesalna cev
- (21) Šoba za tla
- (22) Ravna krtača^{a)} (AdvancedVac 20)
- (23) Gumijasti nastavek^{a)} (AdvancedVac 20)
- (24) Gumijasti nastavek/ravna krtača^{a)} (UniversalVac 15)
- (25) Vpetje gibke cevi, funkcija pihanja
- (26) Pokrov izpušne odprtine
- (27) Pritisni gumb
- (28) Priključna prirobnica
- (29) Vrečka za prah^{a)}
- (30) Tipki za sprostitve gumijastega nastavka/ravne krtače
- (31) Odprtina za vdorni zrak
- (32) Filter iz tkanine
- (33) Filter
- (34) Držalo filtra
- (35) Filtrska košara
- (36) Trajni filter
- (37) Nosilec kabla
- (38) Obešalna zanka

a) **Prikazan ali opisan pribor ni del standardnega obsega dobave. Celoten pribor je del našega programa pribora.**

Tehnični podatki

Sesalnik za mokro/suho sesanje		UniversalVac 15	AdvancedVac 20
Kataloška številka		3 603 CD1 1..	3 603 CD1 2..
Nazivna moč	W	1000	1200
Frekvenca	Hz	50–60	50–60
Prostornina zbiralnika (bruto)	l	15	20
Neto prostornina (tekočina)	l	8,5	13,5
Prostornina vrečke za prah	l	11,8	16,8
Najv. podtlak turbine	mbar	240	260
Najv. pretok turbine	l/s	65	70
Samodejni vklop/izklop		–	●

Sesalnik za mokro/suho sesanje	UniversalVac 15	AdvancedVac 20	
Teža po EPTA-Procedure 01:2014	kg	6,9	7,6
Razred zaščite		□/II	⊕/I
Vrsta zaščite		IPX4	IPX4
Vrsta zaščite omrežnega vtiča za Švico		IP55	IP55

Navedbe veljajo za nazivne napetosti [U] 230 V. Pri drugih napetostih in državno specifičnih izvedbah lahko te navedbe variirajo.

Samodejni vklop/izklop ^{A)}	Nazivna napetost	Največja moč	Najmanjša moč
EU/AUS	220–240 V	2000 W	100 W
UK	220–240 V	1800 W	100 W

A) Podatki o dovoljeni priključni moči priključenega električnega orodja (odvisno od države)

Namestitev

- **Pred izvajanjem vzdrževalnih del, čiščenjem, spreminjanjem nastavitev, menjavo pribora ali shranjevanjem sesalnika izvlecite vtič iz vtičnice.** S tem previdnostnim ukrepom boste preprečili nenameren zagon sesalnika.

Namestitev sesalne cevi

Funkcija sesanja (glejte sliko A1)

Gibko sesalno cev (16) vstavite v vpetje gibke cevi (3) in jo zavrtite v desno do prislona.

Funkcija izpihovanja (glejte sliko A2)

- **Sesalnik ima tudi funkcijo izpihovanja. Izhodnega zraka ne izpihajte v odprt prostor. Funkcijo izpihovanja uporabljajte le s čisto gibko sesalno cevjo.** Prahovi so lahko zdravju škodljivi.
- Sesalnik vklopite za vsaj 5 s (stikalo za vklop/izklop (5)/stikalo za izbiro načina delovanja (5) premaknite na simbol „Sesanje“), da z gibke sesalne cevi (16) odstranite prah.
- Gibko sesalno cev (16) zavrtite v levo do prislona in jo izvlecite iz vpetja gibke cevi (3).
- Odprite pokrov izpušne odprtine (26).
- Gibko sesalno cev (16) vstavite v vpetje gibke cevi (25) in jo zavrtite v desno do prislona.

Namestitev pribora za odsesavanje

Gibka sesalna cev (16) je opremljena s spenjalnim sistemom, s katerim lahko priključite pribor za sesanje (adapter za odsesavanje (17), kolenasta šoba (18)).

Namestitev adapterja za odsesavanje ali kolenaste šobe (glejte sliko B)

Adapter za odsesavanje (17) ali kolenasto šobo (18) namestite na gibko sesalno cev (16) tako, da se pritiska gumba (27) gibke sesalne cevi slišno zaskočita.

Za odstranitev gumba (27) pritisnite in sestavna dela povlecite narazen.

Namestitev šob in cevi

- Nato na kolenasto šobo (18) ali na adapter za odsesavanje (17) priključite zeleni adapter za odsesavanje (šobo za tla, šobo za fuge, sesalno cev itd.).

Vstavljanje/menjava vrečke za prah (suho sesanje) (glejte sliko C1–C3)

Za suho sesanje lahko uporabite vrečko za prah (pribor). S tem je odstranjevanje prahu lažje.

Vstavitev/menjava vrečke za prah (pribor)

- Odpnite zapirala (8) in odstranite zgornji del sesalnika (7).
- Polno vrečko za prah (29) snemite s priključne prirobnice (28) v smeri nazaj in jo vzemite iz sesalnika.
- Novo vrečko za prah povežite preko priključne prirobnice sesalnika. Prepričajte se, da se vrečka za prah po vsej dolžini prilaga notranjim stenam zbiralnika (1).
- Namestite zgornji del sesalnika (7) in zaprite zapirali (8).

Menjava nastavkov šobe za tla (glejte slike D1–D2)

Glede na nalogo sesanja (suho/mokro sesanje, sesanje preproge itd.) lahko na šobo za tla (21) pripnete različne nastavke (gumijasti nastavek, ravna krtača).

- Pritisnite tipki za sprostitve (30) na šobi za tla (21), da odstranite nastavek s šobe.
- Pripnite zeleni nastavek (22)/(23)/(24) na šobo za tla.

Delovanje

- **Pred izvajanjem vzdrževalnih del, čiščenjem, spreminjanjem nastavitev, menjavo pribora ali shranjevanjem sesalnika izvlecite vtič iz vtičnice.** S tem previdnostnim ukrepom boste preprečili nenameren zagon sesalnika.

Uporaba

- **Upoštevajte napetost omrežja!** Napetost vira električne energije se mora ujemati s podatki na tipski tablici sesalnika.

Sesalnika ne uporabljajte v prostorih, kjer obstaja nevarnost eksplozije.

Za zagotovitev optimalne sesalne moči gibko sesalno cev (16) vedno popolnoma odvijte z zgornjega dela sesalnika (7).

- ▶ **Uporabljajte le nepoškodovane filtre (brez raztrganin, luknjic itd.). Poškodovan filter nemudoma zamenjajte.**

Suho sesanje

Sesanje nabranega prahu

UniversalVac 15

- Za **vklop** sesalnika stikalo za vklop/izklop (5) nastavite na simbol „Sesanje“.
- Za **izklop** sesalnika stikalo za vklop/izklop (5) nastavite na simbol „Izklop“.



1

0

AdvancedVac 20

- Sesalnik **vklopite** tako, da stikalo za izbiro načina delovanja (5) nastavite na simbol za sesanje.
- Sesalnik **izklopite** tako, da stikalo za izbiro načina delovanja (5) nastavite na simbol za izklop.



1

0

Sesanje prahu, ki nastane med uporabo električnih orodij (glejte sliko E)

- Namestite adapter za odsesavanje (17).
- Adapter za odsesavanje (17) namestite na priključek za odsesavanje električnega orodja.

Opomba: pri delu z električnimi orodji z majhnim dovodom zraka v gibko sesalno cev (npr. vbodne žage, brusilniki itd.) je treba odpreti odprtino za vdorni zrak (31) gibke sesalne cevi (16). Na ta način izboljšate skupno moč sesalnika in električnega orodja.

Obroč pri odprtini za vdorni zrak (31) vrtite, dokler ni odprtina povsem odprta.

AdvancedVac 20

V sesalniku je nameščena varnostna vtičnica (4). Nanjo lahko priključite zunanje električno orodje. Upoštevajte največjo dovoljeno priključno moč priključenega električnega orodja.

- Za **zagon samodejnega vklopa/izklopa** sesalnika izbirno stikalo za izbiro načina delovanja (5) nastavite na simbol za „samodejni vklop/izklop“.
- Za **zagon** sesalnika vklopite električno orodje, priključeno na vtičnico (4). Sesalnik se zažene samodejno.
- Za **izklop odsesavanja** izklopite električno orodje. Funkcija naknadnega delovanja samodejnega vklopa/izklopa nato deluje še do 6 s, da iz gibke sesalne cevi poseba preostali prah.
- Sesalnik **izklopite** tako, da stikalo za izbiro načina delovanja (5) nastavite na simbol za izklop.

0

Mokro sesanje

- ▶ **S sesalnikom ne sesajte gorljivih ali eksplozivnih tekočin, npr. bencina, olja, alkohola ali topil. Ne sesajte vročega, gorečega ali eksplozivnega prahu. Sesalnika ne uporabljajte v prostorih, kjer obstaja nevarnost eksplozije.** Prah, pare ali tekočine se lahko vnamejo ali eksplodirajo.
- ▶ **Sesalnika ni dovoljeno uporabljati kot vodno črpalko.** Sesalnik je namenjen sesanju mešanice zraka in vode.
- ▶ **Potegnite vtič iz vtičnice pred vsemi opravili, ki jih izvajate na sesalniku.**

Postopek pred mokrim sesanjem

- Odpnite zapirala (8) in odstranite zgornji del sesalnika (7).
- Pred mokrim sesanjem odstranite vrečko za prah (29), filter iz tkanine (32) in izpraznite zbiralnik (1).
- Očistite filter (33).
- Znova namestite zgornji del sesalnika (7) in zaprite zapirala (8).
- **AdvancedVac 20:** Vstavite gumijasti nastavek (23) v šobo za tla (21).

Sesanje tekočin

Sesalnik je opremljen s plovcem. Ko je maksimalna količina polnjenja dosežena, se zmanjša sesalna moč. Sesalnik nemudoma izklopite (stikalo za vklop/izklop (5)/stikalo za izbiro načina delovanja (5) nastavite na simbol „Sesanje“).

- Izpraznite zbiralnik (1).
- **AdvancedVac 20:** Izpraznite zbiralnik skozi odtočno odprtino za tekočine (2).

Postopek po mokrem sesanju

Za preprečevanje nastajanja plesni po mokrem sesanju:

- Snemite zgornji del sesalnika (7) in počakajte, da se temeljito posuši.
- Odstranite filter (33) in prav tako počakajte, da se temeljito posuši.

Vzdrževanje in servisiranje

Vzdrževanje in čiščenje



- ▶ **Pred izvajanjem vzdrževalnih del, čiščenjem, spreminjanjem nastavitev, menjavo pribora ali shranjevanjem sesalnika izvlcite vtič iz vtičnice.** S tem previdnostnim ukrepom boste preprečili nenamerni zagon sesalnika.
- ▶ **Za dobro in varno delo naj bodo sesalnik in prezračevalne reže vedno čisti.**
- ▶ **Pri čiščenju in vzdrževanju sesalnika si nadenite protiprašno masko.**

Če morate zamenjati priključni kabel, storite to pri servisu **Bosch** ali pooblaščenem servisu za električna orodja **Bosch**, da ne pride do ogrožanja varnosti.

Čiščenje/menjava filtra (glejte slike F1–F4)

Moč sesanja je odvisna od stanja filtra. Filter zato redno čistite.

Poškodovan filter takoj zamenjajte.

- Odprite zapirala (8) in odstranite zgornji del sesalnika (7).
- Filter iz tkanine (32) snemite s filtra (33) in ga temeljito otrkajte.
- Obrnite držalo filtra (34) do prislon v smeri vrtenja  in odstranite filter (33) iz zbiralnika (1).
- Z mehko krtačko očistite lamele filtra *ali* zamenjajte poškodovan filter.
- Povezite filter (33) preko filtrske košare (35) in zavrtite držalo filtra (34) do prislon v smeri vrtenja . Odprtina filtra (33) mora biti na mestu pozicijskega zatiča filtrske košare (35). Držalo filtra (34) se zaskoči.
- Filter iz tkanine (32) povežite čez filter (33). Pri tem pazite na to, da filter iz tkanine (32) povsem prekriva filter (33) in da je elastika v zarezi med filtrom in ohišjem.
- Znova namestite zgornji del sesalnika (7) in zaprite zapirala (8).

Čiščenje zbiralnika

- Zbiralnik (1) občasno obrišite z običajnim, neabrazivnim čistilnim sredstvom in dovolite, da se popolnoma posuši.

Čiščenje trajnega filtra (glejte sliko G)

Občasno očistite trajni filter (36), da ohranite optimalno zmogljivost sesalnika.

- Odprite pokrov izpušne odprtine (26) in izvlecite trajni filter (36).
- Trajni filter (36) sperite pod tekočo vodo in počakajte, da se povsem posuši.
- Očiščeni filter znova vstavite, pri čemer pazite, da ga namestite pravilno in čvrsto. Ponovno zaprite pokrov izpušne odprtine (26).

Odpravljanje težav

Če sesalnik ne sesa z zadostno močjo, preverite naslednje:

- Je zgornji del sesalnika (7) pravilno nameščen?
- Je cevni sistem zamašen?
- So sesalne cevi (20) čvrsto pritrjene ena na drugo?
- Je zbiralnik (1) poln?
- Je vrečka za prah (29) polna?
- So filtri zamašeni s prahom?

Sesalnik se zaradi pregrevanja izklopi. Postopajte, kot sledi:

- Počakajte 60 min, da se sesalnik ohladi.
- Izvlecite vtič iz vtičnice in ga znova vključite.
- Prepričajte se, da sta zbiralnik (1) in vrečka za prah (29) prazna in da gibka sesalna cev (16), filter (33) in trajni filter (36) niso zamašeni.

Redno praznjenje zbiralnika za prah (1) zagotavlja optimalno sesalno moč.

Če tudi po tem ne dosežete zelene sesalne moči, se obrnite na servisno službo **Bosch**.

Shranjevanje in transport (glejte sliko H)

- Sesalne cevi (20) vstavite v držala (14).
- Gibko sesalno cev (16) napeljite po zgornjem delu sesalnika v držala (11), konec sesalne cevi pa odložite na eno od obeh držal (11).
- Omrežni kabel navijte na nosilec kabla (37).
- Obešalne zanke (38) pritrdite na nosilce kabla (37).
- Kolenasto šobo (18) ali adapter za odsesavanje (17) namestite v držalo (15).
- Šobo za fuge (19) namestite v držalo (12).
- Šobo za tla (21) namestite v držalo (13).
- Sesalnik nosite samo z nosilnim ročajem (6).
- Sesalnik odložite v suhem prostoru in ga zavaruje pred nepooblaščenno uporabo.
- Za zapah sprednjih koles (9) pritisnite na zavoro za sprednja kolesca (10).

Servisna služba in svetovanje uporabnikom

Servis vam bo dal odgovore na vaša vprašanja glede popravila in vzdrževanja izdelka ter nadomestnih delov. Tehnične skice in informacije glede nadomestnih delov najdete na: www.bosch-pt.com

Boscheva skupina za svetovanje pri uporabi vam bo z veseljem odgovorila na vprašanja o naših izdelkih in pripadajočem pribor.

Ob vseh vprašanjih in naročilih rezervnih delov nujno sporočite 10-mestno številko na tipski ploščici izdelka.

Slovensko

Robert Bosch d.o.o.
Verovškova 55a
1000 Ljubljana
Tel.: +00 803931
Fax: +00 803931
Mail: servis.pt@si.bosch.com
www.bosch.si

Naslove drugih servisnih mest najdete na povezavi:

www.bosch-pt.com/serviceaddresses

Odlaganje

Sesalnik, pribor in embalažo je treba reciklirati v skladu z varstvom okolja.



Sesalnika ne zavržite med gospodinjske odpadke!

Zgolj za države Evropske unije:

V skladu z Direktivo 2012/19/EU o odpadni električni in elektronski opremi (OEEO) in njeni uresničitvi v nacionalnem pravu je treba odslužene sesalnike ločeno zbirati ter okolju prijazno reciklirati.

Odpadna električna in elektronska oprema, ki ni zavržena strokovno, lahko negativno vpliva na okolje in zdravje ljudi, saj morda vsebuje nevarne snovi.

Hrvatski

Sigurnosne napomene za usisavače



Treba pročitati sve sigurnosne napomene i upute. Propusti do kojih može doći uslijed nepridržavanja sigurnosnih napomena i uputa mogu uzrokovati električni udar, požar i/ili

teške ozljede.

Sačuvajte sve sigurnosne napomene i upute za buduću primjenu.

► **Ovaj usisavač ne smiju koristiti djeca i osobe s ograničenim fizičkim, osjetilnim i mentalnim sposobnostima ili nedostatnim iskustvom i znanjem.** U suprotnom postoji opasnost od pogrešnog rukovanja i ozljeda.

► **Djeca moraju biti pod nadzorom.** Na taj način ćete osigurati da se djeca ne igraju s usisavačem.

⚠ UPOZORENJE Ne usisavajte materijale koji mogu ugroziti zdravlje, npr. prašinu bukovine ili hrastovine, prašinu od kamenja, azbest. Ovi materijali mogu prouzročiti nastanak raka. Informirajte se o važećim propisima/zakonima u vašoj zemlji u pogledu rukovanja prašinama koje mogu ugroziti zdravlje.

► **Usisavač koristite samo ako ste dobili dovoljno informacija o uporabi.** Brižljivim upućivanjem može se smanjiti opasnost od pogrešnog rukovanja i ozljeda.

⚠ UPOZORENJE Usisavač je prikladan za usisavanje suhih materijala i odgovarajućim mjerama čak i za usisavanje tekućina. Prodiranje tekućina povećava opasnost od električnog udara.

► **Usisavačem ne usisavajte zapaljive ili eksplozivne tekućine, npr. benzin, ulje, alkohol, otapalo. Ne usisavajte vruće, goruće ili eksplozivne prašine. Ne radite s usisavačem u prostorijama u kojima postoji opasnost od eksplozije.** Prašine, pare ili tekućine mogle bi se zapaliti ili eksplodirati.

⚠ UPOZORENJE Odmah isključite usisavač kada izlazi pjena ili voda i ispraznite spremnik. U suprotnom bi se usisavač mogao oštetiti.

- **PAŽNJA! Usisavač smijete skladištiti samo u zatvorenim prostorijama.**
- **PAŽNJA! Redovito čistite plovak i provjerite je li oštećen.** U suprotnom može utjecati na rad.
- **Ako se ne može izbjeći uporaba usisavača u vlažnoj okolini, koristite zaštitnu strujnu sklopku.** Primjenom zaštitne strujne sklopke smanjuje se opasnost od električnog udara.
- **Prije svake uporabe provjerite usisavač, kabel i utikač.** Usisavač ne koristite ako ste ustanovili oštećenja. Usisavač ne otvarajte sami i popravak prepustite samo kvalificiranom stručnom osoblju i samo s originalnim rezervnim dijelovima. Oštećeni usisavač, kabel i utikač povećavaju opasnost od električnog udara.
- **Ne prelazite preko kabela i pazite da ga ne prignječite.** Ne povlačite kabel kako biste izvukli utikač iz utičnice ili pomaknuli usisavač. Oštećeni kabel povećava opasnost od električnog udara.
- **Izvučite utikač iz utičnice prije održavanja ili čišćenja usisavača, namještanja uređaja, zamjene pribora ili odlaganja usisavača.** Ove mjere opreza sprječavaju nehotično pokretanje usisavača.
- **Pobrinite se za dobro prozračivanje radnoga mjesta.**
- **Popravak usisavača prepustite samo kvalificiranom stručnom osoblju s originalnim rezervnim dijelovima.** Time će se osigurati da ostane zadržana sigurnost usisavača.
- **Prije uporabe provjerite besprijekorno stanje usisnog crijeva.** Pritom ostavite montirano usisno crijevo na usisavaču kako prašina ne bi nehotično izlazila. Inače biste mogli udisati prašinu.
- **Usisavač ne koristite za sjedenje.** Na taj način možete oštetiti usisavač.
- **Pažljivo koristite mrežni kabel i usisno crijevo.** Njima možete ugroziti ostale osobe.
- **Usisavač ne čistite izravno usmjerenim mlazom vode.** Prodiranje vode u gornji dio usisavača povećava opasnost od električnog udara.
- **Priključite usisavač na propisno uzemljenu električnu mrežu.** Utičnica i produžni kabel moraju imati tehnički ispravan zaštitni vodič.
- **Usisavač ne upotrebljavajte kao uređaj za stalno usisavanje.**

Dodatne sigurnosne napomene (AdvancedVac 20)

⚠ UPOZORENJE Utičnicu koristite samo u svrhu navedenu u uputama za uporabu.

Simboli

Simboli i njihovo značenje



1+ Automatsko pokretanje/zaustavljanje

Usisavanje prašina koje nastaju pri radu električnih alata
Usisavač automatski se uključuje i ponovno isključuje nakon određenog vremena

0

Isključivanje



1

Usisavanje

Usisavanje nakupljene prašine

max.
2000 W
min.
100 W

Podatak o dopuštenoj priključnoj snazi priključenog električnog alata (specifično za zemlju)

Opis proizvoda i radova

Namjenska uporaba

Usisavač je namijenjen za usisavanje i ispuhivanje po zdravlje bezopasnih materijala te za usisavanje nezapaljivih tekućina.

Usisavač je namijenjen isključivo za privatnu uporabu i nije namijenjen za industrijsku uporabu.

S usisavačem radite tek kada ste potpuno ocijenili sve njegove funkcije i ako ih možete provesti bez ograničenja ili se pridržavati odgovarajućih uputa.

Utičnica se smije upotrebljavati tijekom rada samo na suhom mjestu.

Prikazani dijelovi uređaja

Numeriranje prikazanih dijelova odnosi se na prikaz usisavača na stranicama sa slikama.

- (1) Spremnik
- (2) Otvor za ispuštanje tekućina (AdvancedVac 20)
- (3) Priključak crijeva s funkcijom usisavanja
- (4) Utičnica za električni alat (AdvancedVac 20)
- (5) Prekidač za biranje načina rada (AdvancedVac 20)

- (5) Prekidač za uključivanje/isključivanje (UniversalVac 15)
- (6) Ručka za nošenje
- (7) Gornji dio usisavača
- (8) Zatvarač za gornji dio usisavača
- (9) Upravljački kotač
- (10) Kočnica upravljačkog kotača
- (11) Držač usisnog crijeva
- (12) Držač sapnice za fuge
- (13) Držač sapnice za podove
- (14) Držač usisnih cijevi
- (15) Držač savijene sapnice/usisnog adaptera
- (16) Usisno crijevo
- (17) Usisni adapter
- (18) Savijena sapnica
- (19) Sapnica za fuge
- (20) Usisna cijev
- (21) Sapnica za podove
- (22) Traka četke^{a)} (AdvancedVac 20)
- (23) Gumena traka^{a)} (AdvancedVac 20)
- (24) Gumena traka/traka četke^{a)} (UniversalVac 15)
- (25) Priključak crijeva s funkcijom puhanja
- (26) Poklopac za odlazni zrak
- (27) Pritisni gumb
- (28) Priključna priрубnica
- (29) Vrećica za prašinu^{a)}
- (30) Tipke za deblokadu gumene trake/trake četke
- (31) Otvor za zrak koji se usisava kroz propusna mjesta
- (32) Tkaneni filter
- (33) Filter
- (34) Držač filtra
- (35) Košara filtra
- (36) Permanentni filter
- (37) Držač kabela
- (38) Obujmica

a) Prikazan ili opisan pribor ne pripada standardnom opsegu isporuke. Potpuni pribor možete naći u našem programu pribora.

Tehnički podaci

Usisavač za mokro/suho usisavanje		UniversalVac 15	AdvancedVac 20
Kataloški broj		3 603 CD1 1..	3 603 CD1 2..
Nazivna primljena snaga	W	1000	1200
Frekvencija	Hz	50–60	50–60
Zapremnina spremnika (bruto)	l	15	20
Neto zapremnina (tekućina)	l	8,5	13,5
Zapremnina vrećice za prašinu	l	11,8	16,8

Usisavač za mokro/suho usisavanje		UniversalVac 15	AdvancedVac 20
Maks. podtlak turbine	mbar	240	260
Maks. količina protoka turbine	l/s	65	70
Automatsko uključivanje/isključivanje		–	●
Težina prema EPTA-Procedure 01:2014	kg	6,9	7,6
Klasa zaštite		□/II	⊕/I
Vrsta zaštite		IPX4	IPX4
Vrsta zaštite mrežnog utikača za Švicarsku		IP55	IP55

Podaci vrijede za nazivni napon [U] od 230 V. U slučaju odstupanja napona i u izvedbama specifičnim za dotičnu zemlju, ovi podaci mogu varirati.

Automatsko uključivanje/isključivanje ^{A)}			
	Nazivni napon	Maksimalna snaga	Minimalna snaga
EU/AUS	220–240 V	2000 W	100 W
UK	220–240 V	1800 W	100 W

A) Podatak o dopuštenoj priključnoj snazi priključenog električnog alata (specifično za zemlju)

Montaža

- ▶ **Izvucite utikač iz utičnice prije održavanja ili čišćenja usisavača, namještanja uređaja, zamjene pribora ili odlaganja usisavača.** Ove mjere opreza sprječavaju nehotično pokretanje usisavača.

Montaža usisnog crijeva

Funkcija usisavanja (vidjeti sliku A1)

Utaknite usisno crijevo (16) u priključak crijeva (3) i okrenite ga u smjeru kazaljke na satu do graničnika.

Funkcija ispuhivanja (vidjeti sliku A2)

- ▶ **Usisavač ima funkciju ispuhivanja. Ne ispuhujte odlazni zrak na otvorenom. Funkciju ispuhivanja upotrebljavajte samo s čistim crijevom.** Prašina može biti štetna po zdravlje.
- Usisavač uključite najmanje 5 s (prekidač za uključivanje/isključivanje (5)/prekidač za biranje načina rada (5) na simbol „Usisavanje“) kako biste očistili usisno crijevo (16) od nakupljene prašine.
- Okrenite usisno crijevo (16) u smjeru suprotnom od kazaljke na satu do graničnika i izvucite ga iz priključka crijeva (3).
- Otvorite poklopac za odlazni zrak (26).
- Utaknite usisno crijevo (16) u priključak crijeva (25) i okrenite ga u smjeru kazaljke na satu do graničnika.

Montaža usisnog pribora

Usisno crijevo (16) opremljeno je sustavom kopči koji vam omogućuje spajanje usisnog pribora (usisni adapter (17), savijena sapnica (18)).

Montaža usisnog adaptera ili savijene sapnice (vidjeti sliku B)

Natakните usisni adapter (17) ili savijenu sapnicu (18) na usisno crijevo (16), dok dva pritiska gumba (27) na usisnom crijevu ne sjednu na mjesto.

Za **demontažu** pritisnite pritisne gumbе (27) prema unutra i razdvojite sastavne dijelove.

Montaža sapnica i cijevi

- Zatim natakните željeni usisni pribor (sapnice za podove, sapnice za fuge, usisna cijev itd.) na savijenu sapnicu (18) ili na usisni adapter (17).

Zamjena/umetanje vrećice za prašinu (suho usisavanje) (vidjeti sliku C1–C3)

Za suho usisavanje možete umetnuti vrećicu za prašinu (pribor). To olakšava uklanjanje prašine.

Zamjena/umetanje vrećice za prašinu (pribor)

- Otvorite zatvarače (8) i skinite gornji dio usisavača (7).
- Skinite punu vrećicu za prašinu (29) s priključne prirubnice (28) prema natrag i izvadite je iz usisavača.
- Stavite novu vrećicu za prašinu preko priključne prirubnice usisavača. Provjerite je li vrećica za prašinu po čitavoj svojoj dužini naliježe na unutarnju stranu spremnika (1).
- Stavite gornji dio usisavača (7) i zatvorite zatvarače (8).

Zamjena umetaka sapnice za podove (vidjeti slike D1–D2)

Ovisno o načinu usisavanja (suho, mokro, tepison itd.) možete u sapnicu za podove (21) staviti razne umetke (gumenu traku, traku četke).

- Pritisnite tipke za deblokadu (30) na sapnici za podove (21) kako biste umetak izvadili iz sapnice za podove.
- Stavite željeni umetak (22)/(23)/(24) u sapnicu za podove.

Rad

- ▶ **Izvucite utikač iz utičnice prije održavanja ili čišćenja usisavača, namještanja uređaja, zamjene pribora ili**

odlaganja usisavača. Ove mjere opreza sprječavaju nehotično pokretanje usisavača.

Puštanje u rad

- **Pridržavajte se mrežnog napona!** Napon izvora struje mora se podudarati s podacima na tipskoj pločici usisavača.

Usisavač se uglavnom ne smije koristiti u prostorijama u kojima postoji opasnost od eksplozije.

Kako bi se zajamčila optimalna usisna snaga, usisno crijevo (16) morate uvijek do kraja odmotati s gornjeg dijela usisavača (7).

- **Koristite samo neoštećeni filter (bez napuklina, bez rupica itd.).** Odmah zamijenite oštećeni filter.

Suho usisavanje

Usisavanje nakupljene prašine

UniversalVac 15

- Za **uključivanje** usisavača prekidač za uključivanje/isključivanje (5) stavite na simbol „Usisavanje“.
- Za **isključivanje** usisavača prekidač za uključivanje/isključivanje (5) stavite na simbol „Isključivanje“.



1

0

AdvancedVac 20

- Za **uključivanje** usisavača prekidač za biranje načina rada (5) stavite na simbol „Usisavanje“.
- Za **isključivanje** usisavača prekidač za biranje načina rada (5) stavite na simbol „Isključivanje“.



1

0

Usisavanje prašina koje nastaju pri radu električnih alata (vidjeti sliku E)

- Montirajte usisni adapter (17).
- Usisni adapter (17) utaknite u usisni nastavak električnog alata.

Napomena: Prilikom rada s električnim alatima kod kojih je dovod zraka u usisno crijevo neznatan (npr. ubodne pile, brusilice itd.), valja otvoriti otvor za zrak koji se usisava kroz propusna mjesta (31) na usisnom crijevu (16). Time se poboljšava ukupna snaga usisavača i električnog alata. Okrećite prsten iznad otvora za zrak koji se usisava kroz propusna mjesta (31) do maksimalnog otvora.

AdvancedVac 20

U usisavač je ugrađena utičnica sa zaštitnim kontaktom (4). Na nju možete priključiti vanjski električni alat. Pridržavajte se maksimalno dopuštene priključne snage priključenog električnog alata.

- Za **puštanje automatskog pokretanja/ zaustavljanja usisavača u rad** prekidač za biranje načina rada (5) stavite na simbol „Automatsko pokretanje/ zaustavljanje“.



1+

- Za **puštanje usisavača u rad** uključite električni alat priključen na utičnicu (4). Usisavač se pokreće automatski.
- Isključite električni alat za **završetak usisavanja**. Funkcija automatskog pokretanja/zaustavljanja nastavlja s radom do 6 s kako bi se preostala prašina usisala iz usisnog crijeva.
- Za **isključivanje** usisavača prekidač za biranje načina rada (5) stavite na simbol „Isključivanje“.

0

Mokro usisavanje

- **Usisavačem ne usisavajte zapaljive ili eksplozivne tekućine, npr. benzin, ulje, alkohol, otapalo. Ne usisavajte vruće, goruće ili eksplozivne prašine. Ne radite s usisavačem u prostorijama u kojima postoji opasnost od eksplozije.** Prašine, pare ili tekućine mogle bi se zapaliti ili eksplodirati.
- **Usisavač ne smijete koristiti kao pumpu za vodu.** Usisavač je namijenjen za usisavanje zraka i mješavine vode.
- **Prije svih radova na usisavaču izvucite mrežni utikač iz utičnice.**

Radni koraci prije mokrog usisavanja

- Otvorite zatvarače (8) i skinite gornji dio usisavača (7).
- Prije mokrog usisavanja izvadite vrećicu za prašinu (29), tkani filter (32) i ispraznite spremnik (1).
- Očistite filter (33).
- Ponovno stavite gornji dio usisavača (7) i zatvorite zatvarače (8).
- **AdvancedVac 20:** Umetnite gumenu traku (23) u sapnicu za podove (21).

Usisavanje tekućina

Usisavač je opremljen plovkom. Ako je dosegnuta maksimalna visina punjenja, smanjuje se učinak usisavanja. Odmah isključite usisavač (prekidač za uključivanje/isključivanje (5)/prekidač za biranje načina rada (5) namjestite na simbol „Usisavanje“).

- Ispraznite spremnik (1).
- **AdvancedVac 20:** Ispraznite spremnik preko otvora za ispuštanje tekućina (2).

Radni koraci nakon mokrog usisavanja

Nakon mokrog usisavanja radi sprječavanja nastajanja plijesni:

- Skinite gornji dio usisavača (7) i ostavite ga da se dobro osuši.
- Izvadite filter (33) i ostavite ga da se dobro osuši.

Održavanje i servisiranje

Održavanje i čišćenje

- **Izvucite utikač iz utičnice prije održavanja ili čišćenja usisavača, namještanja uređaja, zamjene pribora ili**

odlaganja usisavača. Ove mjere opreza sprječavaju nehотиčno pokretanje usisavača.



- ▶ **Usisavač i otvore za hlađenje održavajte čistima kako bi se moglo dobro i sigurno raditi.**
- ▶ **Prilikom održavanja i čišćenja usisavača nosite masku za zaštitu od prašine.**

Ako je potrebna zamjena priključnog kabela, tada je treba provesti u **Bosch** servisu ili u ovlaštenom servisu za **Bosch** električne alate kako bi se izbjeglo ugrožavanje sigurnosti.

Čišćenje/zamjena filtra (vidjeti slike F1–F4)

Usisna snaga ovisi o stanju filtra. Stoga redovito očistite filtar.

Odmah zamijenite oštećeni filtar.

- Otvorite zatvarače **(8)** i skinite gornji dio usisavača **(7)**.
- Skinite tkani filtar **(32)** s filtra **(33)** i temeljito ga protresite.
- Okrenite držač filtra **(34)** do graničnika u smjeru vrtnje  i izvadite filtar **(33)** iz spremnika **(1)**.
- Lamele filtra iščetkajte mekom četkom.
ili
Zamijenite oštećeni filtar.
- Stavite filtar **(33)** preko košare filtra **(35)** i okrenite držač filtra **(34)** do graničnika u smjeru vrtnje .
Pazite da otvor filtra **(33)** točno dosjeda na ležište za pozicioniranje košare filtra **(35)**. Držač filtra **(34)** osjetno se uglači.
- Stavite tkani filtar **(32)** preko filtra **(33)**. Pazite na to da tkani filtar **(32)** potpuno obuhvaća filtar **(33)** i da gumena traka dosjeda u utor između filtra i kućišta.
- Ponovno stavite gornji dio usisavača **(7)** i zatvorite zatvarače **(8)**.

Čišćenje spremnika

- Povremeno spremnik **(1)** obrišite uobičajenim, neabrazivnim sredstvom za čišćenje i zatim ga ostavite da se dobro osuši.

Čišćenje permanentnog filtra (vidjeti sliku G)

Povremeno očistite permanentni filtar **(36)** kako bi usisavač radio optimalno.

- Otvorite poklopac za odlazni zrak **(26)** i izvadite permanentni filtar **(36)**.
- Isperite permanentni filtar **(36)** pod tekućom vodom i ostavite da se temeljito osuši.
- Ponovno umetnite očišćeni filtar i provjerite je li sigurno i pravilno postavljen. Ponovno zatvorite poklopac za odlazni zrak **(26)**.

Smetnje u radu

Kod nedovoljnog učinka usisavanja provjerite sljedeće:

- Je li gornji dio usisavača **(7)** ispravno stavljen?
- Je li sustav crijeva začepljen?
- Jesu li usisne cijevi **(20)** čvrsto spojene?
- Je li spremnik **(1)** pun?
- Je li vrećica za prašinu **(29)** puna?

- Jesu li filtri puni prašine?

U slučaju pregrijavanja, usisavač se sam isključuje. Postupite ovako:

- Ostavite usisavač da se ohladi 60 min.
- Izvucite mrežni utikač iz utičnice i ponovno ga uključite u utičnicu.
- Provjerite jesu li spremnik **(1)** i vrećica za prašinu **(29)** prazni te da usisno crijevo **(16)**, filtar **(33)** i permanentni filtar **(36)** nisu začepljeni.

Redovito pražnjenje spremnika **(1)** osigurava optimalnu usisnu snagu.

Ako se i nakon toga ne može postići učinak usisavanja, obratite se u **Bosch** ovlaštenom servisu.

Spremanje i transport (vidjeti sliku H)

- Utaknite usisne cijevi **(20)** u držače **(14)**.
- Omotajte usisno crijevo **(16)** oko gornjeg dijela usisavača i pričvrstite ga u držače **(11)**, stavite kraj usisnog crijeva na jedan od dva držača **(11)**.
- Omotajte mrežni kabel oko držača kabela **(37)**.
- Pričvrstite objumice **(38)** na držače kabela **(37)**.
- Utaknite savijenu sapnicu **(18)** ili usisni adapter **(17)** u držač **(15)**.
- Utaknite sapnicu za fuge **(19)** u držač **(12)**.
- Utaknite sapnicu za podove **(21)** u držač **(13)**.
- Usisavač nosite držeći za ručku za prenošenje **(6)**.
- Usisavač odložite u suhu prostoriju i zaštitite ga od neovlaštene uporabe.
- Za fiksiranje upravljačkih kotača **(9)** pritisnite kočnicu upravljačkog kotača **(10)** prema dolje.

Servisna služba i savjeti o uporabi

Naša servisna služba će odgovoriti na vaša pitanja o popravku i održavanju vašeg proizvoda, kao i o rezervnim dijelovima. Crteže u rastavljenom obliku i informacije o rezervnim dijelovima možete naći i na našoj adresi:

www.bosch-pt.com

Tim Bosch savjetnika o uporabi rado će odgovoriti na vaša pitanja o našim proizvodima i njihovom priboru.

U slučaju upita ili naručivanja rezervnih dijelova, molimo vas obavezno navedite 10-znamenkasti kataloški broj s tipske pločice proizvoda.

Hrvatski

Robert Bosch d.o.o PT/SHR-BSC
Kneza Branimira 22
10040 Zagreb
Tel.: +385 12 958 051
Fax: +385 12 958 050
E-Mail: RBKN-bsc@hr.bosch.com
www.bosch.hr

Ostale adrese servisa možete pronaći na:

www.bosch-pt.com/serviceaddresses

Zbrinjavanje

Usisavač, pribor i ambalažu treba dovesti na ekološki prihvatljivo recikliranje.



Usisavač ne bacajte u kućni otpad!

Samo za zemlje EU:

U skladu s europskom Direktivom 2012/19/EU o električnim i elektroničkim starim uređajima i njihovom provedbom u nacionalno pravo neupotrebljivi usisavači moraju se odvojeno sakupljati i dovesti na ekološki prihvatljivo recikliranje.

U slučaju nepravilnog zbrinjavanja električni i elektronički stari uređaji mogu imati štetne učinke na okoliš i ljudsko zdravlje zbog moguće prisutnosti opasnih tvari.

Eesti

Ohutusnõuded tolmuimejate kasutamisel



Lugege läbi kõik ohutusnõuded ja juhised.

Ohutusnõuete ja juhiste eiramine võib kaasa tuua elektrilöögi, tulekahju ja/või raskeid vigastusi.

Hoidke kõik ohutusnõuded ja juhised edasiseks kasutamiseks hoolikalt alles.

- ▶ **Tolmuimejat ei ole lubatud kasutada lastel ja isikutel, kelle füüsilised, vaimsed või tunnetuslikud võimed on piiratud või kellel puuduvad seadme kasutamiseks vajalikud teadmised ja kogemused.** Vastasel korral tekib vales käsitsemisest põhjustatud kehavigastuste ja varalise kahju oht.
- ▶ **Ärge jätke lapsi järelevalveta.** Sellega tagate, et lapsed ei hakka tolmuimejaga mängima.

⚠ HOIATUS Ärge puhuge tervisekahjulikke aineid, nt põõgi- või tammetolmu, kivitolmu, asbesti. Nimetatud ained on kantserogeense toimega. Tutvuge tervisekahjuliku tolmu käitlemist reguleerivate eeskirjade/õigusaktidega.

- ▶ **Kasutage tolmuimejat vaid siis, kui olete saanud selle kasutamise kohta piisavalt teavet.** Põhjalik juhendamine hoiab ära vale käsitsemise ja sellest põhjustatud vigastused.

⚠ HOIATUS Tolmuimeja sobib tahkete ainete ning sobivate meetmete rakendamise korral ka vedelike imemiseks. Vedelike sissetungimine suurendab elektrilöögi ohtu.

- ▶ **Ärge imege tolmuimejaga tule- või plahvatusohtlikke vedelikke, näiteks bensiini, õli, alkoholi, lahusteid. Ärge imege kuuma, põlevat ega plahvatusohtlikku tolmu. Ärge kasutage tolmuimejat plahvatusohuga ruumides.** Tolm, aur ja vedelikud võivad süttida või plahvatada.

⚠ HOIATUS Vahu või vee eraldumise korral lülitage tolmuimeja kohe välja ja tühjendage mahuti. Vastasel korral võib tolmuimeja kahjustada saada.

- ▶ **TÄHELEPANU!** Tolmuimejat tohib hoida vaid siseruumides.
- ▶ **TÄHELEPANU!** Puhastage ujukit regulaarselt ja kontrollige, ega see ei ole kahjustada saanud. Vastasel korral võivad tekkida funktsioonihäired.
- ▶ **Kui tolmuimeja kasutamine niiskes keskkonnas on vältimatu, kasutage rikkevoolukaitselülitit.** Rikkevoolukaitselüliti kasutamine vähendab elektrilöögi ohtu.
- ▶ **Iga kord enne kasutamist kontrollige üle tolmuimeja, toitejuhe ja pistik.** Kahjustuste tuvastamise korral ärge rakendage tolmuimejat tööle. Ärge avage tolmuimejat ise ja laske seda parandada ainult kvalifitseeritud tehnikutel, kes kasutavad originaalvaruosi. Kahjustada saanud tolmuimeja, toitejuhe ja pistik suurendavad elektrilöögi ohtu.
- ▶ **Veenduge, et te ei sõida üle toitejuhtme ega mulju toitejuhet. Ärge tõmmake toitejuhtmet, et pistikust pistikupesast eemaldada või tolmuimejat liigutada.** Kahjustada saanud toitejuhe suurendab elektrilöögi ohtu.
- ▶ **Enne tolmuimeja hooldamist ja puhastamist, seadistamist, lisatarvikute vahetamist ja hoiulepanekut eemaldage tolmuimejast aku.** See ettevaatusabinõu hoiab ära tolmuimeja soovimatu käivitumise.
- ▶ **Tagage töökohas hea ventilatsioon.**
- ▶ **Laske tolmuimejat parandada ainult kvalifitseeritud tehnikutel, kes kasutavad originaalvaruosi.** Sellega on tagatud seadme tööohutus.
- ▶ **Enne töölerakendamist veenduge, et imivooliku seisund on veatu. Seejuures jätke imivoolik tolmuimeja külge, et tolmu kogemata välja ei tuleks.** Vastasel korral võite tolmu sisse hingata.
- ▶ **Ärge kasutage tolmuimejat istmena.** Vastasel korral võite tolmuimejat kahjustada.
- ▶ **Käsitsege toitejuhet ja imivoolikut ettevaatlikult.** Need on teistele inimestele ohtlikud.

- ▶ **Ärge puhastage tolmuimejat vahetult tolmuimejale suunatud veejoaga.** Vee sissetungimine tolmuimeja ülaossa suurendab elektrilöögi ohtu.
- ▶ **Ühendage tolmuimeja nõuetekohaselt maandatud vooluvõrku.** Pistikupesa ja pikenduskaabel peavad olema varustatud töökorras kaitsejuhiga.
- ▶ **Ärge kasutage tolmuimeajat püsiva imemisvahendina.**

Täiendavad ohutussuunised (AdvancedVac 20)

⚠ HOIATUS Kasutage pistikupesa ainult kasutusjuhendis kindlaksmääratud eesmärkidel.

Sümbolid

Sümbolid ja nende tähendus



1+ Start-/stopp-automaatika

Töötavate elektriliste tööriistade tekitatud tolmu imemine
Tolmuimeja lülitub automaatselt sisse ja viivitusega uuesti välja

0

Väljalülitamine



1

Imemine

Kuhjunud tolmu imemine

Ühendatava elektrilise tööriista lubatud ühendusvõimsus (olenevalt riigist)

max.
2000 W
min.
100 W

Toote kirjeldus ja kasutusjuhend

Nõuetekohane kasutamine

Tolmuimeja on ette nähtud tervisele ohutute ainete kogumiseks/ärärmiseks ning mittepõlevate vedelike kogumiseks/ärärmiseks.

Imur on mõeldud ainult erakasutuseks ega ole mõeldud tööstuslikuks otstarbeks.

Kasutage tolmuimeajat üksnes siis, kui teil on täielik ülevaade selle kõikidest funktsioonidest ning suudate seda kasutada piiranguteta või kui olete saanud asjakohase väljaõppe.

Pistikupesa tohib töö kestel kasutada ainult kuivas keskkonnas.

Kujutatud komponendid

Kujutatud komponentide numeratsiooni aluseks on jooniselehekülgedel toodud tolmuimeja kujutis.

Tehnilised andmed

Märg-/kuivtolmuimeja	UniversalVac 15	AdvancedVac 20
Tootenumber	3 603 CD1 1..	3 603 CD1 2..

- (1) Mahuti
 - (2) Vedelike väljalaskeava (AdvancedVac 20)
 - (3) Imemisfunktsiooni vooliku kinnituskoht
 - (4) Elektrilise tööriista pistikupesa (AdvancedVac 20)
 - (5) Tööviiside valikulüliti (AdvancedVac 20)
 - (5) Sisse-/väljalüliti (UniversalVac 15)
 - (6) Kandepide
 - (7) Tolmuimeja ülaosa
 - (8) Tolmuimeja ülaosa sulgur
 - (9) Juhtrull
 - (10) Juhtrulli pidur
 - (11) Imivooliku hoidik
 - (12) Vuugidüüsi hoidik
 - (13) Põrandadüüsi hoidik
 - (14) Imitorude hoidik
 - (15) Kövera düüsi/tolmuimemisadapteri hoidik
 - (16) Imivoolik
 - (17) Tolmuimemisadapter
 - (18) Köver düüs
 - (19) Vuugidüüs
 - (20) Imitoru
 - (21) Põrandadüüs
 - (22) Harjariba^{a)} (AdvancedVac 20)
 - (23) Kummihuul^{a)} (AdvancedVac 20)
 - (24) Kummihuul/harjariba^{a)} (UniversalVac 15)
 - (25) Puhumisfunktsiooni vooliku kinnituskoht
 - (26) Heitõhu kate
 - (27) Survenupp
 - (28) Ühendusäärik
 - (29) Tolmukott^{a)}
 - (30) Kummihuule/harjariba lukustuse vabastamisnupp
 - (31) Lisaõhuava
 - (32) Tekstiilfilter
 - (33) Filter
 - (34) Filtri hoidik
 - (35) Filtri korv
 - (36) Püsifilter
 - (37) Kaablihoodik
 - (38) Hoideaas
- a) Kujutatud või kirjeldatud lisavarustus ei kuulu tavalisse tarnemahtu. Lisavarustuse täieliku loetelu leiate meie lisavarustusprogrammist.

Märg-/kuivtolmuimeja		UniversalVac 15	AdvancedVac 20
Nimisisendvõimsus	W	1000	1200
Sagedus	Hz	50–60	50–60
Mahuti maht (bruto)	l	15	20
Netomaht (vedelik)	l	8,5	13,5
Tolmukoti maht	l	11,8	16,8
Turbiini max alarõhk	mbar	240	260
Turbiini max vooluhulk	l/s	65	70
Start-/stopp-automaatika		–	●
Kaal EPTA-Procedure 01:2014 järgi	kg	6,9	7,6
Kaitseklass		□/II	⊕/I
Kaitseaste		IPX4	IPX4
Šveitsi võrgupistiku kaitseaste		IP55	IP55

Andmed kehtivad nimipingel [U] 230 V. Teistsuguste pingete ja kasutusriigis spetsiifiliste mudelite puhul võivad toodud andmed varieeruda.

Start-/stopp-automaatika ^{A)}			
	Nimipinge	Maksimaalne võimsus	Minimaalne võimsus
EL/AUS	220–240 V	2000 W	100 W
UK	220–240 V	1800 W	100 W

A) Ühendatava elektrilise tööriista lubatud ühendusvõimsus (olenevalt riigist)

Paigaldus

- ▶ **Enne tolmuimeja hooldamist ja puhastamist, seadistamist, lisatarvikute vahetamist ja hoivulepanekut eemaldage tolmuimejast aku.** See ettevaatusabinõu hoiab ära tolmuimeja soovimatu käivitumise.

Imivooliku paigaldamine

Imemisfunktsioon (vaata joonist A1)

Asetage imivoolik (16) vooliku kinnituskohhta (3) ja pöörake päripäeva kuni toeni.

Väljapuhumise funktsioon (vaata joonist A2)

- ▶ **Tolmuimejal on ka väljapuhkefunktsioon. Ärge puhuge heitõhku väliskeskkonda. Kasutage väljapuhkefunktsiooniks ainult puhast voolikut.** Tolm võib olla tervistkahjustav.
- Lülitage tolmuimeja vähemalt 5 s sisse (sisse-/väljalüliti (5)/tööviisiide valikulüliti (5) sümboolile „imemine“), et puhastada imivoolik (16) sinna ladestunud tolmust.
- Pöörake imivoolikut (16) vastupäeva kuni toeni ja tõmmake see vooliku kinnituskohast (3) välja.
- Avage heitõhu kate (26).
- Asetage imivoolik (16) vooliku kinnituskohhta (25) ja pöörake päripäeva kuni toeni.

Imilisavarustuse paigaldamine

Imivoolik (16) on varustatud klambrisüsteemiga, mis võimaldab ühendada imemistarvikuid (tolmueemaldusadapter (17), kõver otsak (18)).

Tolmueemaldusadapteri või kõvera otsaku paigaldamine (vaata joonist B)

Lükake tolmueemaldusadapter (17) või kõver otsak (18) imivoolikule (16), kuni imivooliku mõlemad surunupud (27) kuuldavalt fikseeruvad.

Eemaldamiseks vajutage surunupud (27) sisse ja lahutage detailid üksteisest lahti tõmmates.

Otsakute ja torude paigaldamine

- Ühendage seejärel soovitud imemislisavarustus (põrandadüüs, vuugidüüs, imitoru jms) kindlalt kõvera düüsiga (18) või tolmuimemisadapteriga (17).

Tolmukoti vahetamine/sisseasetamine (kuivtolmuimemine) (vaata joonist C1–C3)

Kuivtolmuimemiseks võite sisse asetada tolmukoti (lisavarustus). See hõlbustab tolmu jäätmekäitlust.

Tolmukoti vahetamine/paigaldamine (lisavarustus)

- Avage lukustused (8) ja võtke tolmuimeja ülaosa (7) maha.
- Tõmmake täis tolmuikott (29) ühendusäärikult (28) tahapoole maha ja võtke tolmuimejast välja.
- Tõmmake uus tolmuikott tolmuimeja ühendusäärikule. Veenduge, et tolmuikott toetub kogu pikkuses mahuti (1) siseseinale.
- Pange tolmuimeja ülaosa (7) peale ja kinnitage sulgurid (8).

Põrandadüüsi siseosade vahetamine (vaata jooniseid D1–D2)

Olenevalt imemisülesandest (kuiv, märg, vaippõrand jms) võib põrandadüüsi (21) klõpsata erinevaid siseosi (kummihüül, harjariba).

- Siseosa põrandadüüsil lahtipäästmiseks vajutage lukustuse vabastamispuppe (30) põrandadüüsil (21).
- Klõpsake soovitud siseosa (22)/(23)/(24) põrandadüüsi.

Kasutamine

- ▶ **Enne tolmuimeja hooldamist ja puhastamist, seadistamist, lisatarvikute vahetamist ja hoiulepanekut eemaldage tolmuimejast aku.** See ettevaatusabinõu hoiab ära tolmuimeja soovimatut käivitumist.

Seadme kasutuselevõtt

- ▶ **Pöörake tähelepanu võrgupingele!** Võrgupinge peab vastama elektrilise tolmuimeja tüübisildil märgitud pingele.

Tolmuimejat ei tohi põhimõtteliselt kasutada plahvatusohtlikes ruumides.

Optimaalse imemisjõudluse tagamiseks tuleb imivoolik (16) alati tolmuimeja ülaosalt (7) täielikult maha kerida.

- ▶ **Kasutage ainult vigastusteta (pragudeta, aukudeta jms) filtrit. Vigastatud filter asendage kohe uuega.**

Kuiva tolmu imemine

Ladestunud tolmu imemine

UniversalVac 15

- Tolmuimeja **sisselülitamiseks** seadke sisse-/väljalüliti (5) sümbolile „imemine“.
- Tolmuimeja **väljalülitamiseks** seadke sisse-/väljalüliti (5) sümbolile „väljalülitamine“.

AdvancedVac 20

- Tolmuimeja **sisselülitamiseks** seadke töörežiimide valikulüliti (5) sümbolile „imemine“.
- Tolmuimeja **väljalülitamiseks** seadke töörežiimide valikulüliti (5) sümbolile „väljalülitamine“.

Töötavate elektriliste tööriistade tekitatud tolmu imemine (vaata joonist E)

- Paigaldage tolmuemaldusadapter (17).
- Ühendage tolmuemaldusadapter (17) elektrilise tööriista tolmuemaldusotsakuga.

Suunis: Töötamisel elektriliste tööriistadega, mille õhu juurdevool imivoolikus on väike (nt tikksaad, lihvijad jms) peab lisaõhuava (31) imivoolikus (16) olema avatud. Seeläbi paraneb tolmuimeja ja elektrilise tööriista kogujõudlus.

Selleks keerake lisaõhuava (31) kohal olevat rõngast kuni maksimaalse avatuseni.

AdvancedVac 20

Tolmuimejasse on integreeritud kaitsekontaktiga pistikupesaga (4). Sellega saate ühendada välise elektrilise tööriista. Järgige ühendatava elektrilise tööriista maksimaalset lubatud ühendusvõimsust.

- Tolmuimeja **start-/stopp-automaatika kasutuselevõtmiseks** seadke tööviiside valikulüliti (5) sümbolile „start-/stopp-automaatika“.
- Tolmuimeja **kasutuselevõtmiseks** lülitage pistikupesaga (4) ühendatud elektriline tööriist sisse. Tolmuimeja käivitub automaatselt.
- **Tolmuimemise lõpetamiseks** lülitage elektriline tööriist välja. Start-/stopp-automaatika järeljooksufunktsioon toimub tolmuääkide eemaldamiseks imivoolikust veel kuni 6 s.
- Tolmuimeja **väljalülitamiseks** seadke tööviiside valikulüliti (5) sümbolile „väljalülitamine“.

Märgetolmuimeja

- ▶ **Ärge imege tolmuimejaga tule- või plahvatusohtlikke vedelikke, näiteks bensiini, õli, alkoholi, lahusteid. Ärge imege kuuma, põlevat ega plahvatusohtlikku tolmu. Ärge kasutage tolmuimejat plahvatusohuga ruumides.** Tolm, aur ja vedelikud võivad süttida või plahvatada.
- ▶ **Tolmuimejat ei tohi kasutada veepumbana.** Tolmuimeja on ette nähtud vee- ja õhusegu äraimemiseks.
- ▶ **Enne mis tahes tööde teostamist tolmuimeja juures tõmmake pistik pistikupesast välja.**

Töösammud enne märgetolmuimeja kasutust

- Avage sulgurid (8) ja võtke tolmuimeja ülaosa (7) ära.
- Eemaldage enne märgimemist tolmu (29), tekstiilfilter (32) ja tühjendage mahuti (1).
- Puhastage filter (33).
- Pange tolmuimeja ülaosa (7) jälle peale ja kinnitage sulgurid (8).
- **AdvancedVac 20:** Asetage kummihüül (23) põrandadüüsi (21).

Vedelike imemine

Tolmuimeja on varustatud ujukiga. Kui maksimaalne täitetas ole saavutatud, väheneb imijõudlus. Lülitage tolmuimeja kohe välja (sisse-/väljalüliti (5)/tööviiside valikulüliti (5) sümbolile „imemine“).

- Tühjendage mahuti (1).
- **AdvancedVac 20:** Tühjendage mahuti vedelike väljalaskmisava kaudu (2).

Töösammud pärast märgetolmuimeja kasutust

Hallituse tekkimise vältimiseks pärast märgimemist:

- Võtke tolmuimeja ülaosa (7) ära ja laske sel hästi kuivada.

- Võtke filter **(33)** välja ja laske ka sel hästi kuivada.

Hooldus ja teenindus

Hooldus ja puhastamine

- **Enne tolmuimeja hooldamist ja puhastamist, seadistamist, lisatarvikute vahetamist ja hoivulepanekut eemaldage tolmuimejast aku.** See ettevaatusabinõu hoiab ära tolmuimeja soovimatut käivitumise.
- **Veatu ja ohutu töö tagamiseks hoidke tolmuimeja ja selle ventilatsioonivad puhtad.**
- **Kandke tolmuimeja hooldamisel ja puhastamisel tolmuaitsemaski.**

Kui on vaja vahetada ühendusjuhet, laske seda ohutuskaalutlustel teha **Bosch**-il või **Bosch**-i elektriliste tööriistade volitatud klienditeenindusel.

Filtri puhastamine/vahetamine (vaata jooniseid F1–F4)

Imijõudlus oleneb filtri seisundist. Puhastage sellepärast filtrit korrapäraselt.

Vigastatud filter asendage kohe uuega.

- Avage sulgurid **(8)** ja võtke tolmuimeja ülaosa **(7)** ära.
- Tõmmake tekstiilfilter **(32)** filtrilt **(33)** maha ja kloppige seda põhjalikult.
- Pöörake filtri hoidikut **(34)** kuni toeni päripäeva  ja võtke filter **(33)** mahutist **(1)** välja.
- Harjake filtri lamelle pehme harjaga või vahetage vigastatud filter.
- Tõmmake filter **(33)** üle filtri korvi **(35)** ja pöörake filtri hoidikut **(34)** kuni toeni päripäeva . Jälgige, et filtri **(33)** ava toetuks täpselt filtri korvi **(35)** asendinukkidele. Filtri hoidik **(34)** fikseerub tuntuvalt.
- Tõmmake tekstiilfilter **(32)** filtrile **(33)**. Jälgige, et tekstiilfilter **(32)** kataks filtri **(33)** täielikult ja et kumminöör oleks filtri ja korpuse vahelises soones.
- Pange tolmuimeja ülaosa **(7)** jälle peale ja kinnitage sulgurid **(8)**.

Mahuti puhastamine

- Pühkige mahutit **(1)** aegajalt tavalise, mitteabrsiivse puhastusvahendiga ja laske sel kuivada..

Püsifiltri puhastamine (vaata joonist G)

Tolmuimeja optimaalse jõudluse säilitamiseks tuleb püsifiltrit **(36)** aeg-ajalt puhastada.

- Avage heitõhu kate **(26)** ja võtke püsifilter **(36)** välja.
- Loputage püsifiltrit **(36)** voolava veega ja laske sellel seejärel korralikult kuivada.
- Pange puhastatud filter kindlalt kinnitatult ja õiges asendis tagasi. Sulgege uuesti heitõhu kate **(26)**.

Tõrked

Epapiisava imemisjõudluse korral kontrollige:

- Kas tolmuimeja ülaosa **(7)** on õigesti kohale asetatud?

- Kas voolikusüsteem on ummistunud?
 - Kas imitorud **(20)** on kindlalt kokku pandud?
 - Kas mahuti **(1)** on täis?
 - Kas tolmuikott **(29)** on täis?
 - Kas filtrid on tolmuga ummistunud?
- Ülekuumenemise korral lülitub tolmuimeja välja. Toimige järgmiselt:
- Laske tolmuimejal 60 minutit jahtuda.
 - Tõmmake võrgupistik pistikupesast välja ning pange uuesti pistikupesasa.
 - Veenduge, et mahuti **(1)** ja tolmuikott **(29)** on tühjad ning imivoolik **(16)**, filter **(33)** ja püsifilter **(36)** ei oleks ummistunud.

Mahuti **(1)** regulaarne tühjendamine tagab optimaalse imemisjõudluse.

Kui imemisjõudlus ei ole ka pärast tühjendamist piisav, võtke ühendust **Bosch** klienditeenindusega.

Hoiustamine ja transport (vaata joonist H)

- Asetage imitorud **(20)** hoidikutesse **(14)**.
- Asetage imivoolik **(16)** ümber tolmuimeja ülaosa hoidikutesse **(11)**, asetage imivooliku ots ühte kahest hoidikust **(11)**.
- Kerige võrgukaabel ümber kaablihooidiku **(37)**.
- Kinnitage hoideaas **(38)** kaablihooidikule **(37)**.
- Asetage kõver düüs **(18)** või imiadapter **(17)** in hoidikusse **(15)**.
- Asetage vuugidüüs **(19)** hoidikusse **(12)**.
- Asetage põrandadüüs **(21)** hoidikusse **(13)**.
- Kandke tolmuimejat kandepidemest **(6)**.
- Hoidke tolmuimejat kuivas ruumis ja tõkestage selle lubamatut kasutamist.
- Vajutage juhrulli **(9)** fikseerimiseks juhrulli pidur **(10)** alla.

Müügiärgne teenindus ja kasutusala nõustamine

Klienditeeninduse töötajad vastavad teie küsimustele teie toote remondi ja hoolduse ning varuosade kohta. Joonised ja info varuosade kohta leiate ka veebisaidilt:

www.bosch-pt.com

Boschi nõustajad on meeleldi abiks, kui teil on küsimusi toodete ja lisatarvikute kasutamise kohta.

Päringute esitamisel ja varuosade tellimisel teatage meile kindlasti toote tüübisildil olev 10-kohaline tootenumber.

Eesti Vabariik

Teeninduskeskus

Tel.: (+372) 6549 575

Faks: (+372) 6549 576

E-posti: service-pt@lv.bosch.com

Muud teeninduse aadressid leiate jaotisest:

www.bosch-pt.com/serviceaddresses

Kasutuskõlmatuks muutunud seadmete kāitlus

Tolmuimeja, tarvikud ja pakendid tuleb suunata keskkonnasaāstlikult ringlussevõttu.



Ārge visake tolmuimejat olmejāātmete hulka!

Ūksnes EL liikmesriikidele:

Vastavalt Euroopa direktiivile 2012/19/EL elektri- ja elektroonikaseadmete jāātmete kohta ning direktiivi ūlevõtvatele riiklikele ūigusaktidele tuleb kasutuskõlmatuks muutunud tolmuimejad eraldi kokku koguda ja keskkonnasaāstlikult ringlussevõttu suunata.

Vale jāātmekāitluse korral vōivad vanad elektri- ja elektroonikaseadmed, milles sisaldub kahjulikke aineid, kahjustada keskkonda ja inimeste tervist.

Latviešu

Drošības noteikumi vakuumsūcējiem



Izlasiet drošības noteikumus un norādījumus lietošanai. Drošības noteikumu un norādījumu neievērošana var izraisīt aizdegšanos un būt par cēloni elektriskajam triecienam vai nopietnam savainojumam.

Pēc izlasīšanas uzglabājiet šos noteikumus turpmākai izmantošanai.

- **Šis vakuumsūcējs nav paredzēts, lai to lietotu bērni un personas ar ierobežotām fiziskajām, sensorajām vai garīgajām spējām vai ar nepietiekošu pieredzi un zināšanām.** Pretējā gadījumā pastāv savainošanās briesmas izstrādājuma nepareizas lietošanas dēļ.

- **Uzraugiet bērnus.** Tas ļaus nodrošināt, lai bērni nerotaļātos ar vakuumsūcēju.

BRĪDINĀ-JUMS

Neuzsūciet un neaizpūstiet veselībai kaitīgas vielas, piemēram, skābarža vai ozola

koksnes putekļus, akmens putekļus vai azbestu. Šīs vielas tiek uzskatītas par kancerogēnām. Iepazīstieties ar

Jūsu valsti spēkā esošajiem noteikumiem / likumiem, kas attiecas uz kaitīgo putekļu apstrādi.

- **Lietojiet vakuumsūcēju tikai tad, ja Jūsu rīcībā ir pietiekoši daudz informācijas par tā lietošanu.** Rūpīgi iepazīstieties ar izstrādājumu, samazinās nepareizas apiešanās un savainošanās risks.

BRĪDINĀ-JUMS

Vakuumsūcējs ir paredzēts sausu vielu uzsūkšanai, taču, veicot vajadzīgus pasākumus, to var

lietot arī šķidrumu uzsūkšanai. Vakuumsūcējā iekļūstot šķidrumam, pieaug elektriskā trieciena saņemšanas risks.

- **Nelietojiet vakuumsūcēju, lai nosūktu uzliesmojošus vai sprādzienbīstamus šķidrumus, piemēram, benzīnu, eļļu, spirtu vai šķīdinātāju. Nelietojiet vakuumsūcēju, lai nosūktu karstus, degošus vai sprādzienbīstamus putekļus. Nedarbīniet vakuumsūcēju sprādzienbīstamās telpās.** Putekļi, izgarojumi vai šķidrumi var uzliesmot vai sprāgt.

BRĪDINĀ-JUMS

Nekavējoties izslēdziet vakuumsūcēju, ja no tā sāk izplūst putas vai ūdens, un tad iztukšojiet

tvertni. Pretējā gadījumā vakuumsūcējs var tikt bojāts.

- **UZMANĪBU!** Vakuumsūcēju drīkst uzglabāt tikai telpās.
- **UZMANĪBU!** Regulāri tīriet pludiņu un pārbaudiet, vai tas nav bojāts. Pretējā gadījumā var tikt nelabvēlīgi ietekmētas tā funkcijas.
- **Ja vakuumsūcēju tomēr ir nepieciešams lietot vietās ar paaugstinātu mitrumu, izmantojiet tā pievienošanai noplūdes strāvas aizsargreleju.** Lietojot noplūdes strāvas aizsargreleju, samazinās elektriskā trieciena saņemšanas risks.
- **Ik reizi pirms lietošanas pārbaudiet vakuumsūcēju, tā elektrokabeli un kontaktdakšu.** Atklājot bojājumu, pārtrauciet vakuumsūcēja lietošanu, līdz bojājums tiek novērsts. Nemēģiniet atvērt vakuumsūcēju saviem spēkiem, bet nodrošiniet, lai to remontētu kvalificēts speciālists, nomainījot vienīgi oriģinālās rezerves daļas. Bojājums vakuumsūcējā, tā elektrokabelī vai kontaktdakšā paaugstina elektriskā trieciena saņemšanas risku.
- **Nepārbrauciet un nesaspiediet vakuumsūcēja elektrokabeli. Nevelciet aiz elektrokabeļa, ja vēlaties atvienot vakuumsūcēja kontaktdakšu no elektrotīkla kontaktligzdas vai pārvietot vakuumsūcēju.** Ja ir bojāts elektrokabelis, pieaug risks saņemt elektrisko triecienu.
- **Atvienot vakuumsūcēja kontaktdakšu no elektrotīkla kontaktligzdas pirms vakuumsūcēja apkalpošanas, tīrīšanas vai iestatīšanas, piederumu nomaiņas vai novietošanas uzglabāšanai.** Šāds piesardzības pasākums ļauj novērst vakuumsūcēja nejaūšu ieslēgšanos.
- **Parūpējieties, lai darba telpa tiktu labi vēdināta.**
- **Nodrošiniet, lai vakuumsūcēju remontētu kvalificēts speciālists, nomainījot vienīgi oriģinālās**

rezerves daļas. Vienīgi tā ir iespējams panākt vakuumsūcēja ilgstošu un nevainojamu darbību bez atteikumiem.

- ▶ **Pirms vakuumsūcēja iedarbināšanas pirmo reizi pārliecinieties, ka tā uzsūkšanas šļūtene ir nevainojamā stāvoklī. Pievienojiet uzsūkšanas šļūteni vakuumsūcējam, lai no tā nejauši neizbirtu iesūktie putekļi.** Izbirušie putekļi var tikt ielopti.
- ▶ **Nesēdīet uz vakuumsūcēja.** Tas var instrumentu sabojāt.
- ▶ **Ievērojiet piesardzību, lietojot vakuumsūcēja elektrokabeli un uzsūkšanas šļūteni.** Pretējā gadījumā var tikt apdraudētas citas personas.
- ▶ **Nelietojiet vakuumsūcēja tīrīšanai tieši uz to virzītu ūdens strūklu.** Ūdenim iekļūstot vakuumsūcēja augšējā daļā, pieaug elektriskā trieciena saņemšanas risks.
- ▶ **Pievienojiet vakuumsūcēju pie pienācīgi sazēmētās elektrotīkla kontaktligzdas.** Elektrotīkla kontaktligzdai un pagarinātājkabeļim jābūt aprīkotam ar funkcionēt spējīgu aizsargzemējuma vadu.
- ▶ **Neizmantojiet putekļsūcēju kā pastāvīgu sūkšanas ierīci.**

Papildu drošības noteikumi (AdvancedVac 20)

⚠ BRĪDINĀJUMS

Izmantojiet kontaktligzdu tikai lietošanas pamācībā norādītajiem mērķiem.

Simboli

Simboli un to nozīme



1+ Palaišanas/apstādīšanas automātika

Krietošu putekļu nosūkšana no darbojošajiem elektroinstrumentiem. Vakuumsūcējs automātiski ieslēdzas un ar aizkavi atkal izslēdzas

0

Izslēgšana



1

Sūkšana

Uzkrājušos putekļu nosūkšana

max.
2000 W
min.
100 W

Dati par pievienotā elektroinstrumenta maksimālo pieslēgšanās jaudu (atkarībā no valsts)

Izstrādājuma un tā funkciju apraksts

Paredzētais pielietojums

Vakuumsūcējs ir paredzēts sausu, veselībai nekaitīgu vielu iesūkšanai/uzsūkšanai un izpūšanai, kā arī nedegošu šķidrumu uzsūkšanai/nosūkšanai.

Vakuumsūcējs ir paredzēts tikai privātai lietošanai, tas nav paredzēts lietošanai komerciālos nolūkos.

Lietojiet vakuumsūcēju tikai tad, ja esat pilnībā iepazinies ar visām tā funkcijām un spējāt tās bez ierobežojumiem pielietot vai arī esat saņēmis pienācīgu apmācību darbam ar to.

Darbības laikā kontaktligzdu drīkst izmantot tikai sausā vidē. Die Steckdose darf während des Betriebs nur in trockener Umgebung verwendet werden.

Attēlotās sastāvdaļas

Attēloto sastāvdaļu numerācija atbilst izstrādājuma attēliem, kas sniegti lietošanas pamācības grafiskajās lappusēs.

- (1) Tvertne
- (2) Šķidrumu novades atvere (AdvancedVac 20)
- (3) Uzsūkšanas funkcijas šļūtenes savienotājelements
- (4) Elektroinstrumenta kontaktligzda (AdvancedVac 20)
- (5) Darbības režīmu atlases slēdzis (AdvancedVac 20)
- (5) Ieslēdzējs/izslēdzējs (UniversalVac 15)
- (6) Pārnesšanas rokturis
- (7) Putekļu sūcēja augšējā daļa
- (8) Putekļu sūcēja augšējās daļas fiksators
- (9) Vadrullītis
- (10) Vadrullīša bremze
- (11) Nosūkšanas šļūtenes stiprinājums
- (12) Turētājs salaidumu sprauslai
- (13) Turētājs grīdas sprauslai
- (14) Turētājs uzsūkšanas caurulei
- (15) Turētājs izliktajai sprauslai/uzsūkšanas adapterim
- (16) Uzsūkšanas šļūtene
- (17) Nosūkšanas adapters
- (18) Liektais uzgalis
- (19) Uzgalis šaurām vietām
- (20) Uzsūkšanas caurule
- (21) Grīdas uzsūkšanas uzgalis
- (22) Sukas joslas^{a)} (AdvancedVac 20)
- (23) Gumijas ietvars^{a)} (AdvancedVac 20)
- (24) Gumijas ietvars/sukas joslas^{a)} (UniversalVac 15)
- (25) Pūšanas funkcijas šļūtenes savienotājelements
- (26) Izpūšanas pārsegs
- (27) Spiedpoga
- (28) Savienotājelementa atloks
- (29) Putekļu savākšanas maisiņš^{a)}
- (30) Atbloķēšanas taustiņš gumijas ietvaram/sukas joslām
- (31) Viltus gaisa atvere
- (32) Auduma filtrs
- (33) Filtrs

- (34) Filtra turētājs
- (35) Filtra rāmis
- (36) Pastāvīgais filtrs
- (37) Kabeļa stiprinājums

(38) Fiksējošā cilpa

- a) Šeit attēlotie vai aprakstītie piederumi neietilpst standarta piegādes komplektā. Pilns pārskats par izstrādājuma piederumiem ir sniegts mūsu piederumu katalogā.

Tehniskie dati

Mitrā/sausā uzsūkšana		UniversalVac 15	AdvancedVac 20
Izstrādājuma numurs		3 603 CD1 1..	3 603 CD1 2..
Nominālā ieejas jauda	W	1000	1200
Frekvence	Hz	50–60	50–60
Tvertnes tilpums (bruto)	l	15	20
Neto tilpums (šķidrums)	l	8,5	13,5
Putekļu maisa tilpums	l	11,8	16,8
Maks. gaisa retinājums turbīnai	mbar	240	260
Maks. gaisa plūsma turbīnai	l/s	65	70
Palaišanas/apstādināšanas automātika		–	●
Svars atbilstīgi EPTA-Procedure 01:2014	kg	6,9	7,6
Aizsardzības klase		□ / II	⊕/I
Aizsardzības veids		IPX4	IPX4
Tikla spraudnis Šveice, aizsardzība klase		IP55	IP55

Parametri ir sniegti nominālajam spriegumam [U] 230 V. Elektroiinstrumentiem, kas paredzēti zemākam spriegumam vai ir modificēti atbilstoši nacionālajiem standartiem, šie parametri var atšķirties.

Palaišanas/apstādināšanas automātika ^{A)}			
	Nominālais spriegums	Maksimālā jauda	Minimālā jauda
ES/IZSLĒGT	220–240 V	2000 W	100 W
AK	220–240 V	1800 W	100 W

A) Dati par pievienotā elektroinstrumenta maksimālo pieslēgšanās jaudu (atkarībā no valsts)

Montāža

- ▶ Atvienot vakuumsūcēja kontaktdakšu no elektrotīkla kontaktligzdas pirms vakuumsūcēja apkalpošanas, tīrīšanas vai iestatišanas, piederumu nomaiņas vai novietošanas uzglabāšanai. Šāds piesardzības pasākums ļauj novērst vakuumsūcēja nejašu ieslēgšanos.

Uzsūkšanas šļūtenes montāža

Uzsūkšanas funkcija (skatīt attēlu A1)

Ievietojiet uzsūkšanas šļūteni (16) šļūtenes savienotājelementā (3) un pagrieziet to līdz atdurei pulksteņrādītāja virzienā.

Gaisa izpūšanas funkcija (skatīt attēlu A2)

- ▶ Vakuumsūcējs ir apgādāts ar izpūšanas funkciju. Neizvadiet izplūstošo gaisu brīvā telpā. Realizējot izpūšanas funkciju, izmantojiet vienīgi tīru šļūteni. Putekļi var būt kaitīgi veselībai.
- Ieslēdziet vakuumsūcēju vismaz uz 5 sekundēm (ieslēdzējs/izslēdzējs (5)/pārslēdziet darbības režīmu

pārslēgšanas slēdzis (5) uz simbolu „Sūkšana“), lai attīrītu uzsūkšanas šļūteni (16) no putekļu nosēdumiem.

- Pagrieziet uzsūkšanas šļūteni (16) līdz atdurei pulksteņrādītāja virzienā un izvelciet to no šļūtenes savienotājelementa (3).
- Atveriet gaisa filtra pārsegu (26).
- Ievietojiet uzsūkšanas šļūteni (16) šļūtenes savienotājelementā (25) un pagrieziet to līdz atdurei pulksteņrādītāja virzienā.

Uzsūkšanas piederumu montāža

Nosūkšanas šļūtene (16) ir aprīkota ar klipša sistēmu, ar kuru var pievienot nosūkšanas piederumu (nosūkšanas adapteri (17), saliekto sprauslu (18)).

Nosūkšanas adaptera vai liektā uzgaļa montāža (skatīt attēlu B)

Uzspraudiet nosūkšanas adapteri (17) vai saliekto sprauslu (18) uz nosūkšanas šļūtenes (16), līdz abas nosūkšanas šļūtenes pogas (27) dzirdami nofiksējas.

Lai demontētu, iespiediet spiedpogu (27) uz iekšpusi un noņemiet montāžas daļas vienu no otras.

Sprauslu un cauruļu montāža

- Pēc tam cieši uzspraidiet vēlamo nosūkšanas piederumu (grīdas sprausla, salaidumu sprausla, uzsūkšanas caurule utt.) uz saliektās sprauslas **(18)** vai uz nosūkšanas adaptera **(17)**.

Putekļu savākšanas maisa nomaīņa/ievietošana (sausā sūkšana) (skatīt attēlu C1–C3)

Lai veiktu sauso sūkšanu, jūs varat ievietot putekļu savākšanas maisu (piederumu). Ar to tiek atvieglota putekļu savākšana.

Putekļu savākšanas maisa nomaīņa/ievietošana (piederums)

Atveriet fiksatorus **(8)** un noņemiet putekļu sūcēja augšējo daļu **(7)**.

- Velciet nost pilno putekļu savākšanas maisu **(29)** no savienotājelementa atloka **(28)** uz aizmuguri un izņemiet to no vakuumsūcēja.
- Pārvelciet jauno putekļu savākšanas maisiņu pār vakuumsūcēja savienotājelementa atloku. Pārliedzinieties, ka putekļu savākšanas maiss pilnā garumā ir iegūlies tvērtnes iekšienē **(1)**.
- Atveriet putekļu sūcēja augšējo daļu **(7)** un aizveriet fiksatorus **(8)**.

Grīdas sprauslas ieliktnu nomaīņa (skatīt attēlu D1–D2)

Atkarībā no veicamā sūkšanas darba (sausā, mitrā, pakļāja grīdas seguma sūkšana, utt.) grīdas sprauslā **(21)** ir iespējams nofiksēt dažādus ieliktnus (gumijas ietvars, sukas joslas).

- Nospiediet atbloķēšanas taustiņus **(30)** uz grīdas sprauslas **(21)**, lai izņemtu ieliktni no grīdas sprauslas.
- Ieklikšķiniet vēlamo ieliktni **(22)/(23)/(24)** grīdas sprauslā.

Lietošana

- ▶ **Atvienot vakuumsūcēja kontaktdakšu no elektrotīkla kontaktlīdzdas pirms vakuumsūcēja apkalpošanas, tīrīšanas vai iestāšanās, piederumu nomaīņas vai novietošanas uzglabāšanai.** Šāds piesardzības pasākums ļauj novērst vakuumsūcēja nejaušu ieslēgšanos.

Uzsākot lietošanu

- ▶ **Nodrošiniet pareiza elektrotīkla sprieguma padevi!** Elektrobarošanas avota spriegumam jāatbilst vērtībai, kas norādīta uz vakuumsūcēja marķējuma plāksnītes.

Vakuumsūcēju nedrīkst izmantot telpās, kurās pastāv sprādzienbīstamība.

Lai nodrošinātu optimālu uzsūkšanas veikspēju, uzsūkšanas šūtene **(16)** vienmēr ir pilnībā jāatritina no vakuumsūcēja augšējās daļas **(7)**.

- ▶ **Lietojiet tikai nebojātu filtru (bez plaisām, caurumiem u.c.). Nekavējoties nomainiet filtru, ja tas ir bojāts.**

Sausā uzsūkšana

Uzkrājušos putekļu nosūkšana

UniversalVac 15

- Lai vakuumsūcēju **ieslēgtu**, iestatiet ieslēdzēju/izslēdzēju **(5)** uz simbolu "Sūkšana".
- Lai vakuumsūcēju **izslēgtu**, iestatiet ieslēdzēju/izslēdzēju **(5)** uz simbolu "Izslēgt".



1

0

AdvancedVac 20

- Lai vakuumsūcēju **ieslēgtu**, iestatiet darbības režīma atlases slēdzi **(5)** uz simbolu "Sūkšana".
- Lai vakuumsūcēju **izslēgtu**, iestatiet darbības režīma atlases slēdzi **(5)** uz simbolu "Izslēgt".



1

0

Putekļu, ko rada darbībā esoši elektroinstrumenti, uzsūkšana (skatīt attēlu E)

- Nostipriniet uzsūkšanas adapteri **(17)**.
- Ievietojiet uzsūkšanas adapteri **(17)** elektroinstrumenta nosūkšanas iesaucē.

Norāde: strādājot ar elektroinstrumentiem, kuriem ir zema gaisa padeve nosūkšanas šļūtenē (piemēram, figurzāģi, slīpmašīnu), viltus gaisa atvere **(31)** uz universālā adaptera **(16)** ir jāatver. Tādējādi tiek uzlabota putekļu sūcēja un elektroinstrumenta kopējā jauda.

Lai to paveiktu, grieziet virs viltus gaisa atveres **(31)** esošo gredzenu, līdz sasniedzat maksimālo atvērumu.

AdvancedVac 20

Vakuumsūcējā ir iebūvēta kontaktlīdzda **(4)** ar aizsargzemējuma kontaktu. Tā ir paredzēta ārējā elektroinstrumenta pievienošanai. Nepārsniedziet kontaktlīdzdai pievienojamā elektroinstrumenta maksimālo pieļaujamo jaudu.

- Lai vakuumsūcējam **iedarbinātu palaišanas/apstādināšanas automātiku**, iestatiet darbības režīma atlases slēdzi **(5)** uz simbolu "Palaišanas/apstādināšanas automātika".
- Lai uzsāktu vakuumsūcēja **ekspluatāciju**, ieslēdziet kontaktlīgzdā **(4)** iesprausto elektroinstrumentu. Vakuumsūcējs automātiski sāks darboties.
- Izslēdziet elektroinstrumentu, lai **uzsūkšanu varētu pabeigt**. Palaišanas/apstādināšanas automātikas izskrējiena funkcija darbojas vēl apmēram 6 sekundes, lai izsūktu atlikušos putekļus no uzsūkšanas šļūtenes.
- Lai vakuumsūcēju **izslēgtu**, iestatiet darbības režīma atlases slēdzi **(5)** uz simbolu "Izslēgt".



1+

0

Mitrā uzsūkšana

- ▶ **Nelietojiet vakuumsūcēju, lai nosūktu uzliesmojošus vai sprādzienbīstamus šķidrumus, piemēram,**

benzīnu, eļļu, spirtu vai šķīdinātāju. Nelietojiet vakuumsūcēju, lai nosūktu karstus, degošus vai sprādzienbīstamus putekļus. Nedarbīniet vakuumsūcēju sprādzienbīstamās telpās. Putekļi, izgarojumi vai šķidrums var uzliesmot vai sprāgt.

- ▶ **Vakuumsūcēju nedrīkst lietot kā ūdens sūkni.**
Vakuumsūcējs ir paredzēts gaisa un ūdens maisījumu uzsūkšanai.
- ▶ **Pirms jebkura darba ar vakuumsūcēju atvienojiet tā kontaktdakšu no elektrotīkla kontaktligzdas.**

Darbības pirms mitrās uzsūkšanas

- Atveriet fiksatorus **(8)** un noņemiet putekļu sūcēja augšējo daļu **(7)**.
- Pirms mitrās sūkšanas izņemiet putekļu savākšanas maisu **(29)**, auduma filtru **(32)** un iztukšojiet tvertni **(1)**.
- Iztīriet filtru **(33)**.
- Atkal uzlieciet putekļu sūcēja augšējo daļu **(7)** un aizveriet fiksatorus **(8)**.
- **AdvancedVac 20:** ievietojiet gumijas ietvaru **(23)** grīdas sprauslā **(21)**.

Šķidrums uzsūkšana

Vakuumsūcējs ir aprīkots ar plūdiņu. Ja ir sasniegts maksimālais uzpildes līmenis, uzsūkšanas veikspēja samazinās. Nekavējoties izslēdziet vakuumsūcēju, (ieslēdzējs/izslēdzējs **(5)**/darbības režīma atlasas slēdzis **(5)** uz simbola „Sūkšana“).

- Iztukšojiet tvertni **(1)**.
AdvancedVac 20: iztukšojiet tvertni pa šķidrums izplūdes atveri **(2)**.

Darbības pēc mitrās uzsūkšanas

Lai pēc mitrās sūkšanas novērstu pelējuma veidošanos:

- Noņemiet putekļu sūcēja augšējo daļu **(7)** un ļaujiet tam labi izžūt.
- Izņemiet filtru **(33)** un ļaujiet arī tam labi izžūt

Apkalpošana un apkope

Apkope un tīrīšana

- ▶ **Atvienot vakuumsūcēja kontaktdakšu no elektrotīkla kontaktligzdas pirms vakuumsūcēja apkalpošanas, tīrīšanas vai iestatīšanas, piederumu nomaiņas vai novietošanas uzglabāšanai.** Šāds piesardzības pasākums ļauj novērst vakuumsūcēja nejaušu ieslēgšanos.
- ▶ **Lai vakuumsūcējs droši un efektīvi darbotos, tas regulāri jātīra, īpašu uzmanību pievēršot ventilācijas atverēm.**
- ▶ **Veicot putekļu savācēja apkalpošanu un tīrīšanu, nēsājiet putekļu aizsargmasku.**

Ja nepieciešams nomainīt instrumenta elektrokabeli, tas jāveic firmas **Bosch** elektroinstrumentu servisa centrā vai pilnvarotā **Bosch** elektroinstrumentu remonta darbnīcā, jo tikai tā ir iespējams saglabāt vajadzīgo darba drošības līmeni.

Filtra tīrīšana/nomaiņa (skatīt attēlu F1–F4)

Uzsūkšanas veikspēja ir atkarīga no filtra stāvokļa. Tādēļ regulāri veiciet filtra tīrīšanu.

Nekavējoties nomainiet bojātu filtru.

- Atveriet fiksatorus **(8)** un noņemiet putekļu sūcēja augšējo daļu **(7)**.
- Novelciet auduma filtru **(32)** no filtra **(33)** un kārtīgi izkrtiet to.
- Pagrieziet filtra turētāju **(34)** līdz atdurei griešanas virzienā  un izņemiet filtru **(33)** no tvertnes **(1)**.
- Notīriet filtra ieloces ar mikstu suku *vai* nomainiet bojāto filtru.
- Pārvelciet filtru **(33)** pāri filtra rāmim **(35)** un pagrieziet filtra stiprinājumu **(34)** līdz atdurei griešanas virzienā . Uzmanieties, lai filtra atvērums **(33)** atrastos tieši uz filtra rāmja **(35)** novietošanas izciļņiem. Filtra stiprinājums **(34)** dzirdami nofiksējas.
- Pārvelciet auduma filtru **(32)** pāri filtram **(33)**. Uzmanieties, lai auduma filtrs **(32)** pilnībā nosegtu filtru **(33)** un gumijas ieliktnis būtu iegūlies rievā starp filtru un korpusu.
- Atkal uzlieciet putekļu sūcēja augšējo daļu **(7)** un aizveriet fiksatorus **(8)**.

Tvertnes tīrīšana

- Laiku pa laiku iztīriet tvertni **(1)** ar tirdzniecībā pieejamu tīrīšanas līdzekli, kas nav kodīgs, un ļaujiet tai nožūt.

Pastāvīgā filtra tīrīšana (skatīt attēlu G)

Tīriet pastāvīgo filtru **(36)** laiku pa laiku, lai saglabātu vakuumsūcēja optimālo veikspēju.

- Atveriet izpūšanas pārsegu **(26)** un izņemiet pastāvīgo filtru **(36)**.
- Izskalojiet pastāvīgo filtru **(36)** zem tekoša ūdens un nobeigumā ļaujiet tam labi izžūt.
- Ievietojiet iztīrīto filtru atpakaļ un pārliecinieties, vai tas ir pareizi un cieši iegūlies. Atkal aizveriet gaisa filtra pārsegu **(26)**.

Kļūmes

Ja vakuumsūcējs nenodrošina pietiekamu uzsūkšanas jaudu, veiciet šādas pārbaudes:

- Vai putekļu sūcēja augšējā daļa **(7)** ir pareizi uzlikta?
 - Vai šļūtenes sistēma ir nosprostota?
 - Vai nosūkšanas caurules **(20)** ir saspiestas cieši kopā?
 - Vai tvertne **(1)** ir pilna?
 - Vai putekļu maisiņš **(29)** ir pilns?
 - Vai filtrs ir nosprostots ar putekļiem?
- Pārkaršanas gadījumā vakuumsūcējs izslēdzas. Rīkojieties šādi:

- Ļaujiet vakuumsūcējam 60 minūtes atdzist.
- Izvelciet kontaktspraudni no kontaktligzdas un iespraudiet to atkal kontaktligzdā.

- Nodrošiniet, lai tvertne **(1)** un putekļu tvertne **(29)** ir tukšs un nosūkšanas šļūtene **(16)**, filtrs **(33)** un pastāvīgais filtrs **(36)** nav nosprostoti.

Regulāra tvertnes **(1)** iztukšošana nodrošina optimālo nosūkšanas veiktspēju.

Ja pēc tam nevar nodrošināt nosūkšanas veiktspēju, sazinieties ar **Bosch** - klientu apkalpošanas dienestu.

Uzglabāšana un transportēšana (skatīt attēlu H)

- levietojiet uzsūkšanas cauruli **(20)** stiprinājumos **(14)**.
- Novietojiet uzsūkšanas šļūteni **(16)** stiprinājumos apkārt putekļu sūcēja augšējai daļai **(11)**, novietojiet uzsūkšanas šļūtenes galu uz viena no abiem **(11)**.
- Tikla kabeli ietiniet kabeļa turētājā **(37)**.
- Piestipriniet stiprinājuma šļūtenes **(38)** pie kabeļa stiprinājumiem **(37)**.
- levietojiet saliekto sprauslu **(18)** vai uzsūkšanas adapteri **(17)** stiprinājumā **(15)**.
- levietojiet salaidumu sprauslu **(19)** stiprinājumā **(12)**.
- levietojiet grīdas sprauslu **(21)** stiprinājumā **(13)**.
- Pārnēsājiet vakuumsūcēju aiz pārnēsāšanas roktura **(6)**.
- Novietojiet vakuumsūcēju sausā telpā un gādājiet, lai tas netiktu izmantots bez atļaujas.
- Lai nofiksētu vadruļlīti **(9)**, pastumiet vadīšanas bremzi **(10)** uz leju.

Klientu apkalpošanas dienests un konsultācijas par lietošanu

Klientu apkalpošanas dienests atbildēs uz Jūsu jautājumiem par izstrādājumu remontu un apkalpošanu, kā arī par to rezerves daļām. Kopsalikuma attēlus un informāciju par rezerves daļām Jūs varat atrast interneta vietnē:

www.bosch-pt.com

Bosch konsultantu grupa palīdzēs Jums vislabākajā veidā rast atbildes uz jautājumiem par mūsu izstrādājumiem un to piederumiem.

Pieprasot konsultācijas un pasūtot rezerves daļas, noteikti paziņojiet 10 zīmju izstrādājuma numuru, kas norādīts uz izstrādājuma marķējuma plāksnītes.

Latvijas Republika

Robert Bosch SIA
Bosch elektroinstrumentu servisa centrs
Mūkusalas ielā 97
LV-1004 Rīga
Tālr.: 67146262
Telefakss: 67146263
E-pasts: service-pt@lv.bosch.com

Papildu klientu apkalpošanas dienesta adreses skatiet šeit:

www.bosch-pt.com/serviceaddresses

Atbrīvošanās no nolietotajiem izstrādājumiem

Nolietotais vakuumsūcējs, tā piederumi un iesaiņojuma materiāli jāpakļauj otrreizējai pārstrādei apkārtējai videi nekaitīgā veidā.



Neizmetiet vakuumsūcēju sadzīves atkritumu tvertnē!

Tikai EK valstīm.

Atbilstoši Eiropas Savienības direktīvai 2012/19/ES par nolietotajām elektroiekārtām un elektroniskajām iekārtām un šīs direktīvas atspoguļojumiem nacionālajā likumdošanā, visi lietošanai nederīgie vakuumsūcēji jāsavāc atsevišķi un jāpakļauj otrreizējai pārstrādei apkārtējai videi nekaitīgā veidā.

Ja elektriskās un elektroniskās ierīces netiek atbilstoši utilizētas, tās var kaitēt videi un cilvēku veselībai iespējamās bistamo vielu klātbūtnes dēļ.

Lietuvių k.

Saugos nuorodos dirbantiems su siurbliais



Perskaitykite visas šias saugos nuorodas ir reikalavimus. Nesilaikant saugos nuorodų ir reikalavimų gali trenkti elektros smūgis, kilti gaisras, galima smarkiai susižaloti ir sužaloti kitus asmenis.

Išsaugokite šias saugos nuorodas ir reikalavimus, kad ir ateityje galėtumėte jais pasinaudoti.

► **Šis siurblys nėra skirtas, kad juo naudotųsi vaikai ar asmenys su fizinėmis, jutiminėmis ir dvasinėmis negaliomis arba asmenys, kuriems trūksta patirties arba žinių.** Priešingu atveju įrankis gali būti valdomas netinkamai ir kyla sužeidimų pavojus.

► **Prižiūrėkite vaikus.** Taip bus užtikrinta, kad vaikai su siurbliu nežaistų.

⚠ **ĮSPĖJIMAS** **Nesiurbkite sveikatai kenksmingų medžiagų, pvz., buko, ažuolo, uolienu ir asbesto dulkių.** Šios medžiagos yra vėžj sukeliančios. Išsiaiškinkite apie jūsų šalyje galiojančius reikalavimus ir įstatymus, reglamentuojančius, kaip elgtis su sveikatai kenksmingomis dulkėmis.

► **Siurblyj naudokite tik tada, jei gavote pakankamai informacijos apie siurblio naudojimą.** Rūpestingai instruktavus, sumažėja netinkamo naudojimo ir sužalojimų tikimybė.

⚠️ ĮSPĖJIMAS Siurblys yra skirtas sausoms medžiagoms siurbti, o naudojant specialias priemones – taip pat ir skysčiams siurbti. Patekęs skystis didina elektros smūgio riziką.

► **Nesiurbkite siurbliu degių ar sprogių skysčių, pavyzdžiui, benzino, alyvos, alkoholio, tirpiklių. Nesiurbkite karštų, degančių ar sprogių dulkių. Nenaudokite siurblio sprogiroje aplinkoje.** Dulkės, garai ar skysčiai gali užsidegti ir sprogti.

⚠️ ĮSPĖJIMAS Jei iš siurblio pradeda tekėti putų ar vandens, siurbį nedelsdami išjunkite ir ištuštinkite rezervuarą. Priešingu atveju siurblys gali būti pažeistas.

- **DĖMESIO!** Siurbį leidžiama laikyti tik patalpose.
- **DĖMESIO!** Reguliariai valykite plūdūrą ir tikrinkite, ar jis nepažeistas. Priešingu atveju gali būti pažeistas jo veikimas.
- Jei su siurbliu neišvengiamai reikia dirbti drėgnoje aplinkoje, naudokite nuotėkio srovės saugiklį. Dirbant su nuotėkio srovės saugikliu sumažėja elektros smūgio pavojus.
- Prieš kiekvieną naudojimą patikrinkite siurbį, laidą ir laido kištuką. Nenaudokite siurblio, jei aptikote pažeidimų. Patys neatidarykite siurblio, jį remontuoti leidžiama tik kvalifikuotiems specialistams, o remontuojant turi būti naudojamos tik originalios atsarginės dalys. Pažeisti siurbliai, laidai ir kištukai padidina elektros smūgio pavojų.
- **Nepervaziuokite per kabelį ir jo nesuspauskite. Ne-traukite už laido, norėdami iš kištukinio lizdo ištraukti kištuką arba patraukti siurbį.** Pažeisti laidai padidina elektros smūgio riziką.
- **Prieš pradėdami siurblio techninės priežiūros, valymo ar reguliavimo darbus, keisdami papildomą įrangą arba norėdami siurbį sandėliuoti, iš kištukinio lizdo ištraukite kištuką.** Ši atsargumo priemonė apsaugos jus nuo netikėto siurblio įsijungimo.
- **Pasirūpinkite geru vėdinimu darbo vietoje.**
- **Siurbį leidžiama remontuoti tik kvalifikuotam specialistui, o remontuojant turi būti naudojamos tik originalios atsarginės dalys.** Taip galima garantuoti, jog siurblys išliks saugus naudoti.
- **Prieš pradėdami naudoti patikrinkite, ar siurbimo žarna yra nepriekaištingos būklės. Tikrindami, siurbimo žarną palikite primontuotą prie siurblio, kad netikėtai neišeitų dulkių.** Priešingu atveju, galite įkvėpti dulkių.
- **Ant siurblio nesėdėkite.** Priešingu atveju siurbį galite pažeisti.
- **Atsargiai elkitės su maitinimo laidu ir siurbimo žarna.** Priešingu atveju galite sužaloti kitus asmenis.
- **Neplaukite siurblio tiesiai į jį nukreipta vandens srove.** Į siurblio viršutinę dalį patekęs vanduo padidina elektros smūgio riziką.

- **Prijunkite siurbį prie tinkamai įžeminto maitinimo tinklo.** Kištukinis lizdas ir ilginamasis laidas turi būti su tinkamu apsauginiu laidu.
- **Nenaudokite dulkių siurblio kaip nuolatinio nusiurbimo įrenginio.**

Papildomos saugos nuorodos (AdvancedVac 20)

⚠️ ĮSPĖJIMAS Kištukinį lizdą naudokite tik pagal eksploataavimo instrukcijoje nurodytą paskirtį.

Simboliai

Simboliai ir jų reikšmės

 **1+** **Automatinis siurblio įjungimo ir išjungimo įtaisas**
Kylančių dulkių nusiurbimas nuo veikiančių elektrinių įrankių
Siurblys automatiškai įsijungia ir su uždelsa išsijungia

0 Išjungimas

 **1 Siurbimas**
Nusėdusių dulkių siurbimas

**max.
2000 W
min.
100 W**

Duomenys apie prijungto elektrinio įrankio leidžiamą prijungimo galią (priklausomai nuo šalies)

Gaminio ir savybių aprašas

Naudojimas pagal paskirtį

Siurblys yra skirtas sveikatai nekenksmingoms medžiagoms susiurbti/nusiurbti ir prapūsti bei nedegiems skysčiams susiurbti/nusiurbti.

Šis siurblys yra skirtas tik privačiam naudojimui ir nėra skirtas profesionaliam naudojimui.

Siurbį naudokite tik tada, jei susipažinote su visomis jo funkcijomis ir esate jį visiškai įvaldę arba buvote atitinkamai instrukuoti.

Kištukinį lizdą veikimo metu leidžiama naudoti tik sausoje aplinkoje.

Pavaizduoti prietaiso elementai

Pavaizduotų sudedamųjų dalių numeriai atitinka siurblio schemose nurodytus numerius.

- (1) Rezervuaras
- (2) Skysčių išleidimo anga (AdvancedVac 20)
- (3) Žarnos tvirtinimo anga siurbimo funkcijai
- (4) Kištukinis lizdas elektriniam įrankiui (AdvancedVac 20)

- (5) Veikimo režimų jungiklis (AdvancedVac 20)
- (5) Įjungimo-išjungimo jungiklis (UniversalVac 15)
- (6) Rankena įrankiui nešti
- (7) Siurblio viršutinė dalis
- (8) Siurblio viršutinės dalies užraktas
- (9) Vairuojamieji ratukai
- (10) Vairuojamųjų ratukų stabdys
- (11) Siurbimo žarnos laikiklis
- (12) Laikiklis tarpų antgaliui
- (13) Laikiklis grindų antgaliui
- (14) Laikiklis siurbimo vamzdžiams
- (15) Laikiklis lenktam antgaliui/nusiurbimo adapteriui
- (16) Siurbiamoji žarna
- (17) Nusiurbimo adapteris
- (18) Lenktas antgalis
- (19) Antgalis tarpams siurbti
- (20) Siurbimo vamzdis
- (21) Grindų antgalis
- (22) Šepečių juosta^{a)} (AdvancedVac 20)
- (23) Guminė briauna^{a)} (AdvancedVac 20)
- (24) Guminė briauna/šepečių juosta^{a)} (UniversalVac 15)
- (25) Žarnos tvirtinimo anga pūtimo funkcijai
- (26) Oro išleidimo dangtelis
- (27) Spaudžiamasis mygtukas
- (28) Jungiamoji jungė
- (29) Dulkių surinkimo maišelis^{a)}
- (30) Atblokavimo mygtukai guminei juostai/šepečių juostoms
- (31) Papildoma oro anga
- (32) Audinio filtras
- (33) Filtras
- (34) Filtro laikiklis
- (35) Filtro krepšys
- (36) Stacionarus medžiaginis filtras
- (37) Laido laikiklis
- (38) Kilpa

a) Pavaizduoti ar aprašyti priedai į tiekiamą standartinį komplektą neįeina. Visą papildomą įrangą rasite mūsų papildomos įrangos programoje.

Techniniai duomenys

Skysčių ir sausų dulkių siurblys		UniversalVac 15	AdvancedVac 20
Gaminio numeris		3 603 CD1 1..	3 603 CD1 2..
Nominali naudojamoji galia	W	1000	1200
Dažnis	Hz	50–60	50–60
Rezervuaro talpa (bruto)	l	15	20
Talpa neto (skystis)	l	8,5	13,5
Dulkių surinkimo maišelio tūris	l	11,8	16,8
Maks. išretinimas turbinoje	mbar	240	260
Maks. srautas turbinoje	l/s	65	70
Automatinis įjungimo ir išjungimo įtaisas		–	●
Svoris pagal „EPTA-Procedure 01:2014“	kg	6,9	7,6
Apsaugos klasė		□ / II	⊕ / I
Apsaugos tipas		IPX4	IPX4
Kištuko apsaugos tipas Šveicarijai		IP55	IP55

Duomenys galioja tik tada, kai nominalioji įtampa [U] 230 V. Jei įtampa kitokia arba jei naudojamas specialus, tam tikrai šaliai gaminamas modelis, šie duomenys gali skirtis.

Automatinis įjungimo ir išjungimo įtaisas ^{A)}			
	Nominalioji įtampa	Maksimali galia	Minimali galia
ES/AUS	220–240 V	2000 W	100 W
JK	220–240 V	1800 W	100 W

A) Duomenys apie prijungto elektrinio įrankio leidžiamą prijungimo galią (priklausomai nuo šalies)

Montavimas

- **Prieš pradėdami siurblio techninės priežiūros, valymo ar reguliavimo darbus, keisdami papildomą įrangą arba norėdami siurbį sandėliuoti, iš kištukinio lizdo**

ištraukite kištuką. Ši atsargumo priemonė apsaugos jus nuo netikėto siurblio įsijungimo.

Siurbiamosios žarnos montavimas

Siurbimo funkcija (žr. A1 pav.)

Siurbimo žarną (16) įstatykite į žarnos tvirtinimo angą (3) ir sukite ją pagal laikrodžio rodyklę iki atramos.

Išpūtimo funkcija (žr. A2 pav.)

- **Siurblyje įdiegta išpūtimo funkcija. Panaudoto oro nepūskite į patalpą. Išpūtimo funkciją naudokite tik su švaria žarna.** Dulkės gali būti kenksmingos sveikatai.
- Įjunkite siurblyį ne mažiau kaip 5 s (įjungimo-išjungimo jungiklį (5)/veikimo režimų perjungiklį (5) nustatykite ties simboliu „Siurbti“), kad iš siurbimo žarnos (16) pašalintumėte nusėdusias dulkes.
- Siurbimo žarną (16) sukite prieš laikrodžio rodyklę iki atramos ir ištraukite iš žarnos tvirtinimo angos (3).
- Atidarykite oro išleidimo dangtelį (26).
- Siurbimo žarną (16) įstatykite į žarnos tvirtinimo angą (25) ir sukite ją pagal laikrodžio rodyklę iki atramos.

Siurbimo priedų montavimas

Siurbimo žarna (16) yra su sąvaržų sistema, kuria galima prijungti siurbimo papildomą įrangą (nusiurbimo adapterį (17), lenktą antgalį (18)).

Nusiurbimo adapterio arba lenkto antgalio montavimas (žr. B pav.)

Nusiurbimo adapterį (17) arba lenktą antgalį (18) įstatykite ant siurbimo žarnos (16) – turite išgirsti, kaip užsifiksavo abu siurbimo žarnos mygtukai (27).

Norėdami išmontuoti, paspauskite mygtukus (27) į vidų ir ištraukite konstrukcines dalis vieną iš kitos.

Antgalių ir vamzdžių montavimas

- Tada ant lenkto antgalio (18) arba nusiurbimo adapterio (17) tvirtai įstatykite pageidaujamą siurbimo papildomą įrangą (grindų antgalį, tarpų antgalį, siurbimo vamzdį ir kt.).

Dulkių surinkimo maišelio keitimas/įdėjimas (siurbimas sausuoju būdu) (žr. C1–C3 pav.)

Norėdami siurbti sausuoju būdu, galite įdėti dulkių surinkimo maišelį (papildoma įranga). Tokiu būdu bus lengviau šalinti dulkes.

Dulkių surinkimo maišelio keitimas/įdėjimas (papildoma įranga)

Atspauskite užraktus (8) ir nuimkite siurblio viršutinę dalį (7).

- Pilną dulkių surinkimo maišelį (29) nuimkite nuo jungiamosios jungės (28), traukdami jį atgal, ir išimkite jį iš siurblio.
- Naują dulkių surinkimo maišelį užmaukite ant siurblio jungiamosios jungės. Įsitikinkite, kad dulkių surinkimo maišelis per visą ilgį priglundęs prie konteinerio (1) vidinės sienelės.
- Uždėkite siurblio viršutinę dalį (7) ir užspauskite užraktus (8).

Įdėklų grindų antgaliams keitimas (žr. D1–D2 pav.)

Priklausomai nuo siurbimo užduoties (sausasis siurbimas, skysčių siurbimas, kiliminė danga ir kt.), į grindų antgalius (21) galite įspausti įvairius įdėklus (gumines briaunas, šepečių juostas).

- Paspauskite atblokavimo mygtukus (30), esančius ant grindų antgalio (21), kad atfiksuotumėte grindų antgalyje esantį įdėklą.
- Pageidaujamą įdėklą (22)/(23)/(24) įspauskite į grindų antgalį.

Naudojimas

- **Prieš pradėdami siurblio techninės priežiūros, valymo ar reguliavimo darbus, keisdami papildomą įrangą arba norėdami siurblyį sandėliuoti, iš kištukinio lizdo ištraukite kištuką.** Ši atsargumo priemonė apsaugos jus nuo netikėto siurblio įsijungimo.

Paruošimas naudoti

- **Atkreipkite dėmesį į tinklo įtampą!** Maitinimo šaltinio įtampa turi sutapti su siurblio firminėje lentelėje nurodytais duomenimis.

Sprogioje aplinkoje siurblyį naudoti draudžiama.

Norėdami užtikrinti optimalią siurbimo galią, nuo siurblio viršutinės dalies (7) turite nuvynioti visą siurbimo žarną (16).

- **Naudokite tik nepažeistus filtrus (be įtrūkių, skylių ir pan.). Pažeistą filtrą nedelsdami pakeiskite.**

Sausų dulkių siurbimas

Nusėdusių dulkių siurbimas

UniversalVac 15

- Norėdami siurblyį **įjungti**, įjungimo-išjungimo jungiklį (5) nustatykite ties simboliu „Siurbti“.
- Norėdami siurblyį **išjungti**, įjungimo-išjungimo jungiklį (5) nustatykite ties simboliu „Išjungti“.



1

0

AdvancedVac 20

- Norėdami siurblyį **įjungti**, veikimo režimų perjungiklį (5) nustatykite ties simboliu „Siurbti“.
- Norėdami siurblyį **išjungti**, veikimo režimų perjungiklį (5) nustatykite ties simboliu „Išjungti“.



1

0

Kylančių dulkių nusiurbimas nuo veikiančių elektrinių įrankių (žr. E pav.)

- Uždėkite dulkių nusiurbimo adapterį (17).
- Nusiurbimo adapterį (17) įstatykite į elektrinio įrankio nusiurbimo atvamzdį.

Nuoroda: dirbant su elektriniais įrankiais, kurių oro tiekimas į siurbimo žarną yra mažas (pvz., su siaurapjūkliais, šlifuojukliais ir pan.), reikia atidaryti papildomą oro angą (31), esan-

čią ant siurbimo žarnos (16). Tokiu būdu pagerinama siurblio ir elektrinio įrankio bendra galia.

Tuo tikslu sukite žiedą, dengiantį papildomą oro angą (31), kol anga pasidarys maksimali.

AdvancedVac 20

Dulkių siurblyje yra integruotas kištukinis lizdas su apsauginiu kontaktu (4). Prie jo galite prijungti išorinį elektrinį įrankį. Neviršykite maksimalios leistinos prijungto elektrinio įrankio suminės galios.

- Norėdami **įjungti automatinį įjungimo ir išjungimo įtaisą**, veikimo režimų perjungiklį (5) nustatykite ties simboliu „Automatinis įjungimo ir išjungimo įtasis“.
- Norėdami **įjungti** siurbli, įjunkite prie kištukinio lizdo (4) prijungtą elektrinį įrankį. Siurblys įsijungia automatiškai.
- Norėdami **nusiurbimą baigti**, išjunkite elektrinį įrankį. Kad iš siurbimo žarnos būtų išsiurbtos likusios dulkės, automatinio įjungimo ir išjungimo įtaiso veikimo išinercijos funkcija dar veikia 6 sekundes.
- Norėdami siurbli **išjungti**, veikimo režimų perjungiklį (5) nustatykite ties simboliu „Išjungti“.

0

Skysčių siurbimas

- ▶ **Nesiurbkite siurbliu degių ar sprogių skysčių, pavyzdžiui, benzino, alyvos, alkoholio, tirpiklių. Nesiurbkite karštų, degančių ar sprogių dulkių. Nenaudokite siurblio sprogioje aplinkoje.** Dulkės, garai ar skysčiai gali užsidegti ir sprogti.
- ▶ **Siurbli draudžiama naudoti kaip vandens siurbli.** Siurblys yra skirtas oro ir vandens mišiniui susiurbti.
- ▶ **Prieš pradėdami bet kokius siurblio priežiūros ar remonto darbus, iš kištukinio lizdo ištraukite kištuką.**

Darbo žingsniai prieš pradėdami siurbti skysčius

- Atspauskite užraktus (8) ir nuimkite siurblio viršutinę dalį (7).
- Prieš pradėdami siurbti skysčius, išimkite dulkių surinkimo maišelį (29), audinio filtrą (32) ir ištuštinkite konteinerį (1).
- Išvalykite filtrą (33).
- Vėl uždėkite siurblio viršutinę dalį (7) ir užspauskite užraktus (8).
- **AdvancedVac 20:** Į grindų antgalį (21) įstatykite guminę briauną (23).

Skysčių siurbimas

Siurblys yra su plūduru. Kai pasiekiamas maksimalus pripildymo lygis, sumažėja siurblio galia. Siurbli nedelsdami išjunkite (įjungimo-išjungimo jungiklį (5)/veikimo režimų perjungiklį (5) nustatykite ties simboliu „Siurbti“).

- Ištuštinkite rezervuarą (1).

AdvancedVac 20: ištuštinkite konteinerį per skysčių išleidimo angą (2).

Darbo žingsniai po skysčių siurbimo

Siekiant išvengti pelėsio susidarymo po skysčių siurbimo:

- Nukelkite siurblio viršutinę dalį (7) ir palikite, kad gerai išdžiūtų.
- Išimkite filtrą (33) ir jį taip pat palikite, kad gerai išdžiūtų

Priežiūra ir servisas

Priežiūra ir valymas

- ▶ **Prieš pradėdami siurblio techninės priežiūros, valymo ar reguliavimo darbus, keisdami papildomą įrangą arba norėdami siurbli sandėliuoti, iš kištukinio lizdo ištraukite kištuką.** Ši atsargumo priemonė apsaugos jus nuo netiketo siurblio įsijungimo.
- ▶ **Kad galėtumėte gerai ir saugiai dirbti, pasirūpinkite, kad ventiliacinės angos ir siurblys būtų švarūs.**
- ▶ **Atlikdami siurblio priežiūros ar valymo darbus, dėvėkite respiratorių.**

Jei reikia pakeisti maitinimo laidą, dėl saugumo sumetimų tai turi būti atliekama **Bosch** įmonėje arba įgaliotose **Bosch** elektrinių įrankių remonto dirbtuvėse.

Filtro valymas/keitimas (žr. F1–F4 pav.)

Siurbimo galia priklauso nuo filtro būsenos. Todėl filtrą reguliariai valykite.

Pažeistą filtrą nedelsdami pakeiskite.

- Atspauskite užraktus (8) ir nuimkite siurblio viršutinę dalį (7).
- Audinio filtrą (32) nutraukite nuo filtro (33) ir pastuksenkite, kad gerai nukratytumėte dulkes.
- Filtro laikiklį (34) sukite iki atramos sukimosi kryptimi  ir išimkite filtrą (33) iš konteinerio (1).
- Minkštu šepetėliu nuvalykite filtro plokšteles. *arba*
Pažeistą filtrą pakeiskite.
- Įstatykite filtrą (33) į filtro korpusą (35) ir sukite filtro laikiklį (34) iki atramos sukimosi kryptimi .
- Stebėkite, kad filtro (33) anga įsistatytų tiksliai į filtro korpuso (35) padėties nustatymo kumšteliu. Turite jausti, kad įsistatė filtro laikiklio (34).
- Audinio filtrą (32) užmaukite ant filtro (33). Įsitikinkite, kad audinio filtras (32) visiškai apgaubė filtrą (33), o guminė juosta yra griovelyje tarp filtro ir korpuso.
- Vėl uždėkite siurblio viršutinę dalį (7) ir užspauskite užraktus (8).

Konteinerio valymas

- Konteinerį (1) retkarčiais išvalykite įprastu, neabrazyviu valikliu ir palikite išdžiūti.

Ilgalaikio naudojimo filtro valymas (žr. G pav.)

Kad siurblio našumas išliktų optimalus, ilgalaikio naudojimo filtrą (36) retkarčiais išvalykite.

- Atidėkite oro išleidimo dangtelį (26) ir išimkite ilgalaikio naudojimo filtrą (36).

- Ilgalaikio naudojimo filtrą **(36)** praplaukite po tekančiu vandeniu ir palikite gerai išdžiūti.
- Išvalytą filtrą vėl įdėkite ir patikrinkite, ar jis saugiai ir tinkamai įstatytas. Vėl uždenkite oro išleidimo dangtelį **(26)**.

Trikitys

Jei siurbimo našumas nepakankamas, patikrinkite:

- Ar tinkamai uždėta siurblio viršutinė dalis **(7)**?
- Ar neužsikimšusi žarnų sistema?
- Ar sujungti siurbimo vamzdžiai **(20)**?
- Ar nepripildė konteineris **(1)**?
- Ar nepripildė dulkių surinkimo maišelis **(29)**?
- Ar filtrai užnešti dulkėmis?

Perkaitęs siurblys išsijungia. Atlikite šiuos veiksmus:

- Mažiausiai 60 min palaukite, kol siurblys atvės.
- Kištuką ištraukite iš kištukinio lizdo ir iš naujo įstatykite į kištukinį lizdą.
- Įsitikinkite, kad rezervuaras **(1)** ir dulkių surinkimo maišelis **(29)** yra tušti, siurbimo žarna **(16)**, filtras **(33)** ir ilgalaikio naudojimo filtras **(36)** neužsikimšę.

Reguliariai ištuštinant rezervuarą **(1)**, užtikrinamas optimalus siurbimo našumas.

Jei siurbimo našumas vis tiek nepakankamas, siurblijį pristatykite į klientų aptarnavimo skyrių **Bosch**.

Sandėliavimas ir transportavimas (žr. H pav.)

- Siurbimo vamzdžius **(20)** įstatykite į laikiklius **(14)**.
- Siurbimo žarną **(16)**, apsukę aplink siurblio viršutinę dalį, įdėkite į siurbimo žarnos laikiklį **(11)**, o žarnos galą įstatykite į vieną iš abiejų laikiklių **(11)**.
- Maitinimo laidą susukite ant laido laikiklio **(37)**.
- Laikymo kilpas **(38)** pritvirtinkite prie kabelio laikiklių **(37)**.
- Lenktą antgalį **(18)** arba nusiurbimo adapterį **(17)** įstatykite į laikiklį **(15)**.
- Tarpų antgalį **(19)** įstatykite į laikiklį **(12)**.
- Grindų antgalį **(21)** įstatykite į laikiklį **(13)**.
- Siurblijį neškite tik laikydami už rankenos **(6)**.
- Siurblijį pastatykite sausoje patalpoje ir imkitės priemonių, kad juo nesinaudotų pašaliniai asmenys.
- Norėdami užfiksuoti vairuojamuosius ratukus **(9)**, paspauskite žemyn vairuojamųjų ratukų stabdį **(10)**.

Klientų aptarnavimo skyrius ir konsultavimo tarnyba

Klientų aptarnavimo skyriuje gausite atsakymus į klausimus, susijusius su jūsų gaminio remontu, technine priežiūra bei atsarginėmis dalimis. Detalius brėžinius ir informacijos apie atsargines dalis rasite interneto puslapyje:

www.bosch-pt.com

Bosch konsultavimo tarnybos specialistai mielai pakonsultuos Jus apie gaminius ir jų papildomą įrangą.

Ieškant informacijos ir užsakant atsargines dalis prašome būtinai nurodyti dešimtženklį gaminio numerį, esantį firminėje lentelėje.

Lietuva

Bosch įrankių servisas
 Informacijos tarnyba: (037) 713350
 Įrankių remontas: (037) 713352
 Faksas: (037) 713354
 El. paštas: service-pt@lv.bosch.com

Kitus techninės priežiūros skyriaus adresus rasite čia:

www.bosch-pt.com/serviceaddresses

Šalinimas

Siurblys, papildoma įranga ir pakuotės turi būti ekologiškai utilizuojami.



Nemeskite siurblijį į buitinių atliekų konteinerius!

Tik ES šalims:

Pagal Europos direktyvą 2012/19/ES dėl elektros ir elektroninės įrangos atliekų ir šios direktyvos perkėlimo į nacionalinę teisę aktus, naudoti nebetinkami siurbLIAI turi būti surenkami atskirai ir perdirbami aplinkai nekenksmingu būdu.

Netinkamai pašalintos elektros ir elektroninės įrangos atliekos dėl galimų pavojingų medžiagų gali turėti žalingą poveikį aplinkai ir žmonių sveikatai.

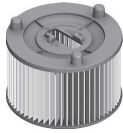

2 609 256 F35



2 609 256 F41

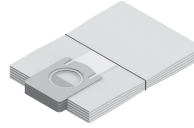

UniversalVac 15 2 609 256 F32
AdvancedVac 20 2 609 256 F33

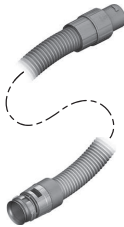

2,0 m 19 mm



- 2 609 256 F38

UniversalVac 15

2,2 m 35 mm - 2 609 256 F29

AdvancedVac 20

2,2 m 35 mm • 2 609 256 F30



2 609 256 F31



2 609 256 F26



2 609 256 F28

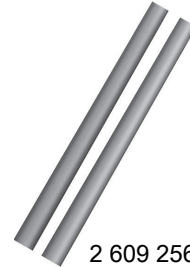

2 609 256 F27

UniversalVac 15

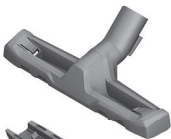

2 609 256 F21



2 609 256 F23

AdvancedVac 20

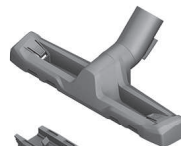

2 609 256 F21

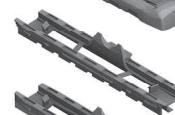

2 609 256 F22



2 609 256 F24