

# Milwaukee®

Nothing but **HEAVY DUTY**®



## MXF TL

Original instructions

Originalbetriebsanleitung

Notice originale

Istruzioni originali

Manual original

Oorspronkelijke gebruiksaanwijzing

Original brugsanvisning

Original bruksanvisning

Bruksanvisning i original

Alkuperäiset ohjeet

Πρωτότυπο οδηγιών χρήσης

Orijinal işletme talimatı

Původním návodem k používání

Pôvodný návod na použitie

Instrukcją oryginalną

Eredeti használati utasítás

Izvirna navodila

Originalne pogonske upute

Instrukcijām oriģinālvalodā

Originali instrukcija

Algupärane kasutusjuhend

Оригинальное руководство по эксплуатации

Оригинално ръководство за експлоатация

Instrucțiuni de folosire originale

Оригинален прирачник за работа

Оригінал інструкції з експлуатації

التعليمات الأصلية

<b>ENGLISH</b>		Picture section with operating description and functional description	<b>4</b>
<b>DEUTSCH</b>		Bildteil mit Anwendungs- und Funktionsbeschreibungen	<b>4</b>
<b>FRANÇAIS</b>		Partie imagée avec description des applications et des fonctions	<b>4</b>
<b>ITALIANO</b>		Sezione illustrata con descrizione dell'applicazione e delle funzioni	<b>4</b>
<b>ESPAÑOL</b>		Sección de ilustraciones con descripción de aplicación y descripción funcional	<b>4</b>
<b>PORTUGUES</b>		Parte com imagens explicativas contendo descrição operacional e funcional	<b>4</b>
<b>NEDERLANDS</b>		Beeldgedeelte met toepassings- en functiebeschrijvingen	<b>4</b>
<b>DANSK</b>		Billedel med anvendelses- og funktionsbeskrivelser	<b>4</b>
<b>NORSK</b>		Bilddel med bruks- og funksjonsbeskrivelse	<b>4</b>
<b>SVENSKA</b>		Bilddel med användnings- och funktionsbeskrivning	<b>4</b>
<b>SUOMI</b>		Kuvasivut käyttö- ja toimintakuvaukset	<b>4</b>
<b>ΕΛΛΗΝΙΚΑ</b>		Τμήμα εικόνων με περιγραφές χρήσης και λειτουργίας	<b>4</b>
<b>TÜRKÇE</b>		Resim bölümü Uygulama ve fonksiyon açıklamaları ile birlikte	<b>4</b>
<b>ČESKY</b>		Obrazová část s popisem aplikací a funkcí	<b>4</b>
<b>SLOVENSKY</b>		Obrazová časť s popisom aplikácií a funkcií	<b>4</b>
<b>POLSKI</b>		Część rysunkowa z opisami zastosowania i działania	<b>4</b>
<b>MAGYAR</b>		Képes részalkalmazási- és működési leírással	<b>4</b>
<b>SLOVENSKO</b>		Del slike z opisom uporabe in funkcij	<b>4</b>
<b>HRVATSKI</b>		Dio sa slikom sa opisima primjene i funkcija	<b>4</b>
<b>LATVISKI</b>		Attēla daļa ar lietošanas un funkciju aprakstiem	<b>4</b>
<b>LIETUVIŠKAI</b>		Paveikslėlio dalis su vartojimo instrukcija ir funkcijų aprašymais	<b>4</b>
<b>EESTI</b>		Pildiosa kasutusjuhendi ja funktsioonide kirjeldusega	<b>4</b>
<b>РУССКИЙ</b>		Раздел иллюстраций с описанием эксплуатации и функций	<b>4</b>
<b>БЪЛГАРСКИ</b>		Част със снимки с описания за приложение и функции	<b>4</b>
<b>ROMÂNIA</b>		Secvența de imagine cu descrierea utilizării și a funcționării	<b>4</b>
<b>МАКЕДОНСКИ</b>		Дел со слики со описи за употреба и функционирање	<b>4</b>
<b>УКРАЇНСЬКА</b>		Частина з зображеннями з описом робіт та функцій	<b>4</b>
<b>عربي</b>		قسم الصور يوجد به الوصف التشغيلي والوظيفي	<b>4</b>

Text section with Technical Data, important Safety and Working Hints and description of Symbols	<b>22</b>
Textteil mit Technischen Daten, wichtigen Sicherheits- und Arbeitshinweisen und Erklärung der Symbole.	<b>26</b>
Partie textuelle avec les données techniques, les consignes importantes de sécurité et de travail ainsi que l'explication des pictogrammes.	<b>30</b>
Sezione testo con dati tecnici, importanti informazioni sulla sicurezza e sull'utilizzo, spiegazione dei simboli.	<b>34</b>
Sección de texto con datos técnicos, indicaciones importantes de seguridad y trabajo y explicación de los símbolos.	<b>38</b>
Parte com texto explicativo contendo Especificações técnicas, Avisos de segurança e de operação e a Descrição dos símbolos.	<b>42</b>
Tekstgedeelte met technische gegevens, belangrijke veiligheids- en arbeidsinstructies en verklaring van de symbolen.	<b>46</b>
Tekstdel med tekniske data, vigtige sikkerheds- og arbejdsanvisninger og symbolforklaring.	<b>50</b>
Tekstdel med tekniske data, viktige sikkerhets- og arbeidsinstruksjoner og forklaring av symbolene.	<b>54</b>
Textdel med tekniska informationer, viktiga säkerhets- och användningsinstruktioner samt symbolförklaringar.	<b>58</b>
Tekstisivut: tekniset tiedot, tärkeät turvallisuus- ja työskentelyohjeet sekä merkien selitykset.	<b>62</b>
Τμήμα κειμένου με τεχνικά χαρακτηριστικά, σημαντικές υποδείξεις ασφαλείας και εργασίας και εξήγηση των συμβόλων.	<b>66</b>
Teknik bilgileri, önemli güvenlik ve çalışma açıklamalarını ve de sembollerin açıklamalarını içeren metin bölümü.	<b>70</b>
Textová část s technickými daty, důležitými bezpečnostními a pracovními pokyny a s vysvětlivkami symbolů	<b>74</b>
Textová časť s technickými dátami, dôležitými bezpečnostnými a pracovnými pokynmi a s vysvetlivkami symbolov	<b>78</b>
Część opisowa z danymi technicznymi, ważnymi wskazówkami dotyczącymi bezpieczeństwa i pracy oraz objaśnieniami symboli.	<b>82</b>
Szöveges rész műszaki adatokkal, fontos biztonsági- és munkavégzési útmutatásokkal, valamint a szimbólumok magyarázata.	<b>86</b>
Del besedila s tehničnimi podatki, pomembnimi varnostnimi opozorili in delovnimi navodili in pojasnili simbolov.	<b>90</b>
Dio štiva sa tehničkim podacima, važnim sigurnosnim i radnim uputama i objašnjenjem simbola.	<b>94</b>
Teksta daļa ar tehnikajiem parametriem, svarīgiem drošības un darbības norādījumiem, simbolu atšifrējumiem.	<b>98</b>
Teksto dalis su techniniais duomenimis, svarbiomis saugumo ir darbo instrukcijomis bei simbolių paaiškinimais.	<b>102</b>
Tekstiosa tehniliste näitajate, oluliste ohutus- ja tööjuhenditega ning sümbolite kirjeldustega.	<b>106</b>
Текстовый раздел, включающий технические данные, важные рекомендации по безопасности и эксплуатации, а также описание используемых символов.	<b>110</b>
Част с текст с технически данни, важни указания за безопасност и работа и разяснение на символите.	<b>114</b>
Porțiune de text cu date tehnice, indicații importante privind siguranța și modul de lucru și descrierea simbolurilor.	<b>118</b>
Tekstuален дел со Технички карактеристики, важни безбедносни и работни упатства и објаснување на симболите.	<b>122</b>
Текстова частина з техничними даними, важливими вказівками з техніки безпеки та експлуатації і поясненням символів.	<b>126</b>
القسم النصي المزود بالبيانات الفنية والنصائح الهامة للسلامة والعمل ووصف الرموز	<b>135</b>

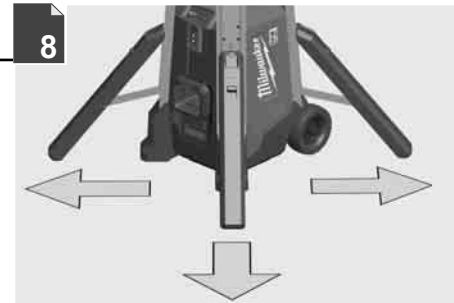
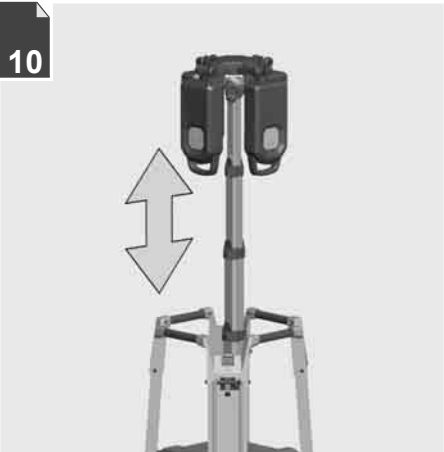
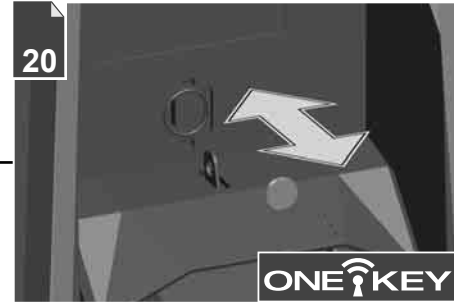
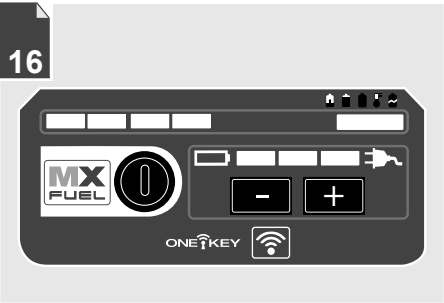
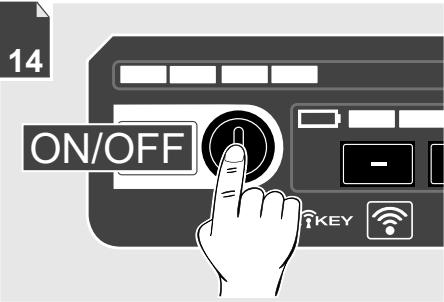
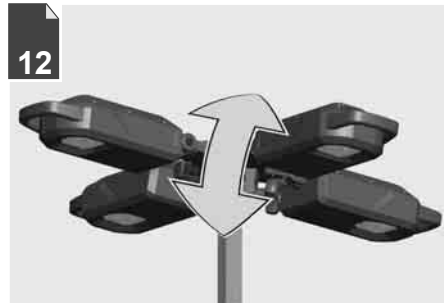



 Remove the battery pack before starting any work on the machine.  
 Vor allen Arbeiten an der Maschine den Wechselakku herausnehmen

Avant tous travaux sur la machine retirer l'accu interchangeable.

Prima di iniziare togliere la batteria dalla macchina.

Retire la bateria antes de començar cualquier trabajo en la máquina.

Antes de efectuar qualquer intervenção na máquina retirar o bloco acumulador.

Voor alle werkzaamheden aan de machine de akku verwijderen.

Ved arbejde inden i maskinen, bør batteriet tages ud.

Ta ut vekselsbatteriet før du arbeider på maskinen

Drag ur batteripaket innan arbete utföres på maskinen.

Tarkista pistotulppa ja verkkojohto mahdollisilta vaurioilta. Viat saa korjata vain alan erikoismies.

Πριν από κάθε εργασία στη μηχανή αφαιρέστε την ανταλλακτική μπαταρία.

Aletin kendingde bir çalışma yapmadan önce kartuş aküyü çıkarın.

Před zahájením veškerých prací na vrtacím šroubovákú vyjmout výměnný akumulátor.

Pred každou pracou na stroji výmenný akumulátor vytiahnuť.

Przed przystąpieniem do jakichkolwiek prac na elektronarzędziu należy wyjąć wkładkę akumulatorową.

Karbantartás, javítás, tisztítás, stb. előtt az akkumulátort ki kell venni a készülékből.

Pred deli na stroju izvlécite izmenljivi akumulator.

Prije svih radova na stroju izvaditi bateriju za zamjenu.

Pirms mašīnai veikt jebkāda veida apkopes darbus, ir jāizņem ārā akumulātors.

Prieš atlikdami bet kokius darbus įrenginyje, išimkite keičiamą akumuliatorių.

Enne kõiki töid masina kallal võtke vahetatav aku välja.

Вънъте аккумулятор из машини перед проведеніем с ней каких-либо манипуляций.

Преди започване на каквито и да е работи по машината извадете акумулатора.

Scoateți acumulatorul înainte de a începe orice intervenție pe mașină.

Отстранете ја батеријата пред да започнете да ја користите машината.

Перед будь-якими роботами на машині вийняти змінну акумуляторну батарею.

قم بإزالة حزمة البطارية قبل البدء في أي أعمال على الجهاز.

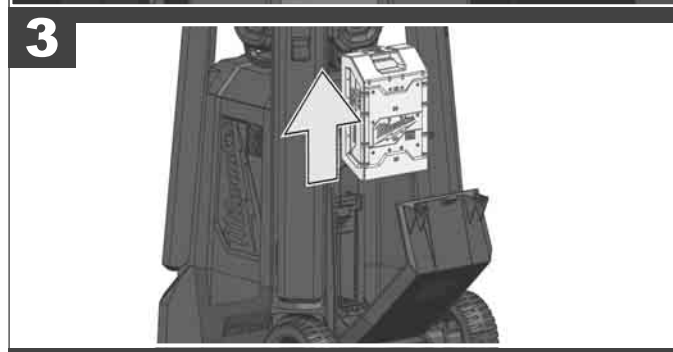
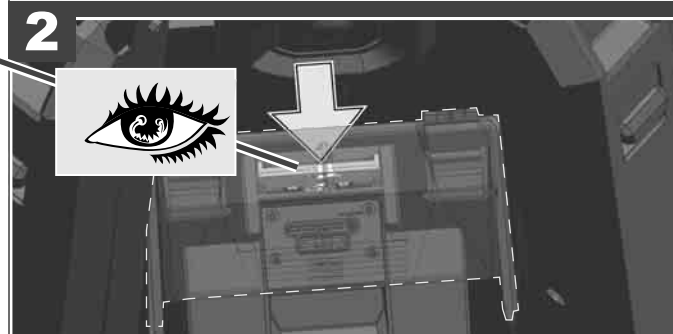
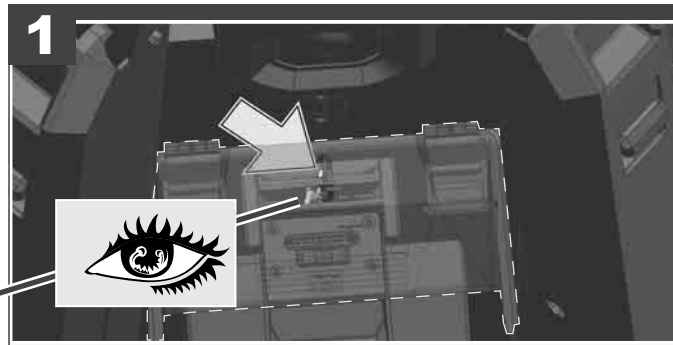
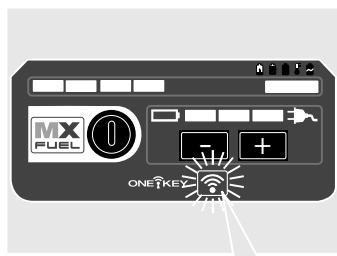
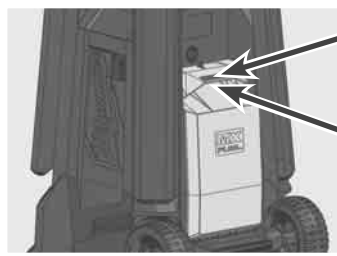
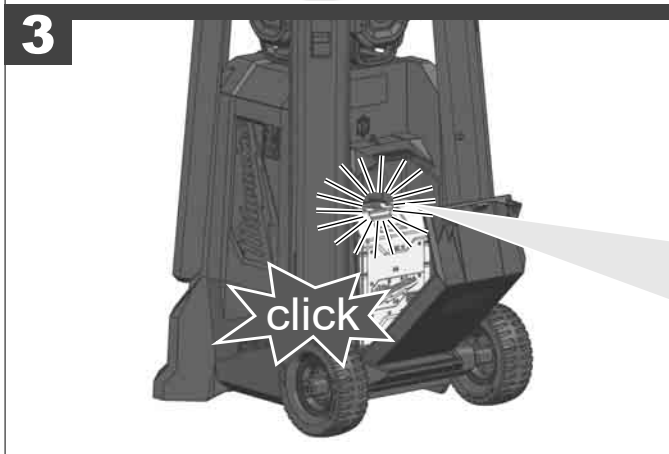
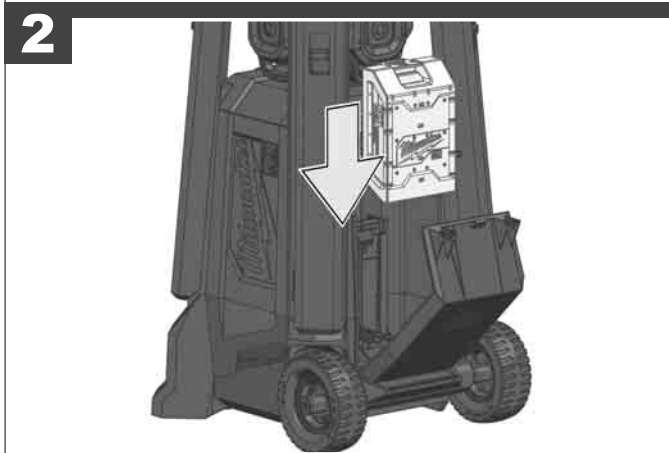
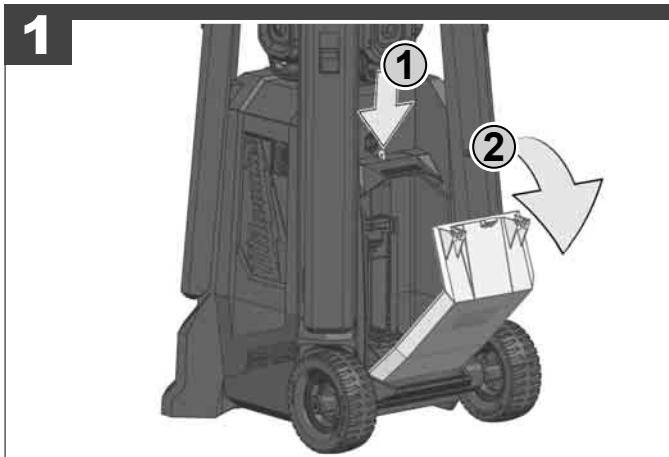

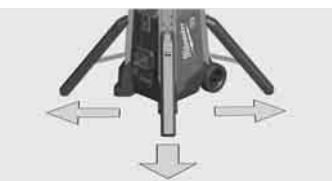

The light must be placed level and stable. The supports can be individually adapted for this.

Die Lampe muss eben und stabil aufgestellt werden. Hierzu können die Stützen individuell angepasst werden.

La lampe doit être installée de façon stable et à plat. À cette fin, il est possible d'adapter les supports individuellement.

La lampada deve essere posizionata in piano e in modo stabile. A tale scopo, i supporti possono essere regolati individualmente.

Se debe colocar la lámpara en una posición plana y estable. Para ello se pueden ajustar los soportes individualmente.

A luz deve ser colocada numa posição plana e estável. Para tal, os suportes podem ser ajustados individualmente.

De lamp moet op een vlakke en stabiele ondergrond worden geplaatst. Hiervoor kunnen de steunen individueel worden aangepast.

Lampen skal stå lige og stabilt. Til dette formål kan fødderne tilpasses enkeltvist.

Lampen må stilles opp på jevnt og stabilt underlag. Til dette kan støttene tilpasses individuelt.

Lampnan måste ställas upp plant och stabilt. Detta görs med hjälp av stöden som kan anpassas individuellt.

Lamppu täytyy sijoittaa tasaiselle pinnalle tukevasti. Tätä varten voidaan tukijalkoja sovittaa yksilöllisesti.

Η Λυχνία πρέπει να τοποθετείται επίπεδα και στέρεα. Προς το σκοπό αυτό μπορούν να προσαρμοστούν τα στηρίγματα ξεχωριστά.

Lamba düz ve sağlam şekilde kurulmalıdır. Bunun için destekler gereksinime göre ayarlanabilir.

Svietidlo se musí umiestniť rovne a stabilne. Kvôli tomu se dajú individuálne prispôbiť podpěry.

Svietidlo sa musí umiestniť rovno a stabilne. Kvôli tomu sa dajú individuálne prispôbiť podpěry.

Lampę należy ustawić stabilnie i w poziomie. W tym celu można odpowiednio wyregulować wsporniki.

A lámpát sik helyen és stabilan kell felállítani. Ehhez a támaszokat egyénileg be lehet állítani.

Luč mora stati ravno in stabilno. V ta namen lahko individualno prilagodite opore.

Lampu postaviti na jednu ravnu i stabilnu podlogu. Kod toga se potpore mogu individualno uskladiti.

Lampai ir jābūt uzstādītai līdzeni un stabili. Papildu atbalstus var pielāgot individuāli.

Lempa turi būti pastatyta ant lygaus ir stabilaus pagrindo. Galima individualiai reguliuoti atramas.

Lamp tuleb paigaldada ühtlaselt ja stabiilselt. Selleks saab tugesid vastavalt reguleerida.

Лампу следует установить ровно и устойчиво. Для этого можно подогнуть соединительные элементы по одному.

Лампата трябва да бъде поставена на равни и стабилни. За целта опорите могат да се регулират индивидуално.

Lampa trebuie amplasată pe o suprafață plană și stabilă. Pentru aceasta reazemele trebuie adaptate individual.

Светилката мора да биде поставена стабилно на рамна површина. За оваа намена, потпорите може индивидуално да се прилагодаат.

Ліхтар повинен бути встановлений рівно і стабільно. Для цієї мети можливо індивідуально пристосувати опори.

يجب وضع اللعة بشكل مستقر. هنا يمكن ضبط الداعم بشكل منفرد.

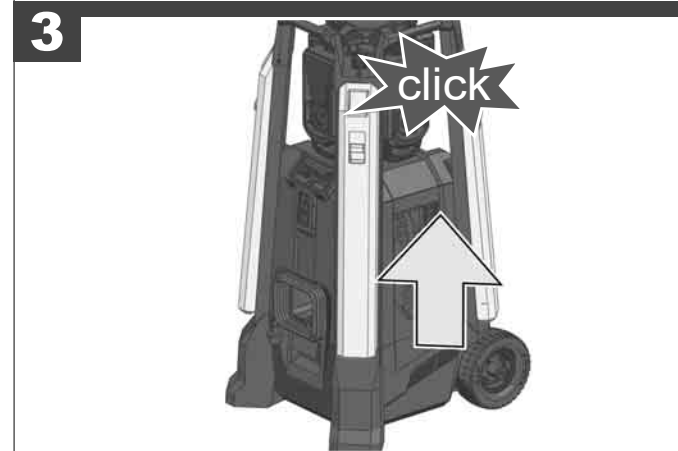
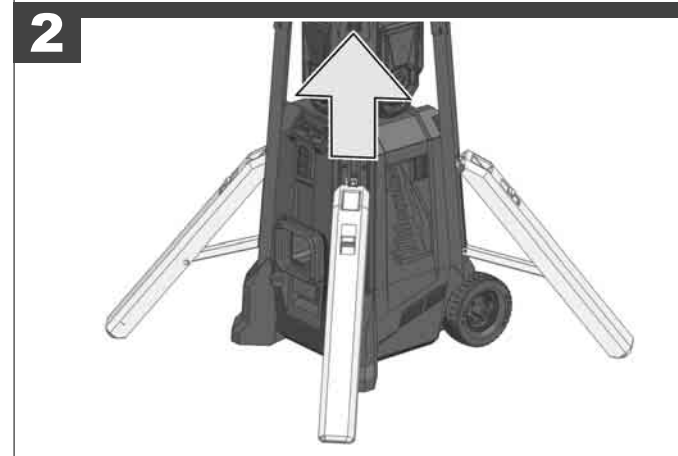
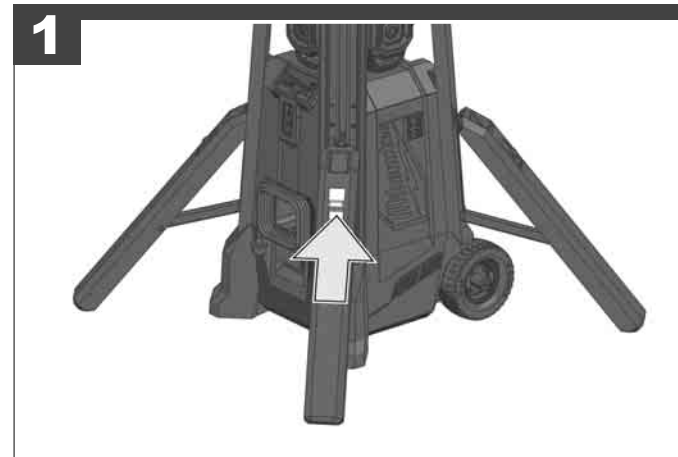
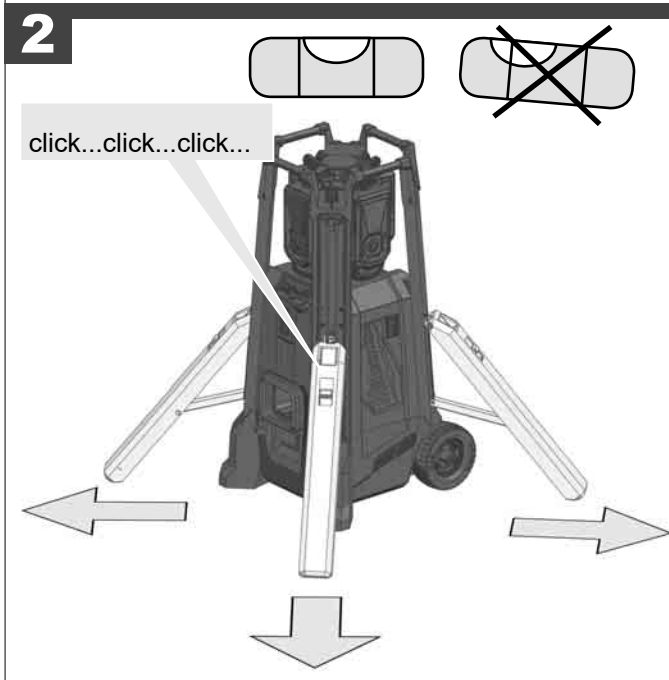
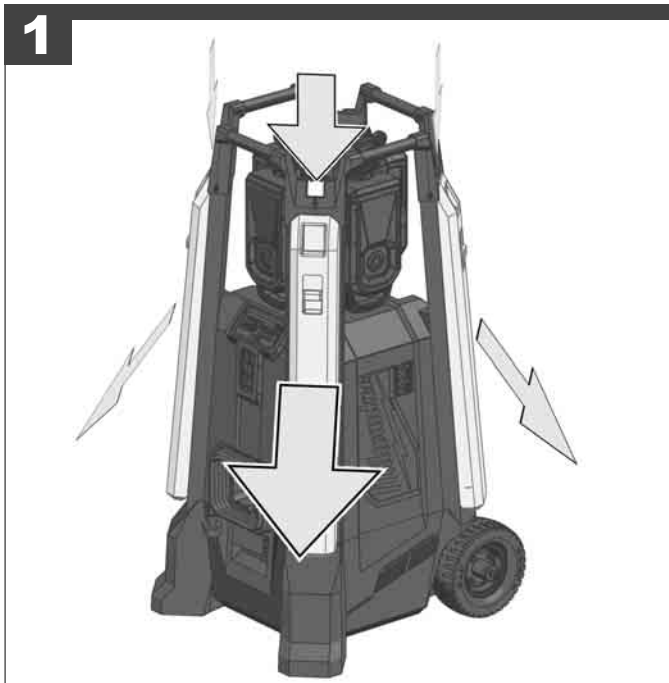

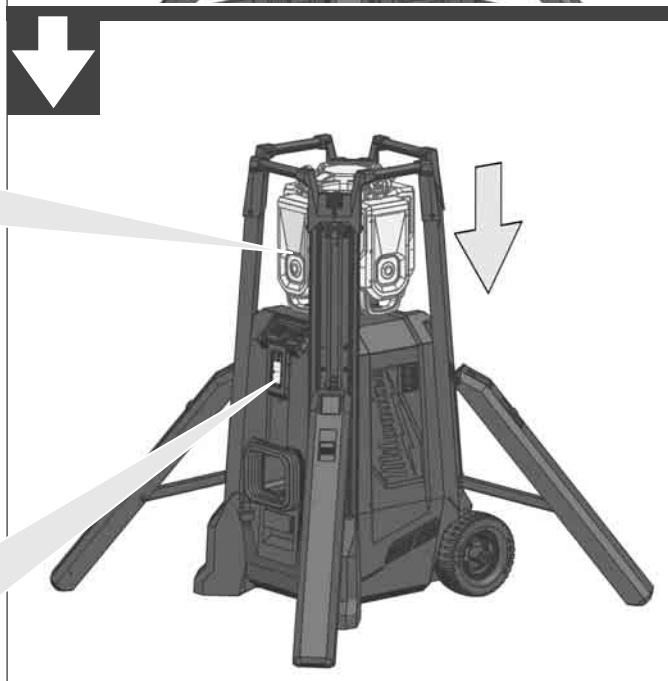
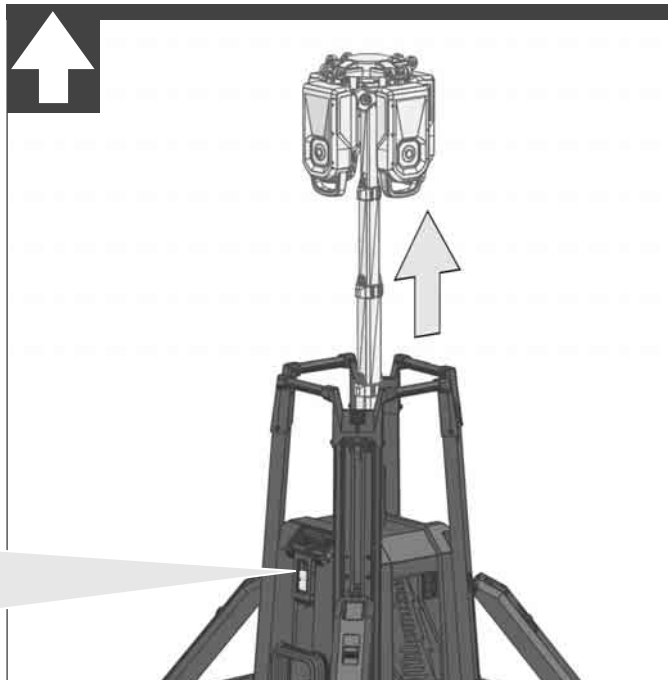
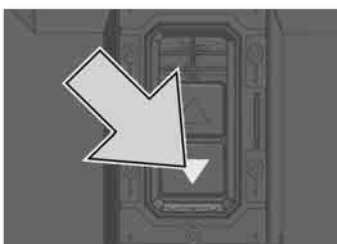
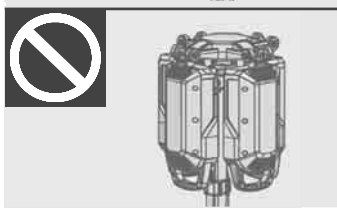
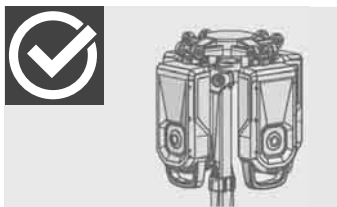
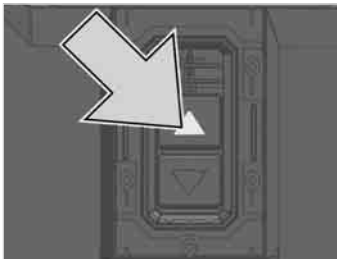
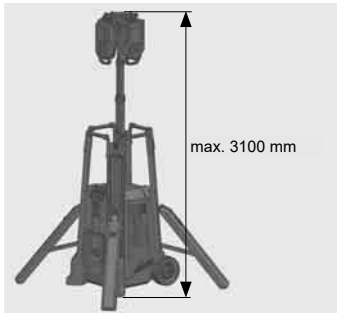

For manual retraction, release the lock.

Für manuelles Einfahren Verriegelung lösen.

Pour une rétraction manuelle, libérez le verrou.

Aprire il meccanismo di bloccaggio per la retrazione manuale.

Para una inserción manual, suelte primero el bloqueo.

Solte o bloqueio para uma introdução manual.

Voor het handmatig inschuiven moet de vergrendeling worden losgemaakt.

Løsn låsen for manuel indkøring.

Løsne låsemekanismen for å kjøre inn manuelt.

Lossa spärren för manuell indragning.

Vapauta lukitus manuaalista sisääntyöntöä varten.

Για τη χειροκίνητη εισαγωγή απελευθερώστε το μηχανισμό ασφάλισης.

Manüel içeri sürmek için kilidi açın.

Kvůli manuálnému zasunutí uvolněte blokovací zařízení.

Kvůli manuálnemu zasunutiu uvoľnite blokovacie zariadenia.

Zwolnić blokadę do ręcznego wsuwania.

Manuális behúzáshoz oldja a reteszelést.

Za ročno uvlečenje sprostite zapah.

Za ručno uvlačenje opustiti blokiranje.

Pirms manuālās ielikšanas atbloķēt.

Norėdami įstumti rankiniu būdu, atleiskite blokatorių.

Kāsitsi sisse liigutamiseks vabastage riiv.

Для ручного задвигания снять блокировку.

За ръчно прибиране освободете блокировката.

Pentru introducerea manuală, desfaceți sistemul de blocare.

За рачно повлекување, ослободете го заклучувањето.

Для ручного втягнення звільнити стопорний пристрій.

للإدخال اليدوي قم بإزالة الإغلاق.

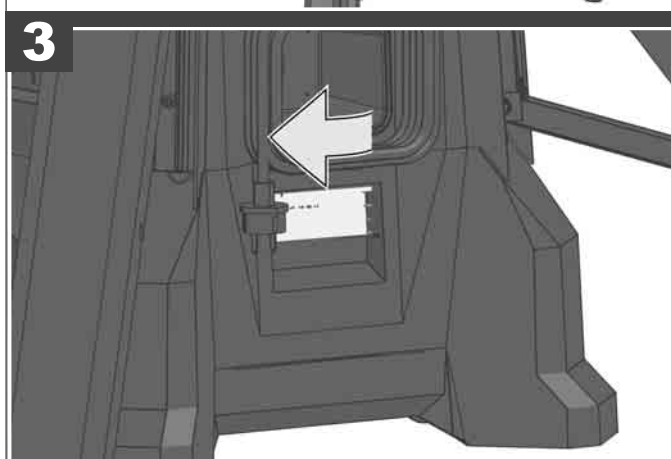
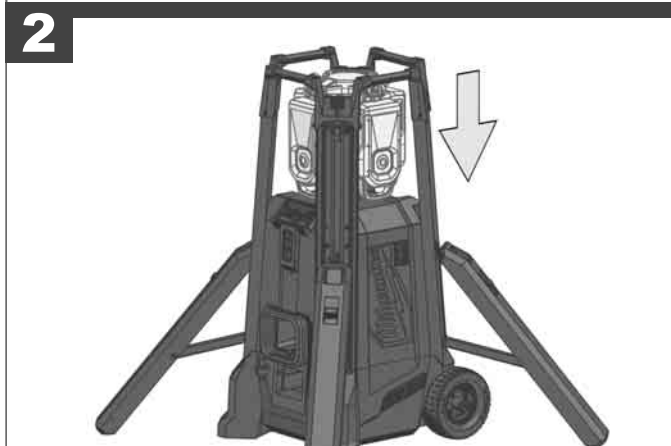
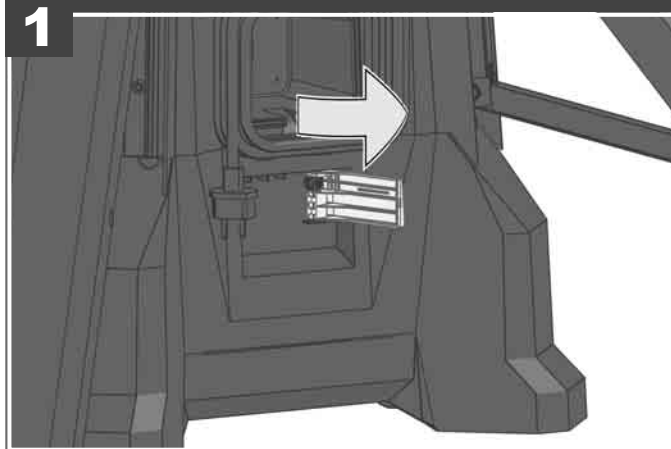

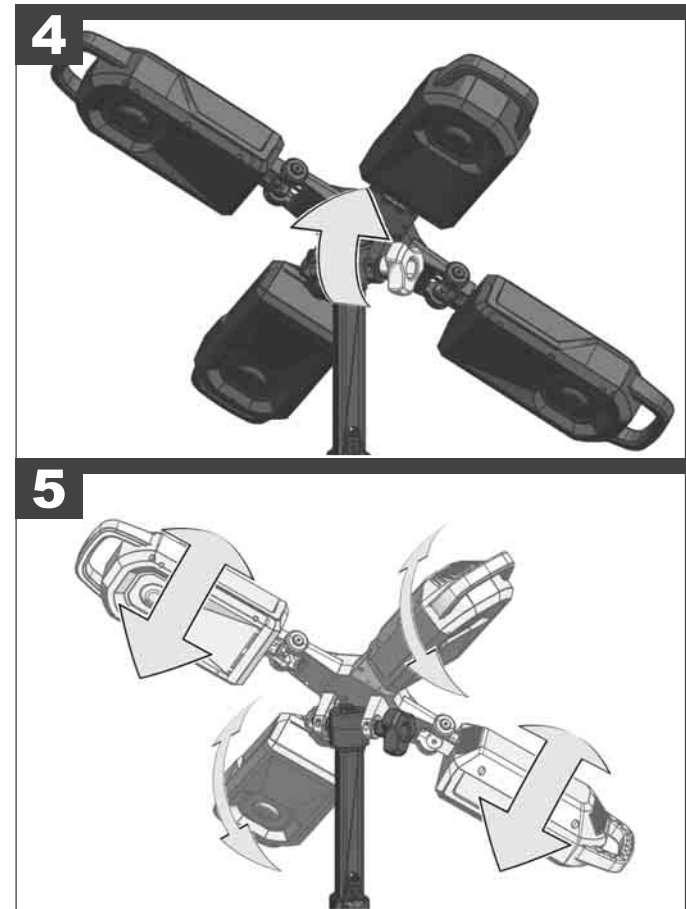
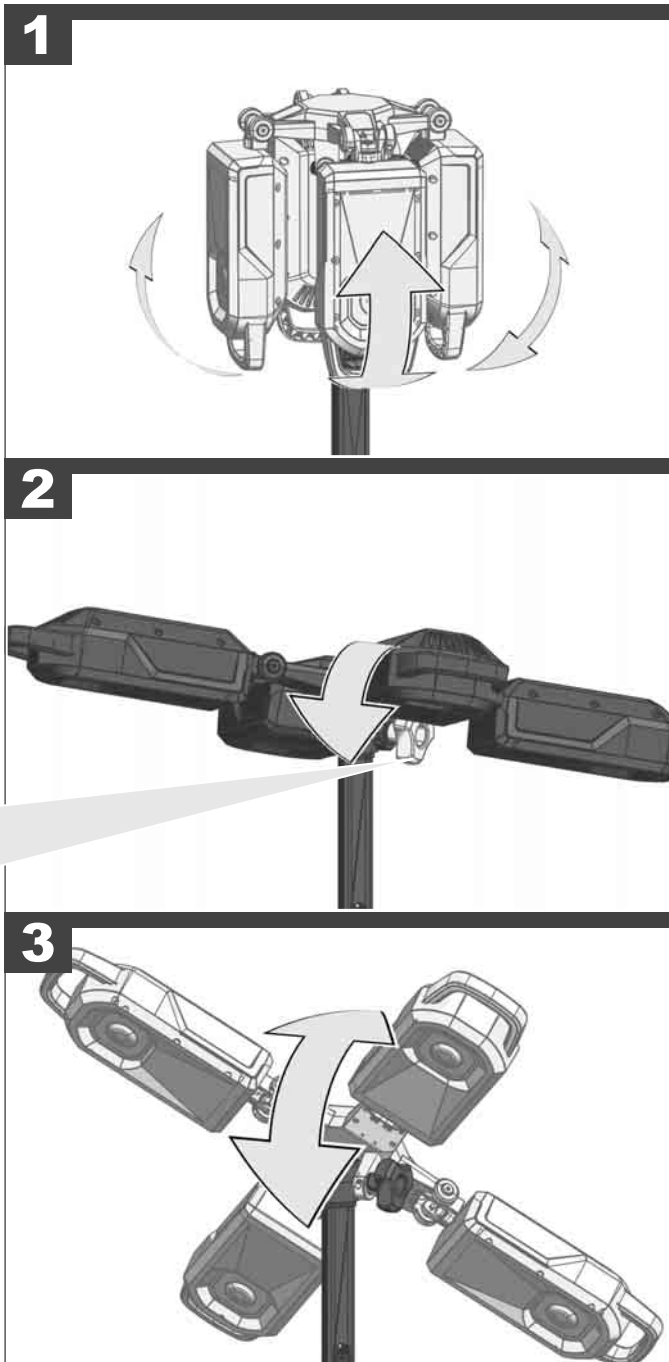
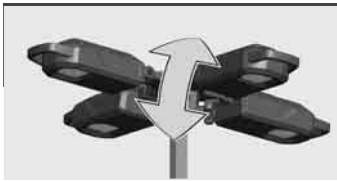



This machine must be activated before switching on.

Diese Maschine muss vor dem Einschalten aktiviert werden.

Cette machine doit être activée avant la mise en marche.

Il presente dispositivo deve essere attivato prima dell'accensione.

Esta máquina se ha de activar antes de encenderla.

Esta máquina deve ser ativada antes de ligá-la.

Deze machine moet vóór het inschakelen worden geactiveerd.

Denne maskine skal aktiveres, inden du tænder for den.

Denne maskinen må aktiveres før den innkobles.

Denna maskin måste aktiveras före påslagning.

Kone täytyy aktivoida ennen käynnistämistä.

Αυτό το μηχάνημα πρέπει να ενεργοποιείται πριν από την εκκίνηση.

Bu makine çalıştırılmadan önce aktifleştirilmek zorundadır.

Tento stroj se musí aktivovat před zapnutím.

Tento stroj sa musí aktivovať pred zapnutím.

Maszynę należy aktywować przed włączeniem.

A gépet bekapcsolás előtt aktiválni kell.

Stroj je treba aktivirati pred vklopom.

Ovaj stroj se prije uključivanja mora aktivirati.

Šo iekārtu pirms ieslēgšanas nepieciešams aktivizēt.

Šiā mašīnā pirms ijjungiant reikia aktyvuoti.

See masin tuleb enne sisselülitamist aktiveerida.

Этот станок следует активировать перед включением.

Тази машина трябва да се активира преди включването.

Această mașină trebuie activată înainte de pornire.

Оваа машина мора да биде активирана пред вклучување.

Цю машину слід активувати перед включенням.

هذه الماكينة يجب تنشيطها قبل التشغيل.

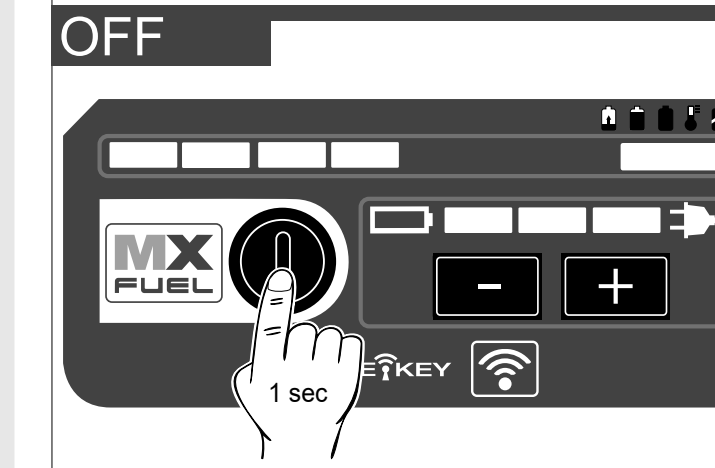
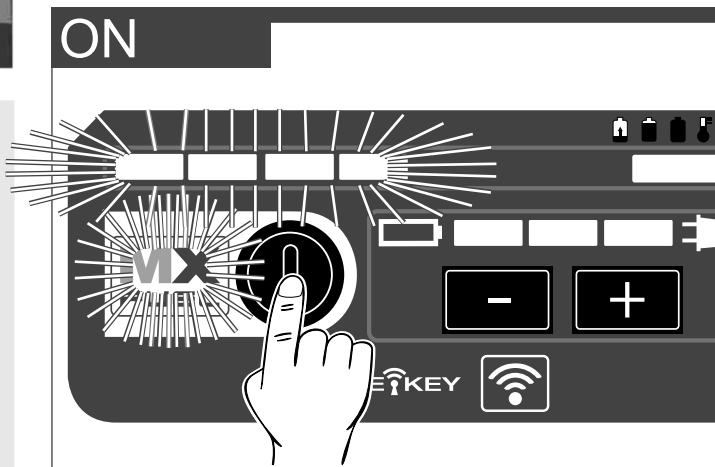

Press button, LEDs will light up, machine is ready to start.  
After 15 minutes of inactivity, the machine goes into sleep mode.  
Press button for 1 sec. to reactivate the machine.  
Press button again for 1 sec. to deactivate the machine.

Taste drücken, LEDs leuchten, Maschine ist startbereit.  
Nach 15 Min. Inaktivität wechselt die Maschine in den Ruhemodus.  
Taste 1 Sek. Drücken, um Maschine neu zu aktivieren.  
Taste erneut 1 Sek. Drücken, um Maschine zu deaktivieren.

Appuyer sur la touche : les LED s'allument, la machine est alors prête à fonctionner.

Après 15 minutes d'inactivité, la machine passe en mode veille.  
Appuyer sur la touche pendant une seconde pour réactiver la machine.  
Appuyer de nouveau sur la touche pendant une seconde pour désactiver la machine.

Premere il tasto, i LED si accendono, l'utensile è pronto per essere avviato.  
Dopo 15 min. di inattività l'utensile passa in modalità standby.  
Premere il tasto per 1 sec. per riattivare l'utensile.

Premere nuovamente il tasto per 1 secondo per disattivare l'utensile.

Pulsar la tecla, los LEDs se iluminan, la máquina está lista para inicio.  
La máquina cambia al modo de suspensión tras 15 minutos de inactividad.  
Para volver a activar la máquina, pulsar la tecla durante 1 segundo.  
Para desactivar la máquina, pulsar de nuevo la tecla durante 1 segundo.

Prima a tecla, os LED acendem-se, a máquina está pronta para entrar em funcionamento.

Após 15 minutos de inatividade, a máquina vai para o modo de espera.

Prima a tecla por 1 segundo para reativar a máquina.

Prima a tecla novamente por 1 segundo para desativar a máquina.

Toets indrukken, leds branden, machine is startklaar.  
Na 15 minuten inactiviteit schakelt de machine naar de stand-bymodus.  
Toets gedurende 1 sec. indrukken om de machine opnieuw te activeren.  
Toets opnieuw gedurende 1 sec. indrukken om de machine te deactiveren.

Tryk på knappen, LED'erne lyser, maskinen er klar til start.  
Efter 15 minutters inaktivitet går maskinen i slumre-tilstand.  
Tryk på knappen i 1 sekund for at aktivere maskinen igen.  
Tryk igen på knappen i 1 sekund for at deaktivere maskinen.

Trykk på knappen, LED-ene lyser og maskinen er klar til start.  
Etter 15. minutter uten aktivitet går maskinen over i hvilemodus.  
Trykk på knappen i 1 sekund for å aktivere maskinen igjen.  
Trykk på knappen i 1 sekund for å deaktivere maskinen.

Tryck på knappen, lysdioderna tänds, maskinen är redo för start.  
Efter 15 minuters inaktivitet övergår maskinen till viloläge.  
Tryck in knappen under 1 sekund för att aktivera maskinen igen.  
Tryck in knappen en gång till under 1 sekund för att avaktivera maskinen.

Paina painiketta, LEDit syttyvät palamaan, kone on valmis käyttöön.  
Kone siirtyy lepotilaan 15 minuutin toimittomuuden jälkeen.  
Aktivoi kone uudelleen painamalla painiketta 1 sekunnin ajan.  
Deaktivoi kone painamalla painiketta 1 sekunnin ajan.

Πιέζετε το πλήκτρο, ανάβουν οι LED, το μηχάνημα είναι σε ετοιμότητα.  
Μετά από αδράνεια 15 λεπτών μεταβαίνει το μηχάνημα στην κατάσταση várkçs.

Για να ενεργοποιήσετε το μηχάνημα εκ νέου, πιέζετε το πλήκτρο για 1 δευτ.  
Για να απενεργοποιήσετε το μηχάνημα, πιέζετε πάλι το πλήκτρο για 1 δευτ.

Tuša basiniz, LED'ler yanmakta, makine çalıştırılmaya hazırdır.  
15 dak. kullanılmadığında makine dinlenme moduna geçmektedir.  
Makineyi tekrar aktif hale getirmek için tuşa 1 san. basınız.  
Makineyi devre dışı bırakmak için tuşa tekrar 1 san. basınız.

Stisknēte tačītko, svītī LED dioda, nāradī je pīpravenē ke spūštēnī.  
Po 15 minūtovē nečinosti pīrejde nāradī do režīmu klīdu.  
Pokud chcete nāradī opēt aktivovat, na 1 vteřinu stisknēte tačītko.  
Pokud chcete nāradī deaktivovat, znovu stisknēte tačītko na 1 vteřīnu.

Stlačte tlačidlo, svetlia LED diódy, náradie je pripravené na spustenie.  
Po 15 minútovej nečinnosti prejde náradie do režimu pokoja.  
Ak chcete náradie opäť aktivovať, na 1 sekundu stlačte tlačidlo.  
Ak chcete náradie deaktivovať, znovu stlačte tlačidlo na 1 sekundu.

Nacisnąć przycisk, diody LED zaświecą się, maszyna jest gotowa do uruchomienia.

Po 15 minutach bezczynności maszyna przechodzi w tryb uśpienia.  
Nacisnąć przycisk i przytrzymać przez 1 sekundę, aby ponownie aktywować maszynę.  
Ponownie naciśnięcie i przytrzymanie przycisku przez 1 sekundę spowoduje dezaktywację maszyny.

Engedje el a gombot, a LED-ek világítanak, a gép indításra kész.  
15 perc inaktivitás után a gép nyugalmi üzemmódba vált.  
A gép újbóli aktiválásához nyomja le a gombot 1 másodpercig.  
A gép deaktiválásához újból nyomja le a gombot 1 másodpercig.

Pritisnite tipko, LED lučke svetijo, stroj je pripravljen za zagon.  
Po 15-minutni nedejavnosti se stroj preklopi v način mirovanja.  
Pritisnite tipko in jo pridržite eno sekundo, da stroj ponovno aktivirate.  
Ponovno pritisnite tipko in jo pridržite eno sekundo, da stroj deaktivirate.

Pritisnuti tipku, LED-i svijetle, stroj je spreman za start.  
Poslije 15 min. neaktivnosti stroj prelazi u stanje mirovanja.  
Tipku pritisnuti 1 sek. da bi se stroj ponovno aktivirao. Tipku ponovno pritisnuti 1 sek., da bi se stroj deaktivirao.

Nospiediet taustiņu, gaismas diodes spīd, iekārta ir darb gatavībā.  
Pēc 15 min. dīkstāves iekārta pārsīdžas gaidstāves režīmā.  
Turiet taustiņu nospiestu 1 sekundi, lai iekārta atkārtoti aktivizētu.  
Turiet taustiņu atkārtoti nospiestu 1 sekundi, lai iekārta aktivizētu.

Paspauskīte mygtuką, šviečia šviesos diodai, mašina parengta eksploatuoti.

Jei valdymo veiksmi neatliekami 15 min., perjungiamas mašinos rimties režimas.

Jei norite mašiną aktyvinti iš naujo, spauskite mygtuką 1 sek.  
Jei norite mašiną išaktyvinti, dar kartą spauskite mygtuką 1 sek.

Vajutades nuppu, süttivad LEDid põlema ja masin on käivitamiseks valmis.  
Kui masin pole 15 minuti jooksul töötanud, läheb see puhkerežimile.  
Masina taasaktiveerimiseks vajutage nuppu ühe sekundi vältel.  
Masina inaktiveerimiseks vajutage uuesti nuppu ühe sekundi vältel.

Нажать кнопку, загорятся светодиоды, станок готов к запуску.  
Через 15 минут бездействия станок переходит в спящий режим.  
Удерживать кнопку нажатой в течение 1 с, чтобы вновь активировать станок.

Чтобы деактивировать станок, вновь нажать кнопку и удерживать в течение 1 с.

Натиснете бутона, светодиодите светват, машината е в готовност за работа.

След 15 мин липса на активност машината се превключва в енергоспестяващ режим.

Натиснете бутона в продължение на 1 сек, за да активирате машината отново.

Натиснете отново бутона в продължение на 1 сек, за да деактивирате машината.

Apāsaņi butonul, ledurīle se vor aprinde, mašina este gata de pornire.  
După 15 minute de inactivitate, mašina intră în modul inactiv.  
Apāsaņi butonul timp de 1 s pentru a reactiva mašina.  
Apāsaņi din nou butonul timp de 1 s pentru a dezactiva mašina.

Притиснете го копчето, LED индикаторите засветуваат, машината е подготвена за старт.  
По 15 минути неактивност, машината се префрпа во режим на мирување.

Држете го копчето 1 секунда за машината повторно да се активира.  
Повторно држете го копчето 1 секунда за машината да се деактивира.

Натиснути кнопку, горят світлодіоди, машина готова до запуску.  
Після 15 хвилин бездіяльності машина переходить у режим сну.  
Натиснути її утримувати кнопку протягом 1 секунди, щоб знову активувати машину.  
Знову натиснути її утримувати кнопку протягом 1 секунди, щоб деактивувати машину.

أضغط الزر، لمبات LED سوف تضيء، الماكينة جاهزة للاستخدام.  
بعد 15 دقيقة بدون عمل سوف تنتقل الماكينة إلى برنامج الراحة.  
أضغط الزر لمدة ثانية واحدة، لكي تقوم بتنشيط الماكينة مرة أخرى.  
أضغط الزر لمدة ثانية واحدة، لكي تقوم بإيقاف نشاط الماكينة.



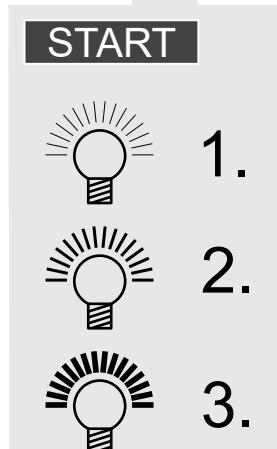
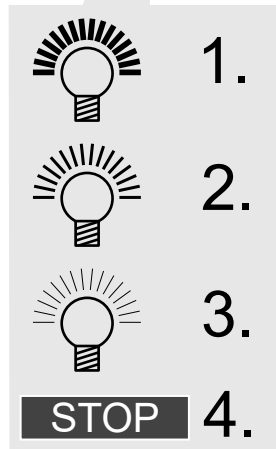
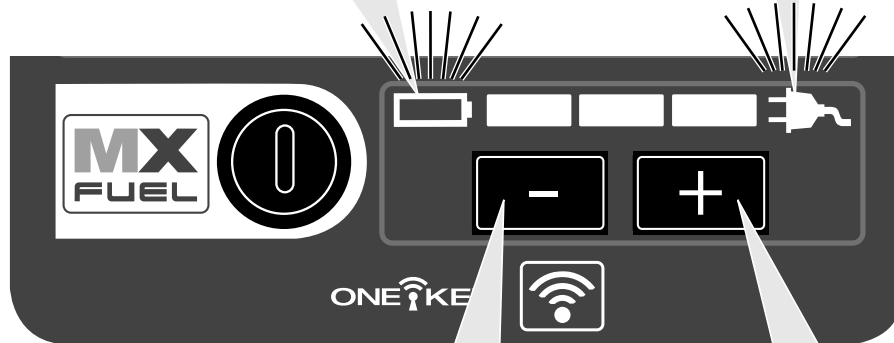
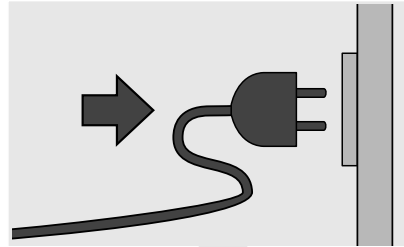
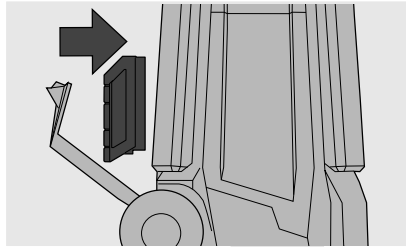

If the light is plugged into a AC outlet, the light runs in AC mode. Currently the battery will be charged.

Bei angeschlossenem Netzkabel läuft die Akkuleuchte im Netzbetrieb. Gleichzeitig wird der Akku geladen.

Lorsque la lampe est branchée au réseau électrique, l'accu se charge.

Lorsque la lampe n'est pas branchée au réseau électrique, la lampe fonctionne à l'aide de l'accu.

Quando la lampada a batteria è collegata alla rete elettrica, viene caricata la batteria.

Quando la lampada a batteria non è collegata alla rete elettrica, la lampada a batteria funziona a batteria.

Si la lámpara está conectada a la red eléctrica, la batería recargab le se carga. Si la lámpara no está conectada a la red eléctrica, la lámpara se encuentra en funcionamiento con baterías recargables.

Quando o lâmpada estiver conectado na rede elétrica, o acumulador será carregado.

Quando o lâmpada não estiver conectado na rede elétrica, ele operará com o acumulador.

Als de acculamp op het stroomnet is aangesloten, wordt de accu geladen.

Als de acculamp niet op het stroomnet is aangesloten, loopt hij op accuvoeding.

Hvis batterilampe er tilsluttet strømnettet, oplades batteriet. Hvis batterilampe ikke er tilsluttet strømnettet, fungerer batterilampe i batteridrift.

Er lampe tilkoblet strømnettet så blir batteriet ladet. Er lampe ikke tilkoblet strømnettet er den batteridrevet.

Om batterilampa är ansluten till strömnätet laddas batteriet. Om batterilampa inte är ansluten till strömnätet går batterilampa på det laddningsbara batteriet.

Jos Akkuvalaisin on liitetty virtaverkkoon, niin akku ladataan. Jos Akkuvalaisin ei ole liitetty virtaverkkoon, niin Akkuvalaisin toimii akkuvirralla.

Όταν το φανάρι είναι συνδεδεμένο στο ρεύμα ο συσσωρευτής του φορτώνει, ενώ όταν δεν είναι συνδεδεμένο στο ρεύμα δουλεύει με ρεύμα που προέρχεται από τον συσσωρευτή.

Işığı elektrik şebekesine bağlı olduğunda akü şarj edilir. Işığı elektrik şebekesine bağlı olmadığında ışığı akü ile çalışmaktadır.

Pokud je svítlna připojeno k síti, akumulátor se nabíjí. Ještěliže svítlna není připojeno k síti, je svítlna napájeno z akumulátoru.

Ak je svietidlo pripojené k sieti, tak sa akumulátor nabíja. Ak svietidlo nie je pripojené ku sieti, tak je svietidlo prevádzkované z akumulátora.

Jeśli latarka podłączona jest do sieci zasilającej, następuje ładowanie akumulatora.

Jeśli latarka nie jest podłączona do sieci zasilającej, to wtedy zasilane odbywa się z akumulatora.

Ha a lámpa csatlakoztatva van az áramhálózatra, akkor az akkumulátor töltődik.

Ha a lámpa nincs csatlakoztatva az áramhálózatra, akkor a lámpa akkumulátorról üzemel.

Kadar je svetilka priključen na električno omrežje, se akumulator polni.

Kadar svetilka ni priključen na električno omrežje, deluje v akumulatorskem načinu.

Ako je svjetiljka priključen na strujnu mrežu, puni se akumulator. Ako svjetiljka nije priključen na strujnu mrežu, svjetiljka radi na akumulator.

Ja gaismas ir pieslēgts tīklam, akumulators tiek lādēts. Ja gaismas ir atslēgts no tīkla, tas darbojas no akumulatoru enerģijas.

Jeigu lemputė prijungtas prie elektros tinklo, akumuliatorius įkraunamas. Jeigu lemputė neprijungtas prie elektros tinklo, jis veikia naudodamas akumuliatorių.

Kui akutuli on vooluvõrku ühendatud, siis laetakse akut.

Kui akutuli pole vooluvõrku ühendatud, siis töötab akutuli akurežiimil.

Во время подключения аккумуляторный фонарь к сети идет зарядка аккумулятора.

Если аккумуляторный фонарь не подключен к сети, он работает от аккумулятора.

Когато лампа е свързано към електрическата мрежа, батерията се зарежда.

Когато лампа не е свързано към електрическата мрежа, то работи на батерия.

Dacă lampa este conectat la rețeaua electrică, se încarcă acumulatorul.

Dacă lampă nu este conectat la rețeaua electrică, aceasta funcționează pe acumulator.

Доколку светилка е приклучено на струјната мрежа, батеријата ќе се полни.

Доколку светилка не е приклучено на струјната мрежа, светилка ќе работи со постоечката батерија.

Якщо ліхтар підключене до електромережі, то акумуляторна батарея заряджається.

Якщо ліхтар не підключене до електромережі, то воно працює від акумуляторної батареї.

يمكن للشاحن اللاسلكي أن يشحن بطاريات ميلواكي Milwaukee System بقوة 18V, قولت.

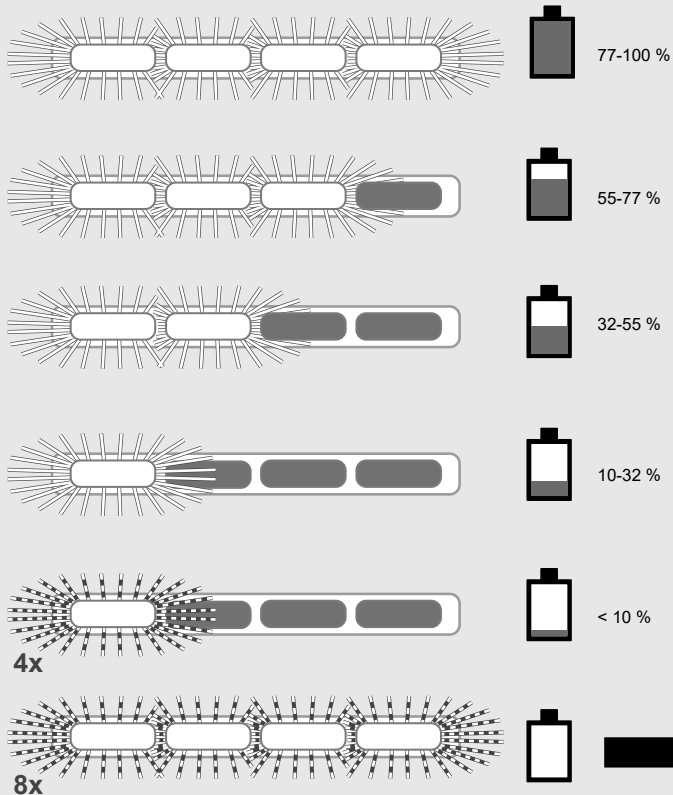
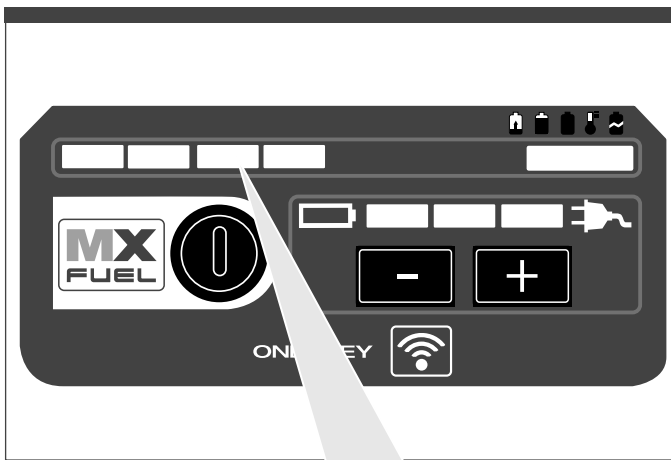

4x

8x



# ONE KEY

For detailed description of ONE-KEY-function, see text section.

Detallierte Beschreibung der ONE-KEY-Funktion, siehe Textteil.

Pour obtenir une description détaillée de la fonction ONE-KEY, voir la partie textuelle.

Per una descrizione dettagliata della funzione ONE-KEY, vedere la sezione di testo.

Para una descripció detallada de la funció ONE KEY, vease el texto.

Para a descrição detalhada da função ONE-KEY veja o texto.

Zie het tekstgedeelte voor een gedetailleerde beschrijving van de ONE-KEY-functie.

ONE-KEY-funktionen er nærmere beskrevet i tekstdelen.

Se tekstdelen for detaljert beskrivelse av ONE-KEY-funksjonen.

Detaljerad beskrivning av ONE-KEY-funktionen, se tektdelen.

Katso ONE-KEY-toiminnon yksityiskohtainen kuvaus tekstiosasta.

Λεπτομερειακή περιγραφή της λειτουργίας ONE-KEY, βλέπετε πεδίο κειμένου.

ONE-KEY fonksionuyula ilgili ayrıntılı açıklamalar için, bkz. metin kısmı.

Podrobný popis funkcie ONE-KEY si prečítate v textovej časti.

Podrobný popis funkcie ONE-KEY si pozrite v textovej časti.

Szczegółowy opis funkcji ONE-KEY znajduje się w części tekstowej.

Az ONE-KEY funkció részletes leírásához lásd a szöveges részt.

Podroben opis funkcije ONE-KEY, glede del z besedilom.

Detalji opis funkcije ONE-KEY, vidi u dijelu teksta.

Plašāku ONE-KEY funkcijas aprakstu skatiet teksta daļā.

Išsamus ONE-KEY funkcijas aprašymus pateiktas tekstinėje dalyje.

Funktsioonid ONE-KEY üksikasjalikku kirjeldust vt tekstiosast.

Подробное описание функции ONE-KEY см. в текстовом разделе.

За подробно описание на функцията ONE KEY вижте текстовата част.

Pentru descrierea detaliată a funcției ONE-KEY, consultați secțiunea de text.

Детален опис за функцијата ONE-KEY можете да пронајдете во текстот.

Див. детальний опис функції ONE-KEY (ОДНІЄЇ КНОПКИ) у текстовій частині.

الوصف الكامل لخاصية ONE-KEY، انظر الجزء النصي.

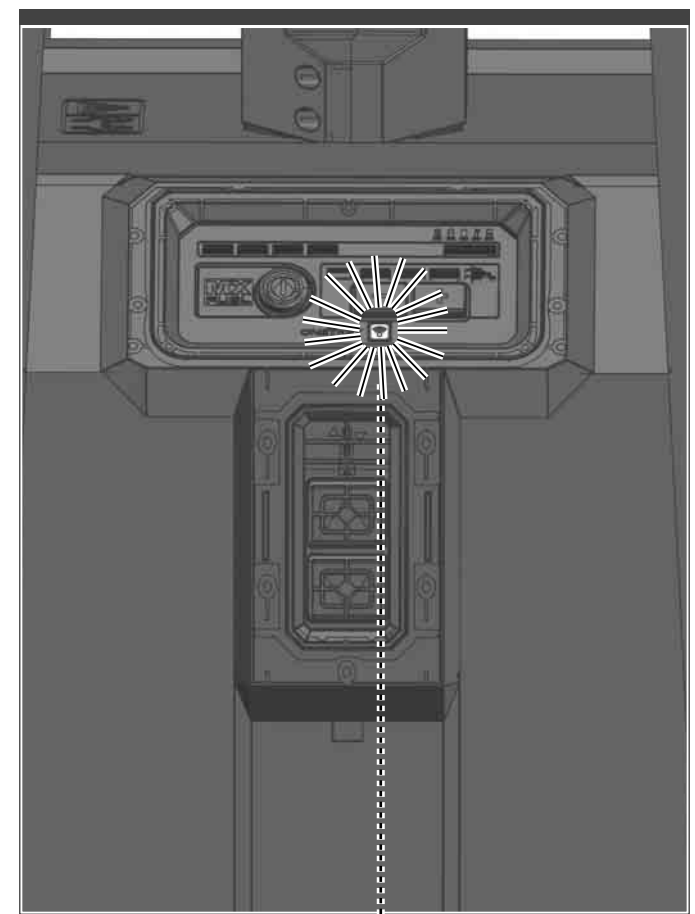

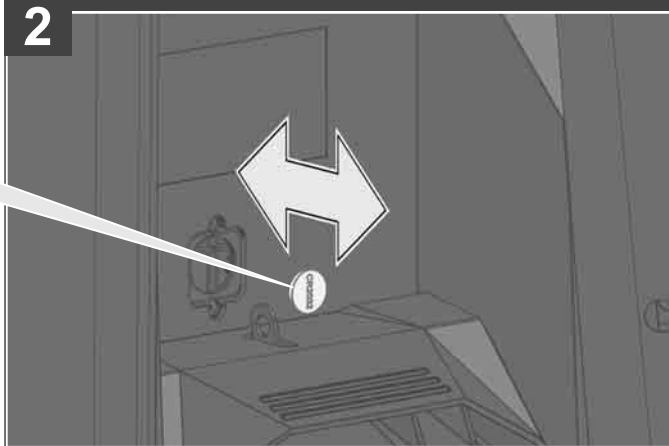
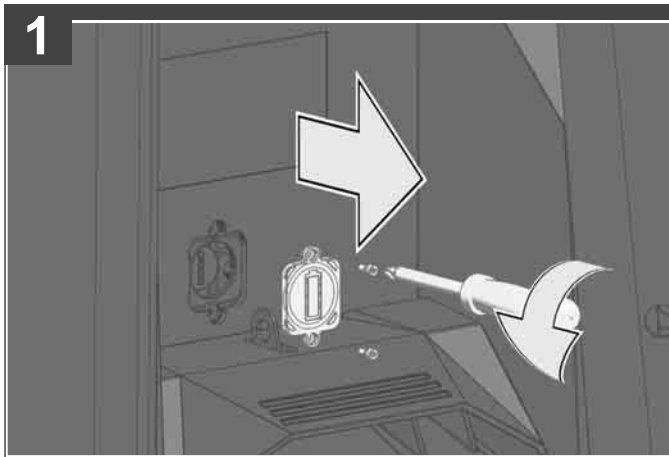

3V CR2032

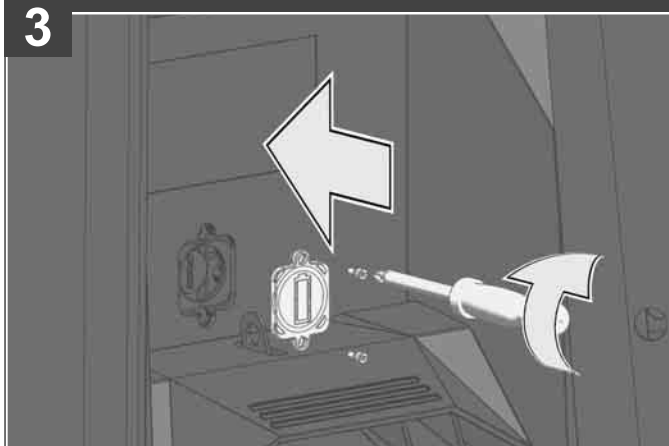

TECHNICAL DATA	BATTERY-LAMP	MXF TL (EU 220-240V)	MXF TL (UK 110V)	MXF TL (UK 220-240V)
Production Code.....	4747 66 01	4747 75 01	4747 85 01	000000 - 999999
Voltage.....	220-240 V	110 V	220-240 V	000000 - 999999
Frequency.....	50 - 60 Hz	50 - 60 Hz	50 - 60 Hz	000000 - 999999
Rated Power Input Lamp.....	960 W	960 W	960 W	000000 - 999999
Protection class (AC-Mode).....	IP 55	IP 55	-	000000 - 999999
Protection class (DC-Mode).....	IP 55	IP 55	IP 55	000000 - 999999
Charger rated power input.....	480 W	480 W	480 W	000000 - 999999
Quick charge current.....	4,5 A	4,5 A	4,5 A	000000 - 999999
Lighting time with one fully charged battery (6.0 Ah)				000000 - 999999
High Level.....	3 h	3 h	3 h	000000 - 999999
Med Level.....	6 h	6 h	6 h	000000 - 999999
Low Level.....	10 h	10 h	10 h	000000 - 999999
Luminous flux AC-Mode				000000 - 999999
High Level.....	27000 lm	27000 lm	27000 lm	000000 - 999999
Med Level.....	14000 lm	14000 lm	14000 lm	000000 - 999999
Low Level.....	7000 lm	7000 lm	7000 lm	000000 - 999999
Luminous flux DC-Mode				000000 - 999999
High Level.....	20000 lm	20000 lm	20000 lm	000000 - 999999
Med Level.....	10000 lm	10000 lm	10000 lm	000000 - 999999
Low Level.....	5000 lm	5000 lm	5000 lm	000000 - 999999
Colour rendering index (CRI).....	80	80	80	000000 - 999999
Colour temperature.....	4000 K	4000 K	4000 K	000000 - 999999
Weight without packing and battery.....	48 kg	48 kg	48 kg	000000 - 999999
Weight according EPTA-Procedure 01/2014 (3.0 Ah...6.0 Ah).....	51 ... 53 kg	51 ... 53 kg	51 ... 53 kg	000000 - 999999
Frequency band(s) of Bluetooth.....	2402-2480 MHz	2402-2480 MHz	2402-2480 MHz	000000 - 999999
Radio-frequency power.....	1,8 dBm	1,8 dBm	1,8 dBm	000000 - 999999
Bluetooth version.....	4.0BT signal mode	4.0BT signal mode	4.0BT signal mode	000000 - 999999
Recommended ambient operating temperature.....	-18°C ... +50 °C	-18°C ... +50 °C	-18°C ... +50 °C	000000 - 999999
Recommended battery types.....	MXF CP203, MXF XC406	MXF CP203, MXF XC406	MXF CP203, MXF XC406	000000 - 999999

**⚠ WARNING** Read all safety warnings, instructions, illustrations and specifications provided with this power tool. Failure to follow all instructions listed below may result in electric shock, fire and/or serious injury. Save all warnings and instructions for future reference.

#### BATTERY LAMP SAFETY INSTRUCTIONS

**⚠ WARNING** Do not direct the light beam at persons or animals and do not stare into the light beam yourself (not even from a distance). Staring into the light beam may result in serious injury or vision loss.

**⚠ WARNING** This device contains a lithium button/coin cell battery. A new or used battery can cause severe internal burns and lead to death in as little as 2 hours if swallowed or enters the body. Always secure the battery cover. If it does not close securely, stop using the device, remove the batteries, and keep it away from children. If you think batteries may have been swallowed or entered the body, seek immediate medical attention.

Caution – this product is provided with cooling openings in the bottom enclosure. Only install this luminaire on a surface that will not allow accumulation of water into the housing. Keep the product away from puddles, etc.

#### CHARGER SAFETY INSTRUCTIONS

Only the following battery packs can be charged with this charger:

Battery Cat. No.	Cell Type	DC Volts	Capacity	Cell No.
MXFCP203	Li-Ion	72 V	≤ 3.0 Ah	20
MXFXC406	Li-Ion	72 V	≤ 6.0 Ah	2 x 20

**Do not try to charge non-rechargeable batteries with this charger.**

No metal parts must be allowed to enter the battery section of the charger (short circuit risk).

Never break open battery packs or chargers and store only in dry rooms. Keep dry at all times.

The battery clamps of the charger are fed by the mains supply. Do not touch the tool with conducting objects.

Never charge a damaged battery pack. Replace by a new one.

Before use check machine, cable, and plug for any damages or material fatigue. Repairs should only be carried out by authorised Service Agents.

Use only System MXF chargers for charging System MXF battery packs. Do not use battery packs from other systems.

This appliance is not intended to be used or cleaned by persons with reduced physical, sensory or mental capabilities, or lack of experience or knowledge, unless they have been given instructions concerning the safe use of the appliance by a person legally responsible for their safety. They should be supervised whilst using the appliance. Children shall not

use, clean or play with this appliance, which when not in use should be secured out of their reach.

#### ADDITIONAL SAFETY INSTRUCTIONS

Remove the battery pack before starting any work on the appliance.

Do not dispose of used battery packs in the household refuse or by burning them. Milwaukee Distributors offer to retrieve old batteries to protect our environment.

Do not store the battery pack together with metal objects (short circuit risk).

Battery acid may leak from damaged batteries under extreme load or extreme temperatures. In case of contact with battery acid wash it off immediately with soap and water. In case of eye contact rinse thoroughly for at least 10 minutes and immediately seek medical attention.

**Warning!** To reduce the risk of fire, personal injury, and product damage due to a short circuit, never immerse your tool, battery pack or charger in fluid or allow a fluid to flow inside them. Corrosive or conductive fluids, such as seawater, certain industrial chemicals, and bleach or bleach containing products, etc., can cause a short circuit.

#### SPECIFIED CONDITIONS OF USE

The area light is intended to be used light independent use away from mains supply.

Additionally the charger can charge the specified Milwaukee battery packs.

Do not use this product in any other way as stated for normal use.

#### EC-DECLARATION OF CONFORMITY

We declare as the manufacturer under our sole responsibility that the product described under "Technical Data" fulfills all the relevant regulations and the directives 2011/65/EU (RoHS), 2014/53/EU, 2006/42/EC, and the following harmonized standards have been used:

EN 60335-1:2012+A11:2014+A13:2017+A1:2019+A14:2019+A2:2019  
 EN 60335-2-29:2004+A2:2010+A11:2018  
 EN 60598-1:2015+A1:2018  
 EN 60598-2-4:2018  
 EN 62233:2008  
 EN 62493:2015  
 EN 61547:2009  
 EN 55015:2013+A1:2015  
 EN 61000-3-2:2014  
 EN 61000-3-3:2013  
 EN 301 489-1 V2.2.3  
 EN 301 489-17 V3.1.1  
 EN 300 328 V2.2.2  
 EN 62479:2010  
 EN IEC 63000:2018

Winnenden, 2021-05-05



Alexander Krug  
Managing Director



Authorized to compile the technical file  
 Techtronic Industries GmbH  
 Max-Eyth-Straße 10  
 71364 Winnenden  
 Germany

#### GB-DECLARATION OF CONFORMITY

We declare as the manufacturer under our sole responsibility that the product described under "Technical Data" fulfills all the relevant provisions of the following Regulations S.I. 2008/1597 (as amended), S.I. 2017/1206 (as amended), S.I. 2012/3032 (as amended) and that the following designated standards have been used:

BS EN 60335-1:2012+A13:2017+A2:2019  
 BS EN 60335-2-29:2004+A11:2018  
 BS EN 60598-1:2015+A1:2018  
 BS EN 60598-2-4:2018  
 BS EN 62233:2008  
 BS EN 62493:2015  
 BS EN 61547:2009  
 BS EN 55015:2013+A1:2015  
 BS EN 61000-3-2:2014  
 BS EN 61000-3-3:2013  
 EN 301 489-1 V2.2.3  
 EN 301 489-17 V3.1.1  
 EN 300 328 V2.2.2  
 BS EN 62479:2010  
 BS EN IEC 63000:2018

Winnenden, 2021-05-05



Alexander Krug  
Managing Director

Authorized to compile the technical file.

Techtronic Industries GmbH  
 Max-Eyth-Straße 10  
 71364 Winnenden  
 Germany

#### FUEL GAUGE

When the machine is armed, the fuel gauge displays the battery pack's remaining run time. The fuel gauge mirrors the fuel gauge on the battery pack. When less than 10% of charge is left, one light on the fuel gauge will flash 4 times. When the battery reaches 0% charge, the fuel gauge will flash 8 times. Charge the battery pack.

10-32%    32-55%    55-77%    77-100%

#### ONE-KEY™

To learn more about the ONE-KEY functionality for this tool, please reference the Quick Start guide included with this product or go to [www.milwaukeekeetool.com/one-key](http://www.milwaukeekeetool.com/one-key). To download the ONE-KEY app, visit the App Store or Google Play from your smart device.

Also, when the product experiences ESD, the Bluetooth communication will be disconnected. It needs to be reset manually to recover. In the event of a Bluetooth communication dropout outside of the exclusion band (2280MHz – 2603.5MHz) due to radio frequency interference, a manual reset may be initiated to reestablish the link. We considered the results to be within our minimum acceptable performance level according to EN 61547:2009 / EN 301489-1 / EN 301489-17.

## ONE-KEY™ Indicator

Solid Blue	Wireless mode is active and ready to be configured via the ONE-KEY™ app.
Blinking Blue	Tool is actively communicating with the ONE-KEY™ app.
Blinking Red	Tool is in security lockout and can be unlocked by the owner via the ONE-KEY™ app.

## MAINS CONNECTION

Connect only to single-phase AC current and only to the system voltage indicated on the rating plate. It is also possible to connect to sockets without an earthing contact as the design conforms to safety class II.

## CHARGING TIME

Battery Cat. No.	Volts	Capacity	Charging Time approx.
MXFCP203	72 V	≤ 3.0 Ah	45 min
MXFXC406	72 V	≤ 6.0 Ah	90 min

## LI-ION BATTERIES

The rechargeable batteries are partially charged. The LED on the battery indicates the state of charge.

If it is not used for long periods, the rechargeable battery will switch to the non-operative state.

When fully discharged the rechargeable battery switches off automatically (depth discharge not possible).

Under extreme circumstances, the internal temperature of the battery could become too high. If this happens, the battery will shut down.

Place the battery on the charger to charge and reset it.

The state of charge can be read by pressing the button on the rechargeable battery. The battery can be left in the electric tool while the reading is taken but it must be switched off at least one minute beforehand (otherwise the display will be inaccurate). The number of LEDs illuminated indicates the state of charge. A flashing LED indicates a max. power reserve of 10%.

As a general principle, if the electric tool should fail to work after inserting the rechargeable battery, then the battery should be plugged into the charger. The displays on the battery and charger will then provide information about the condition of the battery.

In low temperatures work may continue at reduced output.

## CHARACTERISTICS

After inserting the battery into the reception of the charger the battery will automatically be charged (red control lamp is illuminated continuously)

When a hot or cold battery pack is inserted into the charger (flashing red lamp), charging will begin automatically once the battery reaches the correct charging temperature (0°C...40°C). The max. charging current is flowing when the temperature of the Li-ion-battery is between 0°C and 30°C.

The battery's charging time is between 45 min and 90 min, depending on the state of discharge.

Once the battery is fully charged, the LED on the charger changes from red to green.

Remove the battery pack from the tool for charging when convenient for you and your job. Milwaukee batteries do not develop a memory when charged after only a partial discharge. It is not necessary to run down the battery pack before placing it on the charger.





As a general practice, it is best to unplug battery chargers and remove batteries when not in use. No battery pack

damage will occur, however, if the charger and battery pack are left plugged in.

The charger will keep the battery pack fully charged if it is left on the charger. The light indicator will be same as normal charging.

If the light indicator flashes red and green, check that the battery pack is fully seated into the bay. Remove the battery pack and reinsert. If the light continues to flash red and green, remove pack(s) and unplug charger for at least 2 minutes. After 2 minutes, plug charger back in and insert pack. If the problem persists, contact a MILWAUKEE service facility.

## LIGHT INDICATORS

	Continuous red	Charging
	Slow flashing green	Approaching full charge
	Continuous green	Charging is complete
	Fast flashing red	Battery or charger is too hot/cold - charging will begin/resume when battery or charger reaches correct charging temperature
	Flashing red/green	Damaged or faulty battery pack or charger

## BATTERIES

Battery packs which have not been used for some time should be recharged before use.

Temperatures in excess of 50°C (122°F) reduce the performance of the battery pack. Avoid extended exposure to heat or sunshine (risk of overheating).

The contacts of chargers and battery packs must be kept clean.

For an optimum life-time, the battery packs have to be fully charged, after used.

To obtain the longest possible battery life remove the battery pack from the charger once it is fully charged.

For battery pack storage longer than 30 days:  
Store the battery pack where the temperature is below 27°C and away from moisture  
Store the battery packs in a 30% - 50% charged condition  
Every six months of storage, charge the pack as normal.

## BATTERY PACK PROTECTION

The battery pack has overload protection that protects it from being overloaded and helps to ensure long life. Under extreme stress the battery electronics switch off the machine automatically. To restart, switch the machine off and then on again. If the machine does not start up again, the battery pack may have discharged completely. In this case it must be recharged in the battery charger.

## TRANSPORTING LITHIUM BATTERIES

Lithium-ion batteries are subject to the Dangerous Goods Legislation requirements.

Transportation of those batteries has to be done in accordance with local, national and international provisions and regulations.

- The user can transport the batteries by road without further requirements.
- Commercial transport of Lithium-Ion batteries by third parties is subject to Dangerous Goods regulations. Transport preparation and transport are exclusively to be carried out by appropriately trained persons and the process has to be accompanied by corresponding experts.

When transporting batteries:

- Ensure that battery contact terminals are protected and insulated to prevent short circuit.
- Ensure that battery pack is secured against movement within packaging.
- Do not transport batteries that are cracked or leak.

Check with forwarding company for further advice















## MAINTENANCE

The light source contained in this luminaire shall only be replaced by the manufacturer or his service agent or a similar qualified person.

Use only Milwaukee accessories and spare parts. Should components need to be replaced which have not been described, please contact one of our Milwaukee service agents (see our list of guarantee/service addresses).

If needed, an exploded view of the tool can be ordered. Please state the machine type printed as well as the six-digit No. on the label and order the drawing at your local service agents or directly at: Techtronic Industries GmbH, Max-Eyth-Straße 10, 71364 Winnenden, Germany.

## SYMBOLS

	CAUTION! WARNING! DANGER!
	Remove the battery pack before starting any work on the machine.
	Always disconnect the plug from the socket before carrying out any work on the machine.
	CAUTION: Possibly hazardous optical radiation emitted from this product. Do not stare at operating lamp. May be harmful to the eye.
	Please read the instructions carefully before starting the machine.
	Do not swallow the coin cell battery!
	Do not dispose electric tools, batteries/rechargeable batteries together with household waste material. Electric tools and batteries that have reached the end of their life must be collected separately and returned to an environmentally compatible recycling facility. Check with your local authority or retailer for recycling advice and collection point.
	Class II tool. Tool in which protection against electric shock does not rely on basic insulation only, but in which additional safety precautions, such as double insulation or reinforced insulation, are provided. There being no provision for protective earthing or reliance upon installation conditions.
	Do not burn used battery packs.
	Never charge a damaged battery pack. Replace by a new one.
	European Conformity Mark
	British Conformity Mark
	Ukraine Conformity Mark
	EurAsian Conformity Mark

TECHNISCHE DATEN	AKKU-LEUCHTE	MXF TL (EU 220-240V)	MXF TL (UK 110V)	MXF TL (UK 220-240V)
Produktionsnummer .....	4747 66 01 .....	4747 75 01 .....	4747 85 01 .....	4747 85 01 .....
	000000 - 999999 .....	000000 - 999999 .....	000000 - 999999 .....	000000 - 999999 .....
Spannung .....	220-240 V .....	110 V .....	220-240 V .....	220-240 V .....
Frequenz .....	50 - 60 Hz .....	50 - 60 Hz .....	50 - 60 Hz .....	50 - 60 Hz .....
Nennaufnahmeleistung Leuchte .....	960 W .....	960 W .....	960 W .....	960 W .....
Schutzklasse (Netzbetrieb) .....	IP 55 .....	IP 55 .....	- .....	- .....
Schutzklasse (Akkubetrieb) .....	IP 55 .....	IP 55 .....	IP 55 .....	IP 55 .....
Nennaufnahmeleistung Ladegerät .....	480 W .....	480 W .....	480 W .....	480 W .....
Ladestrom Schnellladung .....	4,5 A .....	4,5 A .....	4,5 A .....	4,5 A .....
Leuchtdauer mit 1 Akkuladung (6,0 Ah)				
höchste Stufe .....	3 h .....	3 h .....	3 h .....	3 h .....
mittlere Stufe .....	6 h .....	6 h .....	6 h .....	6 h .....
niedrige Stufe .....	10 h .....	10 h .....	10 h .....	10 h .....
Lichtstrom Netzbetrieb				
höchste Stufe .....	27000 lm .....	27000 lm .....	27000 lm .....	27000 lm .....
mittlere Stufe .....	14000 lm .....	14000 lm .....	14000 lm .....	14000 lm .....
niedrige Stufe .....	7000 lm .....	7000 lm .....	7000 lm .....	7000 lm .....
Lichtstrom Akkubetrieb				
höchste Stufe .....	20000 lm .....	20000 lm .....	20000 lm .....	20000 lm .....
mittlere Stufe .....	10000 lm .....	10000 lm .....	10000 lm .....	10000 lm .....
niedrige Stufe .....	5000 lm .....	5000 lm .....	5000 lm .....	5000 lm .....
Farbwiedergabeindex (CRI) Flutlicht .....	80 .....	80 .....	80 .....	80 .....
Farbtemperatur .....	4000 K .....	4000 K .....	4000 K .....	4000 K .....
Gewicht ohne Verpackung und Akku .....	48 kg .....	48 kg .....	48 kg .....	48 kg .....
Gewicht nach EPTA-Prozedur 01/2014 (3,0 Ah... 6,0 Ah) .....	51 ... 53 kg .....	51 ... 53 kg .....	51 ... 53 kg .....	51 ... 53 kg .....
Bluetooth-Frequenzband (Frequenzbänder) .....	2402-2480 MHz .....	2402-2480 MHz .....	2402-2480 MHz .....	2402-2480 MHz .....
Hochfrequenzleistung .....	1,8 dBm .....	1,8 dBm .....	1,8 dBm .....	1,8 dBm .....
Bluetooth-Version .....	40BT signal mode .....	40BT signal mode .....	40BT signal mode .....	40BT signal mode .....
Empfohlene Umgebungstemperatur beim Arbeiten .....	-18 °C ... +50 °C .....	-18 °C ... +50 °C .....	-18 °C ... +50 °C .....	-18 °C ... +50 °C .....
Empfohlene Akkutypen .....	MXF CP203, MXF XC406 .....	MXF CP203, MXF XC406 .....	MXF CP203, MXF XC406 .....	MXF CP203, MXF XC406 .....

**⚠️ WARNUNG!** Lesen Sie alle Sicherheitshinweise, Anweisungen, Darstellungen und Spezifikationen für dieses Elektrowerkzeug. Versäumnisse bei der Einhaltung der nachstehenden Anweisungen können elektrischen Schlag, Brand und/oder schwere Verletzungen verursachen. **Bewahren Sie alle Sicherheitshinweise und Anweisungen für die Zukunft auf.**

#### ⚠️ SPEZIELLE SICHERHEITSHINWEISE AKKU-LEUCHTE

**⚠️ Warnung:** Niemals den Lichtstrahl direkt auf Personen oder Tiere richten. Nicht in den Lichtstrahl sehen (auch nicht aus größerer Entfernung). Das Sehen in den Lichtstrahl kann ernsthafte Verletzungen oder den Verlust der Sehkraft verursachen.

**⚠️ WARNUNG!** Dieses Gerät enthält eine Lithium-Knopfzellenbatterie. Eine neue oder gebrauchte Batterie kann schwere innere Verbrennungen verursachen und in weniger als 2 Stunden zum Tod führen, wenn sie verschluckt wird oder in den Körper gelangt. Sichern Sie immer den Batterieabdeckel.

Wenn er nicht sicher schließt, schalten Sie das Gerät aus, entfernen Sie die Batterie und halten Sie sie von Kindern fern.

Wenn Sie glauben, dass Batterien verschluckt wurden oder in den Körper gelangt sind, suchen Sie sofort ärztliche Hilfe auf.

Achtung - dieses Produkt ist mit Kühlöffnungen im unteren Gehäuse teil versehen. Installieren Sie diese Leuchte nur auf einer Oberfläche, die kein Eindringen von Wasser in das Gehäuse zulässt. Halten Sie das Produkt von Pfützen, etc. fern.

#### ⚠️ SPEZIELLE SICHERHEITSHINWEISE LADEGERÄT

Mit dem Ladegerät können folgende Wechselakkus geladen werden:

Akkutyp	Zelltyp	Spannung	Nennkapazität	Anzahl der Zellen
MXFCP203	Li-Ion	72 V	≤ 3,0 Ah	20
MXFXC406	Li-Ion	72 V	≤ 6,0 Ah	2 x 20

Mit dem Ladegerät dürfen keine nichtaufladbaren Batterien geladen werden.

In den Wechselakku-Einschubschacht der Ladegeräte dürfen keine Metallteile gelangen (Kurzschlussgefahr).

Wechselakkus und Ladegeräte nicht öffnen und nur in trockenen Räumen lagern. Vor Nässe schützen.

An den Batterieklappen des Ladegerätes liegt Netzspannung an. Nicht mit stromleitenden Gegenständen in das Gerät fassen.

Keinen beschädigten Wechselakku laden, sondern diesen sofort ersetzen.

Vor jedem Gebrauch Gerät, Anschlusskabel, Akkupack Verlängerungskabel und Stecker auf Beschädigung und Alterung kontrollieren. Beschädigte Teile nur von einem Fachmann reparieren lassen.

Wechselakkus des Systems MXF nur mit Ladegeräten des Systems MXF laden. Keine Akkus aus anderen Systemen laden.

Dieses Gerät darf nicht von Personen bedient oder gereinigt werden, die über verminderte körperliche, sensorische oder geistige Fähigkeiten bzw. mangelnde Erfahrung oder Kenntnisse verfügen, es sei denn, sie wurden von einer gesetzlich für ihre Sicherheit verantwortliche Person im sicheren Umgang mit dem Gerät unterwiesen. Oben genannte Personen sind bei der Verwendung des Geräts zu beaufsichtigen. Dieses Gerät gehört nicht in die Hände von Kindern. Bei Nichtverwendung ist es deshalb sicher und außerhalb der Reichweite von Kindern zu verwahren.

#### WEITERE SICHERHEITSHINWEISE

Vor allen Arbeiten am Gerät den Wechselakku herausnehmen.

Verbrauchte Wechselakkus nicht ins Feuer oder in den Hausmüll werfen. Milwaukee bietet eine umweltgerechte Alt-Wechselakku-Entsorgung an; bitte fragen Sie Ihren Fachhändler.

Wechselakkus nicht zusammen mit Metallgegenständen aufbewahren (Kurzschlussgefahr).

Unter extremer Belastung oder extremer Temperatur kann aus beschädigten Wechselakkus Batterieflüssigkeit auslaufen. Bei Berührung mit Batterieflüssigkeit sofort mit Wasser und Seife abwaschen. Bei Augenkontakt sofort mindestens 10 Minuten gründlich spülen und unverzüglich einen Arzt aufsuchen.

**Warnung!** Um die durch einen Kurzschluss verursachte Gefahr eines Brandes, von Verletzungen oder Produktbeschädigungen zu vermeiden, tauchen Sie das Werkzeug, den Wechselakku oder das Ladegerät nicht in Flüssigkeiten ein und sorgen Sie dafür, dass keine Flüssigkeiten in die Geräte und Akkus eindringen. Korrodierende oder leitfähige Flüssigkeiten, wie Salzwasser, bestimmte Chemikalien und Bleichmittel oder Produkte, die Bleichmittel enthalten, können einen Kurzschluss verursachen.

#### BESTIMMUNGSGEMÄSSE VERWENDUNG

Die Akku-Leuchte ist unabhängig von einem Stromanschluss als Beleuchtung einsetzbar.

Zusätzlich kann das Ladegerät bestimmte Milwaukee Wechselakkus laden.

Dieses Gerät darf nur wie angegeben bestimmungsgemäß verwendet werden.

#### GE-KONFORMITÄTSERLÄRUNG

Wir erklären als Hersteller in alleiniger Verantwortung, dass das unter "Technische Daten" beschriebene Produkt mit allen relevanten Vorschriften der Richtlinien 2011/65/EU (RoHS), 2014/53/EU, 2006/42/EG und den folgenden harmonisierten normativen Dokumenten übereinstimmt:

EN 60335-1:2012+A11:2014+A13:2017+A1:2019+A14:2019+A2:2019  
 EN 60335-2-29:2004+A2:2010+A11:2018  
 EN 60598-1:2015+A1:2018  
 EN 60598-2-4:2018  
 EN 62233:2008  
 EN 62493:2015  
 EN 61547:2009  
 EN 55015:2013+A1:2015  
 EN 61000-3-2:2014  
 EN 61000-3-3:2013  
 EN 301 489-1 V2.2.3  
 EN 301 489-17 V3.1.1  
 EN 300 328 V2.2.2  
 EN 62479:2010  
 EN IEC 63000:2018

Winnenden, 2021-05-05

*Alexander Krug*

Alexander Krug  
Managing Director



Bevollmächtigt die technischen Unterlagen zusammenzustellen.

Techtronic Industries GmbH  
 Max-Eyth-Straße 10  
 71364 Winnenden  
 Germany

#### LADEZUSTANDSANZEIGE

Nach Aktivierung der Maschine zeigt die Batterieanzeige die verbleibende Laufzeit an. Die Anzeige gibt den Ladezustand des Wechselakkus an. Wenn die Ladung weniger als 10 % beträgt, beginnt eine Leuchte auf der Batterieanzeige zu blinken. Wenn die Ladung auf 0 % sinkt, blinkt die Batterieanzeige 8 x. Dann den Wechselakku aufladen.

10-32%    32-55%    55-77%    77-100%

#### ONE-KEY™

Um mehr über die ONE-KEY Funktionalität dieses Werkzeugs zu erfahren, lesen Sie die beiliegende Schnellstartanleitung oder besuchen Sie uns im Internet unter [www.milwaukeeetool.com/one-key](http://www.milwaukeeetool.com/one-key). Sie können die ONE-KEY App über den App Store oder Google Play auf Ihr Smartphone herunterladen.

Kommt es zu elektrostatischen Entladungen, wird die Bluetooth-Verbindung unterbrochen. Stellen Sie in diesem Fall die Verbindung manuell wieder her.

Kommt es wegen einer Funkfrequenzstörung zu einem Bluetooth-Kommunikationsausfall außerhalb des Ausschlussbereichs (2280 MHz–2603,5 MHz), das Gerät manuell zurücksetzen, um erneut eine Verbindung herzustellen.

Das Gerät entspricht den Mindestanforderungen gemäß EN 61547:2009/ EN 301489-1 / EN 301489-17.

## ONE-KEY™ Azeige

Blaues Leuchten	Funkverbindung ist aktiv und kann über die ONE-KEY™ App eingestellt werden.
Blaues Blinken	Werkzeug kommuniziert mit der ONE-KEY™ App.
Rotes Blinken	Werkzeug wurde aus Sicherheitsgründen gesperrt und kann vom Bediener über die ONE-KEY™ App entsperrt werden.

## NETZANSCHLUSS

Nur an Einphasen-Wechselstrom und nur an die auf dem Leistungsschild angegebene Netzspannung anschließen. Anschluss ist auch an Steckdosen ohne Schutzkontakt möglich, da ein Aufbau der Schutzklasse II vorliegt.

## LADEZEIT

Akkutyp	Spannung	Nennkapazität	Ladezeit ca.
MXFCP203	72 V	≤ 3.0 Ah	55 min
MXFXC406	72 V	≤ 6.0 Ah	90 min

## LI-ION-AKKUS

Die Akkus werden teilgeladen ausgeliefert. Die LED am Akku zeigen den Ladezustand an.

Wird der Akku längere Zeit nicht benutzt, schaltet der Akku in den Ruhezustand.

Bei vollständiger Entladung schaltet der Akku automatisch ab (Tiefenentladung nicht möglich).

Unter extremen Belastungen kann sich der Akku stark erhitzen. In diesem Fall schaltet der Akku ab.

Den Akku dann in das Ladegerät stecken um ihn wieder aufzuladen und zu aktivieren.

Der Ladezustand kann durch Drücken der Taste am Akku abgerufen werden. Der Akku kann hierzu im Elektrowerkzeug verbleiben, es muss aber mindestens 1 Minute vorher abgeschaltet werden (sonst ungenaue Anzeige). Die Anzahl der leuchtenden LED beschreibt den Ladezustand. Eine blinkende LED signalisiert eine max. Leistungsreserve von 10%.

Grundsätzlich gilt: sollte das Elektrowerkzeug nach Einstecken des Akkus nicht funktionieren, den Akku auf das Ladegerät stecken. Die Anzeigen an Akku und Ladegerät geben dann Auskunft über den Akkuzustand.

Bei niedrigen Temperaturen kann mit verringerter Leistung weitergearbeitet werden.

## MERKMALE

Nach Einstecken des Akkus in den Einschubschacht des Ladegerätes wird der Akku automatisch geladen (rote LED leuchtet dauernd).

Wenn ein zu warmer oder ein zu kalter Akku in das Ladegerät eingesetzt wird (rote LED blinkt), beginnt der Aufladevorgang automatisch, sobald der Akku die korrekte Aufladetemperatur erreicht hat (0°C...40°C). Der max. Ladestrom fließt, wenn die Temperatur des Li-Ion-Akkus zwischen 0...30°C liegt.

Die Ladezeit liegt zwischen 45 min und 90 min, je nachdem wie weit der Akku vorher entladen wurde.

Ist der Akku vollständig geladen, schaltet die LED am Ladegerät von rot auf grün.

Den Akku zum Laden nach Belieben aus dem Gerät entfernen. Die Akkus von Milwaukee haben keine Erinnerungsfunktion, wenn sie aufgeladen werden, bevor sie komplett leer sind. Der Akku muss also nicht vollständig





entladen sein, bevor er in das Ladegerät eingesetzt werden kann.

In der Praxis ist es am besten, die Akkus aus dem Ladegerät zu entfernen und das Ladegerät vom Netz zu trennen. Es wird allerdings kein Schaden entstehen, wenn der Akku im angeschlossenen Ladegerät eingesteckt bleibt.

Wenn der Wechselakku im Ladegerät verbleibt, wird der Akku dauerhaft vollständig geladen. Die Leuchtanzeige leuchtet wie bei einem normalen Ladevorgang.

Wenn die Leuchtanzeige rot und grün blinkt, sicherstellen, dass der Akku richtig eingesetzt ist. Dazu den Akku entnehmen und erneut einsetzen. Wenn die Leuchtanzeige weiterhin rot und grün blinkt, den Akku aus dem Ladegerät nehmen und das Ladegerät mindestens 2 Minuten lang vom Netz trennen. Nach 2 Minuten das Ladegerät wieder an das Netz anschließen und den Akku in das Ladegerät einstecken. Wenn das Problem fortbesteht, wenden Sie sich an den MILWAUKEE-Kundendienst.

## LED SYMBOLE

	Rotes Dauerleuchten	Ladevorgang aktiv
	Langsames grünes Blinken	Ladevorgang beinahe beendet
	Grünes Dauerleuchten	Ladevorgang abgeschlossen
	Schnelles rotes Blinken	Batterie ist zu warm/kalt – Ladevorgang startet, sobald die Batterie die richtige Ladetemperatur erreicht hat
	Abwechselnd rot/grünes Blinken	Akku beschädigt oder fehlerhaft

## AKKUS

Längere Zeit nicht benutzte Akkus vor Gebrauch nachladen.

Eine Temperatur über 50°C vermindert die Leistung des Wechselakkus. Längere Erwärmung durch Sonne oder Heizung vermeiden.

Die Anschlusskontakte an Ladegerät und Akku sauber halten.

Für eine optimale Lebensdauer müssen nach dem Gebrauch die Akkus voll geladen werden.

Für eine möglichst lange Lebensdauer sollten die Akkus nach dem Aufladen aus dem Ladegerät entfernt werden.

Bei Lagerung des Akkus länger als 30 Tage: Akku bei ca. 27°C und trocken lagern. Akku bei ca. 30%-50% des Ladezustandes lagern. Akku alle 6 Monate erneut aufladen.

## AKKUÜBERLASTSCHUTZ

Der Akkupack ist mit einem Überlastschutz ausgestattet, der den Akku vor Überlastung schützt und eine hohe Lebensdauer sicherstellt.

Bei extrem starker Beanspruchung schaltet die Akkuelektronik die Maschine automatisch ab. Zum Weiterarbeiten Maschine Aus- und wieder Einschalten. Sollte die Maschine nicht wieder anlaufen, ist der Akkupack möglicherweise entladen und muss im Ladegerät wieder aufgeladen werden.

## TRANSPORT VON LITHIUM-IONEN-AKKUS

Lithium-Ionen-Akkus fallen unter die gesetzlichen Bestimmungen zum Gefahrguttransport.

Der Transport dieser Akkus muss unter Einhaltung der lokalen, nationalen und internationalen Vorschriften und Bestimmungen erfolgen.

- Verbraucher dürfen diese Akkus ohne Weiteres auf der Straße transportieren.
- Der kommerzielle Transport von Lithium-Ionen-Akkus durch Speditionsunternehmen unterliegt den Bestimmungen des Gefahrguttransports. Die Versandvorbereitungen und der Transport dürfen ausschließlich von entsprechend geschulten Personen durchgeführt werden. Der gesamte Prozess muss fachmännisch begleitet werden.

Folgende Punkte sind beim Transport von Akkus zu beachten:

- Stellen Sie sicher, dass die Kontakte geschützt und isoliert sind, um Kurzschlüsse zu vermeiden.
- Achten Sie darauf, dass der Akkupack innerhalb der Verpackung nicht verrutschen kann.
- Beschädigte oder auslaufende Akkus dürfen nicht transportiert werden.

Wenden Sie sich für weitere Hinweise an Ihr Speditionsunternehmen.

## WARTUNG









Die Lichtquelle dieser Lampe darf nur vom Hersteller oder einer Servicestelle des Herstellers oder einer gleich qualifizierten Person ausgetauscht werden.

Nur Milwaukee Zubehör und Milwaukee Ersatzteile verwenden. Bauteile, deren Austausch nicht beschrieben wurde, bei einer Milwaukee Kundendienststelle auswechseln lassen (Broschüre Garantie/Kundendienstadressen beachten).

Bei Bedarf kann eine Explosionszeichnung des Gerätes unter Angabe der Maschinen Type und der sechsstelligen Nummer auf dem Leistungsschild bei Ihrer Kundendienststelle oder direkt bei Techtronic Industries GmbH, Max-Eyth-Straße 10, 71364 Winnenden, Germany angefordert werden.

## SYMBOLE

	ACHTUNG! WARNUNG! GEFAHR!
	Vor allen Arbeiten an der Maschine den Wechselakku herausnehmen
	Vor allen Arbeiten an der Maschine den Stecker aus der Steckdose ziehen.
	ACHTUNG: Dieses Gerät kann gefährliche Strahlung aussenden. Nicht in die eingeschaltete Lampe blicken. Dies kann schädlich für das Auge sein.
	Bitte lesen Sie die Gebrauchsanweisung vor Inbetriebnahme sorgfältig durch.
	Knopfzellenbatterie nicht verschlucken!

	Elektrogeräte, Batterien/Akkus dürfen nicht zusammen mit dem Hausmüll entsorgt werden. Elektrische Geräte und Akkus sind getrennt zu sammeln und zur umweltgerechten Entsorgung bei einem Verwertungsbetrieb abzugeben. Erkundigen Sie sich bei den örtlichen Behörden oder bei Ihrem Fachhändler nach Recyclinghöfen und Sammelstellen.
	Elektrowerkzeug der Schutzklasse II. Elektrowerkzeug, bei dem der Schutz vor einem elektrischen Schlag nicht nur von der Basisisolierung abhängt, sondern auch davon, dass zusätzliche Schutzmaßnahmen, wie doppelte Isolierung oder verstärkte Isolierung, angewendet werden. Es gibt keine Vorrichtung zum Anschluss eines Schutzleiters.
	Wechselakkus nicht ins Feuer werfen.
	Keinen beschädigten Wechselakku laden, sondern diesen sofort ersetzen.
	Europäisches Konformitätszeichen
	Britisches Konformitätszeichen
	Ukrainisches Konformitätszeichen
	Euroasiatisches Konformitätszeichen

**CARACTÉRISTIQUES TECHNIQUES** **SLAMPE TORCHE À BATTERIE**    **MXF TL (EU 220-240V)**    **MXF TL (UK 110V)**    **MXF TL (UK 220-240V)**

Numéro de série.....	4747 66 01.....	4747 75 01.....	4747 85 01.....
	000000 - 999999 .....	000000 - 999999 .....	000000 - 999999 .....
Voltage.....	220-240 V.....	110 V.....	220-240 V.....
Fréquence.....	50 - 60 Hz.....	50 - 60 Hz.....	50 - 60 Hz.....
Puissance absorbée nominale Lampe.....	960 W.....	960 W.....	960 W.....
Classe de protection (Fonctionnement sur réseau électrique).....	IP 55.....	IP 55.....	-.....
Classe de protection (Fonctionnement sur batterie).....	IP 55.....	IP 55.....	IP 55.....
Puissance nominale de réception chargeur.....	480 W.....	480 W.....	480 W.....
Courant charge rapide.....	4,5 A.....	4,5 A.....	4,5 A.....
Autonomie lumière avec 1 charge de batterie (6,0 Ah)			
niveau haut.....	3 h.....	3 h.....	3 h.....
niveau moyen.....	6 h.....	6 h.....	6 h.....
niveau bas.....	10 h.....	10 h.....	10 h.....
Flux lumineux Fonctionnement sur réseau électrique			
niveau haut.....	27000 lm.....	27000 lm.....	27000 lm.....
niveau moyen.....	14000 lm.....	14000 lm.....	14000 lm.....
niveau bas.....	7000 lm.....	7000 lm.....	7000 lm.....
Flux lumineux Fonctionnement sur batterie			
niveau haut.....	20000 lm.....	20000 lm.....	20000 lm.....
niveau moyen.....	10000 lm.....	10000 lm.....	10000 lm.....
niveau bas.....	5000 lm.....	5000 lm.....	5000 lm.....
Indice de rendu des couleurs (CRI) mode lumière diffus.....	80.....	80.....	80.....
Température des couleurs.....	4000 K.....	4000 K.....	4000 K.....
Poids sans accu et l'emballage.....	48 kg.....	48 kg.....	48 kg.....
Poids suivant EPTA-Procédure 01/2014 (3,0 Ah...6,0 Ah).....	51 ... 53 kg.....	51 ... 53 kg.....	51 ... 53 kg.....
Bande (bandes) de fréquence Bluetooth.....	2402-2480 MHz.....	2402-2480 MHz.....	2402-2480 MHz.....
Puissance à haute fréquence.....	1,8 dBm.....	1,8 dBm.....	1,8 dBm.....
Version Bluetooth.....	40BT signal mode.....	40BT signal mode.....	40BT signal mode.....
Température conseillée lors du travail.....	-18°C ... +50 °C.....		
Batteries conseillées.....	MXF CP203, MXF XC406.....		

**AVERTISSEMENT!** Lire tous les avertissements de sécurité, les instructions opérationnelles, les illustrations et les spécifications fournies avec cet outil électrique. La non observance des instructions mentionnées ci-dessous peut causer des chocs électriques, des incendies ou de graves blessures. **Bien garder tous les avertissements et instructions.**

**AVERTISSEMENTS DE SÉCURITÉ SPÉCIAUX SLAMPE TORCHE À BATTERIE**

**Attention:** Ne jamais diriger le faisceau lumineux directement sur des personnes ou des animaux. Ne pas regarder dans le faisceau lumineux (même à une certaine distance). Le fait de regarder dans le faisceau lumineux peut causer de sérieuses blessures ou entraîner la perte de l'acuité visuelle.

**AVERTISSEMENT !** Ce dispositif contient une batterie bouton au lithium. Une batterie neuve ou déjà utilisée peut causer de graves brûlures internes et provoquer la mort en moins de 2 heures en cas d'ingestion ou si elle pénètre à l'intérieur du corps. Toujours fermer d'une manière sûre le couvercle du logement de la batterie.

En cas de couvercle défectueux, désactiver le dispositif, enlever la batterie et la garder hors de la portée des enfants.

Si l'on soupçonne que des batteries ont été ingérées ou que des batteries ont pénétrées dans le corps, consulter un médecin immédiatement.

Attention - ce produit a des ouvertures de refroidissement dans la partie inférieure du boîtier. Installer cette lampe uniquement sur une surface qui ne permet pas la pénétration d'eau dans le boîtier. Garder le produit loin de flammes, etc.

**CHARGEUR INSTRUCTIONS DE SÉCURITÉ PARTICULIÈRES**

Avec le chargeur il est possible de charger les accus interchangeables suivants :

Type d'accu	Type de cellule	Tension	Capacité nominale	Nombre de cellules
MXFCP203	Li-Ion	72 V	≤ 3.0 Ah	20
MXFXC406	Li-Ion	72 V	≤ 6.0 Ah	2 x 20

**Ne pas essayer de charger des accus non rechargeables avec ce chargeur**

Aucune pièce métallique ne doit pénétrer dans le logement d'accu du chargeur (risque de court-circuit)

Ne pas ouvrir les accus interchangeables et les chargeurs et ne les stocker que dans des locaux secs. Les protéger contre l'humidité.

Les bornes des accus du chargeur sont sous tension. Ne pas introduire de pièces conductrices dans l'appareil.

Ne pas charger un accu interchangeable défectueux, le remplacer tout de suite.

Avant toute utilisation, vérifier que la machine, le câble d'alimentation, la batterie d'accumulateurs, le câble de rallonge et la fiche ne sont pas endommagés ni usés. Ne faire réparer les éléments endommagés que par un spécialiste.

Ne charger les accus interchangeables du système MXF qu'avec le chargeur d'accus du système MXF. Ne pas charger des accus d'autres systèmes.

Ce dispositif ne doit pas être utilisé ou nettoyé par des personnes avec des capacités physiques, sensorielles ou mentales réduites, ou manque d'expérience ou de connaissances, à moins qu'elles n'aient reçu une instruction concernant la gestion sécurisée du dispositif par une personne juridiquement responsable de leur sécurité. Les personnes mentionnées ci-dessus devront être surveillées pendant l'utilisation du dispositif. Ce dispositif ne doit pas être manié par des enfants. Pour cette raison, en cas de non utilisation, il doit être gardé en sécurité hors de la portée des enfants.

**INSTRUCTIONS DE SÉCURITÉ ULTÉRIEURES**

Avant tous travaux sur l'appareil retirer l'accu interchangeable.

Ne pas jeter les accus interchangeables usés au feu ou avec les déchets ménagers. Milwaukee offre un système d'évacuation écologique des accus usés.

Ne pas conserver les accus interchangeables avec des objets métalliques (risque de court-circuit)

En cas de conditions ou températures extrêmes, du liquide caustique peut s'échapper d'un accu interchangeable endommagé. En cas de contact avec le liquide caustique de la batterie, laver immédiatement avec de l'eau et du savon. En cas de contact avec les yeux, rincer soigneusement avec de l'eau et consulter immédiatement un médecin.

**Avertissement!** Pour réduire le risque d'incendie, de blessures corporelles et de dommages causés par un court-circuit, ne jamais immerger l'outil, le bloc-piles ou le chargeur dans un liquide ou laisser couler un fluide à l'intérieur de celui-ci. Les fluides corrosifs ou conducteurs, tels que l'eau de mer, certains produits chim-iques industriels, les produits de blanchiment ou de blanchiment, etc., peuvent provoquer un court-circuit.

**UTILISATION CONFORME AUX PRESCRIPTIONS**

La lampe à batterie pourra être utilisée pour l'éclairage même en absence d'une connexion au réseau électrique.

En outre le chargeur peut recharger certaines batteries Milwaukee.

Comme déjà indiqué, cette machine n'est conçue que pour être utilisée conformément aux prescriptions.

**DÉCLARATION CE DE CONFORMITÉ**

Nous déclarons, en tant que fabricant et sous notre seule responsabilité, que le produit décrit dans « Données techniques » est conforme à toutes les dispositions pertinentes des directives 2011/65/UE (RoHS), 2014/53/UE, 2006/42/CE et des documents normatifs harmonisés suivants :

- EN 60335-1:2012+A11:2014+A13:2017+A1:2019+A14:2019+A2:2019
- EN 60335-2-29:2004+A2:2010+A11:2018
- EN 60598-1:2015+A1:2018
- EN 60598-2-4:2018
- EN 62233:2008
- EN 62493:2015
- EN 61547:2009
- EN 55015:2013+A1:2015
- EN 61000-3-2:2014
- EN 61000-3-3:2013
- EN 301 489-1 V2.2.3
- EN 301 489-17 V3.1.1
- EN 300 328 V2.2.2
- EN 62479:2010
- EN IEC 63000:2018

Winnenden, 2021-05-05

*Alexander Krug*

Alexander Krug  
Managing Director



Autorisé à compiler la documentation technique.

Techtronic Industries GmbH  
Max-Eyth-Straße 10  
71364 Winnenden  
Germany

**INDICATION DE L'ETAT DE CHARGE**

Après l'activation de la machine, l'indicateur de batterie avertit du temps de fonctionnement restant. L'écran affiche l'état de charge de l'accu interchangeable. Si la charge est inférieure à 10 %, l'indicateur de batterie se met à clignoter. Lorsque la charge tombe à 0 %, l'indicateur de batterie clignote 8 fois. Chargez alors l'accu interchangeable.

- 10-32%
- 32-55%
- 55-77%
- 77-100%

**ONE-KEY™**

Pour tout renseignement complémentaire sur la fonction ONE-KEY de cet appareil, lire les instructions rapides annexées ou consulter notre page Internet www.milwaukeeetool.com/one-key. L'application ONE-KEY peut être téléchargée à partir de l'App Store ou de Google Play sur votre smartphone.

En cas de décharges électrostatiques, la connexion Bluetooth est interrompue. Dans ce cas, rétablir la connexion manuellement.

Si une panne de communication Bluetooth se produit en dehors de la plage d'exclusion (2 280 Mhz-2 603,5 MHz) suite à des interférences de fréquence radio, réinitialiser manuellement l'appareil pour rétablir la liaison. L'appareil répond aux exigences minimales conformément à EN 61547:2009/ EN 301489-1 / EN 301489-17.



## Affichage ONE-KEY™

Éclairage bleu	La liaison radio est active et peut être réglée via l'appli ONE-KEY™.
Clignotement bleu	L'outil communique avec l'appli ONE-KEY™.
Clignotement rouge	L'outil a été verrouillé pour des raisons de sécurité et peut être déverrouillé par l'opérateur via l'appli ONE-KEY™.

## BRANCHEMENT SECTEUR

Raccorder uniquement à un courant électrique monophasé et uniquement à la tension secteur indiquée sur la plaque signalétique. Le raccordement à des prises de courant sans contact de protection est également possible car la classe de protection II est donnée.

## DURÉE DE CHARGE

Type d'accu	Tension	Capacité nominale	Durée de charge env.
MXFCP203	72 V	≤ 3.0 Ah	55 min
MXFXC406	72 V	≤ 6.0 Ah	90 min

## LI-ION-ACCUS

Les accus sont livrés dans l'état partiellement chargé. Les LED sur l'accu indiquent l'état de la charge.

L'accu commute sur le mode de repos s'il reste inutilisé pendant une période prolongée.

L'accu se déconnecte automatiquement lors d'une décharge complète (décharge totale impossible).

L'accu peut s'échauffer fortement s'il est soumis à des sollicitations extrêmes. Dans ce cas, l'accu se déconnecte.

Mettre alors l'accu en place dans le chargeur pour le recharger et l'activer.

Il est possible de voir l'état de charge en enfonceant la touche sur l'accu. Pour cela, l'accu peut rester dans l'outillage électrique, mais il doit être déconnecté au moins 1 minute au préalable (sinon l'affichage est inexact). Le nombre de LED allumées décrit l'état de charge. Une LED clignotante signale une réserve maximale de puissance de 10%.

L'affirmation suivante est en principe valable : l'accu doit être relié au chargeur si l'outillage électrique ne fonctionne pas après la mise en place de l'accu. Les indicateurs sur l'accu et le chargeur livrent alors des renseignements sur l'état de l'accu.

Il est possible de continuer le travail avec une puissance réduite lors de basses températures.

## DESCRIPTION

L'accu interchangeable est automatiquement chargé une fois introduit dans le logement du chargeur (la LED rouge est allumée en permanence).

Si un accu interchangeable trop froid ou trop chaud est introduit dans le chargeur (la LED rouge clignote), le processus de charge est automatiquement déclenché dès que l'accu atteint la température de charge correcte (0°C...40°C). Le courant de chargement maximum est atteint lorsque la température de l'accu interchangeable se situe entre 0...30°C.

Le temps de chargement d'un accu interchangeable se situe entre 45 et 90 min., en fonction de son état de décharge.

Si l'accu est entièrement déchargé, la LED sur le chargeur commute de la couleur rouge sur la couleur verte et les LED sur l'accu s'éteignent.





La batterie rechargeable pourra être enlevée du dispositif en tout moment. Les batteries Milwaukee n'ont pas la fonction mémoire si elles sont rechargées avant leur épuisement complet. Par conséquent il n'est pas nécessaire que les batteries soient complètement épuisées avant d'être insérées dans le chargeur de batteries.

Dans la pratique il est préférable d'enlever les batteries rechargeables du chargeur et le débrancher du réseau. De toute façon, aucun dommage ne sera produit si les batteries rechargeables demeurent insérées dans le chargeur branché au réseau.

Si l'accu interchangeable reste dans le chargeur, l'accu reste entièrement chargé en permanence. L'indicateur lumineux s'allume comme lors du processus normal de charge.

Si le voyant lumineux clignote en rouge et vert, s'assurer que la batterie rechargeable ait été insérée correctement. A cet effet, enlever la batterie rechargeable et l'insérer de nouveau. Si le voyant lumineux continue à clignoter rouge et vert, enlever la batterie du chargeur et débrancher du réseau le chargeur pendant au moins 2 minutes. Après 2 minutes brancher de nouveau le chargeur au réseau et insérer la batterie dans le chargeur. Si le problème persiste, adressez-vous au service assistance MILWAUKEE.

## LED SYMBOLES

	Lumière fixe rouge	Chargement en cours
	Clignotement vert lent	Chargement presque terminé
	Lumière verte fixe	Chargement terminé
	Clignotement rouge rapide	Batterie trop chaude / froide – le chargement commencera dès que la batterie atteindra la juste température de chargement
	Clignotement alterné rouge/vert	Batterie rechargeable endommagée ou défectueuse

## ACCUS

Recharger les accus avant utilisation après une longue période de non utilisation.

Une température supérieure à 50°C amoindrit la capacité des accus. Éviter les expositions prolongées au soleil ou au chauffage.

Tenir propres les contacts des accus et des chargeurs.

Pour une durée de vie optimale, les accus doivent être chargés à fond après l'utilisation.

Pour une plus longue durée de vie, enlever les batteries du chargeur de batterie quand celles-ci seront chargées.

En cas d'entreposage de la batterie pour plus de 30 jours: Entreposer la batterie à 27°C environ dans un endroit sec. Entreposer la batterie avec une charge d'environ 30% - 50%.

Recharger la batterie tous les 6 mois.

## PROTECTION DE L'ACCU CONTRE LES SURCHARGES

Le bloc d'accus est équipé d'un dispositif de protection contre la surcharge qui protège l'accu contre une surcharge et qui assure une longue durée de vie. En cas de sollicitation extrêmement élevée, l'unité électronique de l'accu éteint la machine automatiquement. Pour continuer le travail, il convient d'éteindre la machine et de l'enclencher à nouveau. Si la machine ne redémarre pas, il se peut que le bloc d'accus soit déchargé et qu'il doive être rechargé dans le chargeur.

## TRANSPORT DE BATTERIES LITHIUM-ION

Les batteries lithium-ion sont soumises aux dispositions législatives concernant le transport de produits dangereux.

Le transport de ces batteries devra s'effectuer dans le respect des dispositions et des normes locales, nationales et internationales.

- Les utilisateurs peuvent transporter ces batteries sans restrictions.
- Le transport commercial de batteries lithium-ion est réglé par les dispositions concernant le transport de produits dangereux. La préparation au transport et le transport devront être effectués uniquement par du personnel formé de façon adéquate. Tout le procédé devra être géré d'une manière professionnelle.

Durant le transport de batteries il faut respecter les consignes suivantes :

- S'assurer que les contacts soient protégés et isolés en vue d'éviter des courts-circuits.
- S'assurer que le groupe de batteries ne puisse pas se déplacer à l'intérieur de son emballage.
- Des batteries endommagées ou des batteries perdant du liquide ne devront pas être transportées.

Pour tout renseignement complémentaire veuillez vous adresser à votre transporteur professionnel.



## ENTRETIEN











La source lumineuse de cette lampe doit être remplacée uniquement par le fabricant, par un centre d'assistance du fabricant ou par une autre personne qualifiée d'une manière analogue.

Utiliser uniquement les accessoires Milwaukee et les pièces détachées Milwaukee. Faire remplacer les composants dont le remplacement n'a pas été décrit, par un des centres de service après-vente Milwaukee (observer la brochure avec les adresses de garantie et de service après-vente).

En cas de besoin il est possible de demander un dessin éclaté du dispositif en indiquant le modèle de la machine et le numéro de six chiffres imprimé sur la plaquette de puissance et en s'adressant au centre d'assistance technique ou directement à Techtronic Industries GmbH, Max-Eyth-Straße 10, 71364 Winnenden, Germany.

## SYMBOLES

	ATTENTION ! AVERTISSEMENT ! DANGER !
	Avant tous travaux sur la machine retirer l'accu interchangeable.
	Avant tous travaux sur la machine extraire la fiche de la prise de courant.

	ATTENTION : cet appareil peut émettre un rayonnement dangereux. Ne pas regarder dans la lampe lorsqu'elle est enclenchée. Cela peut provoquer des lésions sur les yeux.
	Veuillez lire avec soin le mode d'emploi avant la mise en service
	Ne pas ingérer des batteries bouton.
	Les dispositifs électriques, les batteries et les batteries rechargeables ne sont pas à éliminer dans les déchets ménagers. Les dispositifs électriques et les batteries sont à collecter séparément et à remettre à un centre de recyclage en vue de leur élimination dans le respect de l'environnement. S'adresser aux autorités locales ou au détaillant spécialisé en vue de connaître l'emplacement des centres de recyclage et des points de collecte.
	Outil électrique en classe de protection II. Outil électrique équipé d'une protection contre la fulguration électrique qui ne dépend seulement de l'isolation de base mais aussi de l'application d'autres mesures de protection telles qu'une double isolation ou une isolation augmentée. La connexion d'un conducteur de protection n'est pas prédisposée.
	Ne pas brûler les batteries de recharge.
	Ne pas charger un accu interchangeable défectueux, le remplacer tout de suite.
	Marque de conformité européenne
	Marque de conformité britannique
	Marque de conformité ukrainienne
	Marque de conformité d'Eurasie

DATI TECNICI	LAMPADA A BATTERIA	MXF TL (EU 220-240V)	MXF TL (UK 110V)	MXF TL (UK 220-240V)
Numero di serie .....	4747 66 01	4747 75 01	4747 85 01	000000 - 999999
Voltaggio.....	220-240 V	110 V	220-240 V	000000 - 999999
Frequenza .....	50 - 60 Hz	50 - 60 Hz	50 - 60 Hz	220-240 V
Potenza assorbita nominale Lampada .....	960 W	960 W	960 W	50 - 60 Hz
Classe di protezione (Funzionamento a rete) .....	IP 55	IP 55	-	960 W
Classe di protezione (Funzionamento a batteria) .....	IP 55	IP 55	IP 55	IP 55
Potenza assorbita nominale caricabatteria.....	480 W	480 W	480 W	480 W
Corrente di carica rapida.....	4,5 A	4,5 A	4,5 A	4,5 A
Autonomia luce con 1 carico di batteria (6,0 Ah)				
livello alto .....	3 h	3 h	3 h	
livello medio.....	6 h	6 h	6 h	
livello basso .....	10 h	10 h	10 h	
Flusso luminoso Funzionamento a rete				
livello alto .....	27000 lm	27000 lm	27000 lm	
livello medio .....	14000 lm	14000 lm	14000 lm	
livello basso .....	7000 lm	7000 lm	7000 lm	
Flusso luminoso Funzionamento a batteria				
livello alto .....	20000 lm	20000 lm	20000 lm	
livello medio .....	10000 lm	10000 lm	10000 lm	
livello basso .....	5000 lm	5000 lm	5000 lm	
Indice di resa cromatica (CRI) diffusa .....	80	80	80	
Temperatura di colore .....	4000 K	4000 K	4000 K	
Peso senza batteria e imballaggio .....	48 kg	48 kg	48 kg	
Peso secondo la procedura EPTA 01/2014 (3,0 Ah... 6,0 Ah) .....	51 ... 53 kg	51 ... 53 kg	51 ... 53 kg	
Banda (bande) di frequenza Bluetooth.....	2402-2480 MHz	2402-2480 MHz	2402-2480 MHz	
Potenza ad alta frequenza.....	1,8 dBm	1,8 dBm	1,8 dBm	
Versione Bluetooth .....	40BT signal mode	40BT signal mode	40BT signal mode	
Temperatura consigliata durante il lavoro.....	-18°C ... +50 °C			
Batterie consigliate .....	MXF CP203, MXF XC406			

**AVVERTENZA!** Leggere tutte le avvertenze di sicurezza, istruzioni operative, illustrazioni e specifiche fornite con questo elettrodomestico. Il mancato rispetto delle istruzioni di seguito riportate può causare scosse elettriche, incendi e/o lesioni gravi.  
**Conservare tutte le avvertenze di pericolo e le istruzioni operative per ogni esigenza futura.**

#### AVVERTENZE DI SICUREZZA SPECIALI LAMPADA A BATTERIA

**Attenzione:** non dirigere mai il fascio di luce direttamente su persone o animali. Non guardare nel fascio di luce (nemmeno da notevole distanza). Guardare nel fascio di luce può comportare lesioni serie o la perdita della vista.

**AVVERTENZA!** Questo dispositivo contiene una batteria a bottone al litio.

Una batteria nuova o usata può causare gravi ustioni interne e indurre la morte in meno di 2 ore se viene ingerita o se entra all'interno del corpo. Chiudere sempre in sicurezza il coperchio del vano batteria.

Se non chiude in sicurezza, spegnere il dispositivo, rimuovere la batteria e conservarla fuori dalla portata dei bambini.

Se si ha il sospetto che possano essere state ingerite delle batterie o che queste possano essere entrate nel corpo, consultare immediatamente un medico.

Attenzione - questo prodotto ha aperture di raffreddamento nella parte inferiore della carcassa. Installare questa lampada esclusivamente su una superficie che non permetta la penetrazione d'acqua nella carcassa. Tenere il prodotto lontano da pozzanghere, ecc.

#### CARICABATTERIA NORME DI SICUREZZA

Con il caricabatterie possono essere utilizzate le seguenti batterie:

Tipo di batteria	Tipo di cellula	Con il carica tensione	Capacità nominale	N. celle della batteria
MXFCP203	Li-Ion	72 V	≤ 3.0 Ah	20
MXFXC406	Li-Ion	72 V	≤ 6.0 Ah	2 x 20

Il caricabatterie può essere utilizzato solo con batterie ricaricabili.

Non conservare le batterie con oggetti metallici (pericolo di cortocircuito).

Non aprire né la batteria né il caricatore e conservarli solo in luogo asciutto. Proteggerli dalla umidità.

Poiché nei morsetti del caricabatterie passa della corrente, evitare di inserirvi oggetti conduttori.

Non caricare batterie danneggiate. Eventuali batterie danneggiate devono essere sostituite.

Prima di ogni utilizzo controllare che il cavo di alimentazione, eventuali prolunghe e la spina siano integre e senza danni. Eventualmente parti danneggiate devono essere controllate e riparate da un tecnico.

Le batterie del System MXF sono ricaricabili esclusivamente con i caricatori del System MXF. Le batterie di altri sistemi non possono essere ricaricate.

Questo dispositivo non deve essere usato o pulito da persone con capacità fisiche, sensoriali o mentali ridotte o con mancanza di esperienza o conoscenza, salvo che vengano istruite nella gestione in sicurezza del dispositivo da persona giuridicamente responsabile della loro sicurezza. Le persone di cui sopra dovranno essere sorvegliate durante l'uso del dispositivo. Questo dispositivo non deve essere maneggiato da bambini. Per questo motivo, quando non viene usato, deve essere conservato in sicurezza al di fuori della portata di bambini.

#### ULTERIORI INDICAZIONI DI SICUREZZA

Prima di iniziare togliere la batteria dalla apparecchio.

Non gettare le batterie esaurite sul fuoco o nella spazzatura di casa. La Milwaukee offre infatti un servizio di recupero batterie usate.

Nel vano d'innesto per la batteria del caricatore non devono entrare parti metalliche (pericolo di cortocircuito).

Nel caso di batterie danneggiate da un carico eccessivo o da temperature alte, l'acido di queste potrebbe fuoriuscire. In caso di contatto con l'acido delle batterie lavarsi immediatamente con acqua e sapone. In caso di contatto con gli occhi risciacquare immediatamente con acqua per almeno 10 minuti e contattare subito un medico.

**Attenzione!** Per ridurre il rischio d'incendio, di lesioni o di danni al prodotto causati da corto circuito, non immergere mai l'utensile, la batteria ricaricabile o il carica batterie in un liquido e non lasciare mai penetrare alcun liquido all'interno dei dispositivi e delle batterie. I fluidi corrosivi o conduttori come acqua salata, alcuni agenti chimici, agenti candeggianti o prodotti contenenti agenti candeggianti potrebbero provocare un corto circuito.

#### UTILIZZO CONFORME

La lampada a batteria può essere utilizzata per l'illuminazione a prescindere dalla presenza di un collegamento alla rete elettrica.

Inoltre il caricatore può ricaricare determinate batterie Milwaukee.

Utilizzare il prodotto solo per l'uso per cui è previsto.

#### DICHIARAZIONE DI CONFORMITÀ CE

In qualità di produttore dichiariamo sotto la nostra esclusiva responsabilità che il prodotto descritto nei "Dati tecnici" è conforme a tutte le disposizioni pertinenti delle direttive 2011/65/UE (RoHS), 2014/53/UE, 2006/42/CE e dei seguenti documenti normativi armonizzati:

EN 60335-1:2012+A11:2014+A13:2017+A1:2019+A14:2019+A2:2019  
 EN 60335-2-29:2004+A2:2010+A11:2018  
 EN 60598-1:2015+A1:2018  
 EN 60598-2-4:2018  
 EN 62233:2008  
 EN 62493:2015  
 EN 61547:2009  
 EN 55015:2013+A1:2015  
 EN 61000-3-2:2014  
 EN 61000-3-3:2013  
 EN 301 489-1 V2.2.3  
 EN 301 489-17 V3.1.1  
 EN 300 328 V2.2.2  
 EN 62479:2010  
 EN IEC 63000:2018

Winnenden, 2021-05-05

*Alexander Krug*

Alexander Krug  
 Managing Director



Autorizzato alla preparazione della documentazione tecnica

Techtronic Industries GmbH  
 Max-Eyth-Straße 10  
 71364 Winnenden  
 Germany

#### INDICAZIONE DELLO STATO DELLA CARICA

Dopo l'attivazione del dispositivo, l'indicatore della batteria indica il tempo di funzionamento rimanente. La visualizzazione indica la carica della batteria ricaricabile. Se la carica è inferiore al 10%, una spia sull'indicatore della batteria inizia a lampeggiare. Quando la carica scende a 0%, l'indicatore della batteria lampeggia 8 volte. Quindi ricaricare la batteria.

10-32%    32-55%    55-77%    77-100%

#### ONE-KEY™

Per sapere di più sulla funzione ONE-KEY di questo apparecchio, leggere le istruzioni rapide allegate o consultare la nostra pagina internet [www.milwaukeeool.com/one-key](http://www.milwaukeeool.com/one-key). La ONE-KEY App può essere scaricata dall'App Store o da Google Play sul vostro smartphone.

Se si verificano scariche elettrostatiche, la connessione Bluetooth viene interrotta. In questo caso, ristabilire manualmente la connessione.

Se a causa di interferenze di radiofrequenza si dovesse verificare un errore di comunicazione Bluetooth al di fuori del range di esclusione (2280 MHz-2603.5 MHz), resettare manualmente il dispositivo per poi collegarlo nuovamente. Il dispositivo soddisfa i requisiti minimi secondo EN 61547:2009 / EN 301489-1 / EN 301489-17

## Indicatore ONE-KEY™

Luce fissa blu	E' attiva la modalità wireless e può essere configurata tramite l'app ONE-KEY™.
Luce lampeggiante blu	L'utensile comunica con l'app ONE-KEY™.
Luce lampeggiante rossa	L'utensile è stato bloccato per motivi di sicurezza e può essere sbloccato dall'operatore tramite l'app ONE-KEY™.

## COLLEGAMENTO ALLA RETE

Connettere solo corrente alternata mono fase e solo al sistema di voltaggio indicato sulla piastra. E' possibile anche connettere la presa senza un contatto di messa a terra così come prevede lo schema conforme alla norme di sicurezza di classe II.

## TEMPO DI CARICA

Tipo di batteria	Con il carica tensione	Capacità nominale	Tempo di carica circa
MXFCP203	72 V	≤ 3.0 Ah	55 min
MXFXC406	72 V	≤ 6.0 Ah	90 min

## LI-ION-BATTERIE

Gli accumulatori vengono forniti parzialmente carichi. I LED sull'accumulatore indicano lo stato della carica.

Se l'accumulatore non viene utilizzato per un periodo prolungato, esso passa allo stato di riposo.

Se la carica dell'accumulatore scende al minimo esso si spegne automaticamente (così non può scaricarsi completamente).

Sottoposto a carichi estremi, l'accumulatore può surriscaldarsi. In questo caso l'accumulatore si spegne.

Inserire l'accumulatore nell'apparecchio carica-batterie per ricaricarlo e attivarlo.

Lo stato di carica può essere consultato premendo l'apposito pulsante sull'accumulatore. L'accumulatore può rimanere nell'utensile elettrico ma l'utensile deve essere stato spento almeno un minuto prima (altrimenti l'indicazione non è precisa). Il numero dei led accesi indica lo stato di carica. Un led lampeggiante segnala una riserva di prestazione residua del 10%.

Regola di base: se dopo la connessione dell'accumulatore l'utensile elettrico non dovesse funzionare, bisogna inserire l'accumulatore nel caricatore. I led sull'accumulatore e sul caricatore forniscono informazioni circa lo stato di carica.

A basse temperature si può continuare a lavorare a potenza ridotta.

## BREVE INDICAZIONE

Dopo aver inserito la batteria nel caricatore la batteria sarà automaticamente ricaricata (il LED rosso rimane sempre acceso).

Quando una batteria calda o fredda è inserita nel caricatore (luce rossa lampeggiante), la ricarica inizia automaticamente una volta che la batteria raggiunge la giusta temperatura di ricarica (0°C...40°C). La corrente di carica maggiore scollegare nuovamente il caricatore alla rete ed inserire la batteria nel caricatore. Se il problema persiste, contattare il servizio di assistenza MILWAUKEE.

## LED SIMBOLI

	Luce fissa rossa	Caricamento in corso
	Lampeggio verde lento	Caricamento quasi terminato
	Luce verde fissa	Caricamento terminato
	Lampeggio rosso veloce	Batteria troppo calda/fredda – il caricamento inizierà non appena la batteria avrà raggiunto la corretta temperatura di caricamento
	Lampeggio alternato rosso/verde	Batteria ricaricabile danneggiata o difettosa

## BATTERIE

Batterie non utilizzate per molto tempo devono essere ricaricate prima dell'uso.

A temperature superiori ai 50°C, la potenza della batteria si riduce. Evitare il riscaldamento prolungato dal sole o il riscaldamento.

Evitare di esporre l'accumulatore a surriscaldamento prolungato, dovuto ad esempio ai raggi del sole o ad un impianto di riscaldamento.

Per una ottimale vita utile è necessario ricaricare completamente le batterie dopo l'uso.

Per una più lunga durata, rimuovere le batterie dal caricabatterie quando saranno cariche.

In caso di immagazzinaggio della batteria per più di 30 giorni:

Immagazzinare la batteria a circa 27°C in ambiente asciutto.

Immagazzinare la batteria con carica di circa il 30% - 50%. Ricaricare la batteria ogni 6 mesi.

## DISPOSITIVO ANTISOVRACCARICO ACCUMULATORE

Il gruppo accumulatore è equipaggiato con un dispositivo antisovraccarico, che protegge l'accumulatore da qualsiasi sovraccarico e assicura un'elevata durata di vita.

In caso di sollecitazione estremamente elevata, l'elettronica dell'accumulatore spegne la macchina automaticamente. Per poter continuare a lavorare bisogna spegnere e riaccendere la macchina. Se la macchina non dovesse riavviarsi, il gruppo accumulatore potrebbe essere scarico e va ricaricato nel carica-batteria.

## TRASPORTO DI BATTERIE AGLI IONI DI LITIO

Le batterie agli ioni di litio sono soggette alle disposizioni di legge sul trasporto di merce pericolosa.

Il trasporto di queste batterie deve avvenire rispettando le disposizioni e norme locali, nazionali ed internazionali.

- Gli utilizzatori possono trasportare queste batterie su strada senza alcuna restrizione.
- Il trasporto commerciale di batterie agli ioni di litio è regolato dalle disposizioni sul trasporto ed il trasporto stesso devono essere svolti esclusivamente da persone idoneamente istruite. Tutto il processo deve essere gestito in maniera professionale.

Durante il trasporto di batterie occorre tenere conto di quanto segue:

- Assicurarsi che i contatti siano protetti ed isolati per evitare corto circuiti.
- Accertarsi che il gruppo di batterie non possa spostarsi all'interno dell'imballaggio.
- Batterie danneggiate o batterie che perdono liquido non devono essere trasportate.

Per ulteriori informazioni si prega di contattare il proprio trasportatore.

## MANUTENZIONE

La sorgente luminosa di questa lampada deve essere sostituita esclusivamente dal produttore, da un centro di assistenza del produttore o da altra persona analogamente qualificata.

Usare solo accessori Milwaukee e pezzi di ricambio Milwaukee. Gruppi costruttivi la cui sostituzione non è stata descritta, devono essere fatti cambiare da un punto di servizio di assistenza tecnica al cliente Milwaukee (vedi depliant garanzia/indirizzi assistenza tecnica ai clienti).

In caso di necessità è possibile richiedere un disegno esploso del dispositivo indicando il modello della macchina ed il numero a sei cifre sulla targa di potenza rivolgendosi al centro di assistenza tecnica o direttamente a Techtronic Industries GmbH, Max-Eyth-Straße 10, 71364 Winnenden, Germany.

## SIMBOLI

	ATTENZIONE! AVVERTENZA! PERICOLO!
	Prima di iniziare togliere la batteria dalla macchina.
	Prima di effettuare qualsiasi lavoro sulla macchina togliere la spina dalla presa di corrente.
	ATTENZIONE: Il presente strumento può emettere radiazioni pericolosi. Non guardare la lampada accesa. Ne possono derivare danni all'occhio.
	Leggere attentamente le istruzioni per l'uso prima di mettere in funzione l'elettrostrumento.
	Non ingerire batterie a bottone!

	I dispositivi elettrici, le batterie e le batterie ricaricabili non devono essere smaltiti con i rifiuti domestici. I dispositivi elettrici e le batterie devono essere raccolti separatamente e devono essere conferiti ad un centro di riciclaggio per lo smaltimento rispettoso dell'ambiente. Chiedere alle autorità locali o al rivenditore specializzato dove si trovano i centri di riciclaggio e i punti di raccolta.
	Utensile elettrico di classe di protezione II. Utensile elettrico sul quale la protezione contro la folgorazione elettrica non dipende soltanto dall'isolamento di base, ma anche dall'applicazione di ulteriori misure di protezione, come il doppio isolamento o l'isolamento maggiorato. Non è predisposto il collegamento di un conduttore di protezione.
	Non buttare gli accumulatori ricambiabili nel fuoco.
	Non caricare batterie danneggiate. Eventuali batterie danneggiate devono essere sostituite.
	Marchio di conformità europeo
	Marchio di conformità britannico
	Marchio di conformità ucraino
	Marchio di conformità euroasiatico

DATOS TÉCNICOS LÁMPARA RECARGABLE PORTÁTIL			
	MXF TL (EU 220-240V)	MXF TL (UK 110V)	MXF TL (UK 220-240V)
Número de producción	4747 66 01 ... 000000 - 999999	4747 75 01 ... 000000 - 999999	4747 85 01 ... 000000 - 999999
Tensión	220-240 V	110 V	220-240 V
Frecuencia	50 - 60 Hz	50 - 60 Hz	50 - 60 Hz
Potencia nominal de entrada Lámpara	960 W	960 W	960 W
Clase de protección (Funcionamiento con alimentación de red)	IP 55	IP 55	-
Clase de protección (Funcionamiento con alimentación de baterías)	IP 55	IP 55	IP 55
Potencia de salida nominal cargador	480 W	480 W	480 W
Intensidad de carga rápida	4,5 A	4,5 A	4,5 A
Duración de la iluminación con 1 carga completa de la batería (6,0 Ah)			
nivel alto	3 h	3 h	3 h
nivel medio	6 h	6 h	6 h
nivel bajo	10 h	10 h	10 h
Flujo luminoso. Funcionamiento con alimentación de red			
nivel alto	27000 lm	27000 lm	27000 lm
nivel medio	14000 lm	14000 lm	14000 lm
nivel bajo	7000 lm	7000 lm	7000 lm
Flujo luminoso. Funcionamiento con alimentación de baterías			
nivel alto	20000 lm	20000 lm	20000 lm
nivel medio	10000 lm	10000 lm	10000 lm
nivel bajo	5000 lm	5000 lm	5000 lm
Índice de reproducción cromática (CRI) difusa	80	80	80
Temperatura de color	4000 K	4000 K	4000 K
Peso sin batería y el embalaje	48 kg	48 kg	48 kg
Peso de acuerdo con el procedimiento EPTA 01/2014 (3,0 Ah...6,0 Ah)	51 ... 53 kg	51 ... 53 kg	51 ... 53 kg
Banda(s) de frecuencia Bluetooth	2402-2480 MHz	2402-2480 MHz	2402-2480 MHz
Potencia de alta frecuencia	1,8 dBm	1,8 dBm	1,8 dBm
Versión Bluetooth	40BT signal mode	40BT signal mode	40BT signal mode
Temperatura ambiente recomendada durante el trabajo	-18°C ... +50 °C		
Tipos de acumulador recomendados	MXF CP203, MXF XC406		

**⚠ ADVERTENCIA:** Lea todas las advertencias de peligro, instrucciones, ilustraciones y especificaciones suministradas con esta herramienta eléctrica. En caso de no atenerse a las instrucciones siguientes, ello puede ocasionar una descarga eléctrica, un incendio y/o lesión grave.  
**Guardar todas las advertencias de peligro e instrucciones para futuras consultas.**

#### INDICACIONES ESPECIALES DE SEGURIDAD LÁMPARA RECARGABLE PORTÁTIL

**⚠ ¡Cuidado!** No dirigir jamás el rayo de luz directamente a personas o animales. No mirar directamente al rayo de luz ( tampoco a mayor distancia). El dirigir la vista directamente al rayo de luz puede provocar graves lesiones o la pérdida de la fuerza visual.

**⚠ ¡ADVERTENCIA!** Este aparato contiene una pila de botón de litio. Una pila nueva o usada puede causar graves quemaduras internas y provocar la muerte en menos de 2 horas en caso de ingestión o penetración en el organismo. Asegure en todo momento la tapa de las baterías. Si la tapa no cierra de forma segura, desconecte el aparato, retire la batería y manténgala alejada del alcance de niños.

Si usted piensa que una batería fue ingerida o penetró en el organismo, deberá acudir inmediatamente a un médico.

Atención: este producto dispone de ranuras de refrigeración en la parte inferior de la caja. Instale esta luminaria solo sobre una superficie que no permita la entrada de agua en la caja. Mantenga alejado el producto de charcos, etc.

#### CARGADOR BATERIAS INSTRUCCIONES DE SEGURIDAD

Con el aparato de carga se pueden recargar los siguientes tipos de acumulador:

Tipo de la batería	Tipo de célula	Tensión	Amperaje	No. de células
MXFCP203	Li-Ion	72 V	≤ 3.0 Ah	20
MXFXC406	Li-Ion	72 V	≤ 6.0 Ah	2 x 20

### No intente cargar baterías no-recargables con este cargador.

No introduzca en la cavidad del cargador objetos metálicos (riesgo de cortocircuito).

No abra nunca las baterías ni los cargadores y guárdelos sólo en lugares secos. Protéjalos de la humedad en todo momento.

En las clemas de contacto del acumulador hay tensión. No tocar con instrumentos o elementos conductores de la electricidad.

No intentar recargar acumuladores averiados, en esos casos retirarlos de inmediato del cargador.

Antes de empezar a trabajar compruebe si está dañada la máquina, el cable o el enchufe. Las reparaciones sólo se llevarán a cabo por Agentes de Servicio autorizados.

Recargar solamente los acumuladores del Sistema MXF en cargadores MXF. No intentar recargar acumuladores de otros sistemas.

Este aparato no debe ser manejado o limpiado por personas cuyas capacidades físicas, sensoriales o mentales sean reducidas, o por personas sin experiencia o conocimientos, a no

ser que éstas hayan sido instruidas en el manejo seguro del aparato por una persona legalmente responsable de su seguridad. Las personas arriba mencionadas deben ser supervisadas durante el uso del aparato. Este aparato no debe ser utilizado por los niños. En caso de no ser utilizado, el aparato se debe mantener fuera del alcance y de la vista de los niños.

#### INSTRUCCIONES DE SEGURIDAD ADICIONALES

Retire la batería antes de comenzar cualquier trabajo el aparato.

No tire las baterías usadas a la basura ni al fuego. Los Distribuidores Milwaukee ofrecen un servicio de recogida de baterías antiguas para proteger el medio ambiente.

No almacene la batería con objetos metálicos (riesgo de cortocircuito).

En caso de sobrecarga o alta temperatura, pueden llegar a producirse escapes de ácido provenientes de la batería. En caso de contacto con éste, límpie inmediatamente la zona con agua y jabón. Si el contacto es en los ojos, límpiese concienzudamente con agua durante 10 minutos y acuda inmediatamente a un médico

**Advertencia!** Para reducir el riesgo de incendio, lesión personales y daños al producto debido a un cortocircuito, no sumerja nunca la herramienta, el paquete de baterías o el cargador en líquido ni permita que fluya un fluido dentro de ellos. Los fluidos corrosivos o conductivos, como el agua de mar, ciertos productos químicos industriales y blanqueadores o lejías que contienen, etc., Pueden causar un cortocircuito.

#### APLICACIÓN DE ACUERDO A LA FINALIDAD

La lámpara por batería puede emplearse como herramienta de iluminación sin necesidad de conexión a la red.

El cargador también puede cargar determinadas baterías de recambio de Milwaukee.

No utilice este producto para ninguna otra aplicación que no sea su uso normal.

#### DECLARACION DE CONFORMIDAD CE

Declaramos como fabricante y bajo nuestra responsabilidad que el producto descrito bajo "Datos técnicos" está en conformidad con todas las normas relevantes de las directivas 2011/65/UE (RoHS), 2014/53/UE, 2006/42/CE y con las siguientes normas o documentos normalizados:

EN 60335-1:2012+A11:2014+A13:2017+A1:2019+A14:2019+A2:2019  
EN 60335-2-29:2004+A2:2010+A11:2018  
EN 60598-1:2015+A1:2018  
EN 60598-2-4:2018  
EN 62233:2008  
EN 62493:2015  
EN 61547:2009  
EN 55015:2013+A1:2015  
EN 61000-3-2:2014  
EN 61000-3-3:2013  
EN 301 489-1 V2.2.3  
EN 301 489-17 V3.1.1  
EN 300 328 V2.2.2  
EN 62479:2010  
EN IEC 63000:2018

Winnenden, 2021-05-05



Alexander Krug  
Managing Director



Autorizado para la redacción de los documentos técnicos.

Techtronc Industries GmbH  
Max-Eyth-Straße 10  
71364 Winnenden  
Germany

#### INDICADOR DE ESTADO DE CARGA

Tras activar la máquina, el indicador de batería muestra el tiempo de funcionamiento restante. El indicador muestra el estado de carga de la batería intercambiable. Si la carga es inferior al 10% comienza a parpadear una luz en el indicador de batería. Si la carga baja al 0%, el indicador de batería parpadea 8 veces. A continuación se debe recargar la batería intercambiable.

10-32%    32-55%    55-77%    77-100%

#### ONE-KEY™

Para obtener más información sobre el funcionamiento de esta herramienta, sírvase leer la guía de inicio rápido del anexo o visite nuestra página web en internet [www.milwaukee.com/one-key](http://www.milwaukee.com/one-key). Puede descargar la app ONE-KEY de la App Store o de Google Play en su teléfono inteligente.

Si se producen descargas electrostáticas se interrumpe la conexión de Bluetooth. En este caso se habrá de restablecer la conexión de forma manual.

Si debido a una interferencia de radiofrecuencia se produce un fallo de comunicación de Bluetooth fuera de la banda de exclusión (2280 MHz–2603,5 Mhz), restablecer el aparato de forma manual para volver a establecer una conexión.

El aparato cumple con los requisitos mínimos de conformidad con EN 61547:2009/ EN 301489-1 / EN 301489-17.

## Indicador ONE-KEY™

Iluminación en azul	La conexión por radio está activa y se puede ajustar mediante la app ONE-KEY™.
Parpadeo en azul	La herramienta está comunicando con la app ONE-KEY™.
Parpadeo en rojo	Se ha bloqueado la herramienta por razones de seguridad y puede ser desbloqueada por el operador mediante la app ONE-KEY™.

## CONEXIÓN ELÉCTRICA

Conectar solamente a corriente AC monofásica y sólo al voltaje indicado en la placa de características. También es posible la conexión a enchufes sin toma a tierra, dado que es conforme a la Clase de Seguridad II.

## TIEMPO DE CARGA

Tipo de la batería	Tensión	Amperaje	Tiempo de carga aprox.
MXFCP203	72 V	≤ 3.0 Ah	55 min
MXFXC406	72 V	≤ 6.0 Ah	90 min

## LI-ION-BATERIA

Las baterías se distribuyen parcialmente cargadas. Los LED de la batería indican el estado de carga.

Si el acumulador no se utiliza durante un largo período de tiempo, éste conmutará al estado inactivo.

En caso de descarga completa, el acumulador se desconecta automáticamente (no es posible una descarga profunda).

En condiciones de carga extrema la batería puede calentarse mucho. En tal caso la batería se desconecta.

Meta entonces la batería en el cargador para recargarla otra vez y activarla.

El estado de carga se puede consultar presionando la tecla del acumulador. El acumulador puede permanecer en la herramienta eléctrica, pero ésta se debe desconectar como mínimo 1 minuto antes (de lo contrario, la indicación será inexacta). El número de LED encendidos describe el estado de carga. Un LED intermitente indica una reserva máxima de potencia de un 10%.

En principio es válido lo siguiente: en el caso de que la herramienta eléctrica no funcione tras insertar el acumulador, enchufe éste último en el aparato de carga. Los indicadores del acumulador y el aparato de carga le informarán sobre el estado del primero.

En caso de bajas temperaturas, se puede seguir trabajando a menor potencia.

## SEÑALIZACIÓN

Al insertar la batería en el cargador se cargará de manera automática (el LED rojo brillará de manera ininterrumpida)

Cuando se inserta en el cargador una batería demasiado fría o caliente (diodo rojo intermitente), la carga se realizará de manera automática una vez que la batería alcance la temperatura adecuada (0°C...40°C). La máxima corriente de carga se alcanza cuando la temperatura del acumulador se encuentra entre 0 y 30°C. El tiempo de carga oscila entre 45 y 90 minutos, dependiendo del nivel previo de descarga del acumulador.

Al encontrarse el acumulador completamente cargado, el diodo LED en el cargador cambia de color rojo a verde y los diodos en el acumulador se apagan.

Cuando sea necesario, retirar la batería recargable del aparato para efectuar la carga. Las baterías recargables de Milwaukee no poseen ninguna función de memoria, cuando se cargan antes de estar completamente





descargadas. Por lo tanto, la batería recargable no tiene que estar completamente descargada, antes de que pueda ser colocada en el cargador.

Como práctica general, lo mejor es que las pilas recargables se retiren del cargador y el cargador se desconecte de la red eléctrica. Sin embargo, el aparato no sufrirá ningún daño, si las pilas recargables permanecen insertadas en el cargador conectado.

Si se deja la batería intercambiable en el cargador, la batería se cargará por completo de forma permanente. El indicador luminoso se ilumina como en un proceso de carga normal.

Si el indicador luminoso parpadea con luz roja y verde, asegurarse de que el acumulador se ha colocado correctamente. Para ello, extraer el acumulador y volver a colocarlo. Si el indicador luminoso sigue parpadeando con luz roja y verde, retirar el acumulador del cargador y desconectar el cargador de la red eléctrica durante al menos 2 minutos. Transcurridos 2 minutos, volver a conectar el cargador a la red eléctrica e insertar el acumulador en el cargador. Si el problema persiste, póngase en contacto con el servicio de atención al cliente de MILWAUKEE.

## LED SÍMBOLOS

	Luz continua roja	Proceso de carga activo
	Parpadeo verde lento	Proceso de carga casi finalizado
	Luz continua verde	Proceso de carga terminado
	Parpadeo rojo rápido	La batería está demasiado caliente/fría – El proceso de carga se inicia, tan pronto como la batería haya alcanzado la temperatura de carga correcta.
	Parpadeo alternativo rojo / verde	La batería recargable está deteriorada o defectuosa.

## BATERIA

Las baterías no utilizadas durante cierto tiempo deben ser recargadas antes de usar.

Las temperaturas superiores a 50°C reducen el rendimiento de la batería. Evite una exposición excesiva a fuentes de calor o al sol (riesgo de sobrecalentamiento).

Los puntos de contacto de los cargadores y las baterías se deben mantener limpios.

Para un tiempo óptimo de vida, deberán cargarse las baterías completamente después de su uso.

Para garantizar la máxima capacidad y vida útil, las baterías recargables se deberían retirar del cargador una vez finalizada la carga.

En caso de almacenar la batería recargable más de 30 días:

Almacenar la batería recargable en un lugar seco a una temperatura de aproximadamente 27°C.

Almacenar la batería recargable con un estado de carga del 30% y 50% aproximadamente.

Recargar la batería cada 6 meses.

## PROTECCIÓN CONTRA SOBRECARGA DE LA BATERIA

El paquete del acumulador está dotado de un dispositivo de protección contra la sobrecarga que asegura una prolongada vida útil.

En caso de esfuerzo extremadamente intenso, la electrónica del acumulador desconecta automáticamente la máquina. Para continuar trabajando, desconectar y conectar de nuevo la máquina. Si la máquina no se pone nuevamente en marcha, es posible que se haya descargado el acumulador por lo que deberá recargarse en el cargador.

## TRANSPORTE DE BATERÍAS DE IONES DE LITIO

Las baterías de iones de litio caen bajo las disposiciones legales relativas al transporte de mercancías peligrosas.

El transporte de estas baterías recargables debe llevarse a cabo, observando las normas y disposiciones locales, nacionales e internacionales.

- Los consumidores pueden transportar estas baterías recargables sin el menor reparo en la calle.
- El transporte comercial de baterías recargables de iones de litio por empresas de transportes está sometido a las disposiciones del transporte de mercancías peligrosas. Las preparaciones para el envío y el transporte deben ser llevados a cabo exclusivamente por personas instruidas adecuadamente. El proceso completo debe ser supervisado por personal competente.

Los siguientes puntos se deben observar para el transporte de las baterías recargables:

- Se debe asegurar que los contactos estén protegidos y aislados para evitar que se produzcan cortocircuitos.
- Preste atención a que el conjunto de baterías recargables no se pueda desplazar dentro del envase.
- Las baterías recargables deterioradas o derramadas no se deben transportar.

Rogamos que para cualquier información adicional se dirija a su empresa de transportes.



## MANTENIMIENTO











La fuente de luz de esta luminaria solo puede ser sustituida por el fabricante o por un centro de servicio del fabricante o bien por una persona con la misma cualificación.

Utilice solamente accesorios y repuestos Milwaukee. En caso de necesitar reemplazar componentes no descritos, contacte con cualquiera de nuestras estaciones de servicio Milwaukee (consultar lista de servicio técnicos)

Puede solicitar, en caso necesario, una vista despiezada del aparato bajo indicación del tipo de máquina y el número de seis dígitos en la placa indicadora de potencia en su Servicio de Postventa o directamente en Techtronic Industries GmbH, Max-Eyth-Straße 10, 71364 Winnenden, Germany.

## SÍMBOLOS

	¡ATENCIÓN! ¡ADVERTENCIA! ¡PELIGRO!
	Retire la batería antes de comenzar cualquier trabajo en la máquina.
	Desconecte siempre el enchufe antes de llevar a cabo cualquier trabajo en la máquina.

	ATENCIÓN: Este aparato puede emitir radiación peligrosa. No ponga la vista en la lámpara encendida. Esto puede ser perjudicial a los ojos.
	Lea las instrucciones detenidamente antes de conectar la herramienta
	¡No ingiera las pilas de botón!
	Los electrodomésticos y las baterías/acumuladores no se deben eliminar junto con la basura doméstica. Los aparatos eléctricos y los acumuladores se deben recoger por separado y se deben entregar a una empresa de reciclaje para una eliminación respetuosa con el medio ambiente. Infórmele en las autoridades locales o en su tienda especializada sobre los centros de reciclaje y puntos de recogida.
	Herramienta eléctrica de la clase de protección II. Herramientas eléctricas, en las que la protección contra un choque eléctrico no depende solamente del aislamiento básico sino también de la aplicación de medidas adicionales de protección, como doble aislamiento o aislamiento reforzado. No existe dispositivo para la conexión de un conductor protector.
	No eche al fuego baterías usadas.
	No intentar recargar acumuladores averiados, en esos casos retirarlos de inmediato del cargador.
	Marcado de conformidad europeo
	Marcado de conformidad británico
	Marcado de conformidad ucraniano
	Marcado de conformidad euroasiático

**CARACTERÍSTICAS TÉCNICAS LÂMPADA A BATERIA MXF TL (EU 220-240V) MXF TL (UK 110V) MXF TL (UK 220-240V)**

Número de produção.....	4747 66 01 .....	4747 75 01 .....	4747 85 01 .....
.....	000000 - 999999 .....	000000 - 999999 .....	000000 - 999999 .....
Tensão.....	220-240 V.....	110 V.....	220-240 V.....
Frequência.....	50 - 60 Hz.....	50 - 60 Hz.....	50 - 60 Hz.....
Consumo de energia nominal.....	960 W.....	960 W.....	960 W.....
Classe de proteção (Operação de rede).....	IP 55.....	IP 55.....	-.....
Classe de proteção (Operação de bateria).....	IP 55.....	IP 55.....	IP 55.....
Potência absorvida nominal carregador.....	480 W.....	480 W.....	480 W.....
Corrente de carga rápida.....	4,5 A.....	4,5 A.....	4,5 A.....
Tempo de iluminação com 1 carga da bateria (6,0 Ah)			
nível alto.....	3 h.....	3 h.....	3 h.....
nível médio.....	6 h.....	6 h.....	6 h.....
nível baixo.....	10 h.....	10 h.....	10 h.....
Fluxo luminoso Operação de rede			
nível alto.....	27000 lm.....	27000 lm.....	27000 lm.....
nível médio.....	14000 lm.....	14000 lm.....	14000 lm.....
nível baixo.....	7000 lm.....	7000 lm.....	7000 lm.....
Fluxo luminoso Operação de bateria			
nível alto.....	20000 lm.....	20000 lm.....	20000 lm.....
nível médio.....	10000 lm.....	10000 lm.....	10000 lm.....
nível baixo.....	5000 lm.....	5000 lm.....	5000 lm.....
Índice de reprodução de cores (CRI) difuso.....	80.....	80.....	80.....
Temperatura da cor.....	4000 K.....	4000 K.....	4000 K.....
Peso sem bateria e embalagem.....	48 kg.....	48 kg.....	48 kg.....
Peso nos termos do procedimento-EPTA 01/2014 (3,0 Ah...6,0 Ah).....	51 ... 53 kg.....	51 ... 53 kg.....	51 ... 53 kg.....
Banda de frequência Bluetooth (bandas de frequência).....	2402-2480 MHz.....	2402-2480 MHz.....	2402-2480 MHz.....
Potência de alta frequência.....	1,8 dBm.....	1,8 dBm.....	1,8 dBm.....
Versão Bluetooth.....	40BT signal mode.....	40BT signal mode.....	40BT signal mode.....
Temperatura ambiente recomendada ao trabalhar.....	-18°C ... +50 °C.....		
Tipos de baterias recomendadas.....	MXF CP203, MXF XC406.....		

**⚠ ADVERTÊNCIA** Devem ser lidas todas as advertências de segurança, instruções, ilustrações e especificações fornecidas com esta ferramenta elétrica. O desrespeito das advertências e instruções apresentadas abaixo pode causar choque elétrico, incêndio e/ou graves lesões. **Guarde bem todas as advertências e instruções para futura referência.**

**INSTRUÇÕES DE SEGURANÇA ESPECIAIS LÂMPADA A BATERIA**

**⚠ Aviso:** Nunca dirija o raio de luz directamente para pessoas ou animais. Não olhe no raio de luz (nem mesmo de maiores distâncias). Olhar no raio de luz pode causar feridas graves ou levar à perda da capacidade visual.

**⚠ AVISO!** Este aparelho contém uma pilha de botão de lítio.

Uma pilha nova ou usada pode causar feridas internas graves ou levar à morte em menos de 2 horas, se ela for ingerida ou entrar no corpo. Sempre fixe bem a tampa da caixa da pilha.

Se ela não fechar seguramente, desligue o aparelho, remova a pilha e mantenha-a fora do alcance de crianças. Se pensar que ingeriu pilhas ou que elas entraram no seu corpo, consulte imediatamente um médico.

Atenção - este produto possui aberturas de refrigeração na parte inferior da caixa. Só instale esta lâmpada em uma superfície que não permite que água entre na caixa. Mantenha o produto afastado de poças de água, etc.

**CARREGADOR INSTRUÇÕES DE SEGURANÇA**

Os seguintes acumuladores podem ser recarregados neste carregador:

Acumulador	Tipo de célula	Voltem	Capacidade do acumulador	No de elementos de pilha
MXFPC203	Li-Ion	72 V	≤ 3.0 Ah	20
MXFXC406	Li-Ion	72 V	≤ 6.0 Ah	2 x 20

O carregador não deve carregar nenhuma bateria não recarregável.

Não abrir acumuladores e carregadores. Armazená-los em recintos secos. Protegê-los contra humidade.

Carregadores só devem ser utilizados em recintos secos.

Os grampos de fixação do acumulador no carregador possuem corrente eléctrica. Não toque nestes pontos com objectos condutores.

Não volte a carregar um acumulador danificado. Substitua-o por uma unidade nova.

Antes de cada utilização inspeccionar a máquina, o cabo de ligação a extensão e quanto a danos e desgaste. A máquina só deve ser reparada por um técnico especializado.

Use apenas carregadores do Sistema MXF para recarregar os acumuladores do Sistema MXF. Não utilize acumuladores de outros sistemas.

Este aparelho não deve ser usado ou limpado por pessoas com capacidades físicas, sensoriais ou psíquicas reduzidas ou que não possuam a experiência ou os conhecimentos necessários, a não ser que tenham sido instruídas sobre o manejo seguro do aparelho por uma pessoa que possua a responsabilidade legal para a sua segurança. As pessoas supra referenciadas devem ser supervisionadas durante a utilização do aparelho. Este aparelho não deve ser usado por crianças. Por isso, ele deve ser guardado num lugar seguro e fora do alcance de crianças, quando ele não for usado.

**INSTRUÇÕES DE SEGURANÇA SUPLEMENTARES**

Antes de efectuar qualquer intervenção o aparelho retirar o bloco acumulador.

Não queimar acumuladores gastos nem deitá-los no lixo doméstico. A Milwaukee possui uma eliminação de acumuladores gastos que respeita o meio ambiente.

Não guardar acumuladores junto com objectos metálicos (perigo de curto-circuito).

Em caso de cargas ou temperaturas extremas, um acumulador de substituição danificado poderá verter líquido de bateria. Se entrar em contacto com este líquido, deverá lavar-se imediatamente com água e sabão. Em caso de contacto com os olhos, enxágue-os bem e de imediato durante pelo menos 10 minutos e consulte um médico o mais depressa possível.

**Advertência!** Para evitar o risco de incêndio, de feridas ou de danificação do produto causado por um curto-circuito, não imerja a bateria intercambiável ou o carregador em líquidos e assegure-se de que líquidos não penetrem nos aparelhos ou nas baterias. Líquidos corrosivos ou condutivos como água salgada, determinadas substâncias químicas ou produtos que contêm branqueadores podem causar um curto-circuito.

**UTILIZAÇÃO AUTORIZADA**

A lâmpada de bateria pode ser usada para fins de iluminação sem uma conexão à rede eléctrica.

Além disso, o carregador pode carregar determinados acumuladores intercambiáveis da Milwaukee.

Não use este produto de outra maneira sem ser a normal para o qual foi concebido.

**DECLARAÇÃO DE CONFORMIDADE CE**

Como fabricante, declaramos sob responsabilidade exclusiva, que o produto descrito sob "Dados Técnicos" corresponde com todas as disposições relevantes das diretivas 2011/65/UE (RoHS), 2014/53UE, 2006/42/CE e dos seguintes documentos normativos harmonizados:

EN 60335-1:2012+A11:2014+A13:2017+A1:2019+A14:2019+A2:2019  
 EN 60335-2-29:2004+A2:2010+A11:2018  
 EN 60598-1:2015+A1:2018  
 EN 60598-2-4:2018  
 EN 62233:2008  
 EN 62493:2015  
 EN 61547:2009  
 EN 55015:2013+A1:2015  
 EN 61000-3-2:2014  
 EN 61000-3-3:2013  
 EN 301 489-1 V2.2.3  
 EN 301 489-17 V3.1.1  
 EN 300 328 V2.2.2  
 EN 62479:2010  
 EN IEC 63000:2018

Winnenden, 2021-05-05

*Alexander Krug*

Alexander Krug  
Managing Director



Autorizado a reunir a documentação técnica.

Techtronic Industries GmbH  
 Max-Eyth-Straße 10  
 71364 Winnenden  
 Germany

**INDICADOR DO ESTADO DE CARGA**

Após a ativação da máquina o indicador da bateria mostra o tempo de operação restante. O indicador mostra a carga da bateria intermutável. Se a carga for menor que 10 %, uma luz no indicador da bateria começará a piscar. Se a carga cair a 0 %, o indicador da bateria piscará 8 x. Carregue a bateria intermutável.

10-32% 32-55% 55-77% 77-100%

**ONE-KEY™**

Para aprender mais sobre a função ONE-KEY para esta ferramenta, consulte o Guia de Início Rápido fornecido com este produto ou a milwaukeeetool.com/one-key. Para baixar o app ONE-KEY visite a App Store ou a Google Play com o seu smartphone.

Em caso de descargas eletrostáticas, a ligação Bluetooth é interrompida. Neste caso, restabeleça a ligação manualmente.

Se, devido a uma falha da frequência de rádio, houver uma falha da comunicação Bluetooth fora da banda de exclusão (2280 MHz-2603,5 MHz), reinicialize o dispositivo manualmente para restabelecer a ligação.

O dispositivo corresponde com os requisitos mínimos nos termos das normas EN 61547:2009 / EN 301489-1 / EN 301489-17.

## Indicador ONE-KEY™

Luz azul acesa	A ligação rádio está ativa e pode ser ajustada através do aplicativo ONE-KEY™.
Luz azul piscando	A ferramenta comunica com o aplicativo ONE-KEY™.
Luz vermelha piscando	A ferramenta foi bloqueada por razões de segurança e pode ser desbloqueada pelo utilizador através do aplicativo ONE-KEY™.

## LIGAÇÃO A REDE

Só conectar à corrente alternada monofásica e só à tensão de rede indicada na placa de potência. A conexão às tomadas de rede sem contacto de segurança também é possível, pois trata-se duma construção da classe de protecção II.

## TEMPOS DE CARGA

Acumulador	Voltem	Capacidade do acumulador	Tempos de carga aprox.
MXFCP203	72 V	≤ 3.0 Ah	55 min
MXFCX406	72 V	≤ 6.0 Ah	90 min

## LI-ION-ACUMULADOR

Os acumuladores são fornecidos parcialmente carregados. O diodo luminoso (LED) no acumulador indica a condição de carga.

Caso não seja utilizada por muito tempo, a bateria assume o modo de repouso.

Em caso de descarregamento total, a bateria desliga-se automaticamente (não é possível um subdescarregamento).

O acumulador pode aquecer fortemente sob cargas extremas. Nesse caso o acumulador desliga-se.

Voltar então a colocar o acumulador no carregador para o carregar de novo e para assim o activar.

O estado da carga pode ser verificado, premindo a tecla na bateria. A bateria pode, para isto, permanecer na ferramenta eléctrica, devendo contudo ser desligada, pelo menos 1 minuto antes (caso contrária, a indicação é imprecisa). O LED luminoso descreve o estado da carga. Um LED intermitente sinaliza uma reserva de potência máxima de 10%.

Basicamente, resulta que: se a ferramenta eléctrica não funcionar após o encaixe da bateria, deve encaixar-se a bateria no carregador. As indicações na bateria e no carregador dão, então, informação acerca do estado da bateria.

Em caso de temperaturas baixas, pode trabalhar com uma potência mais reduzida.

## CARACTERÍSTICAS

Depois de pôr o acumulador recarregável na gaveta do carregador, ele recarrega automaticamente (o LED vermelho dá uma luz contínua).

Se se puser no carregador um acumulador recarregável demasiado quente ou demasiado frio (LED vermelha a piscar), o processo de carregamento automático só começa depois de atingida a temperatura ideal para o carregamento (0°C..40°C). A max. corrente de carga dá-se quando a temperatura do acumulador está entre 0...30°C.

O tempo de carga do acumulador é entre 45 min. e 90 min. dependendo do estado de descarga.

Quando a bateria estiver completamente carregada, o LED no carregador muda do vermelho para o verde e os LEDs na bateria desligam.

Remova a bateria do aparelho para carregá-la, se for conveniente. As baterias da Milwaukee não têm memória, se forem carregadas antes de estarem esgotadas. Por isso, a bateria não tem de estar completamente esgotada antes de poder ser colocada no carregador.

Geralmente, é melhor retirar as baterias do carregador e desconectar o carregador da rede. Mesmo assim, nada será danificado, se a bateria permanecer no carregador conectado.

Quando a bateria intermutável ficar no carregador, a bateria será carregada duradoura e completamente. O indicador luminoso está aceso como num processo de carregamento normal.

Se a luz indicadora piscar em vermelho e verde, verifique se a bateria está inserida corretamente. Remova e insira novamente a bateria. Se a luz continuar a piscar em vermelho e verde, tire a bateria do carregador e desconecte o carregador por pelo menos 2 minutos da rede. Depois de 2 minutos, conecte o carregador novamente na rede e insira a bateria no carregador. Se o problema persistir, contate a assistência técnica da MILWAUKEE.

## LED SYMBOLE

	Luz vermelha contínua	Carregamento ativo
	Luz verde pisca lentamente	Carregamento quase terminado
	Luz verde contínua	Carregamento terminado
	Luz vermelha pisca rapidamente	Bateria muito quente/fria – O carregamento será iniciado, logo que a bateria tiver a temperatura de carregamento correta
	Luz vermelha/verde pisca alternadamente	Bateria danificada ou defeituosa

## ACUMULADOR

Acumuladores não utilizados durante algum tempo devem ser recarregados antes da sua utilização.

Temperaturas acima de 50°C reduzem a capacidade do bloco acumulador. Evitar exposição prolongada ao sol ou a caloríferos.

Manter limpos os contactos eléctricos no carregador e no bloco acumulador.

Para uma vida útil óptima das baterias, terá que carregá-las plenamente após a sua utilização.

Para assegurar uma vida útil longa, o pacote de bateria deve ser removido da carregadora depois do carregamento.

Se o pacote de bateria for armazenado por mais de 30 dias:

Armazene o pacote de bateria com aprox. 27°C em um lugar seco.

Armazene o pacote de bateria com aprox. 30%-50% da carga completa.

Carregue o pacote de bateria novamente de 6 em 6 meses.

## PROTECÇÃO DE SOBRECARGA DE BATERIA

As baterias estão equipadas com uma protecção contra sobrecarga, que as protegem de uma sobrecarga e lhes conferem uma longa durabilidade. No caso de um esforço extremamente elevado a electrónica das baterias desliga automaticamente o aparelho. Para continuar a trabalhar desligar e voltar a ligar o aparelho. Se o aparelho não se voltar a ligar, é porque o conjunto das baterias está possivelmente descarregado e tem de voltar a ser carregado na carregadora.

## TRANSPORTE DE BATERIAS DE IÃO-LÍLIO

Baterias de ião-lítio estão sujeitas às disposições da legislação relativa às substâncias perigosas.

O transporte destas baterias deve ser efetuado de acordo com as disposições e os regulamentos locais, nacionais e internacionais.

- O utilizador pode efetuar o transporte rodoviário destas baterias sem restrições.
- O transporte comercial de baterias de ião-lítio por terceiros está sujeito aos regulamentos relativos às substâncias perigosas. A preparação do transporte e o transporte devem ser executados exclusivamente por pessoas instruídas e o processo deve ser acompanhado pelos especialistas correspondentes.

Observe o seguinte no transporte de baterias:

- Assegure-se de que os contactos terminais estejam protegidos e isolados para evitar um curto-circuito.
- Assegure-se de que o bloco da bateria esteja protegido contra movimentos na embalagem.
- Não transporte baterias danificadas ou que tenham fuga.

Para instruções mais detalhadas consulte a companhia de transportes

## MANUTENÇÃO

A fonte de luz desta lâmpada só deve ser trocada pelo fabricante ou por um posto de assistência do fabricante ou uma pessoa com a mesma qualificação.

Utilizar apenas acessórios Milwaukee e peças sobresselentes Milwaukee. Os componentes cuja substituição não esteja descrita devem ser substituídos num serviço de assistência técnica Milwaukee (consultar a brochura relativa à garantia/moradas dos serviços de assistência técnica).

Se for necessário, um desenho de explosão do aparelho pode ser solicitado do seu posto de assistência ao cliente ou directamente da Techtronic Industries GmbH, Max-Eyth-Straße 10, 71364 Winnenden, Alemanha, indicando o tipo da máquina e o número de seis posições na chapa indicadora da potência.

## SYMBOLE

	CUIDADO! AVISO! PERIGO!
	Antes de efectuar qualquer intervenção na máquina retirar o bloco acumulador.
	Antes de efectuar qualquer intervenção na máquina, tirar a ficha da tomada.
	ATENÇÃO: Este aparelho pode emitir uma radiação perigosa. Não olhe directamente para a lâmpada ligada. Poderá ferir o seu olho e danar a vista.

	Leia atentamente o manual de instruções antes de colocar a máquina em funcionamento.
	Não ingira as pilhas de botão!
	Aparelhos eléctricos, baterias/acumuladores não devem ser jogados no lixo doméstico. Os aparelhos eléctricos e as baterias devem ser colectados separadamente e entregues a uma empresa de reciclagem para a eliminação correcta. Solicite informações sobre empresas de reciclagem e postos de colecta de lixo das autoridades locais ou do seu vendedor autorizado.
	Ferramenta eléctrica da classe de protecção II. Ferramenta eléctrica, na qual a protecção contra choque eléctrico não só depende do isolamento básico, mas também da aplicação de medidas de protecção suplementares, como isolamento duplo ou reforçado. Não há um dispositivo para a conexão dum condutor de protecção.
	Não jogue os acumuladores usados no fogo.
	Não volte a carregar um acumulador danificado. Substitua-o por uma unidade nova.
	Marca de Conformidade Europeia
	Marca de conformidade britânica
	Marca de Conformidade Ucraniana
	Marca de Conformidade Eurasiática

TECHNISCHE GEGEVENS	ACCULAMP	MXF TL (EU 220-240V)	MXF TL (UK 110V)	MXF TL (UK 220-240V)
Productienummer	4747 66 01	4747 75 01	4747 85 01	
	000000 - 999999	000000 - 999999	000000 - 999999	
Spanning	220-240 V	110 V	220-240 V	
Frequentie	50 - 60 Hz	50 - 60 Hz	50 - 60 Hz	
Nominaal opgenomen vermogen Lamp	960 W	960 W	960 W	
Isolatieklasse (Netvoeding)	IP 55	IP 55	-	
Isolatieklasse (Accuvoeding)	IP 55	IP 55	IP 55	
Accu-lader nominaal afgegeven vermogen	480 W	480 W	480 W	
Laadstroom bij snelladen	4,5 A	4,5 A	4,5 A	
Verlichtingsduur met 1 acculading. (6,0 Ah)				
hoog niveau	3 h	3 h	3 h	
gemiddeld niveau	6 h	6 h	6 h	
laag niveau	10 h	10 h	10 h	
Lichtstroom Netvoeding				
hoog niveau	27000 lm	27000 lm	27000 lm	
gemiddeld niveau	14000 lm	14000 lm	14000 lm	
laag niveau	7000 lm	7000 lm	7000 lm	
Lichtstroom Accuvoeding				
hoog niveau	20000 lm	20000 lm	20000 lm	
gemiddeld niveau	10000 lm	10000 lm	10000 lm	
laag niveau	5000 lm	5000 lm	5000 lm	
Kleurweergave-index (CRI) diffuse	80	80	80	
Kleurtemperatuur	4000 K	4000 K	4000 K	
Gewicht zonder wisselaccu en verpakking	48 kg	48 kg	48 kg	
Gewicht volgens de EPTA-procedure 01/2014 (3,0 Ah...6,0 Ah)	51 ... 53 kg	51 ... 53 kg	51 ... 53 kg	
Bluetooth-frequentieband (frequentiebanden)	2402-2480 MHz	2402-2480 MHz	2402-2480 MHz	
Hoogfrequent vermogen	1,8 dBm	1,8 dBm	1,8 dBm	
Bluetooth-versie	40BT signal mode	40BT signal mode	40BT signal mode	
Aanbevolen omgevingstemperatuur tijdens het werken	-18°C ... +50 °C			
Aanbevolen accutypes	MXF CP203, MXF XC406			

**WAARSCHUWING!** Lees alle veiligheidswaarschuwingen, voorschriften, afbeeldingen en specificaties voor dit elektrische gereedschap. Als de onderstaande waarschuwingen niet worden opgevolgd, kan dit een elektrische schok, brand of ernstig letsel tot gevolg hebben. Bewaar alle waarschuwingen en voorschriften voor toekomstig gebruik.

#### SPECIALE VEILIGHEIDSINSTRUCTIES ACCULAMP

**Waarschuwing!** Richt de lichtstraal nooit direct op personen of dieren. Kijk niet in de lichtstraal (ook niet vanaf een grotere afstand). Het kijken in de lichtstraal kan leiden tot ernstig oogletsel of het verlies van het gezichtsvermogen.

**WAARSCHUWING!** Dit apparaat bevat een lithium-knoopcelbatterij. Een nieuwe of gebruikte batterij die wordt ingeslikt of anderszins in het lichaam terecht komt, kan ernstige inwendige verbrandingen veroorzaken en binnen minder dan 2 uur tot de dood leiden. Beveilig altijd het deksel van het batterijvakje. Als het niet goed sluit, dient u het apparaat uit te schakelen, de batterij te verwijderen en deze buiten het bereik van kinderen te houden. Wanneer u vermoedt dat een batterij is ingeslikt of in het lichaam is terechtgekomen, dient u onmiddellijk medische hulp in te roepen.

Opgelet – dit product beschikt over koelopeningen in het onderste behuizingselement. Installeer deze lamp alleen op een oppervlak waar geen water in de behuizing kan dringen. Houd het product verwijderd van waterplassen enz.

#### ACCU-LADER VEILIGHEIDSADVIEZEN

Met het laadapparaat kunnen de volgende wisselakku's worden gelade

Type akku	Celtype	Spanning	Kapaciteit	Aantal cellen
MXFCP203	Li-Ion	72 V	≤ 3.0 Ah	20
MXFXC406	Li-Ion	72 V	≤ 6.0 Ah	2 x 20

Met het laadapparaat mogen géén niet-oplaadbare akku's worden geladen.

In de wisselakku-opnameschacht van het laadapparaat mogen géén metaaldeeltjes komen (kortsluitingsgevaar !).

Wisselakku's en laadapparaten niet openen en alleen in droge ruimtes opslaan. Tegen vocht beschermen.

Op de akku-klemmen van het laadapparaat staat stroom. Dus nooit stroomgeleidende voorwerpen in het apparaat steken.

Nooit beschadigde akku's opladen, deze direkt vervangen.

Voor alle ombouw- of onderhoudswerkzaamheden, de stekker uit de wandkontaktdoos nemen.

Wisselakku's van het Akku-Systeem MXF alléén met laadapparaten van het Akku-Systeem MXF laden. Geen akku's van andere systemen laden.

Dit apparaat mag niet door personen gereinigd of bediend worden die over verminderde

lichamelijke, sensorische of geestelijke vermogens resp. gebrekkige ervaring of kennis beschikken, tenzij ze door een wettelijk voor hun veiligheid verantwoordelijke persoon werden geïnstrueerd in de veilige omgang met het apparaat. De hierboven genoemde personen mogen het apparaat alleen onder toezicht gebruiken. Dit apparaat hoort niet thuis in kinderhanden. Als het apparaat niet gebruikt wordt, moet het dan ook buiten de reikwijdte van kinderen worden bewaard.

#### AANVULLENDE VEILIGHEIDSINSTRUCTIES

Voor alle werkzaamheden aan de apparat de akku verwijderen.

Verbruikte akku's niet in het vuur of bij het huisvuil werpen. Milwaukee biedt namelijk een milieuvriendelijke recyclingmethode voor uw oude akku's.

Wisselakku's niet bij metalen voorwerpen bewaren (kortsluitingsgevaar !).

Onder extreme belasting of extreme temperaturen kan uit de accu accu-vloeistof lopen. Na contact met accu-vloeistof direct afwassen met water en zeep. Bij oogcontact direct minstens 10 minuten grondig spoelen en onmiddellijk een arts raadplegen.

**Waarschuwing!** Voorkom brand, persoonlijk letsel of materiële schade door kortsluiting en dompel het gereedschap, de wisselaccu en het laadtoestel niet onder in vloeistoffen en waarborg dat geen vloeistoffen in de apparaten en accu's kunnen dringen. Corrosieve of geleidende vloeistoffen zoals zout water, bepaalde chemicaliën, bleekmiddelen of producten die bleekmiddelen bevatten, kunnen een kortsluiting veroorzaken.

#### VOORGESCHREVEN GEBRUIK VAN HET SYSTEEM

De acculamp kan onafhankelijk van een netaansluiting worden gebruikt.

Bovendien kan het laadtoestel bepaalde wisselaccu's van Milwaukee opladen.

Dit apparaat uitsluitend gebruiken voor normaal gebruik, zoals aangegeven.

#### EC - VERKLARING VAN OVEREENSTEMMING

Wij als fabrikant verklaren in uitsluitende verantwoording dat het onder 'Technische gegevens' beschreven product overeenstemt met alle relevante voorschriften van de richtlijnen 2011/65/EU (RoHS), 2014/53/EU, 2006/42/EG en de volgende geharmoniseerde normatieve documenten:

EN 60335-1:2012+A11:2014+A13:2017+A1:2019+A14:2019+A2:2019  
 EN 60335-2-29:2004+A2:2010+A11:2018  
 EN 60598-1:2015+A1:2018  
 EN 60598-2-4:2018  
 EN 62233:2008  
 EN 62493:2015  
 EN 61547:2009  
 EN 55015:2013+A1:2015  
 EN 61000-3-2:2014  
 EN 61000-3-3:2013  
 EN 301 489-1 V2.2.3  
 EN 301 489-17 V3.1.1  
 EN 300 328 V2.2.2  
 EN 62479:2010  
 EN IEC 63000:2018

Winnenden, 2021-05-05

*Alexander Krug*



Alexander Krug  
Managing Director

Gemachtigd voor samenstelling van de technische documenten

Techtronic Industries GmbH  
 Max-Eyth-Straße 10  
 71364 Winnenden  
 Germany

#### LAADSTATUSWEERGAVE

Na de activering van de machine geeft de batterij-indicator de resterende looptijd aan. De indicator toont de laadtoestand van de wisselaccu. Als de lading minder dan 10 % bedraagt, begint een lampje op de batterij-indicator te knippen. Wanneer de lading tot 0 % daalt, knippert de batterij-indicator 8 x. Laad de wisselaccu in dat geval op.

10-32%    32-55%    55-77%    77-100%

#### ONE-KEY™

Lees de bijgeleverde snelstartgids of kijk op onze website onder [www.milwaukee.com/one-key](http://www.milwaukee.com/one-key) voor meer informatie over de ONE-KEY-functie van dit gereedschap. U kunt de ONE-KEY app op uw smartphone downloaden via de App Store of Google Play.

In geval van elektrostatische ontladingen wordt de bluetooth-verbinding onderbroken. Breng in dat geval de verbinding handmatig weer tot stand. Indien als gevolg van een storing in de radiofrequentie of de bluetooth-communicatie buiten het aansluitbereik (2280 MHz-2603,5 MHz) uitvalt, moet u het apparaat handmatig terugzetten om opnieuw verbinding te maken. Het apparaat voldoet aan de minimumeisen volgens EN 61547:2009 / EN 301489-1 / EN 301489-17.



## ONE-KEY™-indicator

Blauw licht	Draadloze verbinding is actief en kan via de ONE-KEY™-app worden ingesteld.
Blauw knipperlicht	Gereedschap communiceert met de ONE-KEY™-app.
Rood knipperlicht	Gereedschap werd om veiligheidsredenen geblokkeerd en kan door de bediener worden gedeblokkeerd via de ONE-KEY™-app.

## NETAANSLUITING

Uitsluitend op éénfase-wisselstroom en uitsluitend op de op het typeplaatje aangegeven netspanning aansluiten. Aansluiting is ook mogelijk op een stekerdooz zonder aardcontact mogelijk, omdat het is ontworpen volgens veiligheidsklasse II.

## LAADTIJD

Type akku	Spanning	Kapaciteit	Laadtijd ca.
MXFCP203	72 V	≤ 3.0 Ah	55 min
MXFXC406	72 V	≤ 6.0 Ah	90 min

## LI-ION-AKKU

De accu's worden gedeeltelijk geladen geleverd. De LED's op de accu geven de laadtoestand weer.

Wanneer de accu gedurende een langere periode niet wordt gebruikt, schakelt hij over naar de rusttoestand.

In geval van een ontlading schakelt de accu automatisch uit (volledig ontlading niet mogelijk).

Onder extreme belastingen wordt de accu te heet. In dit geval schakelt hij uit.

Steek de accu in het laadtoestel om hem weer op te laden en te activeren.

De laadtoestand kan worden opgeroepen door het indrukken van de toets aan de accu. De accu kan hiervoor in het elektrische gereedschap blijven, moet echter minimaal 1 minuut van tevoren worden uitgeschakeld (in het andere geval geen exacte weergave). Het aantal brandende LED's beschrijft de laadtoestand. Een knipperende LED signaleert een max. vermogensreserve van 10 %.

In principe geldt: wanneer het elektrische gereedschap na het insteken van de accu niet functioneert, dient de accu op het oplaadapparaat te worden geplaatst. De weergaven aan de accu en het oplaadapparaat informeren u over de accutoestand.

Bij lage temperaturen kan met een gereduceerd vermogen verder gewerkt worden.

## KENMERKEN

Nadat de accu in de schacht van de lader is gestoken, wordt de accu automatisch geladen (rode LED brandt constant).

Wanneer een te warme of te koude accu in de lader wordt gestoken (rood lampje flinkt), wordt de accu automatisch geladen zodra hij de correcte laadtemperatuur heeft bereikt (0°C...40°C). De max. laadstroom wordt bereikt als de temperatuur van de wisselakku ligt tussen 0°C...30°C

De laadtijd ligt tussen 45 en 90 minuten, afhankelijk van hoever de akku van tevoren ontladen is

Wanneer de accu is volgeladen, schakelt de LED aan het laadtoestel van rood naar groen en doven de LED's aan de accu.

U kunt de accu op een willekeurig tijdstip uit het apparaat verwijderen om hem op te laden. De accu's van Milwaukee





hebben geen 'herinneringsfunctie' als ze opgeladen worden voordat ze volledig leeg zijn. De accu hoeft dus niet volledig ontladen te zijn, voordat hij in het laadtoestel kan worden geplaatst.

De praktijk heeft geleerd dat het zinvol is om de accu's uit het laadtoestel te verwijderen en de stroomtoevoer naar het laadtoestel te onderbreken. Er kan echter geen kwaad als de accu in het aangesloten laadtoestel geplaatst blijft.

Als de wisselakku in het laadtoestel blijft, wordt de accu permanent volledig geladen. De lichtdiode brandt net als bij een normaal laadproces.

Als de led-indicator rood en groen knippert, dient u te controleren of de accu correct geplaatst is. Verwijder daarvoor de accu en plaats hem opnieuw. Als de led-indicator nog steeds rood en groen knippert, neemt u de accu uit het laadtoestel en onderbreekt gedurende minimaal twee minuten de stroomtoevoer naar het laadtoestel. Na twee minuten sluit u het laadtoestel weer aan op het stroomnet en plaatst de accu erin. Als het probleem zich blijft voordoen, kunt u contact opnemen met de MILWAUKEE-klantenservice.

## LED SYMBOLEN

	Rood continu-licht	laadproces actief
	Langzaam knipperende groene led	laadproces bijna voltooid
	Groen continu-licht	laadproces voltooid
	Snel knipperende rode led	batterij is te warm/koud – laadproces start zodra de batterij de juiste laadtemperatuur heeft bereikt
	Afwisselend knipperende rode/groene led	accu beschadigd of defect

## AKKU

Langere tijd niet toegepaste akku's vóór gebruik altijd naladen.

Een temperatuur boven de 50°C vermindert de capaciteit van de accu. Langdurige verwarming door zon of hitte vermijden.

De aansluitkontakten aan het laadapparaat en de akku schoonhouden.

Voor een optimale levensduur moeten de accu's na het gebruik volledig opgeladen worden.

Voor een zo lang mogelijke levensduur van de accu's dienen deze na het opladen uit het laadtoestel te worden verwijderd.

Bij een langere opslag van de accu dan 30 dagen: accu bij ca. 27 °C droog bewaren. accu bij ca. 30 % - 50 % van de laadtoestand bewaren. accu om de 6 maanden opnieuw opladen.

## OVERBELASTINGSBEVEILIGING VAN DE ACCU

Het accupak is uitgerust met een overbelastingsbeveiliging die de accu tegen overbelasting beschermt en een lange levensduur garandeert.

Bij extreem sterke belasting schakelt de accuelektronica de machine automatisch uit. Schakel de machine uit en weer in om door te kunnen werken. Wanneer de machine niet meer start, is het accupak mogelijk ontladen en moet het in het laadtoestel worden opgeladen.

## TRANSPORT VAN LITHIUM-IONEN-ACCUS

Lithium-ionen-accu's vallen onder de wettelijke bepalingen inzake het transport van gevaarlijke goederen.

Voor het transport van deze accu's moeten de lokale, nationale en internationale voorschriften en bepalingen in acht worden genomen.

- Verbruikers mogen deze accu's zonder meer over de weg transporteren.
- Het commerciële transport van lithium-ionen-accu's door expeditiebedrijven is onderhevig aan de bepalingen inzake het transport van gevaarlijke goederen. De verzendingsvoorbereidingen en het transport mogen uitsluitend worden uitgevoerd door dienovereenkomstig opgeleide personen. Het complete proces moet vakkundig worden begeleid.

Onderstaande punten moeten bij het transport van accu's in acht worden genomen:

- Waarborg ter vermindering van kortsluitingen dat de contacten beschermd en geïsoleerd zijn.
- Let op dat het accupack in de verpakking niet kan verschuiven.
- Beschadigde of lekkende accu's mogen niet worden getransporteerd.

Neem voor meer informatie contact op met uw expeditiebedrijf.





## ONDERHOUD











De lichtbron van de lamp mag alleen worden vervangen door de fabrikant, op een servicepunt van de fabrikant of door een gelijkwaardig gekwalificeerde persoon.

Gebruik uitsluitend Milwaukee toebehoren en onderdelen. Indien componenten die moeten worden vervangen niet zijn beschreven, neem dan contact op met een officieel Milwaukee servicecentrum (zie onze lijst met servicecentra).

Zo nodig kan een explosietekening van het apparaat worden aangevraagd bij uw klantenservice of direct bij Techtronic Industries GmbH, Max-Eyth-Straße 10, 71364 Winnenden, Duitsland onder vermelding van het machinetype en het zescijferige nummer op het typeplaatje.

## SYMBOLEN

	LET OP! WAARSCHUWING! GEVAAR!
	Voor alle werkzaamheden aan de machine de akku verwijderen.
	Voor alle werkzaamheden aan de machine de stekker uit de kontaktdooz trekken.
	OPGELET: dit apparaat kan gevaarlijke straling uitzenden. Kijk niet in de ingeschakelde lamp. Dit kan schadelijk zijn voor uw ogen.

	Graag instructies zorgvuldig doorlezen vóórdat u de machine in gebruik neemt.
	Zorg dat knoopcelbatterijen niet worden ingeslikt!
	Elektrische apparaten, batterijen en accu's mogen niet via het huisafval worden afgevoerd. Elektrische apparaten en accu's moeten gescheiden worden verzameld en voor een milieuvriendelijke afvoer worden afgegeven bij een recyclingbedrijf. Informeer bij uw gemeente of bij uw vakhandelaar naar recyclingbedrijven en inzamelpunten.
	Elektrisch gereedschap van de beschermingsklasse II. Elektrisch gereedschap waarbij de bescherming tegen elektrische schokken niet afhankelijk is van de basisisolatie, maar waarin ook extra veiligheidsmaatregelen worden toegepast zoals dubbele of versterkte isolatie. Er is geen voorziening voor de aansluiting van een aardleiding.
	Accu's nimmer in vuur werpen.
	Nooit beschadigde akku's opladen, deze direct vervangen.
	Europees symbool van overeenstemming
	Britse conformiteitsmarkering
	Oekraïens symbool van overeenstemming
	Euro-Aziatisch symbool van overeenstemming

TEKNISKE DATA	BATTERILAMPE	MXF TL (EU 220-240V)	MXF TL (UK 110V)	MXF TL (UK 220-240V)
Produktionsnummer .....	4747 66 01	4747 75 01	4747 85 01	000000 - 999999
Spænding .....	220-240 V	110 V	220-240 V	000000 - 999999
Frekvens .....	50 - 60 Hz	50 - 60 Hz	50 - 60 Hz	000000 - 999999
Nominal optagen effekt Lampe .....	960 W	960 W	960 W	000000 - 999999
Kapslingsklasse (Netdrift) .....	IP 55	IP 55	-	000000 - 999999
Kapslingsklasse (Batteridrift) .....	IP 55	IP 55	IP 55	000000 - 999999
Lader nominal optagen effekt .....	480 W	480 W	480 W	000000 - 999999
Ladestrøm, lynopladning .....	4,5 A	4,5 A	4,5 A	000000 - 999999
Lysvarighed med 1 batteriladning (6,0 Ah)				000000 - 999999
højt trin .....	3 h	3 h	3 h	000000 - 999999
middel trin .....	6 h	6 h	6 h	000000 - 999999
lavt trin .....	10 h	10 h	10 h	000000 - 999999
Lysstrøm Netdrift				000000 - 999999
højt trin .....	27000 lm	27000 lm	27000 lm	000000 - 999999
middel trin .....	14000 lm	14000 lm	14000 lm	000000 - 999999
lavt trin .....	7000 lm	7000 lm	7000 lm	000000 - 999999
Lysstrøm Batteridrift				000000 - 999999
højt trin .....	20000 lm	20000 lm	20000 lm	000000 - 999999
middel trin .....	10000 lm	10000 lm	10000 lm	000000 - 999999
lavt trin .....	5000 lm	5000 lm	5000 lm	000000 - 999999
Farvegenitivsesindeks (CRI) diffus .....	80	80	80	000000 - 999999
Farvetemperatur .....	4000 K	4000 K	4000 K	000000 - 999999
Vægt uden batteri og emballage .....	48 kg	48 kg	48 kg	000000 - 999999
Vægt svarer til EPTA-procedure 01/2014 (3,0 Ah... 6,0 Ah) .....	51 ... 53 kg	51 ... 53 kg	51 ... 53 kg	000000 - 999999
Bluetooth-frekvensbånd .....	2402-2480 MHz	2402-2480 MHz	2402-2480 MHz	000000 - 999999
Højfrekvenseffekt .....	1,8 dBm	1,8 dBm	1,8 dBm	000000 - 999999
Bluetooth-version .....	40BT signal mode	40BT signal mode	40BT signal mode	000000 - 999999
Anbefalet temperatur under arbejdet .....	-18°C ... +50 °C			000000 - 999999
Anbefalede batterityper .....	MXF CP203, MXF XC406			000000 - 999999

**ADVARSEL** Læs alle advarselsinformationer, anvisninger, figurer og specifikationer, som følger med dette el-værktøj. En manglende overholdelse af alle nedenstående anvisninger kan medføre elektrisk stød, brand og/eller alvorlige kvæstelser. **Opbevar alle advarselshenvisninger og instrukser til senere brug.**

#### SPECIELLE SIKKERHEDSANVISNINGER BATTERILAMPE

**Advarsel:** Ret aldrig lysstrålen direkte mod personer eller dyr. Kig ikke ind i lysstrålen (heller ikke fra en større afstand). At kigge ind i lysstrålen kan forårsage alvorlige kvæstelser eller tab af synet.

**ADVARSEL!** Denne enhed indeholder et lithium-knapbatteri. Et nyt eller brugt batteri kan forårsage alvorlige indre forbrændninger på mindre end 2 timer og resultere i død, hvis det sluges eller kommer ind i kroppen. Sørg altid for, at dækslet til batteriet er forsvarligt lukket. Hvis det ikke lukker ordentligt, sluk da for enheden og tag batteriet ud og opbevar det uden for børns rækkevidde. Hvis du har en formodning om, at batterier er blevet slugt eller kommet ind i kroppen, opsøges læge omgående.

OBS - dette produkt er forsynet med køleåbninger i nederste del af huset. Installer kun lampen på en overflade, som ikke tillader, at der trænger vand ind i huset. Hold produktet fjernt fra vandpytter osv.

#### LADER SIKKERHEDSHENVISNINGER

Følgende typer batterier kan oplades

Batteri type	Celletype	Spænding	Kapacitet	Antal celler
MXFCP203	Li-Ion	72 V	≤ 3,0 Ah	20
MXFXC406	Li-Ion	72 V	≤ 6,0 Ah	2 x 20

Laderen må ikke anvendes til batterier, der ikke er genopladelige.

Metaldele o.lign må ikke komme i berøring med rummet beregnet for udskiftningsbatteriet (kortslutningsfare).

Udskiftningsbatterier og opladere må ikke åbnes og skal opbevares i tørre rum. Beskyt dem mod fugtighed.

Nettilslutningen tilføres ved ladeapparatets batterikontakter. Metaldele o.lign. må ikke komme i berøring med disse (kortslutningsfare).

Beskadiget batterier må ikke oplades, men skal omgående udskiftes.

Kontroller hvergang, før laderen anvendes, at tilslutningskabel, forlængerledning og stik er i orden. Dele der er beskadiget bør kun repareres hos et autoriseret værksted.

Brug kun MXF ladeapparater for opladning af System MXF batterier.

Dette apparat må ikke betjenes eller rengøres af personer, der har

nedsatte fysiske, sensoriske eller mentale evner eller mangel på erfaring og viden, med mindre de har fået instruktion i sikker brug af apparatet af en person, som rent lovmæssigt er ansvarlig for deres sikkerhed. Ovennævnte personer skal være under opsyn, når de bruger apparatet. Børn må ikke have adgang til dette apparat. Hvis det ikke bruges, skal det derfor opbevares sikkert og utilgængeligt for børn.

#### ØVRIGE SIKKERHEDSANVISNINGER

Ved arbejde inden i maskinen, bør batteriet tages ud.

Opbrugte udskiftningsbatterier må ikke brændes eller kasseres sammen med alm. husholdningsaffald. Milwaukee har en miljørigtig bortskaffelse af gamle udskiftningsbatterier, henvend Dem til Deres forhandler.

Opbevar ikke udskiftningsbatterier sammen med metalgenstande af fare for kortslutning.

I tilfælde af en ekstrem belastning eller ekstrem temperatur kan der flyde batterivæske ud af et beskadiget batteri. Hvis De kommer i berøring med batterivæsken, skal den vaskes godt og grundigt af med vand og sæbe. I tilfælde af øjenkontakt, skal man mindst skylle øjnene godt og grundigt igennem i 10 minutter og omgående opsøge en læge.

**Advarsel!** For at undgå risiko for brand, kvæstelser eller beskadigelse af produktet forårsaget af kortslutning må værktøjet, batteripakken eller opladeren ikke nedsænkes i vand. Sørg ligeledes for, at der ikke trænger væske ind i enhederne og batterierne. Korroderende eller ledende væsker, f.eks. saltvand, bestemte kemikalier, blegestoffer eller produkter, som indeholder blegestoffer, kan forårsage kortslutning.

#### TILTÆNKT FORMAL

Akkumulatorlampen kan anvendes som belysning uafhængigt af en strømtilslutning.

Desuden kan opladeren oplade bestemte Milwaukee-udskiftningsbatterier.

Produktet må ikke anvendes på anden måde og til andre formål end foreskrevet.

#### GE-KONFORMITETSERKLÆRING

Vi erklærer som producent og eneansvarlig, at produktet, der er beskrevet under "Tekniske data", er i overensstemmelse med alle relevante bestemmelser i henhold til direktiverne 2011/65/EU (RoHS), 2014/53/EU, 2006/42/EF og nedenstående harmoniserede normative dokumenter:

EN 60335-1:2012+A11:2014+A13:2017+A1:2019+A14:2019+A2:2019  
 EN 60335-2-29:2004+A2:2010+A11:2018  
 EN 60598-1:2015+A1:2018  
 EN 60598-2-4:2018  
 EN 62233:2008  
 EN 62493:2015  
 EN 61547:2009  
 EN 55015:2013+A1:2015  
 EN 61000-3-2:2014  
 EN 61000-3-3:2013  
 EN 301 489-1 V2.2.3  
 EN 301 489-17 V3.1.1  
 EN 300 328 V2.2.2  
 EN 62479:2010  
 EN IEC 63000:2018

Winnenden, 2021-05-05



Alexander Krug  
 Managing Director



Autoriseret til at udarbejde de tekniske dokumenter.

Techtronic Industries GmbH  
 Max-Eyth-Straße 10  
 71364 Winnenden  
 Germany

#### LADINDIKATOR

Efter aktivering af maskinen viser batterivisningen den resterende batteritid. Visningen angiver batteriets opladningsniveau. Hvis batteriniveauet er mindre end 10%, begynder en lampe at blinke på batterivisningen. Når niveauet er nede på 0%, blinker batterivisningen 8 x. Batteriet skal oplades.

10-32%    32-55%    55-77%    77-100%

#### ONE-KEY™

For at få mere af vide om værktøjets ONE-KEY funktion, bedes du læse den vedhæftede hurtigstart-vejledning eller besøge os på internettet på [www.milwaukeeetool.com/one-key](http://www.milwaukeeetool.com/one-key). Du kan downloade ONE-KEY app'en på din smartphone via App Store eller Google Play.

Hvis der opstår statisk elektricitet, bliver Bluetooth-forbindelsen afbrudt. I så fald skal forbindelsen genoprettes manuelt.

Hvis der opstår en Bluetooth-kommunikationsfejl uden for ekskluderingsområdet (2280 MHz - 2603,5 MHz) på grund af en radiofrekvensinterferens, skal du nulstille enheden manuelt for at genoprette forbindelsen.

Enheden opfylder minimumskravene i henhold til EN 61547:2009/EN 301489-1 / EN 301489-17.

#### ONE-KEY™ indikator

Blåt lys	Den trådløse forbindelse er aktiv og kan indstilles via ONE-KEY™ app'en.
Blinker blåt	Værktøjet kommunikerer med ONE-KEY™ app'en.
Blinker rødt	Værktøjet blev spærret af sikkerhedsgrunde og kan låses op af brugeren via ONE-KEY™ app'en.

## NETTILSLUTNING

Tilslutning må kun foretages til enfaset vekselstrøm og kun til en netspænding, som er i overensstemmelse med angivelsen på mærkepladen. Tilslutning kan også ske til stikdåser uden beskyttelseskontakt, da kapslingsklasse II foreligger.

## OPLADNINGSTID

Batteri type	Volts	Spænding	Kapacitet ca.
MXFCP203	72 V	≤ 3.0 Ah	55 min
MXFXC406	72 V	≤ 6.0 Ah	90 min

## LI-ION-BATTERI

Batterierne udleveres halvt opladede. LED'erne på batteriet angiver ladetilstanden.

Hvis batteriet ikke benyttes gennem længere tid, skifter batteriet om til hviletilstand.

Ved fuld afladning kobler batteriet automatisk fra (dybafledning ikke mulig).

Under ekstreme belastninger kan batteriet blive meget varmt. I så tilfælde kobler batteriet fra.

Sæt batteriet i ladeadapteren for at genoplade det og aktivere det.

Ladetilstanden kan aflæses ved at trykke på tasten på batteriet. Batteriet kan blive i el-værktøjet, men skal kobles fra mindst 1 min. inden aflæsningen (ellers unøjagtig visning). Ladetilstanden indikeres af antallet af lysende dioder. En blinkende lysdiode indikerer en maks. kapacitetsreserve på 10%.

Grundlæggende gælder: Hvis el-værktøjet ikke fungerer, efter at batteriet er sat i, skal batteriet sættes i ladeadapteren. Så vil visningerne på batteri og ladeadapter informere om batteriets tilstand.

Ved lave temperaturer kan der arbejdes videre med forringet ydelse.

## BESKRIVELSE

Når batteriet er blevet sat ind i skakten på ladeaggregatet, lades batteriet automatisk (rød LED lyser konstant).

Hvis batteriet er for varmt eller for koldt, når det sættes i ladeaggregatet, (rød kontrollampe blinker), starter opladningen automatisk, når batteriet har nået den korrekte opladningstemperatur (0°C...40°C). Ved korrekt temperatur - mellem 0°C...30°C - opstår man optimal opladning.

Laderen oplader batterierne på mellem 45 og 90 min. alt efter batteritype og antal tidligere opladninger

Når batteriet er ladet helt op, skifter lysdioden på ladeadapteren fra rød til grøn, og lysdioderne på batteriet går ud.

Batteriet fjernes efter behag fra apparatet til opladning. Milwaukee batterier har ingen hukommelsesfunktion, når de oplades, før de er komplet tomme. Batteriet behøver altså ikke at være fuldstændig afladet, før det kan sættes ind i opladeren.

I praksis er det bedst at fjerne batterierne fra opladeren og at afbryde strømforbindelsen til opladeren. Der sker dog ingen skade, hvis batteriet bliver siddende i den tilsluttede oplader.

Hvis man lader batteriet sidde i opladeren, er batteriet altid fuldt opladet. Opladningsindikatoren lyser som ved normal opladning.

Tjek, om batteriet er sat rigtigt i, hvis indikatoren blinker rødt og grønt. Tag batteriet ud og sæt det i igen. Hvis indikatoren fortsat blinker rødt og grønt, så tag batteriet ud af opladningsenheden, sluk for strømmen til opladningsenheden og vent i mindst 2 minutter. Efter 2 minutter tilsluttes opladningsenheden til strømmen og batteriet sættes ind i opladningsenheden igen. Kontakt MILWAUKEE-kundeservice, hvis problemet fortsætter.

## LED SYMBOLER



Lyser permanent rødt Opladning er aktiv



Blinker langsomt grønt Opladning er næsten afsluttet



Lyser permanent grønt Opladning er afsluttet



Blinker hurtigt rødt Batteriet er for varmt/koldt – opladningen starter, så snart batteriet har nået den rigtige opladningstemperatur



Blinker skiftevis rødt/grønt Batteriet er beskadiget eller defekt

## BATTERI

Batterier, der ikke har været brugt i længere tid, efterlades inden brug.

Ved temperaturer over 50°C formindskes batteriets effekt. Undgå direkte sollys og stærk varme.

Tilslutningskontakterne på oplader og udkiftningsbatterier skal holdes rene.

For at opnå en optimal levetid skal de genopladelige batterier oplades fuldt efter brug.

For at sikre en så lang levetid som muligt skal batterierne tages ud af ladeaggregatet efter opladning.

Skal batterierne opbevares længere end 30 dage: Temperatur ca. 27°C i tørre omgivelser. Opbevares ved ca. 30%-50% af ladetilstanden. Batteri skal genoplades hver 6. måned.

## OVERBELASTNINGSSIKRING FOR BATTERI

Akkupack'en er udstyret med en overbelastningssikring, som beskytter akkumulatorbatteriet mod overbelastning og sikrer en høj levetid.

Ved ekstrem kraftig belastning kobler batteriets elektronik automatisk maskinen fra. Sluk og tænd maskinen igen for at genoptage driften. Går maskinen ikke i gang igen, er akkupack'en muligvis afladet og skal genoplades i ladeaggregatet.

## TRANSPORT AF LITHIUM-BATTERIER

Lithium-batterier er omfattet af lovgivningen om transport af farligt gods.

Transporten af disse batterier skal ske under overholdelse af lokale, nationale og internationale regler og bestemmelser.

- Forbrugere må transportere disse batterier på veje uden yderligere krav.
- Den kommercielle transport af lithium-batterier ved speditjonsfirmaer er omfattet af reglerne for transport af farligt gods. Forberedelsen af forsendelse og transport må kun udføres af tilsvarende trænedte personer. Den samlede proces skal følges af fagfolk.

Følgende punkter skal overholdes ved transport af batterier:

- Sørg for at kontakterne er beskyttet og isoleret for at forhindre kortslutninger.
- Sørg for at batteripakken ikke kan bevæge sig inden for emballagen.

- Beskadigede eller lækende batterier må ikke transporteres.

Kontakt dit speditjonsfirma for at få yderligere oplysninger.

## VEDLIGEHOLDELSE

Lampens lyskilde må kun udskiftes af producenten, en af producentens serviceafdelinger eller en på lignende vis kvalificeret person.

Brug kun Milwaukee-tilbehør og Milwaukee-reservedele. Komponenter, hvor udskiftningsproceduren ikke er beskrevet, skal skiftes ud hos et Milwaukee-servicested (se brochure granti/kundeserviceadresser).

Hvis det er nødvendigt, kan der bestilles en sprængskitse af værktøjet. Angiv herved venligst maskintypen samt det sekscifrede nummer på mærkepladen og bestil tegningen hos din lokale kundeserviceafdeling eller direkte hos Techtronic Industries GmbH, Max-Eyth-Straße 10, 71364 Winnenden, Tyskland.

## SYMBOLER



BEMÆRK! ADVARSEL! FARE!



Ved arbejde inden i maskinen, bør batteriet tages ud.



Før ethvert arbejde ved maskinen skal stikket tages ud af stikdåsen.



VIGTIGT: Dette apparat kan udsende farlig stråling. Kig ikke ind i lampen, når den er tændt. Fare for øjenskader.



Læs brugsanvisningen nøje før ibrugtagning.



Slug ikke knapbatterier!



Elektrisk udstyr eller (genopladelige) batterier må ikke bortskaffes sammen med det almindelige husholdningsaffald. Elektrisk udstyr og genopladelige batterier skal indsamles særskilt og afleveres hos en genbrugsvirksomhed til en miljømæssig forsvarlig bortskaffelse. Spørg de lokale myndigheder eller din forhandler om genbrugsstationer og indsamlingssteder til sådant affald.



Kapslingsklasse II elværktøj. Elværktøj, hvor beskyttelsen mod et elektrisk stød ikke kun afhænger af basisisoleringen men også af, at der anvendes yderligere beskyttelsesforanstaltninger som dobbelt isolering eller forstærket isolering. Der findes ikke udstyr til tilslutning af en beskyttelsesleder.



Brænd ikke batterienheder af.



Beskadiget batterier må ikke oplades, men skal omgående udskiftes.



Europæisk konformitetsmærke



Britisk overensstemmelsesmærkning



Ukrainsk konformitetsmærke



Eurasisk konformitetsmærke

TEKNISKE DATA	BATTERI - LAMPE	MXF TL (EU 220-240V)	MXF TL (UK 110V)	MXF TL (UK 220-240V)
Produksjonsnummer.....	4747 66 01	4747 75 01	4747 85 01	000000 - 999999
Spenning .....	220-240 V	110 V	220-240 V	000000 - 999999
Frekvens .....	50 - 60 Hz	50 - 60 Hz	50 - 60 Hz	000000 - 999999
Nominell opptaks ytelse lampe .....	960 W	960 W	960 W	000000 - 999999
Verneklasse (Nettdrift) .....	IP 55	IP 55	-	000000 - 999999
Verneklasse (Batteridrift) .....	IP 55	IP 55	IP 55	000000 - 999999
Lader nominell inngangseffekt.....	480 W	480 W	480 W	000000 - 999999
Ladestrøm hurtiglading .....	4,5 A	4,5 A	4,5 A	000000 - 999999
Lysetid med en opplading (6,0 Ah)				000000 - 999999
høyt nivå .....	3 h	3 h	3 h	000000 - 999999
medium nivå .....	6 h	6 h	6 h	000000 - 999999
lavt nivå .....	10 h	10 h	10 h	000000 - 999999
Lysstrøm Nettdrift				000000 - 999999
høyt nivå .....	27000 lm	27000 lm	27000 lm	000000 - 999999
medium nivå .....	14000 lm	14000 lm	14000 lm	000000 - 999999
lavt nivå .....	7000 lm	7000 lm	7000 lm	000000 - 999999
Lysstrøm Batteridrift				000000 - 999999
høyt nivå .....	20000 lm	20000 lm	20000 lm	000000 - 999999
medium nivå .....	10000 lm	10000 lm	10000 lm	000000 - 999999
lavt nivå .....	5000 lm	5000 lm	5000 lm	000000 - 999999
Fargegjengivelse indeks (CRI) flomlys modus .....	80	80	80	000000 - 999999
Fargetemperatur .....	4000 K	4000 K	4000 K	000000 - 999999
Vekt uten byttebatteri og emballasje .....	48 kg	48 kg	48 kg	000000 - 999999
Vekt i henhold til EPTA-Proseduren 01/2014 (3,0 Ah...6,0 Ah) .....	51 ... 53 kg	51 ... 53 kg	51 ... 53 kg	000000 - 999999
Bluetooth-Frekvensbånd (Frekvensbånd) .....	2402-2480 MHz	2402-2480 MHz	2402-2480 MHz	000000 - 999999
Høyfrekvens ytelse .....	1,8 dBm	1,8 dBm	1,8 dBm	000000 - 999999
Bluetooth-versjon .....	40BT signal mode	40BT signal mode	40BT signal mode	000000 - 999999
Anbefalt omgivelsestemperatur under arbeid .....	-18°C ... +50 °C			000000 - 999999
Anbefalte batterityper .....	MXF CP203, MXF XC406			000000 - 999999

**⚠ ADVARSEL!** Les gjennom alle sikkerhets advarslar, anvisninger, illustrasjoner og spesifikasjoner for dette **elektroverktøyet**. Feil ved overholdelsen av advarslene og nedenstående anvisninger kan medføre elektriske støt, brann og/eller alvorlige skader.  
**Ta godt vare på alle advarslene og informasjonene.**

#### SIKERHETSINSTRUKSER BATTERI - LAMPE

**⚠ Advarsel:** Rett lysstrålen aldri direkte mot personer eller dyr. Ikke se direkte inn i lysstrålen ( heller ikke fra lengre avstander). A se inn i lysstrålen kan forårsake alvorlige skader eller tap av synsevnen.

**⚠ ADVARSEL!** Dette apparatet inneholder en litium knappcellebatteri.

Et nytt eller brukt batteri kan forårsake alvorlige indre forbrenninger og føre til døden i løpet av mindre enn 2 timer dersom det svelges eller kommer inn i kroppen. Sikre alltid lokket til batterirommet.

Dersom det ikke lukker seg sikkert, må apparatet slås av, fjern batteriet og oppbevar det utilgjengelig for barn.

Hvis du tror at batterier har blitt svelget eller har kommet inn i kroppen, må du søke øyeblikkelig legehjelp.

OBS! Dette produktet har kjøleåpninger i nederste delen. Installer denne lykten kun på en flate der det ikke kan trenge inn vann. Hold dette produktet unna sølepytter o.l.

#### LADER SPESIELLE SIKKERHETSHENVISNINGER

Følgende vekselbatterier kan lades opp med laderen:

Batteritype	Batteri-celletype	Spenning	Nominell kapasitet	Antall celler
MXFCP203	Li-Ion	72 V	≤ 3.0 Ah	20
MXFXC406	Li-Ion	72 V	≤ 6.0 Ah	2 x 20

Batterier som ikke kan lades opp må ikke lades med laderen.

Metalldeleer må ikke komme inn i innskyvningssjaktaken for vekselbatterier på ladere (kortslutningsfare).

Ikke åpne vekselbatterier og ladere, de skal oppbevares i tørre rom. Beskyttes mot fuktighet.

Det er nettspenning på batteriklemmene på laderen. Ikke grip inn i apparatet med strømledende gjenstander.

Ikke lad opp skadete vekselbatterier, men skift dem ut straks.

Kontroller apparat, tilkopplingsledning, akkupack skjøteledning og støpsel for skader og aldri før bruk. La en fagmann reparere skadete deler.

Vekselbatterier av systemet MXF skal kun lades med lader av systemet MXF. Ikke lad opp batterier fra andre systemer.

Dette apparatet skal ikke betjenes eller rengjøres av personer som har innskrenket kroppslige, sensoriske eller psykiske evner, hhv. som har manglende erfaring

eller kunnskap, dersom de ikke har blitt instruert om sikker omgang av apparatet av en person som er juridisk ansvarlig for deres sikkerhet. Ovenfor nevnte personer skal overvåkes ved bruk av apparatet. Barn skal hverken bruke, rengjøre eller leke seg med dette apparatet. Derfor skal det når det ikke brukes oppbevares på en sikker plass utenfor barns rekkevidde.

#### YTTERLIGERE SIKKERHETSINSTRUKSER

Ta ut vekselbatteriet før du arbeider på maskinen

Ikke kast brukte vekselbatterier i varmen eller husholdningsavfallet. Milwaukee tilbyr en miljøriktig deponering av gamle vekselbatterier; vennligst spør din fagforhandler.

Ikke oppbevar vekselbatterier sammen med metallgjenstander (kortslutningsfare).

Under ekstreme belastninger og ekstreme temperaturer kan det lekke ut batterivæske fra utskiftbare batterier. Ved berøring med batterivæske, vask umiddelbart med såpe og vann. Ved kontakt med øynene må øynene skylles grundig i rennende vann i minst 10 minutter. Oppsøk lege umiddelbart.

**Advarsel!** For å unngå fare for en brann forårsaket av en kortslutning, av personskader eller skader av produktet, må det forhindres at batteripakken eller laderen dryppes i væsker og også sørges for at ingen væsker kan komme inn i apparatene eller batteriene. Korroderende og ledende væsker som saltvann, visse kjemikalier og blekemidler eller produkt som inneholder blekemidler kan forårsake en kortslutning.

#### FORMÅLSMESSIG BRUK

Den batteridrevne lampen kan brukes til belysning uavhengig av strømforsyning.

I tillegg kan laderen lade opp visse Milwaukee batterier.

Dette apparatet må kun brukes til de oppgitte formål.

#### CE-SAMSVARERKLÆRING

Vi erklærer under eget ansvar at produktet som beskrives under « Tekniske data » samsvarer med alle relevante forskrifter i direktivene 2011/65/EU (RoHS), 2014/53/EF, 2006/42/EF og de følgende harmoniserte normative dokumentene:

EN 60335-1:2012+A11:2014+A13:2017+A1:2019+A14:2019+A2:2019  
EN 60335-2-29:2004+A2:2010+A11:2018  
EN 60598-1:2015+A1:2018  
EN 60598-2-4:2018  
EN 62233:2008  
EN 62493:2015  
EN 61547:2009  
EN 55015:2013+A1:2015  
EN 61000-3-2:2014  
EN 61000-3-3:2013  
EN 301 489-1 V2.2.3  
EN 301 489-17 V3.1.1  
EN 300 328 V2.2.2  
EN 62479:2010  
EN IEC 63000:2018

Winnenden, 2021-05-05



Alexander Krug  
Managing Director



Autorisert til å utarbeide den tekniske dokumentasjonen

Techtronic Industries GmbH

Max-Eyth-Straße 10  
71364 Winnenden  
Germany

#### LADNINGSTILSTANDS-DISPLAY

Etter at maskinen har blitt aktivert, viser batteriindikatoren den resterende brukstiden. Visningen angir batteripakkens ladetilstand. Dersom ladenivået er på indre enn 10 %, begynner lampen på batteriindikatoren å blinke. Dersom ladenivået synker til 0 %, blinker batteriindikatoren 8 ganger. Da må batteripakken lades opp.

10-32%    32-55%    55-77%    77-100%

#### ONE-KEY™

Ytterligere informasjon om ONE-KEY funksjonaliteten til dette verktøyet finnes i vedliggende Quick-Start anvisning eller på internett under: [www.milwaukeeool.com/one-key](http://www.milwaukeeool.com/one-key). ONE-KEY Appen kan lastes ned på smartphonen din via App Store eller Google Play.

Dersom det oppstår elektrostatiske oppladninger, avbrytes bluetooth-forbindelsen. I dette tilfellet må du gjenopprette forbindelsen manuelt.

Hvis det oppstår en svikt i Bluetooth-kommunikasjonen utenfor stasjonsområdet (2280 MHz–2603,5 Mhz) på grunn av en forstyrrelse ved radiofrekvensen, må apparatet tilbakestilles manuelt for å opprette en forbindelse på nytt. Apparatet tilfredsstiller minimumskravene iht. EN 61547:2009/ EN 301489-1 / EN 301489-17.

#### ONE-KEY™ indikator

Lyser blått	Radioforbindelsen er og kan stilles inn via ONE-KEY™ appen.
Blinker blått	Verktøyet kommuniserer med ONE-KEY™ appen.
Blinker rødt	Av sikkerhetsgrunner har verktøyet blitt sperret og kan låses opp av operatøren via ONE-KEY™ appen.

## NETTILKOPLING

Skal bare tilsluttes enfasevekselstrøm og bare til den på skiltet angitte nettspenning. Tilslutning til stikkontakter uten jordet kontakt er mulig fordi beskyttelse beskyttelsesklasse II er forhanden.

## LADETID

Batteritype	Spenning	Nominell kapasitet	Ladetid ca.
MXFCP203	72 V	≤ 3.0 Ah	55 min
MXFXC406	72 V	≤ 6.0 Ah	90 min

## LI-ION-BATTERIER

De oppladbare batteriene leveres lett oppladet. Batteriets lysdioder viser oppladningsnivået.

Blir de oppladbare batteriet ikke bruk i lengre tid, skifter batteriet automatisk til hviletilstand.

Er batteriet helt utladet slår det seg automatisk av (dyputladning er ikke mulig).

Ved ekstreme belastninger kan batteriet bli veldig varmt. I slike tilfeller kobler batteriet seg ut automatisk.

Sett batteriet da i laderen for å få det oppladet og aktivert igjen

Batteriets oppladningstilstand vises ved trykking av tasten på batteriet. Til dette kan batteriet forbli i elektroverktøyet, men verktøyet må være avslått i minst et minutt (elles er angivelsen unøyaktig). Antallet på det lysende LEDet beskriver oppladningstilstanden. Et blinkende LED, signaliserer en reserve effekt på 10 %

Prinsipielt gjelder: fungerer elektroverktøyet ikke etter i setting av det oppladbare batteriet, skal batteriet settes i laderen. Displayene på det oppladbare batteriet og på laderen gir opplysninger om batteriets tilstand.

Ved lave temperaturer kan det arbeides videre med forminsket effekt.

## KJENNETEGN

Etter at vekselbatteriet er stukket inn i sjakten på laderen blir vekselbatteriet automatisk ladet opp (rød LED lyser kontinuerlig).

Hvis et for varmt eller for kaldt vekselbatteri blir satt inn i laderen (rød lampe blinker), begynner ladeprosessen automatisk så snart batteriet har nådd den riktige ladetemperatur (0°C...40°C). Den maks. ladestrømmen oppnås/flyter, når temperaturen til det oppladbare batteriet er mellom 0.....30°C.

Ladetiden ligger mellom 45 min og 90 min, alt etter hvor mye vekselbatteriet ble utladet.

Er batteriet ladet helt opp, skifter LEDet på laderen fra rødt til grønt og LEDene på batteriet slutter å lyse.

Batteriene kan tas ut av apparatet for å lades etter som det passer. Milwaukee oppladbare batterier har ingen minnefunksjon, når de lades opp før de er helt tomme. Batteriet må altså ikke være helt utladet før det kan settes inn i laderen.





Generelt er det best å ta batteriene ut av laderen og i tillegg å skille laderen fra strømmettet. Det oppstår riktignok ingen skade dersom batteriene forblir i laderen selv om den er pluggert inn.

Dersom batteripakken blir værende i laderen, lades batteriet fullstendig og varig opp. Lysindikatoren lyser som ved en vanlig opplading.

Hvis meldelampen blinker rødt og grønt, må det kontrolleres om batteriet er satt ordentlig på plass. Ta ut batteriet og sett det inn igjen. Hvis da lampen fortsatt blinker rødt og grønt, så ta batteriet ut av laderen og koble laderen i minst 2 minutter fra strømmettet. Koble så etter 2 minutter laderen til strømmettet igjen og sett deretter

batteriene inn i laderen igjen. Hvis problemet fortsatt foreligger, ta kontakt med MILWAUKEE kundeservice.

## LED SYMBOLER

	Lyser rødt hele tiden	Lading aktiv
	Blinker sakte grønt	Lading nesten ferdig
	Lyser grønt hele tiden	Lading avsluttet
	Blinker raskt rødt	Batteriet er for varmt/kalt – Ladingen starter med en gang batteriet har nådd riktig ladetemperatur
	Blinker skiftende rødt/grønt	Batteriet er skadet eller mangelfullt.

## BATTERIER

Batterier som ikke er brukt over lengre tid skal etterlades før bruk.

En temperatur over 50°C reduserer vekselbatteriets kapasitet. Unngå oppvarming i sol eller ved varmeovner (fyring) i lengre tid.

Hold tilkopplingskontaktene på lader og vekselbatteri rene.

For optimal holdbarhet må batteriene lades opp helt etter bruk.

For å sikre en lengst mulig brukstid av batteriene skal disse etter oppladning taes ut av laderen.

Ved lagring av batteriene lengre enn 30 dager: Lagre batteriet tørt ved ca. 27°C. Lagre batteriet ved en oppladningstilstand på ca. 30%-50%. Lade opp batteriet igjen etter 6 måneder.

## OVERBELASTNINGSVERN FOR OPPLADBARE BATTERIER

Batteripakken er utstyrt med overbelastningsvern som beskytter det oppladbare batteriet mot overbelastning og sikrer en lang levetid. Ved ekstrem høy belastning kobler maskinens batterielektronikk seg automatisk ut. For å fortsette å arbeide må maskinen slås av og så på igjen. Starter maskinen ikke igjen er batteripakken muligens utladet og må lades opp igjen i laderen.

## TRANSPORT AV LITUM-ION-BATTERI

Litium-ion-batterier faller under de lovfestede forskriftene om transport av farlig gods.

Transporten av disse batteriene må rette seg etter lokale, nasjonale og internasjonale forskrifter og bestemmelser.

- Forbruker har lov å transportere disse batteriene på gaten uten reglementering.
- Den kommersielle transport av Litium-ion-batterier av spedisjonsfirma faller under bestemmelsene om transport av farlig gods. Forberedningene av forsendelsen og transport skal utelukkende gjennomføres av personer som har blitt skolert til dette. Hele prosessen skal følges opp av fagfolk.

Følgende punkter skal tas hensyn til ved transport:

- Kontroller at kontaktene er beskyttet og isolert for å unngå kortslutninger.
- Pass på at batteripakken i forpakningen ikke kan skli fram og tilbake.
- Skadede eller batterier som lekker er det ikke lov å transportere.

Ta kontakt med spedisjonsfirma for ytterlige henvisninger.

## VEDLIKEHOLD

Lyskilden i denne lampen skal bare skiftes av produsenten eller av produsentens servicested eller av en person med lignende kvalifikasjon.

Bruk kun Milwaukee tilbehør og Milwaukee reservedeler. Komponenter der utskifting ikke er beskrevet skal skiftes ut hos Milwaukee kundeservice (se brosjyre garanti/kundeserviceadresser).

Ved behov kan det fås en eksplosjonstegning av apparatet hos kundeservice eller direkte hos Techtronic Industries GmbH, Max-Eyth-Straße 10, 71364 Winnenden, Germany ved angivelse av maskinens type og det sekstallige nummeret på maskinens skilt.

## SYMBOLER

	OBS! ADVARSEL FARE!
	Ta ut vekselbatteriet før du arbeider på maskinen
	Trekk støpslet ut av stikkontakten før du begynner arbeider på maskinen.
	OBS! Dette apparatet kan sende farlig stråling. Se aldri i lampen når den er slått på. Det kan være skadelig for øynene.
	Les nøye gjennom bruksanvisningen før maskinen tas i bruk.
	Knoppcellebatteriet må ikke svelges!

	Elektriske apparater, batterier/oppladbare batterier skal ikke kastes sammen med vanlig husholdningsavfall. Elektriske og elektroniske apparater og oppladbare batterier skal samles separat og leveres til miljøvennlig deponering hos en avfallsbedrift. Informer deg hos myndighetene på stedet eller hos din fagforhandler hvor det finnes recycling bedrifter og oppsamlingssteder.
	Elektroverktøy hvor beskyttelse mot elektrisk slag ikke bare er avhengig av basisisoleringen, men som også er avhengig av at tilleggs vermetiltak som dobbelt eller forsterket isolering blir brukt. Det finnes ingen innretning for tilkobling av en beskyttelsesleder.
	Brenn aldri opp oppladbare batteri.
	Ikke lad opp skadede vekselbatterier, men skift dem ut straks.
	Europeisk samsvarsmerke
	Britisk samsvarsmerke
	Ukrainsk samsvarsmerke
	Euroasiatisk samsvarsmerke

TEKNISKA DATA	BATTERILAMPA	MXF TL (EU 220-240V)	MXF TL (UK 110V)	MXF TL (UK 220-240V)
Produktionsnummer .....	4747 66 01 .....	4747 75 01 .....	4747 85 01 .....	000000 - 999999 .....
Spänning .....	220-240 V .....	110 V .....	220-240 V .....	220-240 V .....
Frekvens .....	50 - 60 Hz .....	50 - 60 Hz .....	50 - 60 Hz .....	50 - 60 Hz .....
Nominell ineffekt lampa .....	960 W .....	960 W .....	960 W .....	960 W .....
Kapsling (Nätdrift) .....	IP 55 .....	IP 55 .....	- .....	- .....
Kapsling (Batteridrift) .....	IP 55 .....	IP 55 .....	IP 55 .....	IP 55 .....
Laddare nominell upptagen effekt .....	480 W .....	480 W .....	480 W .....	480 W .....
Laddningsström snabbbladdning .....	4,5 A .....	4,5 A .....	4,5 A .....	4,5 A .....
Lystid med fullt laddat batteri (6,0 Ah)				
hög nivå .....	3 h .....	3 h .....	3 h .....	3 h .....
mellanivå .....	6 h .....	6 h .....	6 h .....	6 h .....
låg nivå .....	10 h .....	10 h .....	10 h .....	10 h .....
Ljusström Nätdrift				
hög nivå .....	27000 lm .....	27000 lm .....	27000 lm .....	27000 lm .....
mellanivå .....	14000 lm .....	14000 lm .....	14000 lm .....	14000 lm .....
låg nivå .....	7000 lm .....	7000 lm .....	7000 lm .....	7000 lm .....
Ljusström Batteridrift				
hög nivå .....	20000 lm .....	20000 lm .....	20000 lm .....	20000 lm .....
mellanivå .....	10000 lm .....	10000 lm .....	10000 lm .....	10000 lm .....
låg nivå .....	5000 lm .....	5000 lm .....	5000 lm .....	5000 lm .....
Färgåtergivningindex (CRI) diffus .....	80 .....	80 .....	80 .....	80 .....
Färgtemperatur .....	4000 K .....	4000 K .....	4000 K .....	4000 K .....
Vikt utan växelbatteri och förpackning .....	48 kg .....	48 kg .....	48 kg .....	48 kg .....
Vikt enligt EPTA 01/2014 (3,0 Ah...6,0 Ah) .....	51 ... 53 kg .....	51 ... 53 kg .....	51 ... 53 kg .....	51 ... 53 kg .....
Bluetooth-frekvensband .....	2402-2480 MHz .....	2402-2480 MHz .....	2402-2480 MHz .....	2402-2480 MHz .....
Högfrekvenseffekt .....	1,8 dBm .....	1,8 dBm .....	1,8 dBm .....	1,8 dBm .....
Bluetooth-Version .....	40BT signal mode .....	40BT signal mode .....	40BT signal mode .....	40BT signal mode .....
Rekommenderad omgivningstemperatur vid arbete .....	-18 °C ... +50 °C .....	-18 °C ... +50 °C .....	-18 °C ... +50 °C .....	-18 °C ... +50 °C .....
Rekommenderade batterityper .....	MXF CP203, MXF XC406 .....	MXF CP203, MXF XC406 .....	MXF CP203, MXF XC406 .....	MXF CP203, MXF XC406 .....

**⚠ VARNING!** Läs noga igenom alla säkerhetsanvisningar, illustrationer och specifikationer som medföljer detta elverktyg. Fel som uppstår till följd av att anvisningarna nedan inte följts kan orsaka elstöt, brand och/eller allvarliga kroppsskador. Förvara alla varningar och anvisningar för framtida bruk.

#### SÄRSKILD SÄKERHETSINFORMATION BATTERILAMPA

**⚠ Varning:** Rikta aldrig ljusstrålen direkt på personer eller djur. Titta absolut inte in i ljusstrålen (inte heller på större avstånd). Om man tittar in i ljusstrålen kan detta leda till allvarliga skador och till att man förlorar synförmågan.

**⚠ VARNING!** Den här apparaten innehåller ett litium-knappcells batteri. Ett nytt eller förbrukat batteri kan orsaka allvarliga inre brännskador och leda till döden på mindre än 2 timmar om det själs eller kommer in i kroppen. Säkra alltid locket till batterifacket!

Om det inte längre kan stängas säkert, stäng av apparaten, ta ur batteriet och håll det borta från barn.

Om du tror att batterier har svalts eller kommit in i kroppen, uppsöka omedelbart läkare.

Observera - den här produkten är försedd med kylöppningar i den nedre delen av huset. Installera bara den här lampan på en yta som inte tillåter att vatten kan tränga in i huset. Håll produkten borta från vattenpölar m.m.

#### LADDARE SÄKERHETSUTRUSTNING

Med denna laddare kan följande batterier laddas

Typ	Batteri celltyp	Spänning	Kapacitet	Antal Celler
MXFCP203	Li-Ion	72 V	≤ 3.0 Ah	20
MXFXC406	Li-Ion	72 V	≤ 6.0 Ah	2 x 20

Ej uppladdningsbara batterier får inte laddas i detta laddningsaggregat.

Se upp så att inga metallföremål hamnar i laddarens batterischakt, kortslutning kan uppstå.

Batterier lagras torrt och skyddas för fukt.

Laddarens batteriskena är strömförande. Den får inte vidröras med strömförande föremål.

Byt alltid ut skadade batterier omedelbart.

Bryt alltid strömmen vid ombyggnads- och servicearbeten.

System MXF batterier laddas endast i System MXF laddare. Ladda inte batterier från andra system.

Denna produkt får inte användas och rengöras av personer med nedsatt fysisk eller mental förmåga eller personer med bristande erfarenhet eller kunskap, förutsatt att de inte har instruerats om hur produkten ska

hanteras på ett säkert sätt av en person som enligt lag är ansvarig för deras säkerhet. Ovan nämnda personer ska stå under uppsikt när de använder produkten. Produkten ska förvaras oåtkomligt för barn. När produkten inte används ska den därför förvaras säkert och utom räckhåll för barn.

#### ÖVRIGA SÄKERHETSINSTRUKTIONER

Drag ur batteripaket innan arbete utföres på maskinen. Kasta inte förbrukade batterier. Lämna dem till Milwaukee Tools för återvinning.

Förvara ej batteriet ihop med metallföremål, kortslutning kan uppstå.

Under extrem belastning eller extrem temperatur kan batterivätska tränga ut ur skadade utbytesbatterier. Vid beröring med batterivätska tvätta genast av med vatten och tvål. Vid ögonkontakt spola genast i minst 10 minuter och kontakta genast läkare.

**Varning!** För att undvika den fara för brand, personskador eller produktskador som orsakas av en kortslutning, doppa inte ner verktyget, utbytesbatteriet eller laddaren i vätskor och se till att ingen vätska kan tränga in i apparaterna eller batterierna. Korroderande eller ledande vätskor, som saltvatten, vissa kemikalier, blekningsmedel eller produkter som innehåller blekmedel, kan orsaka en kortslutning.

#### ANVÄND MASKINEN ENLIGT ANVISNINGARNA

Batteri-lampan kan användas som belysning helt oavhängig av en elanslutning.

Dessutom kan laddaren användas för uppladdning av specificerade Milwaukee reservbatterier.

Maskinen får endast användas för angiven tillämpning.

#### GE-FÖRSÄKRAN

Vi som tillverkare intygar och ansvarar för att den produkt som beskrivs under "Tekniska data" överensstämmer med alla relevanta bestämmelser i direktiv 2011/65/EU (RoHS), 2014/53/EU, 2006/42/EG och följande harmoniserade normerande dokument:

EN 60335-1:2012+A11:2014+A13:2017+A1:2019+A14:2019+A2:2019  
EN 60335-2-29:2004+A2:2010+A11:2018  
EN 60598-1:2015+A1:2018  
EN 60598-2-4:2018  
EN 62233:2008  
EN 62493:2015  
EN 61547:2009  
EN 55015:2013+A1:2015  
EN 61000-3-2:2014  
EN 61000-3-3:2013  
EN 301 489-1 V2.2.3  
EN 301 489-17 V3.1.1  
EN 300 328 V2.2.2  
EN 62479:2010  
EN IEC 63000:2018

Winnenden, 2021-05-05



Alexander Krug  
Managing Director



Befullmäktigad att sammanställa teknisk dokumentation.

Techtronic Industries GmbH  
Max-Eyth-Straße 10  
71364 Winnenden  
Germany

#### INDIKERING LADDNINGSTILLSTÅND

När maskinen har aktiverats visar batteriindikatorn restgångtiden. Indikatorn anger utbytesbatteriets laddningstillstånd. Om laddningen är lägre än 10 %, börjar ett ljus att blinka på batteriindikatorn. Om laddningen går ner till 0 %, blinkar batteriindikatorn 8 ggr. Ladda sedan upp utbytesbatteriet.

10-32%    32-55%    55-77%    77-100%

#### ONE-KEY™

Mer information om ONE-KEY funktionen för detta verktyg finns i den bifogade snabbstartanvisningen eller besök oss på [www.milwaukeetool.com/one-key](http://www.milwaukeetool.com/one-key). Du kan ladda ner ONE-KEY appen på din smartphone via App Store eller Google Play.

Om elektrostatiska urladdningar inträffar avbryts Bluetooth-förbindelsen. Återställ förbindelsen i detta fall manuellt.

Om Bluetooth-kommunikationen utanför anslutningsområdet (2280 MHz–2603,5 MHz) uppstår på grund av en frekvensstörning, återställ apparaten manuellt för att upprätta en ny förbindelse. Produkten uppfyller minimikraven enligt EN 61547:2009 / EN 301489-1 / EN 301489-17.

#### ONE-KEY™ indikering

Blått ljus	Trådlös förbindelse är aktiv och kan ställas in med hjälp av appen ONE-KEY™.
Blå blinkning	Verktyget kommunicerar med ONE-KEY™ appen.
Röd blinkning	Verktyget har blockerats av säkerhetsskäl och kan deblockeras via ONE-KEY™ appen

## NÄTANSLUTNING

Får endast anslutas till 1-fas växelström och till den spänning som anges på dataskylten. Anslutning kan även ske till eluttag utan skyddskontakt, eftersom konstruktionen motsvarar skyddsklass II.

## LADDNINGSTID

Typ	Spänning	Kapacitet	Laddningstid ca..
MXFCP203	72 V	≤ 3.0 Ah	55 min
MXFXC406	72 V	≤ 6.0 Ah	90 min

## LI-ION-BATTERIER

Batterierna levereras med lite laddning. Lysdioderna på batteriet indikerar laddningsnivån.

Om ackumulatorm inte används längre tid övergår den till vilotillstånd.

Om den är helt urladdad fränkopplas ackumulatorm automatiskt (en djupurladdning är inte möjlig).

Vid extrem belastning kan batteriet bli väldigt varmt. I ett sådant fall stängs batteriet av automatiskt.

Sätt då batteriet i laddaren för att ladda upp och aktivera det igen.

Laddningstillståndet visas om man trycker på knappen på ackumulatorm. Ackumulatorm kan vara kvar i elverkytget, men det måste ha stängts av minst 1 minut innan (annars får man ingen exakt indikering). Antalet LED:er som lyser beskriver laddningstillståndet. En blinkande LED signalerar en max effektreserv på 10%.

Principiellt gäller följande: Om elverkytget inte fungerar efter det att ackumulatorm har satts på plats i elverkytget ska ackumulatorm placeras på laddaren. Indikeringarna på ackumulatorm och laddaren informerar då om laddningstillståndet.

Vid låga temperaturer kan man fortsätta att använda elverkytget, men med lägre effekt.

## KÄNNEMÄRKE

När du satt i batteriet i facket på laddaren, så påbörjas laddningen omedelbart (den röda lysdioden lyser med fast sken)

Om du sätter i ett kallt eller varmt batteri i laddaren (blinkande röd kontrollampa), så påbörjas laddningen så snart batteriet fått rätt temperatur (0°C..40°C). Max. laddningsström vid temperatur mellan 0°C..30°C.

Allt efter batteriets kondition ligger laddningstiden mellan 10 och 45-90 min.

När batteriet är fulladdat växlar LED-indikeringen på laddaren från rött till grönt och LED-indikeringarna på batteriet slocknar.

Ta ut batteriet ur verktyget för att ladda det när du tycker att det är dags. Milwaukee batterier har ingen påminnelsefunktion om att de behöver laddas innan de är helt tomma. Batteriet behöver alltså inte vara helt urladdat innan du kan sätta in det i laddaren.

I praktiken är det bäst att ta ut det laddningsbara batteriet ur laddaren och att skilja laddaren från elnätet. Det innebär emellertid inte någon risk för skada om batteriet är kvar i den anslutna laddaren.

Om utbytesbatteriet lämnas i laddaren laddas batteriet kontinuerligt fullständigt. Lampindikatorn lyser som vid normal laddning.

Om indikatorlampen blinkar både rött och grönt, bör du kontrollera om batteriet är insatt på rätt sätt. Ta ut batteriet och sätt i det igen. Om indikatorlampen fortfarande blinkar rött och grönt, ta ur batteriet ur laddaren och koppla från laddaren från nätet under minst 2 minuter. Anslut laddaren till nätet igen efter 2 minuter och sätt i batteriet i laddaren. Om problemet kvarstår, kontakta MILWAUKEE-Kundtjänst.

## LED SYMBOLER



Rött konstant ljus laddningen är aktiv



Långsamt blinkande grönt ljus laddningen är nästan avslutad



Grönt konstant ljus laddningen är avslutad



Snabbt blinkande rött ljus batteriet är för varmt/kallt – laddningen börjar så fort som batteriet har rätt laddningstemperatur.



Rött/grönt ljus blinkar omväxlande batteriet är skadad eller det är något fel på batteriet.

## BATTERIER

Batteri som ej använts på länge måste laddas före nytt bruk.

En temperatur över 50°C reducerar batteriets effekt. Undvik längre uppvärmning tex i solen eller nära ett element.

Se till att anslutningskontaktarna i laddaren och på batteriet är rena.

För att batterierna ska få lång livslängd ska de laddas fulla efter användning.

För att få en så lång livslängd som möjligt bör laddningsbara batterier avlägsnas från laddaren när de är laddade.

Om laddningsbara batterier lagras längre än 30 dagar: Lagra batteriet torrt och vid ca 27°C. Lagra batteriet vid ca 30%-50% av laddningskapaciteten. Ladda batterierna på nytt var 6:e månad.

## BATTERI-ÖVERBELASTNINGSSKYDD

Batteripaketet är utrustat med ett överlastskydd som skyddar batteriet mot överbelastning och därmed säkerställer en lång livslängd. Vid extremt stark belastning stänger batterielektroniken av maskinen automatiskt. Stäng först av och slå sedan på maskinen igen för att fortsätta att arbeta. Skulle maskinen inte starta igen, är batteripaketet kanske urladdat och måste på laddas upp igen i laddaren.

## TRANSPORTERA LITIJON-BATTERIER

För litiumjon-batterier gäller de lagliga föreskrifterna för transport av farligt gods på väg.

Därför får dessa batterier endast transporteras enligt gällande lokala, nationella och internationella föreskrifter och bestämmelser.

- Konsumenter får transportera dessa batterier på allmän väg utan att behöva beakta särskilda föreskrifter.
- För kommersiell transport av litiumjon-batterier genom en speditorsfirma gäller emellertid bestämmelserna för transport av farligt gods på väg. Endast personal som känner till alla tillämpliga föreskrifter och bestämmelser får förbereda och genomföra transporten. Hela processen ska följas upp på fackmässigt sätt.

Följande ska beaktas i samband med transporten av batterier:

- Säkerställ att alla kontakter är skyddade och isolerade för att undvika kortslutning.
- Se till att batteripacken inte kan glida fram och tillbaka i förpackningen.
- Transportera aldrig batterier som läcker, har runnit ut eller är skadade.

För mer information vänligen kontakta din speditorsfirma.

## SKÖTSEL

Ljuskällan i den här lampan får endast bytas ut av tillverkaren eller tillverkarens serviceställe eller av en person med samma kvalifikation.

Använd endast Milwaukee-tillbehör och Milwaukee-reservdelar. Komponenter, för vilka inget byte beskrivs, skall bytas ut hos Milwaukee-kundtjänst (se broschyren garanti-/kundtjänstadresser).

Vid behov kan du rekvidera apparatens sprängskiss antingen hos kundservicen eller direkt hos Techtronic Industries GmbH, Max-Eyth-Straße 10, 71364 Winnenden, Germany. Du ska då ange maskintypen och numret på sex siffror som står på effektskylten.

## SYMBOLER



OBSERVERA! VARNING! FARA!



Drag ur batteripaket innan arbete utföres på maskinen.



Drag alltid ur kontakten när du utför arbeten på maskinen.



SE UPP: Hos denna apparat finns risk för farlig strålning. Titta aldrig direkt in i den tända lampan. Risk att skada ögonen.



Läs instruktionen noga innan du startar maskinen.



Svälj inte knappcells-batterier!



Elektriska maskiner, batterier/uppladdningsbara batterier och får inte slängas tillsammans med de vanliga hushållssoporna. Elektriska maskiner och uppladdningsbara batterier ska samlas separat och lämnas till en avfallsstation för miljövänlig avfallshantering. Kontakta den lokala myndigheten respektive kommunen eller fråga återförsäljare var det finns speciella avfallsstationer för elskrot.



Elverkyty skyddsklass II. Elverkyty hos vilket skyddet mot elstötter inte bara är avhängigt av basisoleringen utan också av att det finns extra skyddsåtgärder, som en dubbel isolering eller en förstärkt isolering. Det finns ingen anordning för anslutning av en skyddsledare.



Kasta aldrig utbytbara batterier i elden.



Byt alltid ut skadade batterier omedelbar.



Europeiskt konformitetsmärke



Brittisk symbol för överensstämmelse



Ukrainskt konformitetsmärke



Euroasiatiskt konformitetsmärke

TEKNISET ARVOT	AKKUVALAISIN	MXF TL (EU 220-240V)	MXF TL (UK 110V)	MXF TL (UK 220-240V)
Tuotantonumero	4747 66 01	4747 75 01	4747 85 01	
Jännite	220-240 V	110 V	220-240 V	
Taajuus	50 - 60 Hz	50 - 60 Hz	50 - 60 Hz	
Nimellisottoheimo lampu	960 W	960 W	960 W	
Suojaluokka (Verkkokäyttö)	IP 55	IP 55	IP 55	
Suojaluokka (Akkukäyttö)	IP 55	IP 55	IP 55	
Akkulaturi nimellinen teho	480 W	480 W	480 W	
Pikalatausvirta	4,5 A	4,5 A	4,5 A	
Valaisun kesto akun 1 latauksella (6,0 Ah)				
korkea teho	3 h	3 h	3 h	
keskimääräinen teho	6 h	6 h	6 h	
alhainen teho	10 h	10 h	10 h	
Valovirta Verkkokäyttö				
korkea teho	27000 lm	27000 lm	27000 lm	
keskimääräinen teho	14000 lm	14000 lm	14000 lm	
alhainen teho	7000 lm	7000 lm	7000 lm	
Valovirta Akkukäyttö				
korkea teho	20000 lm	20000 lm	20000 lm	
keskimääräinen teho	10000 lm	10000 lm	10000 lm	
alhainen teho	5000 lm	5000 lm	5000 lm	
Värintoistoindeksi (CRI) valona käyttötapa	80	80	80	
Väriämpötila	4000 K	4000 K	4000 K	
Paino ilman vaihtoakun kera ja pakkaus	48 kg	48 kg	48 kg	
Paino EPTA-menetelystä 01/2014 mukaan (3,0 Ah...6,0 Ah)	51 ... 53 kg	51 ... 53 kg	51 ... 53 kg	
Bluetooth-taajuus (taajuudet)	2402-2480 MHz	2402-2480 MHz	2402-2480 MHz	
Suurin suurtaajuusteho	1,8 dBm	1,8 dBm	1,8 dBm	
Bluetooth-versio	40BT signal mode	40BT signal mode	40BT signal mode	
Suosittelun ympäristön lämpötila työn aikana	-18°C ... +50 °C			
Suosittelut akkutyypit	MXF CP203, MXF XC406			

**VAROITUS** Lue kaikki turvallisuusmääräykset, ohjeet, kuvitukset ja erittelyt, jotka toimitetaan tämän sähkötyökalun mukana. Jäljempänä annettujen ohjeiden noudattamisen laiminlyönti saattaa johtaa sähköiskuun, tulipaloon ja/tai vakavaan loukkaantumiseen. **Säilytä kaikki turvallisuus- ja muut ohjeet tulevaisuutta varten.**

#### AKKUVALAISIN LAITEKOHTAISET TURVALLISUUSMÄÄRÄYKSET

**Varoitus:** Älä koskaan suuntaa valonsädettä suoraan ihmisiin tai eläimiin. Älä katso valonsäteeseen (ei pitemmänkään matkan päästä). Valonsäteeseen katsominen saattaa aiheuttaa vakavia vammoja tai näön menetyksen.

**VAROITUS!** Tämä laite sisältää litiuminappipariston. Uusi tai käytetty paristo voi aiheuttaa vaikeita sisäisiä palovammoja ja johtaa kuolemaan alle 2 tunnin aikana, jos se on nielaistu tai muuten joutunut kehon sisään. Varmista aina paristolokeron kans.

Jos se ei sulkeudu pitävästi, sammuta laite, ota paristo pois ja säilytä se poissa lasten ulottuvilta. Jos uskot, että paristot on nieltä tai ne ovat muuten joutuneet kehon sisälle, hakeudu heti lääkärinhoitoon.

Huomio - tässä laitteessa on tuuletusaukot kotelon alosassa. Asenna tämä lamppu ainoastaan pinnalle, joka ei päästä vettä tunkeutumaan kotelon sisään. Pidä laite poissa lätkäköistä jne.

#### AKKULATURI TURVALLISUUSOHJEET

Tämä latauslaite soveltuu seuraavien akkujen lataukseen:

Akku malli	Akun solutyyppi	Jännite	Kapasiteetti	Kennojen lukumäärä
MXFCP203	Li-Ion	72 V	≤ 3.0 Ah	20
MXFXC406	Li-Ion	72 V	≤ 6.0 Ah	2 x 20

Latauslaitteella ei saa ladata kertakäyttöakkuja.

On varottava, ettei latauslaitteiden vaihtoakkulatauskoloon joutu metalliesineitä (oikosulkuvaara).

Vaihtoakkuja ja latauslaitteita ei saa avata. Säilytys vain kuivissa tiloissa. Suojattava kosteudelta.

Akun kontaktipinnat ovat jännitteisiä. Älä koske niihin sähköä johtavilla esineillä

Älä milloinkaan lataa vaurioitunutta akkua. Vaihda uuteen.

Tarkista ennen jokaista käyttökertaa, ettei laitteessa, liitäntäjohtossa, jatkojohtossa ja pistotulpassa ole vaurioita eikä niissä ole tapahtunut muutoksia. Viallisia osia saa korjata vain alan ammattilainen.

Käytä ainoastaan System MXF latauslaitetta System MXF akkujen lataukseen. Älä käytä muiden järjestelmien akkuja.

Tätä laitetta eivät saa käyttää tai puhdistaa sellaiset henkilöt, joiden ruumiilliset, aistiperäiset tai henkiset kyvyt ovat rajoittuneet tai joilla ei ole tähän tarvittavaa kokemusta tai tietämystä, paitsi

jos heidän turvallisuudestaan laillisesti vastuullinen henkilö on opastanut heitä laitteen turvallisuudessa käsittelyssä. Yllämainittuja henkilöitä tulee valvoa heidän käyttäessään laitetta. Tämä laite ei saa joutua lasten käsiin. Siksi sitä tulee säilyttää tuvallisessa paikassa poissa lasten ulottuvilta, kun sitä ei käytetä.

#### MUITA TURVALLISUUSOHJEITA

Ota akku pois ennen kaikkia koneeseen tehtäviä toimenpiteitä.

Käytettyjä vaihtoakkuja ei saa polttaa eikä poistaa normaalin jätehuollon kautta. Milwaukeeella on tarjolla vanhoja vaihtoakkuja varten ympäristöystävällinen jätehuoltopalvelu.

Vaihtoakkuja ei saa säilyttää yhdessä metalliesineiden kanssa (oikosulkuvaara).

Vaurioituneesta akusta saattaa erityisen kovassa käytössä tai poikkeavassa lämpötilassa vuotaa akkuhappoa. Ihonkohta, joka on joutunut kosketukseen akkuhapon kanssa on viipymättä pestävä vedellä ja saippualla. Silmä, johon on joutunut akkuhappoa, on huuhteltava vedellä vähintään 10 minuutin ajan, jonka jälkeen on viipymättä hakeuduttava lääkärin apuun.

**Varoitus!** Jotta vältetään lyhytsulun aiheuttama tulipalon, loukkaantumisen tai tuotteen vahingoittumisen vaara, älä koskaan upota työkalua, vaihtoakkuja tai latauslaitetta nesteeseen ja huolehdi siitä, ettei mitään nesteitä pääse tunkeutumaan laitteiden tai akkujen sisään. Syövyttävät tai sähköä johtavat nesteet, kuten suolavesi, tietyt kemikaalit ja laukaisuaaineet tai valkaisuaineita sisältävät tuotteet voivat aiheuttaa lyhytsulun.

#### TARKOITUKSEN MUKAINEN KÄYTTÖ

Akkuvalaisinta voidaan käyttää valaisuun sähköliitäntästä riippumatta.

Lisäksi latauslaitteella voidaan ladata tiettyjä Milwaukee-vaihtoakkuja.

Älä käytä tuotetta ohjeiden vastaisesti.

#### TODISTUS CE-STANDARDIN MUKAISUUDESTA

Vakuutamme valmistajan ominaisuudessa yksinvastuullisesti, että kohdassa "Tekniset tiedot" kuvattu tuote vastaa kaikkia sitä koskevia direktiivien 2011/65/EU (RoHS), 2014/53/EU, 2006/42/EY määräyksiä sekä seuraavia harmonisoituja standardisoivia asiakirjoja:

EN 60335-1:2012+A11:2014+A13:2017+A1:2019+A14:2019+A2:2019  
EN 60335-2-29:2004+A2:2010+A11:2018  
EN 60598-1:2015+A1:2018  
EN 60598-2-4:2018  
EN 62233:2008  
EN 62493:2015  
EN 61547:2009  
EN 55015:2013+A1:2015  
EN 61000-3-2:2014  
EN 61000-3-3:2013  
EN 301 489-1 V2.2.3  
EN 301 489-17 V3.1.1  
EN 300 328 V2.2.2  
EN 62479:2010  
EN IEC 63000:2018

Winnenden, 2021-05-05



Alexander Krug  
Managing Director



Valtuutettu kokoamaan tekniset dokumentit.

Techtronic Industries GmbH  
Max-Eyth-Straße 10  
71364 Winnenden  
Germany

#### LATAUSTILAN NÄYTTÖ

Koneen toimennuksen jälkeen akun tehonäyttö ilmoittaa jäljellä olevan käyntiajan. Näyttö ilmoittaa vaihtoakun lataustilan. Kun lataus on vähemmän kuin 10 %, niin akunnäytössä alkaa merkkivaio vilkkua. Kun lataus laskee arvoon 0 %, niin akun tehonäyttö vilkkuu 6 kertaa. Sitten vaihtoakku täytyy ladata.

10-32% 32-55% 55-77% 77-100%

#### ONE-KEY™

Lisätietoja tämän työkalun ONE KEY -toimivuudesta saat lukemalla oheistetun pikakäynnistysohjeen tai siirtymällä verkkoon osoitteeseen [www.milwaukeeetool.com/one-key](http://www.milwaukeeetool.com/one-key). Voit ladata ONE KEY -sovelluksen älypuhelimellesi App Storen tai Google Playn kautta.

Jos esiintyy sähköstaattisia purkauksia, niin bluetooth-yhteys keskeytyy. Laadi yhteys siinä tapauksessa uudelleen käsin.

Jos radiotaajuuden häiriön vuoksi esiintyy bluetooth-viestintäkatko muulla kuin kieltoalueella (2280 MHz–2603,5 MHz), nollaa laite käsin voidaksesi laatia yhteyden uudelleen.

Laite vastaa standardien EN 61547:2009 / EN 301489-1 / EN 301489-17 vähimmäisvaatimuksia.



## ONE-KEY™-näyttö

Sininen valo	Radioyhteys on aktiivinen ja sitä voi säätää ONE-KEY™ App-sovelluksella.
Sininen vilkkuvalo	Työkalu vaihtaa viestejä ONE-KEY™ App-sovelluksen kanssa.
Punainen vilkkuvalo	Työkalun käyttö on estetty turvallisuussyistä, käyttäjä voi vapauttaa sen ONE-KEY™ App-sovelluksella.

## VERKKOLIITÄNTÄ

Yhdistä ainoastaan yksivaiheiseen vaihtovirtaan, jonka verkkojännite on sama kuin tyyppikilvessä ilmoitettu. Myös liittäminen maadoittamattomiin pistorasioihin on mahdollista, sillä rakenne vastaa turvallisuusluokkaa II.

## LATAUSAIKA

Akku malli	Jännite	Kapasiteetti	Latausaika n.
MXFCP203	72 V	≤ 3.0 Ah	55 min
MXFXC406	72 V	≤ 6.0 Ah	90 min

## LIION-AKKU

Akut toimitetaan osittain ladattuina. Akun valodiodit ilmoittavat lataustilan.

Jos akkua ei käytetä pitempään aikaan, se kytkeytyy lepotilaan.

Kun akku tyhjenee täysin, se kytkeytyy automaattisesti pois (syvätyhjennys ei ole mahdollista).

Erittäin suuressa kuormituksessa saattaa akku kuumeta liikaa. Tässä tapauksessa akku kytkeytyy pois.

Työnnä akku sitten latauslaitteeseen ja lataa se jälleen, jotta se aktivoituu.

Lataustilan voit saada selville painamalla akussa olevaa näppäintä. Akku voi tällöin olla edelleen sähkötyökalussa, mutta tämä täytyy sammuttaa vähintään 1 minuuttia aikaisemmin (muuten näyttö ei ole tarkka). Palavien valodioidien lukumäärä ilmoittaa lataustilan. Vilkkuvat valodiodit ilmoittavat tehoa olevan jäljellä enää kork. 10 %.

Perusluontoisesti pätee sääntö: jos sähkötyökalu ei toimi akun liittämisen jälkeen, liitä akku latauslaitteeseen. Akussa ja latauslaitteessa olevat näytöt ilmoittavat sitten akun lataustilan.

Alhaisissa lämpötiloissa voidaan käyttää jatkaa alhaisemmalla teholla.

## OMINAISUUDET

Laturiin asettamisen jälkeen akun lataus tapahtuu automaattisesti (punainen valodiodi palaa jatkuvasti).

Mikäli laturiin asetettu akku on liian kuumaa tai liian kylmää (punainen valo vilkkuu), lataus alkaa automaattisesti vasta, kun akku on saavuttanut oikean latauslämpötilan (0°C...40°C). Maksimi latausvirta vaihtelee, akun lämpötilan vaihdeltaessa 0°C ja 30°C välillä.

Akun latausaika on 45 - 90 minuuttia purkausasteesta riippuen.

Kun akku on ladattu täyteen, niin latauslaitteen valodiodin väri kytkeytyy punaisesta vihreään ja akun valodiodit sammuvat.

Ota akku lataamista varten milloin vain laitteesta. Milwaukeen akuissa ei ole muistitoimintoa, jos ne ladataan ennen kuin ne ovat tyhjentyneet kokonaan. Akun ei siis tarvitse olla täysin tyhjentyneenä, ennen kuin sen voi panna latauslaitteeseen.

Käytännössä on parasta ottaa akut pois latauslaitteesta ja irrottaa latauslaitteeseen. Vahinkoa ei kuitenkaan aiheudu, jos akku jätetään sähköverkkoon liitettyyn latauslaitteeseen.

Jos vaihtoakku pidetään latauslaitteessa, niin akku ladataan jatkuvasti täyteen. Merkkivalo palaa kuin normaalin lataamisen yhteydessä.

Jos valonäyttö vilkkuu punaisena ja vihreänä, varmista, että akku on pantu laitteeseen oikein. Ota tätä varten akku pois ja pane uudelleen laitteeseen. Jos valonäyttö vilkkuu edelleen punaisena ja vihreänä, ota akku pois latauslaitteesta ja irrota latauslaitteeseen vähintään 2 minuutin ajaksi. Liitä latauslaitteeseen 2 minuutin kuluttua ja työnnä akku latauslaitteeseen. Jos ongelmia ei ole poistunut, käänny MILWAUKEE-huoltopalvelun puoleen.

## LED SYMBOLIT



Punainen jatkuva valo Lataus käynnissä



Hidas vihreä vilkkuvalo Lataus melkein päättynyt



Vihreä jatkuva valo Lataus päättynyt



Nopea punainen vilkkuvalo Paristo on liian lämmin/ kylmä - lataaminen aloitetaan heti kun paristo on saavuttanut oikean latauslämpötilan



Vuorotellen punainen/vihreä vilkkuvalo Akku vahingoittunut tai viallinen

## AKKU

Pitkään käyttämättä olleet paristot on ladattava ennen käyttöä.

Yli 50°C lämpötilassa akun suorituskyky heikkenee. Vältä akkujen säilyttämistä auringossa tai kuumissa tiloissa.

Pidä aina latauslaitteen ja akun kosketinpinnat puhtaina. Optimaalisen käyttöiän saavuttamiseksi akut on ladattava täyteen käytön jälkeen.

Mahdollisimman pitkän elinajan takaamiseksi akut tulee poistaa laturista lataamisen jälkeen.

Akkua yli 30 päivää säilytettäessä: Säilytä akku yli 27 °C:ssa ja kuivassa. Säilytä akku sen latauksen ollessa 30 % - 50 %. Lataa akku 6 kuukauden välein uudelleen.

## AKUN YLIKUORMITUSSUOJAUS

Akkusarja on varustettu ylikuormitussuojalla, joka suojaa akkua ylikuormituksesta ja varmistaa sen pitkän elinkaaren. Äärimmäisrasituksessa akkuelektronikka sammuttaa koneen automaattisesti. Työn jatkamiseksi kone kytetään pois ja sitten jälleen päälle. Jos kone ei käynnisty uudelleen, niin akkusarja saattaa olla tyhjentyneenä ja se täytyy ladata uudelleen latauslaitteella.

## LITIUMI-IONI AKKujen KULJETTAMINEN

Litiumi-ioniakut kuuluvat vaarallisten aineiden kuljetuksesta annettujen lakien piiriin.

Näiden akkujen kuljettaminen täytyy suorittaa noudattaen paikallisia, kansallisia ja kansainvälisiä määräyksiä ja säädöksiä.

- Kuluttajat saavat ilman muuta kuljettaa näitä akkuja teitä pitkin.
- Kaupallisessa kuljetuksessa huolintaliikkeiden täytyy kuljettaa litiumi-ioniakkuja vaarallisten aineiden kuljetuksesta annettujen määräysten mukaisesti. Ainoastaan tähän vastaavasti koulutetut henkilöt saavat suorittaa kuljetuksen valmistelutoimet ja itse kuljetuksen. Koko prosessia tulee valvoa asiantuntevasti.

Seuraavat kohdat tulee huomioida akkuja kuljetettaessa:

- Varmista, että akkujen kontaktit on suojattu ja eristetty, jotta vältetään lyhytsulut.
- Huolehdi siitä, ettei akkusarja voi luiskahtaa paikaltaan pakkauksen sisällä.
- Vahingoittuneita tai vuotavia akkuja ei saa kuljettaa.

Pyydä tarkemmat tiedot huolintaliikkeeltäsi.

## HUOLTO

Tämän lampun valonlähteen saa vaihtaa ainoastaan valmistaja tai valmistajan huoltopalvelu tai yhtäläisen pätevät henkilö.

Käytä ainoastaan Milwaukee lisätarvikkeita ja Milwaukee varaosia. Mikäli jokin komponentti, jota ei ole kuvailtu, tarvitsee vaihtoa ota yhteys johonkin Milwaukee palvelupisteistä (kts. listamme takuuhuoltoaliikkeiden/ palvelupisteiden osoiteista)

Tarvittaessa voit pyytää laitteen räjähdyspiirustuksen ilmoittamaan koneen tyyppiin ja tyyppikilvessä olevan kuusinumeron luvun huoltopalvelustasi tai suoraan osoitteella Techtronic Industries GmbH, Max-Eyth-Strasse 10, 71364 Winnenden, Saksa.

## SYMBOLIT



VAROITUS! VARO! VAARA!



Ota akku pois ennen kaikkia koneeseen tehtäviä toimenpiteitä.



Irrota aina pistotulppa seinäkoskettimesta ennen koneeseen tehtäviä toimenpiteitä.



HUOMIO: Tämä laite voi aiheuttaa vaarallisia säteilypäästöjä. Älä katso palavaan lampuun. Se voi olla vaarallista silmille.



Lue käyttöohjeet huolellisesti, ennen koneen käynnistämistä.



Nappiparistoa ei saa nielaista!



Sähkölaitteita, paristoja/akkuja ei saa hävittää yhdessä kotitalousjätteen kanssa. Sähkölaitteet ja akut tulee kerätä erikseen ja toimittaa kierrätysliikkeeseen ympäristöystävällistä hävittämistä varten. Pyydä paikallisilta viranomaisilta tai alan kauppiailta tarkemmat tiedot kierrätyspisteistä ja keräyspaikoista.



Suojaluokan II sähkötyökalu. Sähkötyökalu, jonka sähköiskunsuojaus ei ole riippuvainen ainoastaan peruseristyksestä, vaan myös siitä, että käytetään lisäturvatoimia, kuten kaksinkertaista eristystä tai vahvistettua eristystä. Laitteessa ei ole suojajohtimen liittämiseen tarvittavia varusteita.



Käytettyjä akkuja ei saa hävittää polttamalla.



Älä milloinkaan lataa vaurioitunutta akkua. Vaihda uuteen.



Euroopan säännönmukaisuusmerkki



Iso-Britannian standardinmukaisuusmerkki



Ukrainan säännönmukaisuusmerkki



Euraasian säännönmukaisuusmerkki

ΤΕΧΝΙΚΑ ΣΤΟΙΧΕΙΑ	ΦΑΝΟΣ ΜΠΑΤΑΡΙΑΣ	MXF TL (EU 220-240V)	MXF TL (UK 110V)	MXF TL (UK 220-240V)
Αριθμός παραγωγής.....	4747 66 01.....	4747 75 01.....	4747 85 01.....	
	... 000000 - 999999	... 000000 - 999999	... 000000 - 999999	
Τάση.....	220-240 V.....	110 V.....	220-240 V.....	
Συχνότητα.....	50 - 60 Hz.....	50 - 60 Hz.....	50 - 60 Hz.....	
Ονομαστική κατανάλωση ενέργειας Φανός.....	960 W.....	960 W.....	960 W.....	
Κλάση προστασίας (Λειτουργία δικτύου).....	IP 55.....	IP 55.....	-.....	
Κλάση προστασίας (Λειτουργία μπαταρίας).....	IP 55.....	IP 55.....	IP 55.....	
Ονομαστική ισχύς φορτιστή μπαταρίας.....	480 W.....	480 W.....	480 W.....	
Ρεύμα ταχυφόρτισης.....	4,5 A.....	4,5 A.....	4,5 A.....	
Διάρκεια φωτισμού με 1 φόρτιση μπαταρίας (6,0 Ah)				
μεγάλη σκάλα.....	3 h.....	3 h.....	3 h.....	
μεσαία σκάλα.....	6 h.....	6 h.....	6 h.....	
μικρή σκάλα.....	10 h.....	10 h.....	10 h.....	
Φωτεινή ροή Λειτουργία δικτύου				
μεγάλη σκάλα.....	27000 lm.....	27000 lm.....	27000 lm.....	
μεσαία σκάλα.....	14000 lm.....	14000 lm.....	14000 lm.....	
μικρή σκάλα.....	7000 lm.....	7000 lm.....	7000 lm.....	
Φωτεινή ροή Λειτουργία μπαταρίας				
μεγάλη σκάλα.....	20000 lm.....	20000 lm.....	20000 lm.....	
μεσαία σκάλα.....	10000 lm.....	10000 lm.....	10000 lm.....	
μικρή σκάλα.....	5000 lm.....	5000 lm.....	5000 lm.....	
Δείκτης χρωματικής απόδοσης (CRI) είδος λειτουργίας διάχυτος.....	80.....	80.....	80.....	
Χρωματική θερμοκρασία.....	4000 K.....	4000 K.....	4000 K.....	
Βάρος χωρίς ανταλλακτική μπαταρία και τη συσκευασία.....	48 kg.....	48 kg.....	48 kg.....	
Βάρος σύμφωνα με τη διαδικασία EPTA 01/2014 (3,0 Ah...6,0 Ah).....	51 ... 53 kg.....	51 ... 53 kg.....	51 ... 53 kg.....	
Ζώνη/ες συχνότητας Bluetooth.....	2402-2480 MHz.....	2402-2480 MHz.....	2402-2480 MHz.....	
Μέγιστη ισχύς υψηλής.....	1,8 dBm.....	1,8 dBm.....	1,8 dBm.....	
Έκδοση Bluetooth.....	40BT signal mode.....	40BT signal mode.....	40BT signal mode.....	
Συνιστώμενη θερμοκρασία περιβάλλοντος κατά την εργασία.....	-18°C ... +50 °C.....			
Συνιστώμενοι τύποι συσσωρευτών.....	MXF CP203, MXF XC406.....			

**ΠΡΟΕΙΔΟΠΟΙΗΣΗ!** Διαβάστε όλες τις προειδοποιητικές υποδείξεις, οδηγίες, περιγραφές και προδιαγραφές γι' αυτό το ηλεκτρικό εργαλείο. Αμέλειες κατά την τήρηση των προειδοποιητικών υποδείξεων μπορεί να προκαλέσουν ηλεκτροπληξία, κίνδυνο πυρκαγιάς ή/και σοβαρούς τραυματισμούς. **Φυλάξτε όλες τις προειδοποιητικές υποδείξεις και οδηγίες για κάθε μελλοντική χρήση.**

#### ΕΙΔΙΚΕΣ ΥΠΟΔΕΙΞΕΙΣ ΑΣΦΑΛΕΙΑΣ ΦΑΝΟΣ ΜΠΑΤΑΡΙΑΣ

**Προειδοποίηση:** Ποτέ μην κατευθύνετε την ακτίνα φωτός επάνω σε πρόσωπα ή ζώα. Μην κοιτάζετε στην ακτίνα φωτός (επίσης και από μεγαλύτερες αποστάσεις). Το κοίταγμα στην ακτίνα φωτός μπορεί να προκαλέσει σοβαρούς τραυματισμούς ή την απώλεια της ικανότητας όρασης.

**ΠΡΟΕΙΔΟΠΟΙΗΣΗ!** Αυτή η συσκευή περιέχει μπαταρίες λιθίου σε σχήμα κουμπιού. Μία καινούργια ή μεταχειρισμένη μπαταρία μπορεί να προκαλέσει σοβαρά εσωτερικά εγκαύματα και εντός 2 ωρών τον θάνατο, εάν καταποθεί ή διεισδύσει στον οργανισμό. Να ασφαρίζετε πάντα το καπάκι της θήκης μπαταριών.

Εάν δεν κλείνει ασφαλώς, απενεργοποιήστε τη συσκευή, αφαιρέστε τη μπαταρία και κρατήστε την μακριά από παιδιά.

Εάν νομίζετε πως καταπόθηκαν μπαταρίες ή διεισδύσαν στον οργανισμό, συμβουλευθείτε αμέσως έναν γιατρό.

Προσοχή - αυτό το προϊόν είναι εφοδιασμένο με οπές ψύξης στο κάτω μέρος του περιβλήματος. Τοποθετήστε αυτό το φωτιστικό μόνο πάνω σε μίαν επιφάνεια που δεν επιτρέπει τη διείσδυση νερού στο περίβλημα. Μη θέσετε αυτό το προϊόν κοντά σε λιμνάζοντα νερά κτλ.

#### ΦΟΡΤΙΣΤΗΣ ΜΠΑΤΑΡΙΑΣ ΕΙΔΙΚΕΣ ΥΠΟΔΕΙΞΕΙΣ ΑΣΦΑΛΕΙΑΣ

Με το φορτιστή μπορούν να φορτιστούν οι ακόλουθες ανταλλακτικές μπαταρίες:

Τύπος μπαταρίας	Κυτταρικό τύπο μπαταρίας	Τάση	Ονομαστική χωρητικότητα	Αριθμός στοιχείων
MXFCP203	Li-Ion	72 V	≤ 3,0 Ah	20
MXFXC406	Li-Ion	72 V	≤ 6,0 Ah	2 x 20

Με το φορτιστή δεν επιτρέπεται να φορτιστούν μη φορτιζόμενες μπαταρίες.

Στη θήκη υποδοχής των ανταλλακτικών μπαταριών του φορτιστή δεν επιτρέπεται να φθάνουν μεταλλικά αντικείμενα (κίνδυνος βραχυκυκλώματος).

Μην ανοίγετε τις ανταλλακτικές μπαταρίες και τους φορτιστές και χρησιμοποιείτε για αποθήκευση μόνο στεγνούς χώρους. Προστατεύετε τις ανταλλακτικές μπαταρίες και τους φορτιστές από την υγρασία.

Στους ακροδέκτες της μπαταρίας του φορτιστή υπάρχει η τάση του δικτύου. Μη πιάνετε τη συσκευή με αντικείμενα που είναι καλοί αγωγοί του ρεύματος.

Μη φορτίζετε καμία κατεστραμμένη ανταλλακτική μπαταρία, αλλά αντικαθιστάτε την αμέσως.

Πριν από κάθε χρήση ελέγχετε τη συσκευή, το καλώδιο σύνδεσης, το καλώδιο επέκτασης (μπαλαντέζα), το πακέτο των μπαταριών και το φιλ για τυχόν ζημιά και γήρανση. Αναθέστε την επισκευή των κατεστραμμένων εξαρτημάτων μόνο σ' έναν ειδικευμένο τεχνίτη.

Φορτίζετε τις ανταλλακτικές μπαταρίες του συστήματος MXF μόνο με φορτιστές του συστήματος MXF. Μη φορτίζετε μπαταρίες από άλλα συστήματα.

Η χρήση και ο καθαρισμός αυτού του εργαλείου δεν επιτρέπεται να πραγματοποιείται από άτομα με μειωμένες σωματικές και διανοητικές ικανότητες και αισθητικές δεξιότητες ή/και άτομα με ελλιπή εμπειρία και γνώση σχετικά με τον ασφαλή χειρισμό του εκτός και αν βρίσκονται υπό την επίβλεψη ατόμων που είναι νομικά υπεύθυνα για την ασφάλειά τους. Τα παραπάνω άτομα πρέπει να επιβλέπονται κατά τη χρήση του εν λόγω εργαλείου. Το εργαλείο δεν είναι κατάλληλο για παιδιά. Για αυτόν τον λόγο πρέπει όταν δεν χρησιμοποιείται να φυλάσσεται σε ασφαλές μέρος μακριά από παιδιά.

#### ΠΡΟΣΘΕΤΕΣ ΥΠΟΔΕΙΞΕΙΣ ΑΣΦΑΛΕΙΑΣ

Πριν από κάθε εργασία στη μηχανή αφαιρέστε την ανταλλακτική μπαταρία.

Μην πετάτε τις μεταχειρισμένες ανταλλακτικές μπαταρίες στη φωτιά ή στα οικιακά απορρίμματα. Η Milwaukee προσφέρει μια απόσυρση των παλιών ανταλλακτικών μπαταριών σύμφωνα με τους κανόνες προστασίας του περιβάλλοντος, ρωτήστε παρακαλώ σχετικά στο ειδικό κατάστημα πώλησης.

Μην αποθηκεύετε τις ανταλλακτικές μπαταρίες μαζί με μεταλλικά αντικείμενα (κίνδυνος βραχυκυκλώματος).

Όταν υπάρχει υπερβολική καταπόνηση ή υψηλή θερμοκρασία μπορεί να τρέξει υγρό μπαταρίας από τις χαλασμένες επαναφορτιζόμενες μπαταρίες. Αν έρθετε σε επαφή με υγρό μπαταρίας να πλυθείτε αμέσως με νερό και σαπούνι. Σε περίπτωση επαφής με τα μάτια να πλυθείτε σχολαστικά για τουλάχιστον 10 λεπτά και να αναζητήσετε αμέσως ένα γιατρό.

**Προειδοποίηση!** Για να αποτρέπεται τον κίνδυνο πυρκαγιάς λόγω βραχυκυκλώματος, τραυματισμούς ή ζημιές του προϊόντος, να μη βυθίζετε το εργαλείο, τον ανταλλακτικό συσσωρευτή ή τη συσκευή φόρτισης σε υγρά και να φροντίζετε, ώστε να μη διεισδύουν υγρά στις συσκευές και τους συσσωρευτές. Διαβρωτικές ή αγώγιμες υγρές ουσίες, όπως αλατόνερο, ορισμένες χημικές ουσίες και λευκαντικά ή προϊόντα που περιέχουν λευκαντικά, μπορεί να προκαλέσουν βραχυκύκλωμα.

#### ΧΡΗΣΗ ΣΥΜΦΩΝΑ ΜΕ ΤΟ ΣΚΟΠΟ ΠΡΟΟΡΙΣΜΟΥ

Ο λαμπτήρας με συσσωρευτή μπορεί να χρησιμοποιείται ανεξάρτητα από ένα ρευματολήπτη.

Επιπροσθέτως, ο φορτιστής μπορεί να φορτίζει ορισμένους ανταλλακτικούς συσσωρευτές της Milwaukee.

Αυτή η συσκευή επιτρέπεται να χρησιμοποιηθεί μόνο σύμφωνα με τον αναφερόμενο σκοπό προορισμού.

#### ΔΗΛΩΣΗ ΠΙΣΤΟΤΗΤΑΣ ΕΚ

Ως κατασκευαστής δηλώνουμε υπεύθυνα ότι το προϊόν που περιγράφεται στο κεφάλαιο «Τεχνικά Χαρακτηριστικά» είναι συμβατό με όλες τις σχετικές διατάξεις των Κοινοτικών Οδηγιών 2011/65/EU (RoHS), 2014/53/EE, 2006/42/EK και τα ακόλουθα εναρμονισμένα κανονιστικά έγγραφα:

EN 60335-1:2012+A11:2014+A13:2017+A1:2019+ A14:2019+A2:2019  
EN 60335-2-29:2004+A2:2010+A11:2018  
EN 60598-1:2015+A1:2018  
EN 60598-2-4:2018  
EN 62233:2008  
EN 62493:2015  
EN 61547:2009  
EN 55015:2013+A1:2015  
EN 61000-3-2:2014  
EN 61000-3-3:2013  
EN 301 489-1 V2.2.3  
EN 301 489-17 V3.1.1  
EN 300 328 V2.2.2  
EN 62479:2010  
EN IEC 63000:2018

Winnenden, 2021-05-05

  
Alexander Krug  
Managing Director



Εξουσιοδοτημένος να συντάξει τον τεχνικό φάκελο.

Techtronic Industries GmbH  
Max-Eyth-Straße 10  
71364 Winnenden  
Germany

#### ΕΝΔΕΙΞΗ ΚΑΤΑΣΤΑΣΗΣ ΦΟΡΤΙΣΗΣ

Μετά την ενεργοποίηση του μηχανήματος δείχνει η ένδειξη μπαταρίας τον υπόλοιπο χρόνο λειτουργίας. Η ένδειξη αναφέρει την κατάσταση φόρτισης του αποσπώμενου συσσωρευτή. Εάν η φόρτιση είναι λιγότερη από 10 %, τότε αρχίζει να αναβοσβήνει μια λάμπα στην ένδειξη μπαταρίας. Εάν πέσει η φόρτιση στο 0 %, τότε αναβοσβήνει η ένδειξη μπαταρίας 8 φορές. Φορτίστε τότε τον αποσπώμενο συσσωρευτή.

10-32% 32-55% 55-77% 77-100%

#### ONE-KEY™

Προς περαιτέρω ενημέρωση περί της λειτουργικότητας ONE-KEY αυτού του εργαλείου διαβάστε τις συνημμένες οδηγίες ταχείας εκκίνησης ή επισκεφτείτε μας στο διαδικτυο στην ιστοσελίδα [www.milwaukeeool.com/one-key](http://www.milwaukeeool.com/one-key). Μπορείτε να κατεβάσετε το ONE-KEY App στο Smartphone σας από το App Store ή το Google Play.

Σε περίπτωση ηλεκτροστατικών εκφορτίσεων διακόπτεται η σύνδεση Bluetooth. Σ' αυτή την περίπτωση αποκαθιστάτε πάλι τη σύνδεση χειροκίνητα.

Εάν εμφανιστεί ένα πρόβλημα επικοινωνίας Bluetooth λόγω παρεμβολών ραδιοσυχνότητας εκτός ζώνης αποκλεισμού (2280 MHz - 2603,5 MHz), τότε επαναφέρετε τη συσκευή στην αρχική κατάσταση, για να αποκαταστήσετε πάλι τη σύνδεση. Η συσκευή ανταποκρίνεται στις ελάχιστες απαιτήσεις των προτύπων EN 61547:2009 / EN 301489-1 / EN 301489-17.

## Ένδειξη ONE-KEY™

Μπλε φως	Η ασύρματη σύνδεση έχει ενεργοποιηθεί και μπορεί να ρυθμιστεί με την εφαρμογή ONE-KEY™.
Αναβοσβήνει μπλε	Το εργαλείο επικοινωνεί με την εφαρμογή ONE-KEY™.
Αναβοσβήνει κόκκινο	Για λόγους ασφαλείας μπλοκαρίστηκε το εργαλείο και μπορεί να απασφαλιστεί από το χειριστή μέσω της εφαρμογής ONE-KEY™.

## ΣΥΝΔΕΣΗ ΣΤΟ ΗΛΕΚΤΡΙΚΟ ΔΙΚΤΥΟ

Συνδέετε μόνο σε μονοφασικό εναλλασσόμενο ρεύμα και μόνο σε τάση δικτύου όπως αναφέρεται στην πινακίδα τεχνικών χαρακτηριστικών. Η σύνδεση είναι επίσης εφικτή σε πρίζες χωρίς προστασία επαφής, διότι έχει προβλεφθεί εξοπλισμός κατηγορίας προστασίας II.

## ΧΡΟΝΟΣ ΦΟΡΤΙΣΗΣ

Τύπος μπαταρίας	Τάση	Ονομαστική χωρητικότητα	Χρόνος φόρτισης περίπου
MXFCP203	72 V	≤ 3.0 Ah	55 min
MXFXC406	72 V	≤ 6.0 Ah	90 min

## LI-ION-ΜΠΑΤΑΡΙΕΣ

Οι μπαταρίες προμηθεύονται μερικώς φορτισμένες. Η LED στη μπαταρία δείχνει την κατάσταση φόρτισης.

Όταν η μπαταρία δεν χρησιμοποιείται για μεγαλύτερο χρονικό διάστημα, μεταφέρεται αυτόματα στην κατάσταση ηρεμίας.

Σε περίπτωση πλήρους εκφόρτισης η μπαταρία απενεργοποιείται αυτόματα (βαθιά εκφόρτιση δεν είναι εφικτή).

Κάτω από ακραίες καταπονήσεις μπορεί η μπαταρία να θερμανθεί πάρα πολύ. Στην περίπτωση αυτή η μπαταρία απενεργοποιείται.

Τοποθετείτε στη συνέχεια τη μπαταρία στη συσκευή φόρτισης για να τη φορτίσετε πάλι και να την ενεργοποιήσετε.

Η ενημέρωση για την κατάσταση φόρτισης εκτελείται με το πάτημα επάνω στο πλήκτρο της μπαταρίας. Η μπαταρία μπορεί για το σκοπό αυτό να παραμείνει στο ηλεκτρικό εργαλείο, αυτό όμως πρέπει να απενεργοποιηθεί τουλάχιστον 1 λεπτό πρωτίτερα (διαφορετικά ανακριβής ένδειξη). Ο αριθμός των φωτεινών λυχνιών LED περιγράφει την κατάσταση φόρτισης. Μια λυχνία LED που αναβοσβήνει σηματοδοτεί ένα μέγιστο απόθεμα ισχύος του 10%.

Κατά κανόνα ισχύει: εάν το ηλεκτρικό εργαλείο δεν λειτουργεί μετά την τοποθέτηση της μπαταρίας, τοποθετείτε τη μπαταρία επάνω στη συσκευή φόρτισης. Οι ενδείξεις στη μπαταρία και στη συσκευή φόρτισης δίνουν ενημέρωση για την κατάσταση φόρτισης της μπαταρίας.

Σε χαμηλές θερμοκρασίες μπορεί να συνεχιστεί η εργασία με μειωμένη απόδοση.

## ΧΑΡΑΚΤΗΡΙΣΤΙΚΑ

Μετά την τοποθέτηση της ανταλλακτικής μπαταρίας στη θήκη υποδοχής του φορτιστή φορτίζεται η ανταλλακτική μπαταρία αυτόματα (κόκκινη λυχνία LED φωτίζει συνεχώς).

Εάν τοποθετηθεί μια πολύ ζεστή ή μια πολύ κρύα ανταλλακτική μπαταρία στο φορτιστή (η φωτοδιόδος (LED) αναβοσβήνει), η διαδικασία της επαναφόρτισης αρχίζει αυτόματα, μόλις η ανταλλακτική μπαταρία

αποκτήσει τη σωστή θερμοκρασία επαναφόρτισης (0°C...40°C).

Το μέγιστο ρεύμα φόρτισης ρέει, όταν η θερμοκρασία της μπαταρίας βρίσκεται μεταξύ 0...30°C.

Ο χρόνος φόρτισης βρίσκεται μεταξύ 45 λεπτών και 90 λεπτών, ανάλογα πόσο αποφορτισμένη ήταν προηγουμένως η ανταλλακτική μπαταρία.

Όταν η μπαταρία έχει φορτιστεί πλήρως, αλλάζει η λυχνία LED στη συσκευή φόρτισης από κόκκινο σε πράσινο και σβήνουν οι λυχνίες LED στη μπαταρία.

Η μπαταρία μπορεί να αφαιρεθεί κατά βούληση κατά την φόρτιση. Οι μπαταρίες Milwaukee δεν παρουσιάζουν το φαινόμενο μνήμης όταν φορτίζονται. Η μπαταρία λοιπόν δεν χρειάζεται να αποφορτιστεί εξ' ολοκλήρου πριν την επαναφορτίσετε.

Στην πράξη είναι καλύτερα να αφαιρούνται οι συσσωρευτές από το φορτιστή και να διακόπτεται η σύνδεση του φορτιστή με το ηλεκτρικό δίκτυο. Αλλά και να παραμείνει ο συσσωρευτής μέσα στο συνδεδεμένο φορτιστή, δεν πρόκειται καμία ζημία.

Εάν παραμείνει ο αποσπώμενος συσσωρευτής στη συσκευή φόρτισης, τότε φορτίζεται η επαναφορτιζόμενη μπαταρία μόνιμα πλήρως. Η φωτεινή ένδειξη φωτίζει όπως σε μια συνηθισμένη διαδικασία φόρτισης.

Όταν αναβοσβήνει η φωτεινή ένδειξη κοκκινοπράσινα, να ελέγχετε αν έχει τοποθετηθεί σωστά ο συσσωρευτής. Για το σκοπό αυτό αφαιρείτε και επανατοποθετείτε το συσσωρευτή. Εάν η φωτεινή ένδειξη συνεχίζει να αναβοσβήνει κοκκινοπράσινα, τότε βγάλτε το συσσωρευτή από τη συσκευή φόρτισης και διακόψτε την παροχή ενέργειας προς τη συσκευή φόρτισης για τουλάχιστον 2 λεπτά. Μετά από 2 λεπτά συνδέστε τη συσκευή φόρτισης πάλι με το ηλεκτρικό δίκτυο και βάλτε το συσσωρευτή στη συσκευή φόρτισης. Εάν εξακολουθεί να υψίσταται το πρόβλημα, να απευθύνεστε στο τμήμα εξυπηρέτησης πελατών της MILWAUKEE.

## LED ΣΥΜΒΟΛΑ

	Διαρκής κόκκινη λάμψη	Διαδικασία φόρτισης ενεργή
	Αργό πράσινο αναβόσβημα	Διαδικασία φόρτισης σχεδόν ολοκληρωμένη
	Διαρκής πράσινη λάμψη	Διαδικασία φόρτισης ολοκληρωμένη
	Γρήγορο κόκκινο αναβόσβημα	Η μπαταρία είναι πολύ ζεστή/κρύα - Η διαδικασία φόρτισης θα ξεκινήσει όταν η μπαταρία φτάσει στην κατάλληλη θερμοκρασία φόρτισης
	Εναλλάξ κόκκινο/πράσινο αναβόσβημα	Η μπαταρία είναι χαλασμένη ή παρουσιάζει λάθος

## ΜΠΑΤΑΡΙΕΣ

Επαναφορτίζετε τις μπαταρίες που δεν έχουν χρησιμοποιηθεί για μεγαλύτερο χρονικό διάστημα πριν τη χρήση.

Μια θερμοκρασία πάνω από 50°C μειώνει την ισχύ της ανταλλακτικής μπαταρίας. Αποφεύγετε τη θέρμανση για μεγαλύτερο χρονικό διάστημα από τον ήλιο ή τις συσκευές θέρμανσης.

Διατηρείτε τις επαφές σύνδεσης στο φορτιστή και στην ανταλλακτική μπαταρία καθαρές.

Για μια άριστη διάρκεια ζωής πρέπει μετά τη χρήση οι μπαταρίες να φορτιστούν πλήρως.

Για μια κατά το δυνατόν μεγάλη διάρκεια ζωής οι μπαταρίες μετά τη φόρτιση οφείλουν να αφαιρεθούν από το φορτιστή.

Για την αποθήκευση της μπαταρίας για διάστημα μεγαλύτερο των 30 ημερών:

Αποθηκεύετε τη μπαταρία περ. στους 27°C σε στεγνό χώρο.

Αποθηκεύετε τη μπαταρία περ. στο 30%-50% της κατάστασης φόρτισης.

Κάθε 6 μήνες φορτίζετε εκ νέου τη μπαταρία.

## ΠΡΟΣΤΑΣΙΑ ΥΠΕΡΦΟΡΤΩΣΗΣ ΤΗΣ ΜΠΑΤΑΡΙΑΣ

Το πακέτο μπαταρίας είναι εξοπλισμένο με μια προστασία υπερφόρτωσης, η οποία προστατεύει τη μπαταρία από υπερφόρτωση και εξασφαλίζει μια μεγάλη διάρκεια ζωής. Σε ιδιαίτερα υψηλή καταπόνηση ο ηλεκτρονικός εξοπλισμός της μπαταρίας απενεργοποιεί αυτόματα τη μηχανή. Για να συνεχίσετε την εργασία απενεργοποιείτε και ενεργοποιείτε πάλι τη μηχανή. Εάν δεν ξεκινήσει πάλι η μηχανή, πιθανά το πακέτο μπαταρίας να είναι άδαιο και θα πρέπει να φορτιστεί εκ νέου στη συσκευή φόρτισης.

## ΜΕΤΑΦΟΡΑ ΤΩΝ ΜΠΑΤΑΡΙΩΝ ΙΟΝΤΩΝ ΛΙΘΙΟΥ

Οι μπαταρίες ιόντων λιθίου υπόκεινται στις απαιτήσεις των νομικών διατάξεων για την μεταφορά επικινδύνων εμπορευμάτων.

Η μεταφορά τέτοιων μπαταριών πρέπει να πραγματοποιείται τηρώντας τους τοπικούς, εθνικούς και διεθνείς κανονισμούς και τις αντίστοιχες διατάξεις.

- Επιτρέπεται η μεταφορά τέτοιων μπαταριών στο δρόμο χωρίς περαιτέρω απαιτήσεις.
- Η εμπορική μεταφορά μπαταριών ιόντων λιθίου από εταιρείες μεταφορών υπόκειται στις απαιτήσεις των νομικών διατάξεων για την μεταφορά επικινδύνων εμπορευμάτων. Οι προετοιμασίες αποστολής και η μεταφορά πραγματοποιούνται αποκλειστικά από ειδικά εκπαιδευμένα πρόσωπα. Η συνολική διαδικασία συνοδεύεται από εξειδικευμένο προσωπικό.

Κατά τη μεταφορά μπαταριών ιόντων λιθίου πρέπει να προσέχετε τα εξής:

- Φροντίστε τα σημεία επαφών να είναι προστατευμένα και μονωμένα ώστε να αποφευχθούν βραχυκυκλώματα.
- Προσέξτε το πακέτο μπαταριών να είναι σταθερό μέσα στη συσκευασία και να μη γλιστρά.
- Η μεταφορά μπαταριών που παρουσιάζουν φθορές ή διαρροές δεν επιτρέπεται.

Για περισσότερες πληροφορίες απευθυνθείτε στην εταιρεία μεταφορών.















## ΣΥΝΤΗΡΗΣΗ

Η φωτεινή πηγή αυτού του λαμπτήρα επιτρέπεται να ανταλλάσσεται μόνο από τον κατασκευαστή ή έναν οργανισμό παροχής υπηρεσιών του κατασκευαστή ή ένα ομοίως εξειδικευμένο άτομο.

Χρησιμοποιείτε μόνο αξεσουάρ Milwaukee και ανταλλακτικά Milwaukee. Εξαρτήματα, που η αλλαγή τους δεν περιγράφεται, αντικαθιστώνται σε μια τεχνική υποστήριξη της Milwaukee (βλέπε φυλλάδιο εγγύηση/διευθύνσεις τεχνικής υποστήριξης).

Σε περίπτωση που το χρειαστείτε μπορείτε να παραγγείλετε λεπτομερές σχέδιο της συσκευής αναφέροντας τον τύπο και τον εξαψήφιο αριθμό που βρίσκεται στην πινακίδα τεχνικών χαρακτηριστικών από την εξυπηρέτηση πελατών ή απευθείας από την Techtronic Industries GmbH, διεύθυνση Max-Eyth-Straße 10, 71364 Winnenden, Germany.

## ΣΥΜΒΟΛΑ

	ΠΡΟΣΟΧΗ! ΠΡΟΕΙΔΟΠΟΙΗΣΗ! ΚΙΝΔΥΝΟΣ!
	Πριν από κάθε εργασία στη μηχανή αφαιρείτε την ανταλλακτική μπαταρία.
	Πριν από κάθε εργασία στη μηχανή τραβάτε το φως από την πρίζα.
	ΠΡΟΣΟΧΗ: Η συσκευή αυτή μπορεί να εκπέμψει επικίνδυνη ακτινοβολία. Μην κοιτάζετε στην ενεργοποιημένη λάμπα. Αυτό μπορεί να είναι βλαβερό για τα μάτια.
	Παρακαλώ διαβάστε σχολαστικά τις οδηγίες χρήσης πριν από την έναρξη λειτουργίας.
	Μην καταπίνετε την μπαταρία-κουμπί!
	Ηλεκτρικά μηχανήματα, μπαταρίες/συσσωρευτές δεν επιτρέπεται να απορρίπτονται μαζί με τα οικιακά απορρίμματα. Ηλεκτρικά μηχανήματα και συσσωρευτές συλλέγονται ξεχωριστά και παραδίδονται προς ανακύκλωση με τρόπο φιλικό προς το περιβάλλον σε επιχείρηση επεξεργασίας απορριμμάτων. Ενημερωθείτε από τις τοπικές υπηρεσίες ή από ειδικευμένους εμπόρους σχετικά με κέντρα ανακύκλωσης και συλλογής απορριμμάτων.
	Ηλεκτρικό εργαλείο κατηγορίας ασφάλειας II. Ηλεκτρικό εργαλείο στο οποίο η προστασία από ηλεκτροπληξία δεν εξαρτάται μόνο από την βασική μόνωση αλλά και από συμπληρωματικά μέτρα ασφάλειας όπως διπλή ή ενισχυμένη μόνωση. Δεν υπάρχει εξοπλισμός για να συνδεθεί με την γείωση.
	Μη ρίχνετε στη φωτιά τους μεταχειρισμένους συσσωρευτές.
	Μη φορτίζετε καμία κατεστραμμένη ανταλλακτική μπαταρία, αλλά αντικαθιστάτε την αμέσως.
	Ευρωπαϊκό σήμα πιστότητας
	Βρετανικό σήμα πιστότητας
	Ουκρανικό σήμα πιστότητας
	Ευρασιατικό σήμα πιστότητας

TEKNİK VERİLER	AKÜ İŞİĞİ	MXF TL (EU 220-240V)	MXF TL (UK 110V)	MXF TL (UK 220-240V)
Üretim numarası.....	4747 66 01.....	4747 75 01.....	4747 85 01.....	000000 - 999999 .....
220-240 V.....	110 V.....	220-240 V.....	50 - 60 Hz.....	50 - 60 Hz.....
Frekans.....	960 W.....	960 W.....	960 W.....	960 W.....
Nominal giriş gücü ışığı.....	IP 55.....	IP 55.....	IP 55.....	IP 55.....
Koruma sınıfı (Elektrikli işletim).....	IP 55.....	IP 55.....	IP 55.....	IP 55.....
Koruma sınıfı (Akülü işletim).....	480 W.....	480 W.....	480 W.....	480 W.....
Giriş gücü şarj cihazı.....	4,5 A.....	4,5 A.....	4,5 A.....	4,5 A.....
Hızlı şarj akımı.....	3 h.....	3 h.....	3 h.....	3 h.....
1 defa akü dolumu ile ışık süresi (6,0 Ah).....	6 h.....	6 h.....	6 h.....	6 h.....
yüksek kademe.....	10 h.....	10 h.....	10 h.....	10 h.....
orta kademe.....	27000 lm.....	27000 lm.....	27000 lm.....	27000 lm.....
düşük kademe.....	14000 lm.....	14000 lm.....	14000 lm.....	14000 lm.....
Işık akısı Elektrikli işletim.....	7000 lm.....	7000 lm.....	7000 lm.....	7000 lm.....
yüksek kademe.....	20000 lm.....	20000 lm.....	20000 lm.....	20000 lm.....
orta kademe.....	10000 lm.....	10000 lm.....	10000 lm.....	10000 lm.....
düşük kademe.....	5000 lm.....	5000 lm.....	5000 lm.....	5000 lm.....
Işık akısı Akülü işletim.....	80.....	80.....	80.....	80.....
yüksek kademe.....	4000 K.....	4000 K.....	4000 K.....	4000 K.....
orta kademe.....	48 kg.....	48 kg.....	48 kg.....	48 kg.....
düşük kademe.....	51 ... 53 kg.....	51 ... 53 kg.....	51 ... 53 kg.....	51 ... 53 kg.....
Renk dönüşüm endeksi (CRI) işletim türü yaygın.....	2402-2480 MHz.....	2402-2480 MHz.....	2402-2480 MHz.....	2402-2480 MHz.....
Renk sıcaklığı.....	1,8 dBm.....	1,8 dBm.....	1,8 dBm.....	1,8 dBm.....
Değişken şebeke akü ambalaj olmadan.....	40BT signal mode.....	40BT signal mode.....	40BT signal mode.....	40BT signal mode.....
Ağırlığı ise EPTA-üretici 01/2014'e göre (3,0 Ah...6,0 Ah).....	-18°C ... +50 °C.....	-18°C ... +50 °C.....	-18°C ... +50 °C.....	-18°C ... +50 °C.....
Bluetooth frekans bandı (frekans bantları).....	MXF CP203, MXF XC406.....	MXF CP203, MXF XC406.....	MXF CP203, MXF XC406.....	MXF CP203, MXF XC406.....
Yüksek frekans gücü.....				
Bluetooth sürümü.....				
Çalışma sırasında tavsiye edilen ortam sıcaklığı.....				
Tavsiye edilen akü tipleri.....				

**⚠ UYARI! Bu elektrikli el aletleri ilgili bütün uyarıları, talimat hükümlerini, gösterimleri ve spesifikasyonları okuyun.** Aşağıda açıklanan talimat hükümlerine uyulmadığı takdirde elektrik çarpmalarına, yangınlara ve/veya ağır yaralanmalara neden olunabilir. **Bütün uyarıları ve talimat hükümlerini ileride kullanmak üzere saklayın.**

#### AKÜ İŞİĞİ İÇİN ÖZEL GÜVENLİK BİLGİLERİ

**⚠ Uyarı:** Işık ışını hiçbir zaman doğrudan insanlara ya da hayvanlara yöneltmeyiniz. Işık ışınına bakmayınız (büyük mesafelerden dahi). Işık ışınına bakmak ciddi yaralanmalara ya da görme kaybına neden olabilir.

**⚠ UYARI!** Bu cihazda lityum yassı pil bulunmaktadır. Yeni veya kullanılmış bir pil, yutulması veya vücuda girmesi durumunda vücut için ileri derecede yanmasına ve 2 saatten kısa bir sürede ölüme neden olabilir. Pili yuvasının her zaman kapalı tutunuz.

Güvenli bir şekilde kapanmıyorsa cihazı kapatınız, pili çıkartınız ve çocuklardan uzak tutunuz. Pillerin yutulduğuna veya vücuda girdiğine inanıyorsanız hemen bir hekime başvurunuz.

Dikkat - bu ürünün alt gövde kısmında soğutma delikleri bulunmaktadır. Bu lambayı sadece, gövdenin içine su girmesini engelleyen bir yüzey üzerine monte ediniz. Ürünü su birikintilerinden vs. uzak tutunuz.

#### ŞARJ CİHAZI GÜVENLİĞİNİZ İÇİN TALİMATLAR

**Bu şarj cihazı ile aşağıdaki kartuş aküler şarj edilebilir:**

Akü tipi	Pil hücresi türü	Gerilim	Anma kapasitesi	Hücre sayısı
MXFCP203	Li-Ion	72 V	≤ 3.0 Ah	20
MXFXC406	Li-Ion	72 V	≤ 6.0 Ah	2 x 20

**Bu şarj cihazı ile şarj edilemeyen bataryalar şarj edilmemelidir.**

Şarj cihazının kartuş akü yuvasına hiçbir şekilde metal parçalar kaçmamalıdır (kısa devre tehlikesi).

Kartuş aküleri ve şarj cihazını açmayın ve sadece kuru yerlerde saklayın. Neme ve ıslanmaya karşı koruyun.

Şarj cihazının batarya klemenslerinde şebeke gerilimi vardır. Aletin içine iletken parçaları sokmayın.

Hasarlı kartuş aküleri şarj etmeyin, hemen değiştirin.

Her kullanımdan önce alet, bağlantı kablosu, uzatma kablosu ve fişin hasarlı olup olmadığını ve eskiyip eskimediğini kontrol edin. Hasarlı parçaları sadece uzmanına onartın.

MXF sistemli kartuş aküleri sadece MXF sistemli şarj cihazları ile şarj edin. Başka sistemli aküleri şarj etmeyin.

**Bu cihaz, fiziksel, duyuşsal veya zihinsel yetenekleri yetersiz veya tecrübe veya bilgi eksikliği olan insanlar tarafından kullanılmaz**

veya temizlenemez. Kendilerine yasalar gereği güvenliklerinden sorumlu olan bir kişi tarafından cihazın güvenli şekilde kullanımının öğretilmiş olması durumu hariçtir. Yukarıda belirtilen insanlar, cihazı kullandıkları sırada gözetim altında tutulmalıdır. Bu cihaz çocuklardan uzak tutulmalıdır. Kullanılmadığında güvenli bir şekilde ve çocukların erişemeyeceği bir yerde muhafaza edilmelidir.

#### DIĞER GÜVENLİK AÇIKLAMALARI

Aletin kendinde bir çalışma yapmadan önce kartuş aküyü çıkarın.

Kullanılmış kartuş aküleri ateşe veya ev çöplerine atmayın. Milwaukee, kartuş akülerin çevreye zarar vermeyecek biçimde tasfiye edilmesine olanak sağlayan hizmet sunar; lütfen bu konuda yetkili satıcınızdan bilgi alın.

Kartuş aküleri metal parça veya eşyalarla birlikte saklamayın (kısa devre tehlikesi).

Aşırı zorlanma veya aşırı ısınma sonucu hasar gören kartuş akülerden batarya sıvısı dışarı akabilir. Batarya sıvısı ile temasa gelen yer hemen bol su ve sabunla yıkayın. Batarya sıvısı gözünüze kaçacak olursa en azından 10 dakika yıkayın ve zaman geçirmeden bir hekime başvurun.

**Uyarı!** Bir kısa devreden kaynaklanan yangın, yaralanma veya ürün hasarları tehlikesini önlemek için aleti, güç paketini veya şarj cihazını asla sıvıların içine daldırmayınız ve cihazların ve pillerin içine sıvı girmesini önleyiniz. Tuzlu su, belirli kimyasallar, ağartıcı madde veya ağartıcı madde içeren ürünler gibi korozif veya iletken sıvılar kısa devreye neden olabilir.

#### KULLANIM

Pilli lamba, bir elektrik bağlantısına gerek olmadan aydınlatma olarak kullanılabilir.

Şarj cihazı ek olarak belirli Milwaukee değiştirilebilir aküleri şarj etmeye uygundur.

Bu alet sadece belirttiği gibi ve usulüne uygun olarak kullanılabilir.

#### GE UYGUNLUK BEYANI

Üretici sıfatıyla tek sorumlu olarak "Teknik Veriler" bölümünde tarif edilen ürünün 2011/65/EU (RoHS), 2014/53/EC, 2006/42/EC sayılı direktifin ve aşağıdaki harmonize temel belgelerin bütün önemli hükümlerine uygun olduğunu beyan etmekteyiz:

EN 60335-1:2012+A11:2014+A13:2017+A1:2019+A14:2019+A2:2019  
EN 60335-2-29:2004+A2:2010+A11:2018  
EN 60598-1:2015+A1:2018  
EN 60598-2-4:2018  
EN 62233:2008  
EN 62493:2015  
EN 61547:2009  
EN 55015:2013+A1:2015  
EN 61000-3-2:2014  
EN 61000-3-3:2013  
EN 301 489-1 V2.2.3  
EN 301 489-17 V3.1.1  
EN 300 328 V2.2.2  
EN 62479:2010  
EN IEC 63000:2018

Winnenden, 2021-05-05

*Alexander Krug*



Alexander Krug  
Managing Director

Teknik evrakları hazırlamakla görevlendirilmiştir.

Techtronic Industries GmbH  
Max-Eyth-Straße 10  
71364 Winnenden  
Germany

#### DOLUM DURUMU GÖSTERGESİ

Makinenin aktifleştirilmesinden sonra akü göstergesi kalan çalışma süresini göstermektedir. Gösterge kartuş akünün şarj durumunu gösterir. Şarj durumu % 10 altında olduğunda, akü göstergesi üzerindeki lamba yanıp sönmeye başlar. Şarj % 0'a düştüğünde, akü göstergesi 8 defa yanıp sönmektedir. Kartuş aküyü şarj ettiriniz.

10-32% 32-55% 55-77% 77-100%

#### ONE-KEY™

Bu aletin ONE-KEY fonksiyonelliği hakkında daha fazla bilgi edinmek için yanınızda bulunan kısa kullanma kılavuzuna bakınız veya bizi [www.milwaukeeool.com/one-key](http://www.milwaukeeool.com/one-key) adresindeki internet sitemizde ziyaret ediniz. ONE-KEY uygulamasını App Store veya Google Play üzerinden akıllı telefonunuza yükleyebilirsiniz.

Elektrostatik deşarj durumunda bluetooth bağlantısı kesilir. Bu durumda bağlantıyı manuel olarak tekrar oluşturun. Bir radyo frekansı parazitinden dolayı bağlantı aralığı (2280 MHz-2603,5 MHz) dışında bir bağlantı kopması olduğunda, bağlantıyı yeniden oluşturmak için cihazı manuel olarak sıfırlayınız. Bu alet EN 61547:2009/ EN 301489-1 / EN 301489-17 standartlarının asgari taleplerini yerine getirmektedir.

## ONE-KEY™ göstergesi

Mavi yanık lamba	Telsiz bağlantısı aktif ve ONE-KEY™ uygulaması üzerinden ayarlanabilir.
Mavi yanıp sönen lamba	Takım ONE-KEY™ uygulaması ile iletişimde.
Kırmızı yanıp sönen lamba	Takım güvenlikle ilgili nedenlerden dolayı bloke ve kullanıcı tarafından ONE-KEY™ uygulaması üzerinden bloke durum kaldırılabilir.

## ŞEBEKE BAĞLANTISI

Aleti sadece tek fazlı alternatif akıma ve tip etiketi üzerinde belirtilen şebeke gerilimine bağlayın. Yapısı Koruma sınıfı II'ye girdiğinden alet koruyucu kontaklı prize de bağlanabilir.

## ŞARJ SÜRESİ

Akü tipi	Volts	Gerilim	Anma kapasitesi yaklaşık
MXFCP203	72 V	≤ 3.0 Ah	55 min
MXFXC406	72 V	≤ 6.0 Ah	90 min

## LI-İON-AKÜ

Aküler kısmen dolu olarak teslim edilir. Aküdeki LED ışıklar akünün doluluk durumunu gösterir.

Akü uzun bir süre kullanılmazsa, tekrar durma konumuna gelir.

Akü tamamen boşaltıldığında otomatik olarak kapanır (derinlemesine boşaltma mümkün değildir).

Aküye aşırı yüklenme durumunda akü ısınabilir. Bu durumda kendiliğinden kapanabilir.

Aküyü tekrar doldurmak ve aktif hale getirmek amacı ile şarja bağlayın.

Akünün üzerinde bulunan düğmeye basmak suretiyle, aküye yapılan yükleme durdurulur. Bununla ilgili olarak akü elektro cihazında kalabilir, ancak önceden asgari 1 dakika süre ile kapatılması lazımdır (aksi takdirde tam olarak göstermez). Işıklı LED göstergesindeki sayılar, yükleme durumunu tanımlar. Yanıp sönen LED ışıklar maksimum % 10 oranında güç rezervini sinyal eder.

Ana hatlarıyla şu esas geçerlidir: Şayet elektro alet akü ile bağlanmasına rağmen çalışmazsa, aküyü yükleme cihazına bağlayın. Akü ve yükleme cihazındaki işaret ve göstergeler, akünün durumu hakkında bilgi verir.

Düşük ısılarda az bir randımanla çalışmaya devam edilebilir.

## ÖZELLİKLER

Değiştirilebilir kartuş akü şarj cihazının yuvasına yerleştirildikten sonra kartuş akü otomatik olarak şarj olur (kırmızı IŞIK sürekli yanar).

Çok sıcak veya çok soğuk bir kartuş akü şarj cihazına yerleştirilecek olursa (Kırmızı LED yanıp söner), kartuş akü kusursuz şarj sıcaklığına eriştiikten sonra şarj işlemi otomatik olarak başlar (0°C...40°C). Maksimum şarj akımı, kartuş akünün sıcaklığı 0°C...30°C arasında iken geçer.

Şarj işlemi, kartuş akünün deşarj durumuna göre, 45 ile 90 dakika arasında sürer.

Akü tamamen dolu ise, LED göstergesi kırmızıdan yeşile geçer ve aküdeki LED'lerin ışıkları söner.

Bataryayı ne zaman şarj ettirme ihtiyacı duyarsanız cihazdan çıkartınız. Milwaukee bataryalarının komple boşalmadan şarj ettirildiklerinde hafıza etkisi yoktur. Yeni





şarj aletine yerleştirmeden önce bataryanın tamamıyla boşalmış olması gerekmiyor.

Genelde pillerin şarj cihazından çıkartılması ve şarj cihazının elektrik prizinden çekilmesi en iyisidir. Ancak pil, prize bağlı şarj cihazı içinde kalırsa da bir zarar oluşmayacaktır.

Kartuş akü şarj cihazı içinde kaldığında akü sürekli olarak tamamıyla şarj ettirilir. Işıklı gösterge normal bir şarj işleminde olduğu gibi yanmaktadır.

Işıklı gösterge kırmızı ve yeşil yanıp söndüğünde, akünün doğru takılmış olmasını kontrol ediniz. Aküyü çıkartınız ve yeniden takınız. Işıklı gösterge kırmızı ve yeşil yanıp sönmeye devam ederse, akü çok sıcak veya soğuk veya nemli olabilir. Buna uygun olarak akünün soğumasını veya ısınmasını bekleyiniz veya kurutunuz ve tekrar takınız. Problem devam ettiğinde lütfen MILWAUKEE Müşteri Hizmetleri ile irtibata geçiniz.

## LED SEMBOLLER

	Sürekli kırmızı ışık	Şarj ediyordur
	Yavaş yanıp sönen yeşil ışık	Şarj tamamlanmak üzere
	Sürekli yeşil ışık	Şarj tamamlandı
	Hızlı yanıp sönen kırmızı ışık	Batarya fazla sıcak/soğuk – Batarya doğru şarj sıcaklığına ulaşır ulaşmaz şarj işlemi başlayacaktır
	Sırasıyla kırmızı/ yeşil yanıp sönen ışık	Batarya hasarlı veya hatalı

## AKÜ

Uzun süre kullanım dışı kalmış aküleri kullanmadan önce şarj edin.

50°C üzerindeki sıcaklıklar kartuş akünün performansını düşürür. Akünün güneş ışığı veya mekân sıcaklığı altında uzun süre ısınmamasına dikkat edin.

Şarj cihazı ve kartuş aküdeki bağlantı kontaklarını temiz tutun.

Akünün ömrünün mükemmel bir şekilde uzun olması için kullandıktan sonra tamamen doldurulması gerekir.

Ömrünün mümkün olduğu kadar uzun olması için akülerin yükleme yapıldıktan sonra doldurma cihazından uzaklaştırılması gerekir.

Akünün 30 günden daha fazla depolanması halinde: Aküyü takriben 27°C'de kurularak depolayın.

Aküyü yükleme durumunun takriben % 30 - %50 olarak depolayın.

Aküyü her 6 ay yeniden doldurun.

## AKÜNÜN AŞIRI YÜKLENMEYE KARŞI KORUNMASI

Akü donanımı, aküyü fazla yüklenmeye karşı koruyan ve uzun ömürlü olmasını garanti eden fazla yüklenmeye karşı bir koruma tertibatı ile teçhiz edilmiştir.

Aşırı fazla bir şekilde kullanılması durumunda akünün elektronik tertibatı makineyi otomatik olarak kapatır. Makinenin tekrar çalıştırılması amacı ile tekrar kapatın ve yeniden çalıştırın. Makine tekrar çalışmazsa, akü donanımı muhtemelen boşalmıştır ve o zaman yeniden şarj edilerek tekrar doldurulması gerekir.

## LİTYUM İYON PİLLERİN TAŞINMASI

Lityum iyon piller tehlikeli madde taşımacılığı hakkındaki yasal hükümler tabidir.

Bu piller, bölgesel, ulusal ve uluslararası yönetmeliklere ve hükümlere uyularak taşınmak zorundadır.

- Tüketiciler bu pilleri herhangi bir özel şart aranmaksızın karayoluyla taşıyabilirler.
- Lityum iyon pillerin nakliye şirketleri tarafından ticari taşımacılığı için tehlikeli madde taşımacılığının hükümleri geçerlidir. Sevk hazırlığı ve taşıma sadece ilgili eğitimi görmüş personel tarafından gerçekleştirilebilir. Bütün süreç uzmanca bir refakatçilik altında gerçekleştirilmek zorundadır.

Pillerin taşınması sırasında aşağıdaki hususlara dikkat edilmesi gerekmektedir:

- Kısa devre oluşmasını önlemek için kontakların korunmuş ve izole edilmiş olmasını sağlayınız.
- Pil paketinin ambalajı içinde kaymamasına dikkat ediniz.
- Hasarlı veya akmış pillerin taşınması yasaktır.

Ayrıca bilgiler için nakliye şirketinize başvurunuz.







## BAKIM

Bu lambanın ışık kaynağı sadece üreticisi veya üreticisinin belirlediği bir servis merkezi veya aynı vasıflara sahip bir kişi tarafından değiştirilebilir.

Sadece Milwaukee aksesuarı ve yedek parçası kullanın. Nasıl değiştirileceği açıklanmamış olan yapı parçalarını bir Milwaukee müşteri servisinde değiştirin (Garanti ve servis adresi broşürüne dikkat edin).

Gerektiğinde cihazın ayrıntılı çizimini, güç levhası üzerindeki makine modelini ve altı haneli rakamı belirterek müşteri servisizden veya doğrudan Techtronic Industries GmbH, Max-Eyth-Straße 10, 71364 Winnenden, Germany adresinden isteyebilirsiniz.

## SEMBOLLER

	DİKKAT! UYARI! TEHLİKE!
	Aletin kendinde bir çalışma yapmadan önce kartuş aküyü çıkarın.
	Aletin kendinde bir çalışma yapmadan önce fişi prizden çekin.
	DİKKAT: Bu cihaz tehlikeli ışınlar saçabilir. Yanmakta olan lambaya bakmayın. Bu durum gözler için zararlı olabilir.
	Lütfen aleti çalıştırmadan önce kullanma kılavuzunu dikkatli biçimde okuyun.
	Yassı pilleri yutmayınız!
	Elektrikli cihazların, pillerin/akülerin evsel atıklarla birlikte bertaraf edilmesi yasaktır. Elektrikli cihazlar ve aküler ayrılarak biriktirilmeli ve çevreye zarar vermeden bertaraf edilmeleri için bir atık değerlendirme tesisine götürülmelidir. Yerel makamlara veya satıcınıza geri dönüşüm tesisleri ve atık toplama merkezlerinin yerlerini danışınız.

	Koruma sınıfı II olan elektrikli aletler. Elektrik çarpmasına karşı korumanın sadece temel izolasyona bağlı olmayıp, aynı zamanda çift izolasyona veya takviyeli izolasyona gibi ek koruyucu önlemlerin alınmasına bağlı olan elektrikli alet. Bir koruyucu ileten bağlamak için düzeneği bulunmamaktadır.
	Değiştirilebilir aküleri (kartuş aküleri) ateşe atmayın.
	Hasarlı kartuş aküleri şarj etmeyin, hemen değiştirin.
	Avrupa uyumluluk işareti
	Britanya Uygunluk İşareti
	Ukrayna uyumluluk işareti
	Avrasya uyumluluk işareti

TECHNICKÁ DATA	AKUMULÁTOROVÁ SVÍTLILNA	MXF TL (EU 220-240V)	MXF TL (UK 110V)	MXF TL (UK 220-240V)
Výrobní číslo.....	4747 66 01	4747 75 01	4747 85 01	
.....	000000 - 999999	000000 - 999999	000000 - 999999	
Napětí.....	220-240 V	110 V	220-240 V	
Frekvence.....	50 - 60 Hz	50 - 60 Hz	50 - 60 Hz	
Jmenovitý příkon svítidla.....	960 W	960 W	960 W	
Třída ochrany (Síťový provoz).....	IP 55	IP 55	-	
Třída ochrany (Provoz akumulátoru).....	IP 55	IP 55	IP 55	
Jmenovitý příkon nabíječky.....	480 W	480 W	480 W	
Nabíjecí proud rychlonabíjení.....	4,5 A	4,5 A	4,5 A	
Doba svícení na jedno nabití (6,0 Ah)				
vysoký stupeň.....	3 h	3 h	3 h	
střední stupeň.....	6 h	6 h	6 h	
nízký stupeň.....	10 h	10 h	10 h	
Světelný tok Síťový provoz				
vysoký stupeň.....	27000 lm	27000 lm	27000 lm	
střední stupeň.....	14000 lm	14000 lm	14000 lm	
nízký stupeň.....	7000 lm	7000 lm	7000 lm	
Světelný tok Provoz akumulátoru				
vysoký stupeň.....	20000 lm	20000 lm	20000 lm	
střední stupeň.....	10000 lm	10000 lm	10000 lm	
nízký stupeň.....	5000 lm	5000 lm	5000 lm	
Index podání barev (CRI) difúzní.....	80	80	80	
Teplota barev.....	4000 K	4000 K	4000 K	
Hmotnost bez aku a balení.....	48 kg	48 kg	48 kg	
Hmotnost podle prováděcího předpisu EPTA 01/2014 (3,0 Ah...6,0 Ah).....	51 ... 53 kg	51 ... 53 kg	51 ... 53 kg	
Frekvenční pásmo (frekvenční pásma) Bluetooth.....	2402-2480 MHz	2402-2480 MHz	2402-2480 MHz	
Vysokofrekvenční.....	1,8 dBm	1,8 dBm	1,8 dBm	
Verze Bluetooth.....	40BT signal mode	40BT signal mode	40BT signal mode	
Doporučená okolní teplota při práci.....	-18°C ... +50 °C			
Doporučené typy akumulátorů.....	MXF CP203, MXF XC406			

**VAROVÁNÍ!** Přečtěte si všechna výstražná upozornění, pokyny, zobrazení a specifikace pro toto elektrické nářadí. Zanedbání při dodržování výstražných upozornění a pokynů uvedených v následujícím textu může mít za následek zásah elektrickým proudem, způsobit požár a/nebo těžké poranění. **Všechna varovná upozornění a pokyny do budoucna uschovejte.**

#### SPECIÁLNÍ BEZPEČNOSTNÍ POKYNY PRO AKUMULÁTOROVÁ SVÍTLILNA

**Výstraha:** Světelný paprsek nikdy nesměrujte na osoby nebo zvířata. Nikdy se nedívejte přímo do světelného paprsku (ani z delší vzdálenosti). Při nedodržení této výstrahy se vystavujete nebezpečí závažného poranění očí nebo ztráty zraku.

**VÝSTRAHA!** Tento přístroj obsahuje lithiovou knoflíkovou baterii.

Nová nebo použitá baterie může způsobit těžké vnitřní popáleniny a v době kratší než 2 hodiny vést ke smrti, pokud se spolkne nebo se dostane do těla. Víko na přihrádce na baterie vždy zajistěte.

Pokud není bezpečně uzavřeno, přístroj vypněte, odstraňte baterii a chraňte ji před dětmi.

Pokud se domníváte, že baterie někdo spolknul nebo se mu dostaly do těla, okamžitě vyhledejte lékařskou pomoc.

Pozor – tento produkt je opatřen chladicími otvory ve spodní části tělesa. Toto svítidlo nainstalujte jen na povrchu, který nedovoluje vnikání vody do tělesa. Produkt držte mimo kaluže, apod.

#### NABÍJEČKY SPECIÁLNÍ BEZPEČNOSTNÍ UPOZORNĚNÍ

Nabíječkou mohou být nabity následující typy akumulátorů :

Typ akumulátoru	Typ buňka	Napětí	Jmen. kapacita	Počet článků
MXFCP203	Li-Ion	72 V	≤ 3.0 Ah	20
MXFXC406	Li-Ion	72 V	≤ 6.0 Ah	2 x 20

Nabíječkou nenabíjejte standardní baterie, které nelze nabíjet.

V nabíjecím postu nabíječky neskladujte kovové předměty, nebezpečí zkratu.

Náhradní akumulátory ani nabíječku neotvírejte, skladujte je v suchu, chraňte před vlhkem.

Na kontaktech v nabíjecím postu nabíječky je napětí. Nezasahujte vodivými předměty do zařízení. Před každou prací na zařízení vytáhněte zástrčku za zásuvky.

Nenabíjejte poškozené akumulátory, ihned je nahraďte!

Před každým použitím nabíječky překontrolujte přívodní kabel, prodlužovací kabel a zástrčku zda nejsou poškozeny a nebo zestárlé. Poškozené díly nechte opravit odborníky.

Akumulátor systému MXF nabíjejte pouze nabíječkou systému MXF. Nenabíjejte akumulátory jiných systémů.

Tento přístroj nesmějí obsluhovat nebo čistit osoby se sníženými tělesnými, smyslovými nebo duševními schopnostmi, resp. s

nedostatečnými zkušenostmi nebo znalostmi, ledaže by byly poučeny osobou ze zákona zodpovědnou za jejich bezpečnost o bezpečné manipulaci s přístrojem. Výše uvedené osoby vyžadují při používání přístroje dozor. Tento přístroj nepatří do rukou dětem. Proto když se nepoužívá, musí být uložený bezpečně a mimo dosah dětí.

#### DALŠÍ BEZPEČNOSTNÍ POKYNY

Před zahájením veškerých prací na vrtacím šroubováků vyjmout výměnný akumulátor.

Použité nevyhazujte do domovního odpadu nebo do ohně. Milwaukee nabízí ekologickou likvidaci starých článků, ptejte se u vašeho obchodníka s nářadím.

Náhradní akumulátor neskladujte s kovovými předměty, nebezpečí zkratu.

Při extrémní zátěži či vysoké teplotě může z akumulátoru vytékat kapalina. Při zasažení touto kapalinou okamžitě zasažená místa omyjte vodou a mýdlem. Při zasažení očí okamžitě důkladně po dobu alespoň 10min. omyvat a neodkladně vyhledat lékaře.

**Varování!** Abyste zabránili nebezpečí požáru způsobeného zkratem, poraněním nebo poškozením výrobku, nepoužívejte nářadí, výměnnou baterii nebo nabíječku do kapalin a zajistěte, aby do zařízení a akumulátorů nevnikly žádné tekutiny. Korodující nebo vodivé kapaliny, jako je slaná voda, určité chemikálie a bělicí prostředky nebo výrobky, které obsahují bělidlo, mohou způsobit zkrat.

#### OBLAST VYUŽITÍ

Akumulátorové svítidlo se dá jako osvětlení použít nezávisle na elektrické přípojce.

Nabíječka může navíc nabíjet různé výměnné akumulátory Milwaukee.

Toto zařízení lze používat jen pro uvedený účel.

#### CE-PROHLÁŠENÍ O SHODĚ

My jako výrobce výhradně na vlastní zodpovědnost prohlašujeme, že se výrobek popsaný v "Technických údajích" shoduje se všemi relevantními předpisy směrnice 2011/65/EU (RoHS), 2014/53/EU, 2006/42/ES a následujícími harmonizovanými normativními dokumenty:

EN 60335-1:2012+A11:2014+A13:2017+A1:2019+A14:2019+A2:2019  
 EN 60335-2-29:2004+A2:2010+A11:2018  
 EN 60598-1:2015+A1:2018  
 EN 60598-2-4:2018  
 EN 62233:2008  
 EN 62493:2015  
 EN 61547:2009  
 EN 55015:2013+A1:2015  
 EN 61000-3-2:2014  
 EN 61000-3-3:2013  
 EN 301 489-1 V2.2.3  
 EN 301 489-17 V3.1.1  
 EN 300 328 V2.2.2  
 EN 62479:2010  
 EN IEC 63000:2018

Winnenden, 2021-05-05

*Alexander Krug*



Alexander Krug  
Managing Director

Zplnomocněn k sestavování technických podkladů.

Techtronic Industries GmbH  
Max-Eyth-Straße 10  
71364 Winnenden  
Germany

#### ZOBRAZENÍ STAVU NABITÍ

Po aktivování stroje zobrazuje indikátor baterie zbývající dobu chodu. Indikátor udává stav nabití výměnného akumulátoru. Když nabití činí méně než 10 %, světlo na indikátoru baterie začne blikat. Když nabití poklesne na 0 %, indikátor baterie zabliká 8 x. Pak nabíjte výměnný akumulátor.

10-32% 32-55% 55-77% 77-100%

#### ONE-KEY™

Abyste se dozvěděli více o funkci ONE-KEY tohoto přístroje, přečtěte si příložený návod na rychlý start nebo nás navštivte na internetu na [www.milwaukeeool.com/one-key](http://www.milwaukeeool.com/one-key). Aplikaci ONE-KEY si na váš chytrý telefon můžete stáhnout přes App Store nebo Google Play.

Pokud dojde k elektrostatickým výbojům, spojení Bluetooth se přeruší. V tomto případě znovu manuálně obnovte spojení. Pokud kvůli radiofrekvenčnímu rušení dojde k výpadku komunikace Bluetooth mimo vyloučené pásmo (2280 MHz – 2603,5 MHz), zařízení ručně resetujte, aby se opět navázalo spojení. Přístroj odpovídá minimálním požadavkům podle EN 61547:2009 / EN 301489-1 / EN 301489-17.

#### Indikátor ONE-KEY™

Modré světlo	Rádiové spojení je aktivní a může se nastavit přes aplikaci ONE-KEY™.
Modré blikání	Nástroj komunikuje s aplikací ONE-KEY™.
Červené blikání	Nástroj byl zablokovaný z bezpečnostních důvodů a obsluha je může odblokovat přes aplikaci ONE-KEY™.

## PŘIPOJENÍ NA SÍŤ

Připojit pouze do jednofázové střídané sítě o napětí uvedeném na štítku. Lze připojit i do zásuvky bez ochranného kontaktu nebo spotřebič je třídy II.

## DOBA NABÍJENÍ

Typ akumulátoru	Napětí	Jmen. kapacita	Doba nabíjení cca.
MXFCP203	72 V	≤ 3.0 Ah	55 min
MXFXC406	72 V	≤ 6.0 Ah	90 min

## LI-ION-AKUMULÁTORY

Akumulátory se dodávají částečně nabitě. Kontrolky LED na akumulátoru ukazují stav nabití.

Nepoužívá-li se akumulátor delší dobu, přepne se automaticky do klidového stavu.

Při úplném vybití se akumulátor automaticky vypne (hloubkové vybití není možné).

V případě extrémního zatížení může dojít k silnému ohřevu akumulátoru, který se následně vypne.

Akumulátor v tomto případě k dobití a aktivaci vložte opět do nabíječky.

Přítom může akumulátor zůstat v elektrickém nářadí, které se však musí nejméně 1 minutu předem vypnout (v opačném případě může dojít k chybné indikaci). Počet LED popisuje stav nabití. Blikající LED signalizuje maximální výkonnostní rezervu ve výši 10%.

V zásadě platí: nefunguje-li elektrické nářadí po zasunutí akumulátoru a po zapnutí, nasadte akumulátor na nabíječku. Kontrolky na akumulátoru a na nabíječce signalizují stav nabíjení akumulátoru.

Při nízkých teplotách lze v práci pokračovat se sníženým výkonem.

## UPOZORNĚNÍ

Po nasazení akumulátoru do nabíječky je akumulátor automaticky nabíjen (červená kontrolka LED svítí nepřerušovaně).

Je-li do nabíječky nasazen hodně teplý a nebo hodně studený akumulátor (bliká žlutá LED), počne nabíjení až když akumulátor dosáhne správné teploty (0°C...40°C).

Maximální nabíjecí proud proudí, pokud je teplota akumulátoru v rozmezí 0 ...30°C. Doba nabíjení je od 45 min. do 90 min. Podle toho jak byl akumulátor vybitý.

Po úplném nabití akumulátoru se kontrolní LED nabíječky přepne z červené na zelenou a kontrolní LED akumulátoru zhasnou.

Akumulátor vyjměte z přístroje podle vašeho uvážení. Akumulátor od firmy Milwaukee nemají žádnou paměťovou funkci, jestliže se nabíjí ještě předtím, než jsou kompletně vybité. Akumulátor proto nemusí být předtím, než se může vložit do nabíječky, úplně vybitý.

V praxi je nejlepší, pokud se akumulátory z nabíječky vyjmou a nabíječka se odpojí od sítě. Nevznikne ale žádná závada, pokud akumulátor zůstane zasunutý v připojené nabíječce.

Když výměnný akumulátor zůstane v nabíječce, akumulátor se trvale úplně nabíjí. Světelný indikátor svítí jako při normálním procesu nabíjení.

Pokud světelný indikátor bliká červeně a zeleně, ujistěte se, že je akumulátor vložený správně. K tomu vyjměte akumulátor a znovu jej vložte. Pokud světelný indikátor bliká dále červeně a zeleně, akumulátor vyjměte z nabíječky a nabíječku odpojte minimálně na 2 minuty od sítě. Po 2 minutách nabíječku znovu připojte k síti a akumulátor vložte do nabíječky. Pokud problém trvá i nadále, obraťte se na zákaznický servis firmy MILWAUKEE.

## LED SYMBOLY

	Trvalé svícení červeného indikátoru	aktivní proces nabíjení
	Pomalé blikání zeleného indikátoru	proces nabíjení se brzy ukončí
	Trvalé svícení zeleného indikátoru	proces nabíjení je ukončený
	Rychlé blikání červeného indikátoru	baterie je příliš teplá/studená – proces nabíjení se spustí hned, jakmile baterie dosáhla správnou teplotu pro nabíjení
	Střídané blikání červeného/zeleného indikátoru	akumulátor je poškozený nebo vadný

## AKUMULÁTORY

Déle nepoužívané akumulátory je nutné před použitím znovu nabít.

Teplota přes 50°C snižuje výkon akumulátoru. Chraňte před dlouhým přehříváním na slunci či u topení.

Kontakty nabíječky a akumulátoru udržujte v čistotě.

Pro optimální životnost je nutné akumulátory po použití plně dobít.

K zabezpečení dlouhé životnosti by se akumulátory měly po nabití vyjmout z nabíječky.

Při skladování akumulátoru po dobu delší než 30 dní: Skladujte akumulátor v suchu při cca 27°C. Skladujte akumulátor při cca 30%-50% nabíjecí kapacitě. Opakujte nabíjení akumulátoru každých 6 měsíců.

## OCHRANA PROTI PŘETÍŽENÍ AKUMULÁTORU

Akumulátorová sada je vybavena ochranou proti přetížení, která ji chrání a zaručuje její dlouhou životnost. Při extrémním zatížení elektronika akumulátoru elektrický nástroj vypne. K pokračování v práci nástroj vypnete a opět zapnete. V případě, že se motor nástroje ani potom nerozběhne, je akumulátorová sada pravděpodobně vybitá a musí se v nabíječce opět nabít.

## PŘEPRAVA LITHIUM-IONTOVÝCH BATERIÍ

Lithium-iontové baterie spadají podle zákonných ustanovení pod přepravu nebezpečného nákladu.

Přeprava těchto baterií se musí realizovat s dodržováním lokálních, vnitrostátních a mezinárodních předpisů a ustanovení.

- Spotřebitelé mohou tyto baterie bez problémů přepravovat po komunikacích.
- Komerční přeprava lithiium-iontových baterií prostřednictvím přepravních firem podléhá ustanovením o přepravě nebezpečného nákladu. Přípravu k vyexpedování a samotnou přepravu směřjí vykonávat jen příslušně vyškolené osoby. Na celý proces se musí odborně dohlížet.

Při přepravě baterií je třeba dodržovat následující:

- Zajistěte, aby kontakty byly chráněné a izolované, aby se zamezilo zkratům.
- Dávejte pozor na to, aby se svazek baterií v rámci balení nemohl sesmeknout.
- Poškozené a vyteklé baterie se nesmějí přepravovat.

Ohledně dalších informací se obraťte na vaši přepravní firmu.





## ÚDRŽBA





Světelný zdroj této lampy smí vyměňovat pouze výrobce nebo servisní místo výrobce nebo stejné kvalifikovaná osoba.

Používat výhradně příslušenství Milwaukee a náhradní díly Milwaukee. Díly jejichž výměny nebyla popsána, nechte vyměnit v autorizovaném servisu (viz. "Záruky / Seznam servisních míst)

V případě potřeby si můžete v servisním centru pro zákazníky nebo přímo od firmy Techtronic Industries GmbH, Max-Eyth-Straße 10, 71364 Winnenden, Německo vyžádat schematický nářez jednotlivých dílů přístroje, když uvedete typ přístroje a šestimístné číslo na výkonovém štítku.

## SYMBOLY

	POZOR! VAROVÁNÍ! NEBEZPEČÍ!
	Před zahájením veškerých prací na vrtacím šroubováku vyjmout výměnný akumulátor.
	Před zahájením veškerých prací na stroji vytáhnout síťovou zástrčku ze zásuvky.
	POZOR: Tento přístroj může vysílat nebezpečné záření. Nedívejte se přímo do zapnuté lampy. Může to být škodlivé pro zrak.
	Před spuštěním stroje si pečlivě pročtěte návod k používání.
	Knoflíková baterie se nesmí spolknout!
	Elektrická zařízení, baterie/akumulátory se nesmí likvidovat společně s odpadem z domácností. Elektrická zařízení, baterie/akumulátory je třeba sbírat odděleně a odevzdat je v recyklačním podniku na ekologickou likvidaci. Na místních úřadech nebo u vašeho specializovaného prodejce se informujte na recyklační podniky a sběrné dvory.
	Elektrický přístroj s třídou ochrany II. Elektrický přístroj, u kterého ochrana před zásahem el. proudem závisí nejen na základní izolaci, ale i na tom, že budou použita také doplňková ochranná opatření, jakými jsou dvojitá izolace nebo zesílená izolace. Neexistuje žádná zařízení pro připojení ochranného vodiče.
	Akumulátory nevhazujte do ohně.
	Ne nabíjejte poškozené akumulátory, ihned je nahraďte!

	Značka shody v Evropě
	Britská značka shody
	Značka shody na Ukrajině
	Značka shody pro oblast Eurasie

**TECHNICKÉ ÚDAJE AKUMULÁTOROVÉ SVIETIDLO MXF TL (EU 220-240V) MXF TL (UK 110V) MXF TL (UK 220-240V)**

Výrobné číslo.....	4747 66 01.....	4747 75 01.....	4747 85 01.....
.....	000000 - 999999.....	000000 - 999999.....	000000 - 999999.....
Napätie.....	220-240 V.....	110 V.....	220-240 V.....
Frekvencia.....	50 - 60 Hz.....	50 - 60 Hz.....	50 - 60 Hz.....
Menovitý príkon svietidlo.....	960 W.....	960 W.....	960 W.....
Trieda ochrany (Sieťová prevádzka).....	IP 55.....	IP 55.....	-.....
Trieda ochrany (Prevádzka akumulátora).....	IP 55.....	IP 55.....	IP 55.....
Menovitý príkon nabíjačka.....	480 W.....	480 W.....	480 W.....
Nabíjací prúd rýchleho nabíjania.....	4,5 A.....	4,5 A.....	4,5 A.....
Doba svietenia na jedno nabitie (6,0 Ah)			
vysoký stupeň.....	3 h.....	3 h.....	3 h.....
stredný stupeň.....	6 h.....	6 h.....	6 h.....
nízky stupeň.....	10 h.....	10 h.....	10 h.....
Svetelný prúd Sieťová prevádzka			
vysoký stupeň.....	27000 lm.....	27000 lm.....	27000 lm.....
stredný stupeň.....	14000 lm.....	14000 lm.....	14000 lm.....
nízky stupeň.....	7000 lm.....	7000 lm.....	7000 lm.....
Svetelný prúd Prevádzka akumulátora			
vysoký stupeň.....	20000 lm.....	20000 lm.....	20000 lm.....
stredný stupeň.....	10000 lm.....	10000 lm.....	10000 lm.....
nízky stupeň.....	5000 lm.....	5000 lm.....	5000 lm.....
Index reprodukcie farieb (CRI) difúzne.....	80.....	80.....	80.....
Teplota farby.....	4000 K.....	4000 K.....	4000 K.....
Hmotnosť bez aku in embalažo.....	48 kg.....	48 kg.....	48 kg.....
Hmotnosť podľa vykonávacieho predpisu EPTA 01/2014 (3,0 Ah...6,0 Ah).....	51 ... 53 kg.....	51 ... 53 kg.....	51 ... 53 kg.....
Frekvenčné pásmo (frekvenčné pásma) Bluetooth.....	2402-2480 MHz.....	2402-2480 MHz.....	2402-2480 MHz.....
Vysokofrekvenčný.....	1,8 dBm.....	1,8 dBm.....	1,8 dBm.....
Verzia Bluetooth.....	40BT signal mode.....	40BT signal mode.....	40BT signal mode.....
Odporúčaná okolitá teplota pri práci.....	-18°C ... +50 °C.....		
Odporúčané typy akupaku.....	MXF CP203, MXF XC406.....		

**VAROVANIE!** Prečítajte si všetky výstražné upozornenia, pokyny, znázornenia a špecifikácie pre toto elektrické náradie. Zanedbanie pri dodržiavaní výstražných upozornení a pokynov uvedených v nasledujúcom texte môže mať za následok zásah elektrickým prúdom, spôsobiť požiar a/alebo ťažké poranenie.  
**Tieto výstražné upozornenia a bezpečnostné pokyny starostlivo uschovajte na budúce použitie.**

**ŠPECIÁLNE BEZPEČNOSTNÉ POKYNY PRE AKUMULÁTOROVÉ SVIETIDLO**

**Výstraha:** Svetelný lúč nikdy nesmerujte na osoby alebo zvieratá. Nikdy sa neďívajte priamo do svetelného lúča (ani z väčšej vzdialenosti). Pri nedodržaní tejto výstrahy sa vystavujete nebezpečenstvu závažného poranenia očí alebo straty zraku.

**VÝSTRAHA!** Tento prístroj obsahuje lítiovú gombíkovú batériu.

Nová alebo použitá batéria môže spôsobiť ťažké vnútorné popáleniny a v čase kratšom ako 2 hodiny viesť k smrti, ak bude prehriatá alebo ak by sa dostala do tela. Veko na priehradke na batériu vždy zaistite. Ak nie je bezpečne uzavreté, prístroj vypnite, odstráňte batériu a chráňte ju pred deťmi.

Keď sa domnievate, že batérie boli prehriaté alebo sa dostali do tela, okamžite vyhľadajte lekársku pomoc.

Pozor – tento produkt má chladiace otvory v spodnej časti telesa. Toto svietidlo nainštalujte iba na povrchu, ktorý neprípúšťa vnikanie vody do telesa. Produkt držte mimo močiarov atď.

**NABÍJAČKA ŠPECIÁLNE BEZPEČNOSTNÉ POKYNY**

S týmto nabíjacím zariadením môžu byť nabíjané nasledovné výmenné akumulátory:

Typ akumulátora	Typ bunka	Napätie	Menovitá kapacita	Počet článkov
MXFCP203	Li-Ion	72 V	≤ 3,0 Ah	20
MXFXC406	Li-Ion	72 V	≤ 6,0 Ah	2 x 20

S týmto nabíjacím zariadením nesmú byť nabíjané nenabíjateľné batérie.

Do zasúvacieho otvoru pre výmenné akumulátory na nabíjacom zariadení, sa nesmú dostať žiadne kovové predmety (nebezpečenstvo skratu).

Výmenné akumulátory a nabíjacie zariadenia neotvárajte a skladovať len v suchých priestoroch. Chrániť pred vlhkosťou.

Na svorkách batérie nabíjacieho zariadenia spočívajú sieťové napätie. Nesiahajte s vodivými predmetmi do prístroja.

Poškodený výmenný akumulátor nenabíjať a ihneď ho vymeniť.

Pred každým použitím skontrolovať prístroj, pripojovací kábel, akumulátory, predlžovací kábel a zástrčku či nedošlo k poškodeniu alebo zostatnutiu. Poškodené časti nechať opraviť odborníkom.

Výmenné akumulátory systému MXF nabíjať len nabíjacími zariadeniami systému MXF. Akumulátory iných systémov týmto zariadením nenabíjať.

Tento prístroj nesmú obsluhovať alebo čistiť osoby so zníženými telesnými, zmyslovými alebo duševnými schopnosťami príp. nedostatočnými skúsenosťami alebo znalosťami, jedine ako boli osobou zo zákona zodpovednou za ich bezpečnosť poučené o bezpečnej manipulácii s prístrojom. Vyššie uvedené osoby si vyžadujú pri používaní prístroja dozor. Tento prístroj nepatrí do rúk deťom. Preto ak sa nepoužíva, musí byť odložený bezpečne a mimo dosahu detí.

**ĎALŠIE BEZPEČNOSTNÉ POKYNY**

Pred každou prácou na stroji výmenný akumulátor vytiahnuť.

Opotrebované výmenné akumulátory nezahadzujte do ohňa alebo medzi domový odpad. Milwaukee ponúka likvidáciu starých výmenných akumulátorov, ktorá je v súlade s ochranou životného prostredia; informujte sa u Vášho predajcu.

Výmenné akumulátory neskladovať spolu s kovovými predmetmi (nebezpečenstvo skratu).

Pri extrémnych záťažach alebo extrémnych teplotách môže dôjsť k vytekaniu batérovej tekutiny z poškodeného výmenného akumulátora. Ak dôjde ku kontaktu pokožky s roztokom, postihnúť miesto umyť vodou a mydlom. Ak sa roztok dostane do očí, okamžite ich dôkladne vypláchnuť po dobu min. 10 min a bezodkladne vyhľadať lekára.

**Varovanie!** Aby ste zabránili nebezpečenstvu požiaru spôsobeného skratom, poraneniam alebo poškodeniam výrobku, neponárajte náradie, výmennú batériu alebo nabíjačku do kvapalín a postarajte sa o to, aby do zariadení a akumulátorov nevnikli žiadne tekutiny. Korodujúce alebo vodivé kvapaliny, ako je slaná voda, určité chemikálie a bieliace prostriedky alebo výrobky, ktoré obsahujú bielicidlo, môžu spôsobiť skrat.

**POUŽITIE PODĽA PREDPISOV**

Akumulátorové svietidlo sa dá ako osvetlenie použiť nezávisle od elektrickej prípojky.

Navyše môže nabíjačka nabíjať rôzne výmenné akumulátory Milwaukee.

Tento prístroj sa smie používať len v súlade s uvedenými predpismi.

**GE - VYHLÁSENIE KONFORMITY**

My ako výrobca výhradne na vlastnú zodpovednosť vyhlasujeme, že výrobok popísaný v "Technických údajoch" sa zhoduje so všetkými relevantnými predpismi smernice 2011/65/EU (RoHS), 2014/53/EU, 2006/42/ES a nasledujúcimi harmonizujúcimi normatívnymi dokumentmi:

EN 60335-1:2012+A11:2014+A13:2017+A1:2019+A14:2019+A2:2019  
 EN 60335-2-29:2004+A2:2010+A11:2018  
 EN 60598-1:2015+A1:2018  
 EN 60598-2-4:2018  
 EN 62233:2008  
 EN 62493:2015  
 EN 61547:2009  
 EN 55015:2013+A1:2015  
 EN 61000-3-2:2014  
 EN 61000-3-3:2013  
 EN 301 489-1 V2.2.3  
 EN 301 489-17 V3.1.1  
 EN 300 328 V2.2.2  
 EN 62479:2010  
 EN IEC 63000:2018

Winnenden, 2021-05-05



Alexander Krug  
 Managing Director

Spnomocnený zostaviť technické podklady.

Techtronic Industries GmbH  
 Max-Eyth-Straße 10  
 71364 Winnenden  
 Germany

**ZOBRAZENIE STAVU NABITIA**

Po aktivovaní stroja zobrazuje indikátor batérie zostávajúcu dobu chodu. Indikátor udáva stav nabitia výmenného akumulátora. Ak nabíjanie činí menej ako 10 %, svietidlo na indikátore batérie začne blikať. Keď nabitie poklesne na 0 %, indikátor batérie zabliká 8 x. Potom nabite výmenný akumulátor.

10-32%    32-55%    55-77%    77-100%

**ONE-KEY™**

Aby ste sa dozvedeli viac o ONE-KEY funkcii tohto prístroja, prečítajte si priložený návod na rýchly štart alebo nás navštívte na internete na [www.milwaukee-tool.com/one-key](http://www.milwaukee-tool.com/one-key). Aplikáciu ONE-KEY si na váš smartfón môžete stiahnuť cez App Store alebo Google Play.

Ak dôjde k elektrostatickým výbojom, bude spojenie Bluetooth prerušené. V takomto prípade spojenie manuálne opäť obnovte.

Ak kvôli rádiovýfrekvenčnému rušeniu dôjde k výpadku komunikácie Bluetooth mimo vylúčené pásmo (2280 MHz – 2603,5 MHz), zariadenie ručne zresetujte, aby sa opäť nadviazalo spojenie.

Zariadenie zodpovedá minimálnym požiadavkám v súlade s EN 61547:2009/ EN 301489-1 / EN 301489-17.



## Indikátor ONE-KEY™

Modré svetlo	Rádiové spojenie je aktívne a môže sa nastaviť cez aplikáciu ONE-KEY™.
Modré blikanie	Nástroj komunikuje s aplikáciou ONE-KEY™.
Červené blikanie	Nástroj bol zablokovaný z bezpečnostných dôvodov a obsluha ho môže odoblokovat' cez aplikáciu ONE-KEY™.

## SIETOVÁ PRÍPOJKA

Pripáť len na jednofázový striedavý prúd a na sieťové napätie uvedené na štítku. Pripojenie je možné aj do zásuviek bez ochranného kontaktu, pretože ide o konštrukciu ochrannej triedy II.

## DOBA NABÍJANIA

Typ akumulátora	Napätie	Menovitá kapacita	Doba nabíjania cca.
MXFCP203	72 V	≤ 3.0 Ah	55 min
MXFXC406	72 V	≤ 6.0 Ah	90 min

## LI-ION-AKUMULÁTORY

Akumulátory sa dodávajú čiastočne nabité. Kontrolky LED na akumulátore ukazujú stav nabitia.

Ak sa akumulátor nepoužíva dlhšiu dobu, prepne sa automaticky do kludového stavu.

Prí úplnom vybití sa akumulátor automaticky vypne (hlboké vybitie nie je možné).

V prípade extrémneho zaťaženia môže dôjsť k silnému ohrevu akumulátora, ktorý sa následne vypne.

Akumulátor v tomto prípade k dobitiu a aktivácii vložte opäť do nabíjačky.

Pritom môže akumulátor zostať v elektrickom náradí, ktoré sa však musí najmenej 1 minútu vopred vypnúť (v opačnom prípade môže dôjsť k chybnéj indikácii). Počet LED popisuje stav nabitia. Blikajúca LED signalizuje maximálnu výkonnostnú rezervu vo výške 10%.

V zásade platí: ak nefunguje elektrické náradie po zasunutí akumulátora a po zapnutí, nasadte akumulátor na nabíjačku. Kontrolky na akumulátore a na nabíjačke signalizujú stav nabíjania akumulátora.

Pri nízkych teplotách je možné v práci pokračovať so zníženým výkonom.

## ZNAKY

Po zastrčení výmenného akumuláru do zásuvacieho otvoru nabíjacieho zariadenia sa výmenný akumulátor automaticky nabíja (červená kontrolka LED svieti neprerušovane).

Ak je do nabíjacieho zariadenia zastrčený príliš teplý alebo príliš studený výmenný akumulátor (červená LED-dióda bliká), nabíjanie začne automaticky až keď výmenný akumulátor dosiahne správnu nabíjajúcu teplotu (0°C...40°C). Max. nabíjací prúd preteká, ak teplota výmenného akumulátora leží medzi 0°C...30°C.

Doba nabíjania je medzi 45 min a 90 min, podľa toho, do akej miery bol výmenný akumulátor vybitý.

Po úplnom nabití akumulátora sa kontrolní LED nabíjačky prepne z červenej na zelenú a kontrolní LED akumulátora zhasnú.

Akumulátor kvôli nabíjaniu odstráňte z prístroja podľa vášho uváženia. Akumulátory od firmy Milwaukee nemajú žiadnu pamäťovú funkciu, ak sa nabijú ešte predtým, ako sú kompletne vybité. Akumulátor preto nemusí byť predtým, ako sa môže vložiť do nabíjačky, úplne vybitý.

V praxi je najlepšie, keď sa akumulátory z nabíjačky odstránia a nabíjačka sa odpojí od siete. Nevznikne však ani žiadna záhada, ak akumulátor zostane zasunutý v pripojenej nabíjačke.

Keď výmenný akumulátor zostane v nabíjačke, akumulátor sa trvalo úplne nabíja. Svetelný indikátor svieti ako pri normálnom procese nabíjania.

Keď svetelný indikátor bliká červeno a zeleno, uistite sa, že je akumulátor vložený správne. K tomu vyberte akumulátor a znova ho vložte. Keď svetelný indikátor bliká naďalej červeno a zeleno, akumulátor vyberte z nabíjačky a nabíjačku odpojte minimálne na 2 minúty od siete. Po 2 minútach nabíjačku znova pripojte k sieti a akumulátor vložte do nabíjačky. Ak problém naďalej trvá, obráťte sa na zákaznicky servis firmy MILWAUKEE.

## LED SYMBOLY

	Trvalé svietenie červeného indikátora	aktívny proces nabíjania
	Pomalé blikanie zeleného indikátora	proces nabíjania sa skoro ukončí
	Trvalé svietenie zeleného indikátora	proces nabíjania je ukončený
	Rýchle blikanie červeného indikátora	batéria je príliš teplá/studená – proces nabíjania sa spustí hneď, ako batéria dosiahla správnu teplotu pre nabíjanie
	Striedavé blikanie červeného/zeleného indikátora	akumulátor je poškodený alebo chybný

## AKUMULÁTORY

Dlhší čas nepoužívané akumulátory pred použitím nabit'.

Teplota vyššia ako 50°C znižuje výkon výmenného akumulátora. Zabráňte dlhšiemu ohriatiu slnkom alebo kúrením.

Pripájacie kontakty na nabíjacom zariadení a výmennom akumulátore udržiavať čisté.

Pre optimálnu životnosť je nutné akumulátory po použití plne dobiť.

K zabezpečeniu dlhej životnosti by sa akumulátory mali po nabití vybrať z nabíjačky.

Pri skladovaní akumulátora po dobu dlhšiu než 30 dní: Skladujte akumulátor v suchu pri cca 27°C. Skladujte akumulátor pri cca 30%-50% nabíjajúcej kapacity. Opakujte nabíjanie akumulátora každých 6 mesiacov.

## OCHRANA PROTI PREŤAŽENIU AKUMULÁTORA

Akumulátorová sada je vybavená ochranou proti preťaženiu, ktorá ju chráni a zaručuje jej dlhú životnosť. Pri extrémnom zaťažení elektronika akumulátora elektrický nástroj vypne. K pokračovaniu v práci nástroj vypnite a opäť zapnite. V prípade, že sa motor nástroja ani potom nerozbehne, je akumulátorová sada pravdepodobne vybitá a musí sa v nabíjačke opäť nabiť.

## PREPRAVA LIŤOVO-IÓNŮVÝCH BATÉRIÍ

Liťovo-iónové batérie podľa zákonných ustanovení spadajú pod prepravu nebezpečného nákladu.

Preprava týchto batérií sa musí realizovať s dodržiavaním lokálnych, vnútroštátnych a medzinárodných predpisov a ustanovení.

- Spotrebiteľia môžu tieto batérie bez problémov prepravovať po cestách.
- Komerčná preprava liťovo-iónových batérií prostredníctvom špedičných firiem podlieha ustanoveniam o preprave nebezpečného nákladu. Prípravu k vyexpedovaniu a samotnú prepravu smú vykonávať iba adekvátne vyškolené osoby. Na celý proces sa musí odborné dohliadať.

Pri preprave batérií treba dodržiavať nasledovné:

- Zabezpečte, aby boli kontakty chránené a izolované, aby sa zamedzilo skratom.
- Dávajte pozor na to, aby sa zväzok batérií v rámci balenia nemohol zošmyknúť.
- Poškodené a vytečené batérie sa nesmú prepravovať.

Kvôli ďalším informáciám sa obráťte na vašu špedičnú firmu.

## ÚDRŽBA

Svetelný zdroj tejto lampy smie vymieňať iba výrobca alebo servisné miesto výrobcu alebo rovnako kvalifikovaná osoba.

Používať len Milwaukee príslušenstvo a Milwaukee náhradné diely. Súčiastky bez návodu na výmenu treba dat vymeniť v jednom z Milwaukee zákaznicky centier (viď brožúru Záruka/Adresy zákaznicky centier).

V prípade potreby si môžete v servisnom centre pre zákazníkov alebo priamo od firmy Techtronic Industries GmbH, Max-Eyth-Straße 10, 71364 Winnenden, Nemecko, vyžiadať schematický náčrt jednotlivých dielov prístroja prí uvedení typu prístroja a šesťmiestneho čísla na výkonovom štítku.

## SYMBOLY

	POZOR! VAROVANIE! NEBEZPEČENSTVO!
	Pred každou prácou na stroji výmenný akumulátor vytahnúť.
	Pred každou prácou na stroji vyťahnite zástrčku zo zásuvky.
	POZOR: Tento prístroj môže vysielat' nebezpečné žiarenie. Nedávajte sa priamo do zapnutej lampy. Môže to byť škodlivé pre zrak.
	Pred prvým použitím prístroja si pozorne prečítajte návod na obsluhu.
	Gombíková batéria sa nesmie prehlnúť!

	Elektrické zariadenia, batérie/akumulátory sa nesmú likvidovať spolu s odpadom z domácností. Elektrické zariadenia, batérie/akumulátory treba zbierať oddelene a odovzdať ich v recyklačnom podniku na ekologickú likvidáciu. Na miestnych úradoch alebo u vášho špecializovaného predajcu sa spýtajte na recyklačné podniky a zberné dvory.
	Elektrický prístroj triedy ochrany II. Elektrický prístroj, pri ktorom ochrana pred zásahom el. prúdom závisí nie len od základnej izolácie, ale aj od toho, že budú použité aj doplnkové ochranné opatrenia, akými sú dvojité izolácie alebo zosilnená izolácia. Neexistuje žiadne zariadenie na pripojenie ochranného vodiča.
	Použitý akumulátor nehádzať do ohňa.
	Poškodený výmenný akumulátor nenabíjať a ihneď ho vynechať.
	Značka zhody v Európe
	Britská značka zhody
	Značka zhody na Ukrajine
	Značka zhody pre oblasť Eurázie

DANE TECHNICZNE	LATARKA AKUMULATOROWA	MXF TL (EU 220-240V)	MXF TL (UK 110V)	MXF TL (UK 220-240V)
Numer produkcyjny.....	4747 66 01	4747 75 01	4747 85 01	
	000000 - 999999	000000 - 999999	000000 - 999999	
Napięcie.....	220-240 V	110 V	220-240 V	
Częstotliwość.....	50 - 60 Hz	50 - 60 Hz	50 - 60 Hz	
Znamienna moc pobierana Latarka.....	960 W	960 W	960 W	
Klasa ochrony (Zasilanie sieciowe).....	IP 55	IP 55	-	
Klasa ochrony (Zasilanie akumulatorowe).....	IP 55	IP 55	IP 55	
Ładowarka znamionowa moc wyjściowa.....	480 W	480 W	480 W	
Prąd szybkiego ładowania.....	4,5 A	4,5 A	4,5 A	
Czas trwania oświetlenia po jednym ładowaniu akumulatora (6,0 Ah)				
stopień wysoki.....	3 h	3 h	3 h	
stopień średni.....	6 h	6 h	6 h	
stopień niski.....	10 h	10 h	10 h	
Strumień świetlny Zasilanie sieciowe				
stopień wysoki.....	27000 lm	27000 lm	27000 lm	
stopień średni.....	14000 lm	14000 lm	14000 lm	
stopień niski.....	7000 lm	7000 lm	7000 lm	
Strumień świetlny Zasilanie akumulatorowe				
stopień wysoki.....	20000 lm	20000 lm	20000 lm	
stopień średni.....	10000 lm	10000 lm	10000 lm	
stopień niski.....	5000 lm	5000 lm	5000 lm	
Współczynnik oddawania barw (CRI) tryb rozproszony.....	80	80	80	
Temperatura barwowa.....	4000 K	4000 K	4000 K	
Ciepota bez akumulatorem i opakowań.....	48 kg	48 kg	48 kg	
Ciepota wg procedury EPTA 01/2014 (3,0 Ah...6,0 Ah).....	51 ... 53 kg	51 ... 53 kg	51 ... 53 kg	
Pasma (pasma) częstotliwości Bluetooth.....	2402-2480 MHz	2402-2480 MHz	2402-2480 MHz	
Moc wysokiej częstotliwości.....	1,8 dBm	1,8 dBm	1,8 dBm	
Wersja Bluetooth.....	40BT signal mode	40BT signal mode	40BT signal mode	
Zalecana temperatura otoczenia w trakcie pracy.....	-18°C ... +50 °C			
Zalecane rodzaje akumulatora.....	MXF CP203, MXF XC406			

**⚠️ OSTRZEŻENIE!** Należy przeczytać wszystkie wskazówki bezpieczeństwa, instrukcje, opisy i specyfikacje dotyczące tego elektronarzędzia. Zaniedbania w przestrzeganiu poniższych wskazówek mogą spowodować porażenie prądem, pożar i/lub ciężkie obrażenia ciała. **Należy starannie przechowywać wszystkie przepisy i wskazówki bezpieczeństwa dla dalszego zastosowania.**

#### SPECJALNE WSKAZÓWKI BEZPIECZEŃSTWA DLA LATARKI AKUMULATOROWA

**⚠️ Ostrzeżenie:** Nigdy nie należy kierować promienia świetlnego bezpośrednio na osoby lub zwierzęta. Nie zaglądać do promienia świetlnego (nawet z większej odległości)! Zagładanie do promienia świetlnego może spowodować poważne obrażenia oczu lub utratę wzroku.

**⚠️ OSTRZEŻENIE!** Niniejsze urządzenie nie zawiera baterii litowo-guzikowej. W przypadku poknięcia lub dostania się do ciała nowej lub używanej baterii może dojść do poważnych oparzeń wewnętrznych oraz do śmierci w czasie poniżej 2 godzin. Zawsze należy zabezpieczać pokrywę baterii. Jeśli nie jest bezpiecznie zamknięta, należy wyłączyć urządzenie, wyjąć baterię i trzymać ją z dala od dzieci. Jeśli podejrzewają Państwo poknięcie baterii lub przedostanie się jej do ciała, należy natychmiast skontaktować się z lekarzem w celu uzyskania pomocy.

Uwaga – niniejszy produkt wyposażony jest w otwory chłodzące, znajdujące się na spodzie obudowy. Lampę tę należy montować wyłącznie na powierzchni, która zapobiega przenikaniu wody w obudowę. Produkt należy trzymać z dala od kałuż itp.

#### ŁADOWARKA INSTRUKCJE DOTYCZĄCE BEZPIECZEŃSTWA

Przy pomocy ładowarki można ładować następujące wkładki akumulatorowe:

Typ akumulatora	Typ komórek baterii	Napięcie	Pojemność	Liczba celek
MXFCP203	Li-Ion	72 V	≤ 3.0 Ah	20
MXFXC406	Li-Ion	72 V	≤ 6.0 Ah	2 x 20

Przy pomocy ładowarki nie ładować baterii jednorazowych.

Do ładowarki nie wolno wkładać żadnych przedmiotów metalowych (niebezpieczeństwo zwarcia).

Nie otwierać wkładek akumulatorowych i ładowarek. Przechowywać w suchych pomieszczeniach. Chronić przed wilgocią.

Styki akumulatorowe ładowarki zasilane są z sieci. Nie dotykać urządzenia przedmiotami przewodzącymi prąd.

Nie wolno ładować uszkodzonych wkładek akumulatorowych. Uszkodzone wkładki należy niezwłocznie wymienić.

Przed każdym użyciem należy sprawdzić, czy nie występują oznaki uszkodzeń lub zmęczenia materiału na elektronarzędziu, kablu i wtyczce. Naprawę uszkodzonych części zlecać upoważnionym Przedstawicielom Serwisu.

Akumulatory Systemu MXF należy ładować wyłącznie przy pomocy ładowarek Systemu MXF. Nie ładować przy pomocy tych ładowarek akumulatorów innych systemów.

Urządzenie to nie może być obsługiwane ani też czyszczone przez osoby, które posiadają ograniczone fizyczne, sensoryczne lub umysłowe zdolności wzgl. nie dysponują dostatecznym doświadczeniem, chyba że zostały one poinstruowane przez osobę prawnie odpowiedzialną za bezpieczeństwo w zakresie bezpiecznego obchodzenia się z urządzeniem. Wyżej wymienione osoby należy nadzorować podczas użytkowania urządzenia. Urządzenie to nie może dostać się do rąk dzieci. Dlatego też, gdy nie jest ono używane, należy je bezpiecznie przechowywać w miejscu niedostępnym dla dzieci.

#### POZOSTAŁE WSKAZÓWKI BEZPIECZEŃSTWA

Przed przystąpieniem do jakichkolwiek prac na elektronarzędziu należy wyjąć wkładkę akumulatorową.

Zużytych akumulatorów nie wolno wrzucać do ognia ani traktować jako odpadów domowych. Milwaukee oferuje ekologiczną utylizację zużytych akumulatorów.

Nie przechowywać akumulatorów wraz z przedmiotami metalowymi (niebezpieczeństwo zwarcia).

W skrajnych warunkach temperaturowych lub przy bardzo dużym obciążeniu może dochodzić do wycieku kwasu akumulatorowego z uszkodzonych baterii akumulatorowych. W przypadku kontaktu z kwasem akumulatorowym należy natychmiast przemyć miejsce kontaktu wodą z mydłem. W przypadku kontaktu z oczami należy dokładnie przepłukiwać oczy przynajmniej przez 10 minut i zwrócić się natychmiast o pomoc medyczną.

**Ostrzeżenie!** Aby uniknąć niebezpieczeństwa pożaru, obrażeń lub uszkodzeń produktu na skutek zwarcia, nie wolno zanurzać narzędzia, akumulatora wymiennego ani ładowarki w cieczach i należy zatroszczyć się o to, aby do urządzeń i akumulatorów nie dostały się żadne ciecze. Zwarcie spowodować mogą korodujące lub przewodzące ciecze, takie jak woda morska, określone chemikalia i wybielacze lub produkty zawierające wybielacze.

#### WARUNKI UŻYTKOWANIA

Lampy akumulatorowej można używać jako oświetlenia niezależnie od zasilania sieciowego.

Dodatkowo ładowarka może ładować określone akumulatory wymienne Milwaukee.

Produkt można użytkować wyłącznie zgodnie z jego normalnym przeznaczeniem.

#### DEKLARACJA ZGODNOŚCI CE

Jako producent oświadczamy na naszą wyłączną odpowiedzialność, że produkt opisany w punkcie „Dane techniczne” jest zgodny ze wszystkimi istotnymi przepisami Dyrektywy 2011/65/EU (RoHS), 2001/4/UE, 2006/42/WE oraz z następującymi zharmonizowanymi dokumentami normatywnymi:

EN 60335-1:2012+A11:2014+A13:2017+A1:2019+A14:2019+A2:2019  
 EN 60335-2-29:2004+A2:2010+A11:2018  
 EN 60598-1:2015+A1:2018  
 EN 60598-2-4:2018  
 EN 62233:2008  
 EN 62493:2015  
 EN 61547:2009  
 EN 55015:2013+A1:2015  
 EN 61000-3-2:2014  
 EN 61000-3-3:2013  
 EN 301 489-1 V2.2.3  
 EN 301 489-17 V3.1.1  
 EN 300 328 V2.2.2  
 EN 62479:2010  
 EN IEC 63000:2018

Winnenden, 2021-05-05

*Alexander Krug*

Alexander Krug  
Managing Director



Upelnomocniomy do zestawienia danych technicznych

Techtronic Industries GmbH  
 Max-Eyth-Straße 10  
 71364 Winnenden  
 Germany

#### WSKAŹNIK STANU NAŁADOWANIA

Po włączeniu maszyny wskaźnik akumulatora wskazuje pozostały czas pracy. Wskaźnik określa poziom naładowania wymiennego akumulatora. Jeśli poziom naładowania spadnie poniżej 10%, wskaźnik baterii zacznie migać. Gdy poziom naładowania spadnie do 0%, wskaźnik baterii miga 8 x. Należy wówczas naładować akumulator wymienny.

10-32%    32-55%    55-77%    77-100%

#### ONE-KEY™

Aby uzyskać więcej informacji o funkcjonalności ONE-KEY tego narzędzia, należy przeczytać załączoną instrukcję szybkiego uruchomienia lub wejść na stronę internetową [www.milwaukeeetool.com/one-key](http://www.milwaukeeeetool.com/one-key). Aplikację ONE-KEY można pobrać na swój smartfon za pośrednictwem App Store lub Google Play.

W przypadku wyładowań elektrostatycznych połączenie Bluetooth zostanie przerwane. Należy wtedy ręcznie przywrócić połączenie.

Jeśli z powodu zakłóceń częstotliwości radiowych nastąpi przerwanie połączenia Bluetooth poza zakresem wykluczeń (2280 MHz-2603,5 MHz), w celu ponownego nawiązania połączenia należy zresetować urządzenie ręcznie.

Urządzenie spełnia minimalne wymagania zgodnie z normami EN 61547:2009/ EN 301489-1 / EN 301489-17.

## Wyswietlacz ONE-KEY™

Świeci się na niebiesko	Zdalne sterowanie jest aktywne i może zostać włączone za pomocą aplikacji ONE-KEY™.
Miga na niebiesko	Narzędzie komunikuje się z aplikacją ONE-KEY™.
Miga na czerwono	Narzędzie zostało zablokowane ze względów bezpieczeństwa i może zostać odblokowane przez operatora za pomocą aplikacji ONE-KEY™.

## PODŁĄCZENIE DO SIECI

Podłączać tylko do źródła zasilania prądem zmiennym jednofazowym i wyłącznie o napięciu podanym na tabliczce znamionowej. Możliwe jest również podłączenie do gniazdka bez uziemienia, ponieważ konstrukcja odpowiada II klasie bezpieczeństwa.

## CZAS ŁADOWANIA BATERII AKUMULATOROWEJ

Typ akumulatora	Napięcie	Pojemność	Czas ładowania baterii ok.
MXFCP203	72 V	≤ 3.0 Ah	55 min
MXFXC406	72 V	≤ 6.0 Ah	90 min

## LI-ION-BATERIE AKUMULATOROWE

Akumulatory są dostarczane w stanie częściowo naładowanym. Diody elektroluminescencyjne na akumulatorze sygnalizują stan ładowania.

Jeśli akumulator przez dłuższy czas nie jest używany, przełącza on na stan spoczynkowy.

Przy całkowitym wyladowaniu akumulator automatycznie wyłącza (zbyt głębokie wyladowanie jest niemożliwe).

Pod wpływem ekstremalnych obciążeń akumulator może silnie nagrzać się. W takim wypadku akumulator wyłącza się.

Wówczas należy wetknąć akumulator do ładowarki, aby go ponownie naładować i aktywować.

Stan naładowania można wywołać przez naciśnięcie klawisza na akumulatorze. Akumulator może przy tym pozostać w elektronarzędziu, trzeba je jednak przedtem wyłączyć co najmniej 1 minutę wcześniej (w przeciwnym razie wskazanie jest niedokładne). Ilość świecących diod opisuje stan naładowania. Jedna migająca dioda sygnalizuje maksymalną rezerwę mocy 10%.

Obowiązuje zasada: Jeśli elektronarzędzie po założeniu akumulatora nie działa, umieścić akumulator na urządzeniu do ładowania. Wskazania akumulatora i urządzenia do ładowania informują wtedy o stanie akumulatora.

Przy niskich temperaturach można dalej pracować z obniżoną mocą.

## WŁAŚCIWOŚCI

Po założeniu baterii do gniazda ładowarki proces ładowania baterii rozpoczyna się automatycznie (czerwona LED pali się światłem ciągłym)

W przypadku włożenia gorącej lub zimnej baterii akumulatorowej do ładowarki (żółta lampka) ładowanie rozpocznie się automatycznie po osiągnięciu przez baterię akumulatorową właściwej temperatury ładowania (0°C...40°C). Maksymalny prąd ładowania płynie, gdy temperatura akumulatora znajduje się w przedziale 0°C do 30°C.

Czas ładowania wynosi od 45 min do 90 min zależnie od stanu rozładowania.

Gdy akumulator jest naładowany w pełni, dioda elektroluminescencyjna urządzenia do ładowania przełącza

się z czerwonej na zieloną, a diody na akumulatorze gasną.

Wyjąć akumulator w dowolnej kolejności z urządzenia celem ładowania. Akumulatory firmy Milwaukee nie posiadają funkcji pamięci gdy są ładowane, zanim zostały całkowicie rozładowane. Akumulator nie musi zatem być całkowicie rozładowany zanim zostanie włożony do ładowarki.

W praktyce najlepiej jest wyjąć akumulatory z ładowarki i odłączyć ładowarkę od sieci. Jednakże również nie dojdzie do żadnej szkody, gdy akumulator pozostanie włożony w podłączonej ładowarce.

Jeśli akumulator pozostaje w ładowarce, jest ciągle naładowany do pełna. Wskaźnik świetlny świeci się jak podczas normalnego procesu ładowania.

Gdy wskaźnik świetlny miga na czerwono i zielono, należy sprawdzić, czy akumulator umieszczony jest w prawidłowy sposób. W tym celu należy wyjąć akumulator i umieścić ponownie. Gdy wskaźnik świetlny w dalszym ciągu miga na czerwono i zielono, należy wyjąć akumulator z ładowarki i odłączyć ją na co najmniej 2 minuty od zasilania sieciowego. Po 2 minutach ponownie podłączyć ładowarkę do sieci i umieścić akumulator w ładowarce. W przypadku dalszego istnienia problemu prosimy skontaktować się z punktem serwisowym MILWAUKEE.

## LED SYMBOLE

	Ciągłe świecenie na czerwono	trwa proces ładowania
	Powolne miganie na zielono	proces ładowania jest prawie zakończony
	Ciągłe świecenie na zielono	proces ładowania został zakończony
	Szybkie miganie na czerwono	bateria jest za gorąca/za zimna – proces ładowania rozpocznie się po osiągnięciu przez baterię właściwej temperatury.
	Naprzemiennie miganie na czerwono/zielono	akumulator jest uszkodzony lub wadliwy.

## BATERIE AKUMULATOROWE

Akumulatory, które nie były przez dłuższy czas użytkowane, należy przed użyciem naładować.

W temperaturze powyżej 50°C następuje spadek osiągniętych wkladki akumulatorowej. Unikać długotrwałego wystawienia na oddziaływanie ciepła lub promieni słonecznych (niebezpieczeństwo przegrzania).

Styki ładowarek i wkładek akumulatorowych należy utrzymywać w czystości

Dla zapewnienia optymalnej żywotności akumulatory po użyciu należy naładować do pełnej pojemności.

Dla zapewnienia możliwie długiej żywotności akumulatory należy wyjąć z ładowarki po ich naładowaniu.

W przypadku składowania akumulatorów dłużej niż 30 dni:

Przechowywać je w suchym miejscu w temperaturze ok. 27°C.

Przechowywać je w stanie naładowanym do ok. 30% - 50%.

Ładować je ponownie co 6 miesięcy.

## ZABEZPIECZENIE PRZECIĄŻENIOWE AKUMULATORA

Pakiet akumulatorowy jest wyposażony w zabezpieczenie przed przeciążeniem, które chroni akumulator przed przeciążeniem i zapewnia jego dużą żywotność. Przy ekstremalnie silnym narażeniu elektronika akumulatora automatycznie wyłącza maszynę. Aby kontynuować pracę należy wyłączyć i ponownie włączyć maszynę. Jeżeli nie nastąpiły ponowny ruch maszyny, to możliwe, że pakiet akumulatorowy jest wyladowany i musi zostać ponownie naładowany w ładowarce.

## TRANSPORT AKUMULATORÓW LITOWO-JONOWYCH

Akumulatory litowo-jonowe podlegają ustawowym przepisom dotyczącym transportu towarów niebezpiecznych.

Transport tych akumulatorów winien odbywać się przy przestrzeganiu lokalnych, krajowych i międzynarodowych rozporządzeń i przepisów.

- Odbiorcom nie wolno transportować tych akumulatorów po drogach o tak po prostu.
- Komercyjny transport akumulatorów litowo-jonowych przez przedsiębiorstwa spedycyjne podlega przepisom dotyczącym transportu towarów niebezpiecznych. Przygotowania do wysyłki oraz transport mogą być wykonywane wyłącznie przez odpowiednio przeszkolone osoby. Cały proces winien odbywać się pod fachowym nadzorem.

W czasie transportu akumulatorów należy przestrzegać następujących punktów:

- Celem uniknięcia zwarcia należy upewnić się, że zestyki są zabezpieczone i zaizolowane.
- Zwracać uwagę na to, aby zespół akumulatorów nie mógł się przemieszczać we wnętrzu opakowania.
- Nie wolno transportować akumulatorów uszkodzonych lub z wyciekającym z elektrolitem.

Odnosnie dalszych wskazówek należy zwrócić się do swojego przedsiębiorstwa spedycyjnego.



## UTRZYMANIE I KONSERWACJA











Zmiany w zakresie natężenia światła niniejszej lampy mogą być dokonywane wyłącznie przez producenta, punkt serwisowy producenta lub odpowiednio wykwalifikowaną osobę.

Używać tylko i wyłącznie wyposażenia dodatkowego Milwaukee i części zamiennych Milwaukee. Gdyby trzeba było wymienić części, które nie zostały opisane, należy skontaktować się z przedstawicielem serwisu Milwaukee (patrz wykaz adresów punktów usługowych/gwarancyjnych).

W razie potrzeby można zamówić rysunek urządzenia w rozłożeniu na części podając typ maszyny oraz sześciocyfrowy numer na tabliczce znamionowej w Punkcie Obsługi Klienta lub bezpośrednio w firmie Techtronic Industries GmbH, Max-Eyth-Straße 10, 71364 Winnenden, Germany.

## SYMBOLE

	UWAGA! OSTRZEŻENIE! NIEBEZPIECZYSTWO!
	Przed przystąpieniem do jakichkolwiek prac na elektronarzędziu należy wyjąć wkładkę akumulatorową.
	Przed przystąpieniem do jakichkolwiek prac związanych z elektronarzędziem należy wyjąć wtyczkę z gniazdka.

	UWAGA: Ten przyrząd pomiarowy może emitować niebezpieczne promieniowanie. Nie patrzeć na włączoną lampkę. Może to być szkodliwe dla oczu.
	Przed uruchomieniem elektronarzędzia zapoznać się uważnie z treścią instrukcji.
	Nie należy polykać baterii guzikowych!
	Urządzenia elektryczne, baterie/akumulatory nie mogą być usuwane razem z odpadami pochodzącymi z gospodarstw domowych. Urządzenia elektryczne i akumulatory należy gromadzić oddzielnie i w celu usuwania ich do odpadów zgodnie z wymaganiami środowiska naturalnego oddawać do przedsiębiorstwa utylizacyjnego. Proszę zasięgnąć informacji o centrach recyklingowych i punktach zbiorczych u władz lokalnych lub u wyspecjalizowanego dostawcy.
	Elektronarzędzie klasy ochrony II. Elektronarzędzie, w którym zabezpieczenie przed porażeniem prądowym zależy nie tylko od izolacji podstawowej, lecz również od tego, czy zostały zastosowane dodatkowe środki ochrony, takie jak: izolacja podwójna lub izolacja wzmocniona. Nie ma żadnego urządzenia do podłączenia przewodu ochronnego.
	Zużytych akumulatorów nie wrzucać do ognia.
	Nie wolno ładować uszkodzonych wkładek akumulatorowych. Uszkodzone wkładki należy niezwłocznie wymienić.
	Europejski Certyfikat Zgodności
	Brytyjski znak potwierdzający zgodność
	Ukraiński Certyfikat Zgodności
	Euroazjatycki Certyfikat Zgodności

MŰSZAKI ADATOK	AKKUS LÁMPA	MXF TL (EU 220-240V)	MXF TL (UK 110V)	MXF TL (UK 220-240V)
Gyártási szám.....	4747 66 01	4747 75 01	4747 85 01	
	000000 - 999999	000000 - 999999	000000 - 999999	
Feszültség.....	220-240 V	110 V	220-240 V	
Frekvencia.....	50 - 60 Hz	50 - 60 Hz	50 - 60 Hz	
Névleges felvett teljesítmény lámpa.....	960 W	960 W	960 W	
Védettségi osztály (Hálózati üzemmód).....	IP 55	IP 55	-	
Védettségi osztály (Akkumulátoros üzemmód).....	IP 55	IP 55	IP 55	
Akkumulátor töltő névleges teljesítményfelvétel.....	480 W	480 W	480 W	
Töltőáram gyorsöltésnél.....	4,5 A	4,5 A	4,5 A	
Világítási idő 1 akkufelöltéssel (6,0 Ah)				
magas fokozat.....	3 h	3 h	3 h	
közepes fokozat.....	6 h	6 h	6 h	
alacsony fokozat.....	10 h	10 h	10 h	
Fényáram Hálózati üzemmód				
magas fokozat.....	27000 lm	27000 lm	27000 lm	
közepes fokozat.....	14000 lm	14000 lm	14000 lm	
alacsony fokozat.....	7000 lm	7000 lm	7000 lm	
Fényáram Akkumulátoros üzemmód				
magas fokozat.....	20000 lm	20000 lm	20000 lm	
közepes fokozat.....	10000 lm	10000 lm	10000 lm	
alacsony fokozat.....	5000 lm	5000 lm	5000 lm	
Színvisszaadási index (CRI) diffúz üzemmód.....	80	80	80	
Színhőmérséklet.....	4000 K	4000 K	4000 K	
Súly hálózati csereakkumulátor és csomagolás.....	48 kg	48 kg	48 kg	
Súly a 01/2014EPTA-eljárás szerint (3,0 Ah...6,0 Ah).....	51 ... 53 kg	51 ... 53 kg	51 ... 53 kg	
Bluetooth-frekvenciasáv (frekvenciasávok).....	2402-2480 MHz	2402-2480 MHz	2402-2480 MHz	
Nagyfrekvenciájú.....	1,8 dBm	1,8 dBm	1,8 dBm	
Bluetooth-verzió.....	40BT signal mode	40BT signal mode	40BT signal mode	
Ajánlott környezeti hőmérséklet munkavégzésnél.....	-18°C ... +50 °C			
Ajánlott akkutípusok.....	MXF CP203, MXF XC406			

**FIGYELMEZTETÉS!** Olvassa el az elektromos kéziszerszámra vonatkozó összes biztonsági útmutatást, utasítást, ábrát és specifikációt. A következőkben leírt utasítások betartásának elmulasztása áramütésekhez, tűzhöz és/vagy súlyos testi sérülésekhez vezethet. **Kérjük a későbbi használatra gondosan őrizze meg ezeket az előírásokat.**

#### SPECIÁLIS BIZTONSÁGI ÚTMUTATÁSOK AKKUS LÁMPA

**Figyelmeztetés:** Soha ne irányítsa a fénysugarat közvetlenül emberekre vagy állatokra. Ne nézzen bele a fénysugarba (még nagyobb távolságból sem). A fénysugarba nézésnek komoly sérülés vagy a látás elvesztése lehet a következménye.

**FIGYELMEZTETÉS!** Ez az eszköz egy Lithium-gombelemet tartalmaz.

Egy új, vagy használt elem súlyos belső égéseket okozhat, és kevesebb, mint 2 óra alatt halhoz vezethet, ha lenyelik, vagy másként a testbe jut. Az elemtartó tetejét mindig biztosítsa.

Ha nem zár biztonságosan, kapcsolja ki a készüléket, távolítsa el az elemet, és tartsa távol gyerekektől. Ha úgy gondolja, hogy az elemet lenyelték, vagy másként a testbe jutott, azonnal forduljon orvoshoz.

Figyelem – ez a termék a ház alsó részén hűtőnyílásokkal rendelkezik. A lámpát csak olyan felületen telepítse, amely nem teszi lehetővé, hogy víz kerüljön a házba. Tartsa távol a terméket pocsolóaktól stb.

#### AKKUMULÁTOR TÖLTŐ KÜLÖNLEGES BIZTONSÁGI TUDNIVALÓK

A töltővel a következő típusú akkuk tölthetők:

Akkumulátor típusa	Akkumulátor sejtípus	Feszültség	Névleges kapacitás	Cellák száma
MXFCP203	Li-Ion	72 V	≤ 3.0 Ah	20
MXFXC406	Li-Ion	72 V	≤ 6.0 Ah	2 x 20

A töltővel kizárólag utántöltésre alkalmas akkumulátort szabad tölteni.

Ügyeljen arra, hogy a töltő aknájába ne kerüljön semmilyen fém tárgy, mert ez rövidzárlatot okozhat.

Az akkumulátort, töltőt nem szabad megbontani és kizárólag száraz helyen szabad tárolni. Nedvességtől óvni kell.

A töltő akkucsatlakozói hálózati feszültség alatt vannak, ezért nem szabad a készülékbe nyúlni olyan tárggyal, amely az áramot vezeti.

Sérült akkumulátort nem szabad tölteni, hanem ki kell cserélni.

Használat előtt a készüléket, hálózati csatlakozó- és hosszabbítókábeleket, valamint a csatlakozódugót sérülés és esetleges elhasználódás szempontjából felül kell vizsgálni és szükség esetén szakemberrel meg kell javíttatni.

Az MXF elnevezésű rendszerhez tartozó akkumulátorokat kizárólag a rendszerhez tartozó töltővel tölts fel. Ne használjon más rendszerbe tartozó töltőt.

A készüléket nem kezelhetik vagy tisztíthatják csökkent testi, érzékszervi vagy szellemi képességű, ill. hiányos tapasztalatokkal vagy ismertekkel rendelkező személyek, kivéve, ha egy törvényileg a biztonságukért felelős személy eligazításban részesítette őket a készülék biztonságos használatáról. A fentnevezett személyeket felügyelni kell a készülék használatakor. A készülék nem gyermekek kezébe való. Ezért ha nem használják, akkor biztonságosan, gyermekek elől elzárva kell tárolni.

#### TOVÁBBI BIZTONSÁGI ÚTMUTATÁSOK

Karbantartás, javítás, tisztítás, stb. előtt az akkumulátort ki kell venni a készülékből.

A használt akkumulátort ne dobja tűzbe vagy a háztartási szemétkébe. Tájékozódjon a szakszerű megsemmisítés helyi lehetőségeiről.

Az akkumulátort ne tárolja együtt fém tárgyakkal. (Rövidzárlat veszélye).

Akkumulátor sav folyhat a sérült akkumulátorból extrém terhelés alatt, vagy extrém hő miatt. Ha az akkumulátor sav a bőrére kerül azonnal mossa meg szappanos vízzel. Szembe kerülés esetén folyóvíz alatt tartsa a szemét minimum 10 percig és azonnal forduljon orvoshoz.

**Figyelmeztetés!** A rövidzárlat általi tűz, sérülések vagy termékkárosodások veszélye elkerülésére ne merítse a szerszámot, a cserélhető akkut vagy a töltőkészüléket folyadékokba, és gondoskodjon arról, hogy ne hatoljanak folyadékok a készülékekbe és az akkukba. A korrózió hatású vagy vezetőképes folyadékok, mint pl. a sós víz, bizonyos vegyi anyagok, fehérítők vagy fehérítő tartalmú termékek, rövidzárlatot okozhatnak.

#### RENDELTESSZERŰ HASZNÁLAT

Az akkumulátoros lámpa áram csatlakozástól függetlenül használható világításként.

A töltőkészülék képes tovább meghatározott Milwaukee csereakkumulátorok töltésére.

A készüléket kizárólag az alábbiakban leírtaknak megfelelően szabad használni.

#### GE-AZONOSSÁGI NYILATKOZAT

Gyártóként egyedüli felelősséggel kijelentjük, hogy a „Műszaki Adatok” alatt leírt termék a 2011/65/EK (RoHS), 2014/53/EU, 2006/42/EK irányelvek minden releváns előírásának, ill. az alábbi harmonizált normatív dokumentumoknak megfelel:

EN 60335-1:2012+A11:2014+A13:2017+A1:2019+A14:2019+A2:2019  
 EN 60335-2-29:2004+A2:2010+A11:2018  
 EN 60598-1:2015+A1:2018  
 EN 60598-2-4:2018  
 EN 62233:2008  
 EN 62493:2015  
 EN 61547:2009  
 EN 55015:2013+A1:2015  
 EN 61000-3-2:2014  
 EN 61000-3-3:2013  
 EN 301 489-1 V2.2.3  
 EN 301 489-17 V3.1.1  
 EN 300 328 V2.2.2  
 EN 62479:2010  
 EN IEC 63000:2018

Winnenden, 2021-05-05



Alexander Krug  
Managing Director



Műszaki dokumentáció összeállításra felhatalmazva

Techtronic Industries GmbH

Max-Eyth-Straße 10  
71364 Winnenden  
Germany

#### A TÖLTÖTTSÉGI ÁLLAPOT KIJELZŐJE

A gép aktiválását követően az akku töltöttségjelzője a hátralévő üzemidőt mutatja. A kijelző a cserélhető akkumulátor töltöttségét mutatja. Ha a töltöttség nem éri el a 10%-ot, akkor egy lámpa villogni kezd az akku töltöttségjelzőjén. Ha a töltöttség 0%-ra csökken, akkor az akku töltöttségjelzője 8-szor felvilan. Ezután a cserélhető akkumulátort fel kell tölteni.

10-32%    32-55%    55-77%    77-100%

#### ONE-KEY™

Ha többet kíván tudni a szerszám ONE-KEY funkcionalitásáról, olvassa el a mellékelt gyorsindítási útmutatót, vagy keressen fel bennünket az interneten a [www.milwaukeeetool.com/one-key](http://www.milwaukeeetool.com/one-key) címen. A ONE-KEY alkalmazás letölthető okostelefonjára az App Store-ból vagy a Google Play áruházból.

Ha elektrosztatikus kisülések történnek, akkor a Bluetooth-kapcsolat megszakad. Ilyen esetben manuálisan állítsa helyre a kapcsolatot.

Ha rádiófrekvenciás zavar miatt a kizárási tartományon (2280 MHz–2603,5 MHz) kívüli megszakad a Bluetooth-kommunikáció, akkor az újbóli kapcsolatfelépítéshez állítsa vissza manuálisan a készüléket. A készülék megfelel az EN 61547:2009 / EN 301489-1 / EN 301489-17 szabványok szerinti minimális követelményeknek.

## ONE-KEY™ kijelző

Kéken világít	A vezeték nélküli kapcsolat aktív és az ONE-KEY™ alkalmazással beállítható.
Kéken villog	A szerszám kommunikál az ONE-KEY™ alkalmazással.
Pirosan villog	A szerszám biztonsági okokból le lett tiltva, és a kezelő az ONE-KEY™ alkalmazással oldhatja fel a tiltást.

## HÁLÓZATI CSATLAKOZTATÁS

A készüléket csak egyfázisú váltóáramra és a teljesítménytáblán megadott hálózati feszültségre csatlakoztassa. A csatlakoztatás védőérintkező nélküli dugaszolóaljzatokra is lehetséges, mivel a készülék felépítése II. védettségű osztályú.

## TÖLTÉSI IDŐ

Akkumulátor típusa	Feszültség	Névleges kapacitás	Töltési idő kb.
MXFCP203	72 V	≤ 3.0 Ah	55 min
MXFXC406	72 V	≤ 6.0 Ah	90 min

## LI-ION-AKKUK

Az akkuk részben feltöltve kerülnek leszállításra. Az akkun lévő LED-ek mutatják a töltési állapotot.

Ha hosszabb ideig használaton kívül van, az akku nyugalmi állapotra kapcsol.

Teljes kimerülés esetén az akku automatikusan kikapcsol (mélységi kimerülés nem lehetséges).

Extrém terheléskor az akku erősen felmelegedhet. Ebben az esetben az akku lekapcsol.

Az ismételt feltöltéshez és aktiváláshoz ekkor dugja az akkut a töltőkészülékbe.

A töltési szintet az akkun lévő gomb megnyomásával lehet lekérdezni. Az akku ehhez benne maradhat a villamos szerszámban, de legalább 1 perccel előbb ki kell kapcsolni (máskülönben pontatlan a kijelzés). A világító LED-ek száma mutatja a töltési szintet. Egy villogó LED max. 10 % teljesítménytartalékok jelez.

Alapvető szabály: ha a villamos szerszám az akku bedugása után nem működik, akkor az akkut föl kell tölteni. Ekkor az akkun és a töltőkészüléken található kijelzők mutatják a töltési szintet.

Alacsonyabb hőmérsékleten csökkentett teljesítménnyel lehet tovább dolgozni.

## JELLEGETESSÉGEK

Miután az akkumulátort behelyezte a töltő nyílásba, az akkumulátor automatikusan feltöltődik. (a piros LED folyamatosan világít)

Ha egy meleg, vagy hideg akkumulátort helyez a töltőre (sárga lámpa), a töltés automatikusan elkezdődik, miután az akkumulátor elérte a megfelelő töltési hőmérsékletet (0°C...40°C). A max. töltőáram akkor folyik, ha az akku hőmérséklete 0...30 °C között van.

Az akkumulátor töltési ideje 45 és 90 perc között lehet attól függően, hogy mikor volt az utolsó töltés

Ha az akku teljesen fel van töltve, a töltőkészüléken a LED pirosról zöldre vált, és az akkun lévő LED-ek kialszanak.

Az akkut töltéshez tetszés szerint ki lehet venni a készülékből. A Milwaukee akkuinál nem lép fel memória effektus, ha teljes kisütés előtt töltik fel azokat. Az akkut tehát nem kell teljesen lemeríteni, mielőtt be lehet helyezni a töltőbe.

A gyakorlat szerint az a legjobb, ha kivesszik az akkukat a töltőből, és a töltőt leválasztják a hálózatról. Azonban nem történik károsodás, ha a töltőre csatlakoztatott akku a hálózatra csatlakoztatott töltőben marad.

Ha a csereakku a töltőkészülékben marad, az akku tartósan teljesen feltöltésre kerül. A jelzőlámpa ugyanúgy világít, mint normál töltésnél.

Ha a jelzőlámpa pirosan és zölden villog, biztosítsa, hogy az akku helyesen legyen behelyezve. Ehhez vegye ki az akkut, és tegye vissza ismét. Ha a jelzőlámpa továbbra is pirosan és zölden villog, lehetséges, akkor vegye ki az akkut a töltőkészülékből, és legalább 2 percere válassza le a töltőkészüléket a hálózatról. 2 perc elteltével csatlakoztassa a töltőkészüléket ismét a hálózatra, és helyezze az akkut a töltőkészülékbe. Ha a probléma továbbra is fennáll, forduljon a MILWAUKEE ügyfélszolgálatához.

## LED SZIMBÓLUMOK

	Folyamatos piros fény	Töltés aktív
	Lassan villogó zöld fény	A töltés hamarosan befejeződik.
	Folyamatos zöld fény	A töltés befejeződött.
	Gyorsan villogó piros fény	Az akku túl meleg/hideg – A töltés akkor indul el, ha az akku elérte a helyes töltési hőmérsékletet.
	Felváltva villogó piros/zöld fény	Az akku sérült vagy meghibásodott.

## AKKUK

A hosszabb ideig üzemben kívül lévő akkumulátort használat előtt ismételtelen fel kell tölteni.

50°C feletti hőmérsékletnél csökkenhet az akkumulátor teljesítménye. Kerülni kell a túlzottan meleg helyen vagy napon történő hosszabb idejű tárolást.

A töltő és az akkumulátor csatlakozóit mindig tisztán kell tartani.

Az optimális élettartam érdekében használat után az akkukat teljesen fel kell tölteni.

A lehetőleg hosszú élettartamhoz az akkukat feltöltés után ki kell venni a töltőkészülékből.

Az akku 30 napot meghaladó tárolása esetén: Az akkut kb. 27 °C-on, száraz helyen kell tárolni. Az akkut kb. 30-50%-os töltöttségű állapotban kell tárolni. Az akkut 6 havonta újra fel kell tölteni.

## AZ AKKUMULÁTOR TÚLTERHELÉS ELLENI VÉDELME

Az akkucsomag olyan túlterhelés elleni védelemmel rendelkezik, mely védi az akkut a túlterhelés ellen, és hosszú élettartamot biztosít. Rendkívül erős igénybevétel esetén az akkuelektronika automatikusan lekapcsolja a gépet. A további munkavégzéshez a gépet ki-, majd ismét be kell kapcsolni. Ha a gép nem indul el ismét, akkor lehetséges, hogy az akkucsomag lemerült és azt újból fel kell tölteni a töltőben.

## LÍTIUM-ION AKKUK SZÁLLÍTÁSA

A lítium-ion akkuk a veszélyes áruk szállítására vonatkozó törvényi rendelkezések hatálya alá tartoznak.

Az ilyen akkuk szállításának a helyi, országos és nemzetközi előírások és rendelkezések betartása mellett kell történnie.

- A fogyasztók minden további nélkül szállíthatják az ilyen akkukat közúton.
- A lítium-ion akkuk szállítmányozási vállalatok általi kereskedelmi célú szállítására a veszélyes áruk szállítására vonatkozó rendelkezések érvényesek. A kiszállítás előkészítését és a szállítást kizárólag megfelelő képzettségű személyek végezhetik. A teljes folyamatnak szakmai felügyelet alatt kell történnie.

A következő pontokat kell figyelembe venni akkuk szállításakor:

- Biztosítsa, hogy a rövidzárlatok elkerülése érdekében az érintkezők véde és szigetelve legyenek.
- Ügyeljen arra, hogy az akkucsomag ne tudjon elcsúszni a csomagoláson belül.
- Tilos sérült vagy kifolyt akkukat szállítani.

További útmutatásokért forduljon szállítmányozási vállalatához.

## KARBANTARTÁS



A lámpa fényforrását csak a gyártó, a gyártó szervize vagy azonos képesítésű személy cserélheti ki.

Csak Milwaukee tartozékokat és Milwaukee pótalkatrészeket szabad használni. Az olyan elemeket, melyek cseréje nincs ismertette, cseréltesse ki Milwaukee szervizzel (lásd Garancia/Ügyfélszolgálat címei kiadványt).

Igény esetén a készülékről robbantott rajz kérhető a géptípus és a teljesítménycímként található hatjegyű szám megadásával az Ön vevőszolgálatánál, vagy közvetlenül a Techtronic Industries GmbH-től a Max-Eyth-Straße 10, 71364 Winnenden, Németország címen.

## SZIMBÓLUMOK

	FIGYELEM! FIGYELMEZTETÉS! VESZÉLY!
	Karbantartás, javítás, tisztítás, stb. előtt az akkumulátort ki kell venni a készülékből.
	Bármilyen jellegű karbantartás vagy javítás előtt a készüléket áramtalanítani kell.
	FIGYELEM: A jelen készülék veszélyes sugárzást bocsáthat ki. Ne nézzen a bekapcsolt lámpába. Ez káros lehet a szemre.
	Kérjük alaposan olvassa el a tájékoztatót mielőtt a gépet használja.
	A gombelemet ne nyelje le!

	Az elektromos eszközöket, elemeket/akkukat nem szabad a háztartási hulladékkal együtt ártalmatlanítani.
	Az elektromos eszközöket és akkukat szelektíven kell gyűjteni, és azokat környezetbarát ártalmatlanítás céljából hulladékhasznosító üzemben kell leadni.
	A helyi hatóságoknál vagy szakkereskedőjénél tájékozódjon a hulladékudvarokról és gyűjtőhelyekről.

	II. védelmi osztályú elektromos szerszám. Olyan elektromos szerszám, amelynél az elektromos áramütés elleni védelem nem csak az alapszigeteléstől függ, hanem amelyben kiegészítő védőintézkedéseket, mint pl. kettős szigetelés vagy megerősített szigetelés, alkalmaznak. Nincs lehetőség védőérintkező csatlakoztatására.
---	--

	A csereakkut tilos tűzbe dobni!
---	---------------------------------

	Sérült akkumulátort nem szabad tölteni, hanem ki kell cserélni.
---	---

	Európai megfelelőségi jelölés
---	-------------------------------

	Brit megfelelőségi jel
---	------------------------

	Ukrán megfelelőségi jelölés
---	-----------------------------

	Eurázsiai megfelelőségi jelölés
---	---------------------------------

TEHNIČNI PODATKI	AKUMULATORSKA SVETILKA	MXF TL (EU 220-240V)	MXF TL (UK 110V)	MXF TL (UK 220-240V)
Proizvodna številka.....	4747 66 01 .....	4747 75 01 .....	4747 85 01 .....	000000 - 999999 .....
Napetost.....	220-240 V.....	110 V.....	220-240 V.....	220-240 V.....
Frekvenca.....	50 - 60 Hz.....	50 - 60 Hz.....	50 - 60 Hz.....	50 - 60 Hz.....
Nazivna moč svetilka.....	960 W.....	960 W.....	960 W.....	960 W.....
Zaščitni razred (Omrežno obratovanje).....	IP 55.....	IP 55.....	IP 55.....	IP 55.....
Zaščitni razred (Akumulatorsko obratovanje).....	IP 55.....	IP 55.....	IP 55.....	IP 55.....
Nazivna sprejemna moč polnilci.....	480 W.....	480 W.....	480 W.....	480 W.....
Polnilni tok pri hitrem polnjenju.....	4,5 A.....	4,5 A.....	4,5 A.....	4,5 A.....
Trajanje svetilnosti z 1 napolnitvijo akumulatorja (6,0 Ah)				
visoka stopnja.....	3 h.....	3 h.....	3 h.....	3 h.....
srednja stopnja.....	6 h.....	6 h.....	6 h.....	6 h.....
nizka stopnja.....	10 h.....	10 h.....	10 h.....	10 h.....
Svetlobni tok Omrežno obratovanje				
visoka stopnja.....	27000 lm.....	27000 lm.....	27000 lm.....	27000 lm.....
srednja stopnja.....	14000 lm.....	14000 lm.....	14000 lm.....	14000 lm.....
nizka stopnja.....	7000 lm.....	7000 lm.....	7000 lm.....	7000 lm.....
Svetlobni tok Akumulatorsko obratovanje				
visoka stopnja.....	20000 lm.....	20000 lm.....	20000 lm.....	20000 lm.....
srednja stopnja.....	10000 lm.....	10000 lm.....	10000 lm.....	10000 lm.....
nizka stopnja.....	5000 lm.....	5000 lm.....	5000 lm.....	5000 lm.....
Indeks barvne reprodukcije (CRI) difuzna način.....	80.....	80.....	80.....	80.....
Temperatura barve.....	4000 K.....	4000 K.....	4000 K.....	4000 K.....
Teža brez izmenljivim akumulatorjem in embalažo.....	48 kg.....	48 kg.....	48 kg.....	48 kg.....
Teža po EPTA-proceduri 01/2014 (3,0 Ah ... 6,0 Ah).....	51 ... 53 kg.....	51 ... 53 kg.....	51 ... 53 kg.....	51 ... 53 kg.....
Bluetooth-Frekvenčni pas (Frekvenčni pasovi).....	2402-2480 MHz.....	2402-2480 MHz.....	2402-2480 MHz.....	2402-2480 MHz.....
Visokofrekvenčna.....	1,8 dBm.....	1,8 dBm.....	1,8 dBm.....	1,8 dBm.....
Bluetooth-verzija.....	40BT signal mode.....	40BT signal mode.....	40BT signal mode.....	40BT signal mode.....
Priporočena temperatura okolice pri delu.....	-18°C ... +50 °C.....	-18°C ... +50 °C.....	-18°C ... +50 °C.....	-18°C ... +50 °C.....
Priporočene vrste akumulatorskih baterij.....	MXF CP203, MXF XC406.....	MXF CP203, MXF XC406.....	MXF CP203, MXF XC406.....	MXF CP203, MXF XC406.....

**⚠ OPOZORILO!** Preberite vsa varnostna opozorila in navodila, prikaze in specifikacije tega električnega orodja. Zakasnelo upoštevanje sledečih navodil lahko povzroči električni udar, požar in/ali težke poškodbe. Vsa opozorila in napotila shranite, ker jih boste v prihodnje še potrebovali.

#### POSEBNA VARNOSTNA OPOZORILO AKUMULATORSKA SVETILKA

**⚠ Opozorilo:** Nikdar snopa svetlobe ne usmerjajte neposredno v ljudi ali živali. V snop svetlobe ne gledajte (tudi iz večje razdalje ne). Gledanje v snop svetlobe lahko povzroči resne poškodbe ali izgubo vida.

**⚠ OPOZORILO!** Ta naprava vsebuje litijevo gumbno baterijo.

Nova ali rabljena baterija lahko povzroči težke notranje opekline in v manj kot 2 urah privede do smrti, v kolikor se zaužije ali zaide v telo. Z meraj zavaruje pokrov odprtine za baterije.

V kolikor varno ne zapira, izklopite napravo, odstranite baterijo in jo shranite izven dosega otrok. Če mislite, da so se baterije zaužile ali so zašle v telo, takoj poiščite zdravniško pomoč.

Pozor - ta proizvod je opremljen s hladilnimi odprtinami na spodnjem delu ohišja. To svetilko nameščajte zgolj na površini, ki ne dopušča vdora vode v ohišje. Proizvod naj ne bo v bližini luž ipd.

#### POLNILCI SPECIALNI VARNOSTNI NAPOTKI

S polnilnim aparatom lahko polnite naslednje izmenljive akumulatorje:

Tip akumulatorja	Tip celično baterijo	Napetost	Nazivna kapaciteta	Število celic
MXFCP203	Li-Ion	72 V	≤ 3,0 Ah	20
MXFXC406	Li-Ion	72 V	≤ 6,0 Ah	2 x 20

S polnilnim aparatom ne smete polniti baterij, ki niso predvidene za polnjenje.

V odprtino za nameščanje izmenljivih akumulatorjev na polnilnih aparatih ne smejo zaiti nikakršni kovinski deli (nevarnost kratkega stika).

Izmenljivih akumulatorjev in polnilnih aparatov ne odpirajte in jih hranite samo v suhih prostorih. Zaščitite jih pred mokroto.

Akumulatorske objemke polnilnega aparata so pod napetostjo. V napravo ne segajte s predmeti, ki so električno prevodni.

Ne polnite poškodovanega izmenljivega akumulatorja, ampak ga takoj zamenjajte.

Pred vsako uporabo kontrolirajte napravo, priključni kabel, AkkuPack, kabel za podaljšek in vtičnik glede poškodb in obrabe. Poskrbite, da poškodovane dele popravi izključno strokovnjak.

Izmenljive akumulatorje sistema MXF polnite samo s polnilnimi aparati sistema MXF. Ne polnite nobenih akumulatorjev iz drugih sistemov.

Te naprave ni dovoljeno upravljati ali čistiti s strani oseb, ki imajo omejene telesne, senzorične ali duševne sposobnosti oz. pomanjkljive izkušnje ali znanja, razen kadar so bili s strani, za njihovo varnost zakonsko odgovorne osebe, poučeni o varni rabi naprave. Zgoraj navedene osebe je med uporabo naprave potrebno nadzorovati. Ta naprava ne sodi v roke otrok. Vsled tega jo je v primeru neuporabe potrebno shranjevati varno in izven dosega otrok.

#### OSTALI VARNOSTNI NAPOTKI

Pred vsemi deli na stroji odstranite izmenljivi akumulator. Izrabljenih izmenljivih akumulatorjev ne mečite v ogenj ali v gospodinjstvo odpadke. Milwaukee nudi okolju prijazno odlaganje starih izmenljivih akumulatorjev; prosimo povprašajte vašega strokovnega trgovca.

Izmenljivih akumulatorjev ne hranite skupaj s kovinskimi predmeti (nevarnost kratkega stika).

Pod ekstremno obremenitvijo ali ob ekstremni temperaturi iz poškodovanega izmenljivega akumulatorja lahko izteka akumulatorska tekočina. Po stiku z akumulatorsko tekočino prizadeto mesto takoj izperite z vodo in milom. Po stiku z očmi takoj najmanj 10 minut dolgo temeljito izpirajte in nemudoma obiščite zdravnika.

**Opozorilo!** V izogib, s kratkim stikom povzročene nevarnosti požara, poškodb ali okvar na proizvodu, orodja, izmenljivega akumulatorja ali polnilne naprave ne potaplajte v tekočine in poskrbite, da ne bo prihajalo do vdora tekočin v napravo in akumulatorje. Korozivne ali prevodne tekočine, kot so slana voda, določene kemikalije in belila ali proizvodi, ki le ta vsebujejo, lahko povzročijo kratek stik.

#### UPORABA V SKLADU Z NAMEDNOSTJO

Akumulatorska svetilka je za osvetlitev uporabna neodvisno od priklopa na električni tok.

Polnilnik lahko dodatno polni določene Milwaukee izmenljive akumulatorje.

Ta naprava se sme uporabiti samo v skladu z namednostjo uporabiti samo za navede namene.

#### GE-IZJAVA O KONFORMNOSTI

Kot proizvajalec izjavljamo na svojo izključno odgovornost, da je izdelek, opisan pod »Tehnični podatki«, v skladu z vsemi ustreznimi predpisi direktiv 2011/65/EU (RoHS), 2014/53/EU, 2006/42/EG in naslednjimi usklajenimi normativnimi dokumenti:

EN 60335-1:2012+A11:2014+A13:2017+A1:2019+A14:2019+A2:2019  
 EN 60335-2-29:2004+A2:2010+A11:2018  
 EN 60598-1:2015+A1:2018  
 EN 60598-2-4:2018  
 EN 62233:2008  
 EN 62493:2015  
 EN 61547:2009  
 EN 55015:2013+A1:2015  
 EN 61000-3-2:2014  
 EN 61000-3-3:2013  
 EN 301 489-1 V2.2.3  
 EN 301 489-17 V3.1.1  
 EN 300 328 V2.2.2  
 EN 62479:2010  
 EN IEC 63000:2018

Winnenden, 2021-05-05

*Alexander Krug*



Alexander Krug  
Managing Director

Pooblaščen za izdelavo spisov tehnične dokumentacije.

Techtronic Industries GmbH  
Max-Eyth-Straße 10  
71364 Winnenden  
Germany

#### PRIKAZ STANJA POLNITVE

Po vklopu stroja prikaz baterije prikaže preostali čas delovanja. Prikaz navede stanje napoljenosti menjalne akumulatorske baterije. Če je napoljenost nižja od 10 %, začne utripati ena lučka na prikazu baterije. Če napoljenost pade na 0 %, prikaz baterije utripa osemkrat. Nato napolnite menjalno akumulatorsko baterijo.

10-32% 32-55% 55-77% 77-100%

#### ONE-KEY™

Da boste o ONE-KEY funkcionalnosti tega orodja izvedeli več, preberite priložena navodila za hiter začetek ali pa na obiščite na internetu pod [www.milwaukeeetool.com/one-key](http://www.milwaukeeetool.com/one-key). ONE-KEY App lahko naložite na vaš pametni telefon preko App Store ali Google Play.

Če pride do elektrostatičnih razelektritev, se povezava Bluetooth prekine. V tem primeru povezavo znova vzpostavite ročno. Če zaradi motnje radijske frekvence pride do izpada komunikacije Bluetooth izven območja izključitve (2280 MHz–2603,5 MHz), ročno ponastavite napravo, da znova vzpostavite povezavo. Naprava izpolnjuje minimalne zahteve v skladu z EN 61547:2009 / EN 301489-1 / EN 301489-17.

#### Prikaz ONE-KEY™

Modra svetloba	Daljijska povezava je aktivna in jo je mogoče nastaviti prek aplikacije ONE-KEY™.
Modro utripanje	Orodje komunicira z aplikacijo ONE-KEY™.
Rdeče utripanje	Orodje je bilo iz varnostnih razlogov blokirano in odklene ga lahko upravljavec prek aplikacije ONE-KEY™.

## OMREŽNI PRIKLJUČEK

Priključite samo na enofazni izmenični tok in samo na omrežno napetost, ki je označena na tipski ploščici. Priključitev je možna tudi na vtičnice brez zaščitnega kontakta, ker obstaja nadgradnja zaščitnega razreda.

## ČAS POLNJENJA

Tip akumulatorja	Napetost	Nazivna kapaciteta	Čas polnjenja pribl.
MXFCP203	72 V	≤ 3.0 Ah	55 min
MXFXC406	72 V	≤ 6.0 Ah	90 min

## LI-ION-AKUMULATORJI

Akumulatorji se dobavljajo v delno napoljenem stanju. LED na akumulatorju prikazuje stanje polnitve.

Če se akumulator dlje časa ne uporablja, se akumulator preklopi v stanje mirovanja.

Pri popolnem izpraznitju se akumulator samodejno izklopi (globoko izpraznitje ni možno).

Pod ekstremnimi obremenitvami se lahko akumulator močno segreje. V tem primeru akumulator izklopi.

Za ponovno polnitev in aktiviranje akumulatorja ga je potrebno vstaviti v polnillec.

Stanje polnjenja se lahko prikaže s pritiskom na tipko na akumulatorju. Akumulator lahko pri tem ostane v električnem orodju, ki pa se mora najmanj 1 minuto prej izklopiti (v nasprotnem primeru prikaz ni natančen). Številno svetlečih LED opisuje stanje polnjenja. Utripajoča LED signalizira maksimalno zmogljivostno rezervo 10%.

Načelno velja: če električno orodje po vstavitvi akumulatorja ne deluje, vstavite akumulator v polnilno napravo. Prikazi na akumulatorju dajejo informacijo o stanju polnjenja akumulatorja.

Pri nižjih temperaturah se lahko dalje dela z zmanjšano zmogljivostjo.

## ZNAČILNOSTI

Po namestitvi izmenljivega akumulatorja v odprtino aparata za polnjenja se izmenljivi akumulator avtomatsko polni (rdeča svetleča dioda - LED sveti trajno).

Če se v polnilni aparat vstavi pretopen ali premrzeli izmenljivi akumulator (rdeča svetleča dioda - LED - utripa), se postopek polnjenja začne avtomatsko takoj, ko izmenljivi akumulator doseže pravilno temperaturo za polnjenje (0°C...40°C). Maksimalni polnilni tok teče, če znaša temperatura izmenljivega akumulatorja med 0°C in 30 °C.

Čas polnjenja traja med 45 min. in 90 min., odvisno od tega, koliko se je akumulator poprej izpraznil.

Če je baterija popolnoma napolnjena, se LED na polnilcu preklopi z rdeče na zeleno ter LED-i na bateriji ugasnejo.

Akumulator za polnjenje po želji odstranimo iz naprave. Milwaukee akumulatorji imajo spominsko funkcijo, pri polnitvi, preden so popolnoma prazni. Akumulatorji torej ni potrebno popolnoma izprazniti, preden ga vstavimo v napravo za polnjenje.





V praksi je najbolje, da akumulatorje iz polnilne naprave odstranimo in polnilno napravo ločimo od omrežja. Dasiravno ne bo prišlo do nobene škode, če akumulator ostane vstavljen v priključeni polnilni napravi.

Če menjalna akumulatorska baterija ostane v polnilniku, se akumulatorska baterija trajno napolni do konca. Lučka sveti kot pri običajnem polnjenju.

Kadar prikazovalnik utripa rdeče in zeleno, se prepričajte, ali je akumulator pravilno vstavljen. Za ta namen odstranite akumulator in ga ponovno vstavite. V kolikor prikazovalnik še naprej utripa rdeče in zeleno, akumulator vzemite iz polnilne naprave in polnilno napravo vsaj za 2 minuti ločite od omrežja. Po 2 minutah polnilno napravo ponovno

priključite na omrežje in akumulator vtaknite v polnilno napravo. V kolikor težava ni odpravljena, se obrnite na MILWAUKEE servisno službo.

## LED SIMBOLI

	Rdeč neprekinjen svetlobni signal	Postopek polnitve je aktiven
	Počasno zeleno utripanje	Postopek polnitve je skoraj zaključen
	Zelen neprekinjen svetlobni signal	Postopek polnitve je zaključen
	Hitro rdeče utripanje	Baterija je prevroča/hladna – Postopek polnitve se bo zagnal tako, ko bo baterija dosegla pravilno temperaturo polnjenja
	Izmenično rdeče/zeleno utripanje	Akumulator je poškodovan ali z napako

## AKUMULATORJI

Akumulatorje, ki jih daljši čas niste uporabljali, pred uporabo naknadno napolnite.

Temperatura nad 50°C zmanjšuje zmogljivost izmenljivega akumulatorja. Izogibajte se daljšemu segrevanju zaradi sončnih žarkov ali gretja.

Pazite, da ostanejo priključni kontakti na polnilnem aparatu in izmenljivem akumulatorju čisti.

za optimalno življenjsko dobo je potrebno akumulatorje po uporabi do konca napolniti.

Za čim daljšo življenjsko dobo naj se akumulatorji po napolnitvi vzamejo ven iz naprave za polnjenje.

Pri skladiščenju akumulatorjev daj kot 30 dni: Akumulator skladiščiti pri 27°C in na suhem. Akumulator skladiščiti pri 30%-50% stanja polnjenja. Akumulator spet napolniti vsakih 6 mesecev.

## ZAŠČITA PREOBREMENITVE AKUMULATORJA

Komplet akumulatorja je opremljen s preobremenitveno zaščito, ki ščiti akumulator pred preobremenitvijo in zagotavlja dolgo življenjsko dobo.

Pri ekstremno visokih obremenitvah elektronika akumulatorja stroj avtomatsko izklopi. Za nadaljnje delo stroj izklopimo in ponovno vklopimo. V kolikor stroj ponovno ne steče, je komplet akumulatorja morebiti izpraznjen in ga je v polnilcu potrebno ponovno napolniti.

## TRANSPORT LITIJ-IONSKE AKUMULATORJEV

Litij-ionski akumulatorji so potrjeni zakonskim določbam transporta nevarnih snovi.

Transport teh akumulatorjev se mora izvajati upoštevajoč lokalne, nacionalne in mednarodne predpise in določbe.

- Potrošniki lahko te akumulatorje še nadalje transportirajo po cesti.
- Komerčni transport litij-ionskih akumulatorjev s strani špediterskih podjetij je potrjen določbam transporta nevarnih snovi. Priprava odpreme in transporta se lahko vrši izključno s strani ustrezno izšolanih oseb. Celoten proces je potrebno strokovno spremljati.

Pri transportu akumulatorjev je potrebno upoštevati sledeče točke:

- V izogib kratkim stikom zagotovite, da bodo kontakti zaščiteni in izolirani.
- Bodite pozorni na to, da paket akumulatorja v notranjosti embalaže ne bo mogel zdrsniti.
- Poškodovanih ali iztekajočih akumulatorjev ni dovoljeno transportirati.

Za nadaljnja navodila se obrnite na vaše špeditersko podjetje.







## VZDRŽEVANJE









Svetlobni vir te svetilke se sme nadomestiti zgolj s strani proizvajalca ali servisnega mesta proizvajalca ali enakovredno kvalificirane osebe.

Uporabljajte samo Milwaukee pribor in Milwaukee nadomestne dele. Poskrbite, da sestavne dele, katerih zamenjava ni opisana, zamenjajo v Milwaukee servisni službi (upoštevajte brošuro Garancija aslovi servisnih služb).

Po potrebi je mogoče pri vašem servisnem mestu ali neposredno pri Techtronic Industries GmbH, Max-Eyth-Straße 10, 71364 Winnenden, Germany, naročiti eksplozijsko risbo naprave ob navedbi tipa stroja in na tablici navedene šestmestne številke.

## SIMBOLI

	POZOR! OPOZORILO! NEVARNOST!
	Pred vsemi deli na stroji odstranite izmenljivi akumulator.
	Pred vsemi deli na stroju izvlecite vtič iz vtičnice.
	POZOR: Ta naprava lahko oddaja nevarno žarčenje. Ne glejte v vklopljeno svetilo. Le to je za oči lahko škodljivo.
	Prosimo, da pred uporabo pozorno preberete to navodilo za uporabo.
	Gumbne baterije ne zaužijte!

	Električnih naprav, baterij/akumulatorjev ni dovoljeno odstranjevati skupaj z gospodinjstvi odpadki. Električne naprave in akumulatorje je potrebno zbirati ločeno in za okolju prijazno odstranitev, oddati podjetju za reciklažo. Pri krajevnem uradu ali vašem strokovnem prodajalcu se pozanimajte glede reciklažnih dvorišč in zbirnih mest.
	Električno orodje zaščitnega razreda II. Električno orodje, pri katerem zaščita pred električnim udarom ni odvisna zgolj od osnovne izolacije, temveč tudi od tega, da so uporabljeni dodatni ukrepi, kot dvojna ali okrepljena izolacija. Ni priprave za priključek zaščitnega vodnika.
	Zamenljivih akumulatorjev ne mečite v ogenj.
	Ne polnite poškodovanega izmenljivega akumulatorja, ampak ga takoj zamenjajte.
	Evropska oznaka za združljivost
	Britanska oznaka o skladnosti
	Ukrajinska oznaka za združljivost
	Evrazijska oznaka za združljivost

TEHNIČKI PODACI	SVJETILJKA AKUMULATORA	MXF TL (EU 220-240V)	MXF TL (UK 110V)	MXF TL (UK 220-240V)
Broj proizvodnje.....	4747 66 01	4747 75 01	4747 85 01	
	000000 - 999999	000000 - 999999	000000 - 999999	
Napon.....	220-240 V	110 V	220-240 V	
Frekvencija.....	50 - 60 Hz	50 - 60 Hz	50 - 60 Hz	
Nazivna prijemna snaga Svjetiljka.....	960 W	960 W	960 W	
Zaštitna klasa (Mrežni pogon).....	IP 55	IP 55	-	
Zaštitna klasa (Akumulatorski pogon).....	IP 55	IP 55	IP 55	
Snaga nominalnog prijema punjač.....	480 W	480 W	480 W	
Struja punjenja kod brzog punjenja.....	4,5 A	4,5 A	4,5 A	
Trajanje svijetljenja sa 1 punjenjem akumulatora (6,0 Ah)				
visoki stupanj.....	3 h	3 h	3 h	
srednji stupanj.....	6 h	6 h	6 h	
niski stupanj.....	10 h	10 h	10 h	
Svjetlosni tokl Mrežni pogon				
visoki stupanj.....	27000 lm	27000 lm	27000 lm	
srednji stupanj.....	14000 lm	14000 lm	14000 lm	
niski stupanj.....	7000 lm	7000 lm	7000 lm	
Svjetlosni tokl Akumulatorski pogon				
visoki stupanj.....	20000 lm	20000 lm	20000 lm	
srednji stupanj.....	10000 lm	10000 lm	10000 lm	
niski stupanj.....	5000 lm	5000 lm	5000 lm	
Indeks reprodukcije boja (CRI) način difuzni.....	80	80	80	
Temperatura boje.....	4000 K	4000 K	4000 K	
Težina bez sa baterijom i ambalažu.....	48 kg	48 kg	48 kg	
Težina po EPTA-proceduri 01/2014 (3,0 Ah...6,0 Ah).....	51 ... 53 kg	51 ... 53 kg	51 ... 53 kg	
Bluetooth-pojas frekvencija (pojasevi frekvencija).....	2402-2480 MHz	2402-2480 MHz	2402-2480 MHz	
Visokofrekvencijska.....	1,8 dBm	1,8 dBm	1,8 dBm	
Bluetooth-Verzija.....	40BT signal mode	40BT signal mode	40BT signal mode	
Preporučena temperatura okoline kod rada.....	-18°C ... +50 °C			
Preporučeni tipovi akumulatora.....	MXF CP203, MXF XC406			

**⚠ UPOZORENIE!** Treba pročitati sve napomene o sigurnosti, upute, prikaze i specifikacije za ovaj električni alat. Propusti kod pridržavanja sljedećih uputa može uzrokovati strujni udar, požar i/ili teške ozljede. **Sačuvajte sve napomene o sigurnosti i upute za buduću primjenu.**

#### SPECIJALNA SIGURNOSNA UPUĆIVANJA ZA SVJETILJKA AKUMULATORA

**⚠ Upozorenje:** Svjetlosne zrake nikada ne usmjeravati direktno na osobe ili životinje. Ne gledati u svjetlosne zrake (niti sa veće udaljenosti). Gledanje u svjetlosne zrake može prouzročiti ozbiljne povrede ili gubitak vida.

**⚠ UPOZORENJE!** Ovaj uređaj sadrži litijску dugmastu staničnu bateriju.

Jedna nova ili rabljena baterija može prouzročiti teške unutarnje opekotine i za manje od 2 sata prouzročiti smrt, ako se proguta ili ako dospje u tijelo. Osigurajte uvijek poklopac pretinca za baterije. Ako ovaj ne zatvara na siguran način, isključite uređaj, odstranite bateriju i čuvajte ovu van dometa za djecu. Ako vjerujete, da je baterija bila progutana ili da je dospjela u tijelo, odmah potražiti liječničku pomoć.

Oprez - ovaj proizvod je opremljen rashladnim otvorima na donjem dijelu kućišta. Instalirajte ovu svjetiljku samo na jednoj površini, koja ne dopušta prodor vode u kućište. Proizvod držati udaljeno od bara itd.

#### PUNJAČ SPECIJALNE SIGURNOSNE UPUTE

Sa uređajem za punjenje se mogu puniti sljedeće baterije:

Tip baterije	Tip ćelija baterije	Napon	Nominalni kapacitet	Broj ćelija
MXFCP203	Li-Ion	72 V	≤ 3.0 Ah	20
MXFXC406	Li-Ion	72 V	≤ 6.0 Ah	2 x 20

Sa uređajem za punjenje se ne smiju puniti baterije koje nisu sposobne za punjenje.

U prostor za punjenje baterija u uređaju za punjenje ne smiju dospjeti metalni dijelovi (opasnost od kratkog spoja).

Baterije za zamjenu i uređaje za punjenje ne otvarati i čuvati ih samo u suhim prostorijama. Čuvati protiv vlage.

Na klemama baterije i uređaja za punjenje postoji napon mreže. U uređaj ne sezati predmetima koji sprovode struju.

Ne puniti oštećenu bateriju za zamjenu, nego ovu odmah promijeniti.

Prije svake upotrebe aparat, priključni kabel, svežanj baterije, produžni kabel i utikač provjeriti zbog oštećenja i starenja. Oštećene dijelove dati popraviti od strane stručnjaka.

Baterije sistema MXF puniti samo sa uređajem za punjenje sistema MXF. Ne puniti baterije iz drugih sistema.

Ovaj uređaj ne smiju posluživati ili čistiti osobe sa smanjenim tjelesnim, senzoričkim ili duševnim

sposobnostima odn. osobe ne raspolažu sa dovoljno iskustva ili znanja, osim ako su od strane osobe, koja je zakonski odgovorna za sigurnost bile upućene o sigurnom rukovanju sa uređajem. Gore navedene osobe moraju kod upotrebe uređaja biti pod nadzorom. Ovaj uređaj ne smije dospjeti u ruke djece. Kod nekorištenja se uređaj stoga mora čuvati izvan dohvata djece.

#### OSTALE SIGURNOSNE UPUTE

Prije svih radova na stroju izvaditi bateriju za zamjenu.

Istrošene baterije za zamjenu ne baciti u vatra ili u kućno smeće. Milwaukee nudi mogućnost uklanjanja starih baterija odgovarajuće okolini. Milwaukee nudi mogućnost uklanjanja starih baterija odgovarajuće okolini; upitajte molimo Vašeg stručnog trgovca.

Baterije za zamjenu ne čuvati skupa sa metalnim predmetima (opasnost od kratkog spoja).

Pod ekstremnim opterećenjem ili ekstremne temperature može iz oštećenih baterija iscuriti baterijska tekućina. Kod dodira sa baterijskom tekućinom odmah isprati sa vodom i sapunom. Kod kontakta sa očima odmah najmanje 10 minuta temeljno ispirati i odmah potražiti liječnika.

**Upozorenje!** Zbog izbjegavanja opasnosti od požara jednim kratkim spojem, opasnosti od ozljeda ili oštećenja proizvoda, alat, izmjenjivi akumulator ili napravu za punjenje ne uronjavati u tekućine i pobrinite se za to, da u uređaje ili akumulator ne prodiru nikakve tekućine. Korozirajuće ili vodljive tekućine kao slana voda, određene kemikalije i sredstva za bijeljenje ili proizvodi koji sadrže sredstva bijeljenja, mogu prouzročiti kratak spoj.

#### PROPISNIA UPOTREBA

Akumulatorsko svjetlo je naovisno o priključku na struju upotrebljivo za osvjetljavanje.

Dodatno može punjač puniti određene Milwaukee akumulatora.

Ovaj aparat se smije upotrijebiti samo u određene svrhe kao što je navedeno.

#### GE-IZJAVA KONFORMNOSTI

Izjavljujemo kao proizvođač na osobnu odgovornost, da je proizvod, opisan pod "Tehnički podaci" sukladan sa svim relevantnim propisima smjernica 2011/65/EU (RoHS), 2014/53/EU, 2006/42/EG i sa sljedećim harmoniziranim normativnim dokumentima:

EN 60335-1:2012+A11:2014+A13:2017+A1:2019+A14:2019+A2:2019  
 EN 60335-2-29:2004+A2:2010+A11:2018  
 EN 60598-1:2015+A1:2018  
 EN 60598-2-4:2018  
 EN 62233:2008  
 EN 62493:2015  
 EN 61547:2009  
 EN 55015:2013+A1:2015  
 EN 61000-3-2:2014  
 EN 61000-3-3:2013  
 EN 301 489-1 V2.2.3  
 EN 301 489-17 V3.1.1  
 EN 300 328 V2.2.2  
 EN 62479:2010  
 EN IEC 63000:2018

Winnenden, 2021-05-05



Alexander Krug  
Managing Director



Ovlašten za formiranje tehničke dokumentacije.

Techtronic Industries GmbH  
 Max-Eyth-Straße 10  
 71364 Winnenden  
 Germany

#### PRIKAZ STANJA PUNJENJA

Nakon aktiviranja stroja prikaz bateraije prikazuje preostalo vrijeme rada. Prikaz prikazuje stanje punjenja izmjenjivog akumulatora. Ako napunjenost iznosi ispod 10 %, počinje treperiti jedna svjetiljka na prikazu baterije. Ako napunjenost padne na 0 %, prikaz za baterije treperi 8 x. U tome slučaju napuniti izmjenjivi akumulator.

10-32%    32-55%    55-77%    77-100%

#### ONE-KEY™

Da bi se saznalo više o ONE-KEY funkcionalnosti ovoga alata, pročitajte priloženu upute o brzom startu ili nas posjetite na internetu pod [www.milwaukeeetool.com/one-key](http://www.milwaukeeetool.com/one-key). ONE-KEY App možete preko App Store ili Google Play preuzeti na vaš Smartphone.

Ako dođe do elektrostatičnih pražnjenja, Bluetooth-spoj se prekida. U tome slučaju spoj ponovno uspostaviti ručno. Ako zbog frekvencijske smetnje dođe do ispada Bluetooth-komunikacije izvan područja isključenja (2280 MHz-2603,5 MHz), aparat ručno vratiti nazad kako bi se uspostavila nova veza. Naprava odgovara minimalnim zahtjevima po EN 61547:2009 / EN 301489-1 / EN 301489-17.

#### ONE-KEY™ prikaz

Plavo svijetljenje	Radioveza je aktivna i može se podesiti preko ONE-KEY™ App-a.
Plavo treperenje	Alat komunicira s ONE-KEY™ App-om.
Crveno treperenje	Alat je iz sigurnosnih razloga blokiran i može se od strane poslužioaca preko ONE-KEY™ App-a deblokirati.



## PRIKLJUČAK NA MREŽU

Priključiti samo na jednofaznu naizmjeničnu struju i samo na napon struje, naveden na pločici snage. Priključak je moguć i na utičnice bez zaštitnog kontakta, jer postoji dogradnja zaštitne klase II.

## VRIJEME PUNJENJA

Tip baterije	Napon	Nominalni kapacitet	Vrijeme punjenja cca.
MXFCP203	72 V	≤ 3.0 Ah	55 min
MXFXC406	72 V	≤ 6.0 Ah	90 min

## LI-ION-BATERIJE

Akumulatori se isporučuju djelomično napunjeni. LED na akumulatoru prikazuje stanje punjenja.

Ako se akumulator duže vremena ne koristi, akumulator se preklapa na stanje mirovanja.

Kod potpunog pražnjenja se akumulator automatski isključuje (duboko pražnjenje nije moguće).

Pod ekstremnim opterećenjima se akumulator može jako zagrijati. U ovom slučaju se akumulator isključuje.

Akumulator zatim utaknuti u punjač kako bi se ovaj ponovno napunio i zatim aktivirao.

Stanje punjenja se može upitati pritiskom na tipku na akumulatoru. Akumulator kod toga može ostati u elektroalat, ali se mora najmanje 1 minutu prije toga isključiti (inače prikaz nije točan). Broj svjetlećih LED-a opisuje stanje punjenja. Jedan LED koji treperi signalizira max. rezervu snage od 10%.

Načelno važi: ako elektroalat nakon utaknjavanja akumulatora ne funkcionira, akumulator nasaditi na napravu za punjenje. Prikazi na akumulatoru i na napravi za punjenje obavijestavaju o stanju akumulatora.

Kod niskih temperatura se može dalje raditi sa smanjenom snagom.

## OBILJEŽJA

Nakon umetanja baterija za zamjenu u prostor za punjenje u aparat za punjenje, baterija se automatski puni (crveni LED svjetli trajno).

Ako se u aparat za punjenje umetne pretopla ili prehladna baterija za zamjenu (crveni LED treperi), počinje postupak punjenja automatski, čim je baterija za zamjenu postigla korektnu temperaturu punjenja (0°C...40°C). Maksimalna struja punjenja teče, kada temperatura baterije za zamjenu leži između 0...30°C).

Vrijeme punjenja leži između 45 minute i 90 minuta, ovisno koliko se prije toga baterija za zamjenu ispraznila.

Ako je baterija u potpunosti napunjena, LED na aparatu za punjenje se preklapa sa crvenog na zeleno i LED-i na bateriji se gase.

Akumulator koji se puni po volji izvaditi iz uređaja. Akumulatori od Milwaukee nemaju funkciju podsjećanja, kada su napunjeni, prije nego su kompletno prazni. Akumulator dakle ne mora biti potpuno ispražnjen prije nego se može staviti u punjač.





U praksi je najbolje, akumulatore izvaditi iz punjača i punjač odvojiti od mreže. Doduše ne dolazi do oštećenja ukoliko akumulator ostane priključen u punjaču.

Ako akumulator ostane u punjaču, akumulator se trajno potpuno puni. Svjetleći prikaz svjetli kao kod jednog normalnog postupka punjenja.

Ako svjetleći crveni i zeleni prikaz treperi, uvjeriti se, da je akumulator pravilno umetnut. S time u svezi akumulator izvaditi i ponovno umetnuti. Ako svjetleći prikaz i dalje treperi crveno i zeleno, akumulator izvaditi iz uređaja za punjenje i uređaj za punjenje najmanje za 2 minute odvojiti od mreže. Poslije 2 minute uređaj za punjenje ponovno priključiti na mrežu i zatim akumulator umetnuti u uređaj za

punjenje. Ako ovaj problem i dalje postoji, obratite se servisnoj službi MILWAUKEE.

## LED SIMBOLI

	Crveno trajno svjetlo	Postupak punjenja aktivan
	Sporo zeleno treptanje	Postupak punjenja skoro završen
	Zeleno trajno svjetlo	Postupak punjenja završen
	Brzo crveno treptanje	Baterije su pretople/hladne – Postupak punjenja starta kada je baterija postigla točnu temperaturu punjenja
	Naizmjenično treptanje crveno/zeleno	Akumulator je oštećen ili ima grešku

## BATERIJE

Baterije koje duže vremena nisu korištene, prije upotrebe napuniti.

Temperatura od preko 50°C smanjuje učinak baterija. Duže zagrijavanje od strane sunca ili grijanja izbjeci.

Priključne kontakte na uređaju za punjenje i baterijama držati čistima.

Za optimalni vijek trajanja se akumulatori poslije upotrebe moraju sasvim napuniti.

Za što moguće duži vijek trajanja, akumulatori se nakon punjenja moraju odstraniti iz punjača.

Kod skladištenja akumulatora duže od 30 dana: Akumulator skladištiti u suhom kod ca. 27°C. Akumulator skladištiti kod ca. 30%-50% stanja punjenja. Akumulator ponovno napuniti svakih 6 mjeseci.

## ZAŠTITA OD PREOPTEREĆENJA AKUMULATORA

Akkupack je opremljen jednom zaštitom protiv preopterećenja, koja akumulator štiti protiv preopterećenja i osigurava dugi vijek. Kod ekstremno jakih opterećenja, elektronika akumulatora automatski isključuje stroj. Za nastavak rada stroja isključiti i ponovno uključiti. Ako se stroj ponovno ne pokrene, Akkupack je eventualno ispražnjen i mora se na punjaču ponovno napuniti.

## TRANSPORT LITIJSKIH IONSKIH BATERIJA

Litijske-ionske baterije spadaju pod zakonske odredbe u svezi transporta opasne robe.

Prijevoz ovih baterija mora uslijediti uz poštovanje lokalnih, nacionalnih i internacionalnih propisa i odredaba.

- Korisnici mogu bez ustručavanja ove baterije transportirati po cestama.
- Komercijalni transport litijsko-ionskih baterija od strane transportnih poduzeća spada pod odredbe o transportu opasne robe. Otpremničke pripreme i transport smiju izvoditi isključivo odgovarajuće školovane osobe. Kompletni proces se mora pratiti na stručan način.

Kod transporta baterija se moraju poštivati slijedeće točke:

- Uvjerite se da su kontakti zaštićeni i izolirani kako bi se izbjegli kratki spojevi.
- Pazite na to, da blok baterija unutar pakiranja ne može proklizavati.
- Oštećene ili iscrpene baterije se ne smiju transportirati.

U svezi ostalih uputa obratite se vašem prijevoznom poduzeću.

## ODRŽAVANJE





Izvor svjetla ove lampe smije biti zamijenjeno samo od strane proizvođača ili jednog servisa proizvođača ili od strane jedne isto kvalificirane osobe.

Primijeniti samo Milwaukee opremu i Milwaukee rezervne dijelove. Sastavne dijelove, čija zamjena nije opisana, dati zamijeniti kod jedne od Milwaukee servisnih službi (poštivati brošuru Garancija/Adrese servisa).

Po potrebi se crtež pojedinih dijelova aparata uz navođenje podatka o tipu stroja i šestznamenastog broja na pločici snage može zatražiti kod vašeg servisa ili direktno kod Techtronic Industries GmbH, Max-Eyth-Straße 10, 71364 Winnenden, Njemačka.

## SIMBOLI

	PAŽNJA! UPOZORENJE! OPASNOST!
	Prije svih radova na stroju izvaditi bateriju za zamjenu.
	Prije radova na stroju izvući utikač iz utičnice.
	PAŽNJA: Ovaj aparat može opasno zračiti. Ne gledati u upaljenu lampu. To može biti štetno za oči.
	Molimo da pažljivo pročitate uputu o upotrebi prije puštanja u rad.
	Dugmaste stanične baterije ne progutati!
	Elektrouređaji, baterije/akumulatori se ne smiju zbrinjavati skupa sa kućnim smećem. Električni uređaji akumulatori se moraju skupljati odvojeno i predati na zbrinjavanje primjereno okolišu jednom od pogona za iskorišćavanje. Raspitajte se kod mjesnih vlasti ili kod stručnog trgovca u svezi gospodarstva za recikliranje i mjesta skupljanja.

	Električni alat zaštitne kategorije II. Električni alat, čija zaštita od jednog električnog udara ne zavisi samo od osnovne izolacije, već i od toga, da se primijene dodatne zaštitne mjere, kao što su dvostruka izolacija ili pojačana izolacija. Ne postoji nikakva naprava za priključak nekog zaštitnog vodika.
	Rezervne baterije ne bacati u vatru.
	Ne puniti oštećenu bateriju za zamjenu, nego ovu odmah promijeniti.
	Europski znak suglasnosti
	Britanski znak suglasnosti
	Ukrajinski znak suglasnosti
	Euroazijski znak suglasnosti

TEHNISKIE DATI	AKUMULATORA GAISMAS	MXF TL (EU 220-240V)	MXF TL (UK 110V)	MXF TL (UK 220-240V)
Izlaides numurs .....	4747 66 01 .....	4747 75 01 .....	4747 85 01 .....	000000 - 999999 .....
Spriegums .....	220-240 V .....	110 V .....	220-240 V .....	220-240 V .....
Frekvence .....	50 - 60 Hz .....	50 - 60 Hz .....	50 - 60 Hz .....	50 - 60 Hz .....
Nominālais enerģijas patēriņš lampa .....	960 W .....	960 W .....	960 W .....	960 W .....
Aizsardzības klase (Darbināšana, izmantojot elektrotīklu) .....	IP 55 .....	IP 55 .....	IP 55 .....	IP 55 .....
Aizsardzības klase (Darbināšana, izmantojot akumulatoru) .....	IP 55 .....	IP 55 .....	IP 55 .....	IP 55 .....
Nominālā atdotā jauda baterijas aptvere .....	480 W .....	480 W .....	480 W .....	480 W .....
Ātrās uzlādes strāva .....	4,5 A .....	4,5 A .....	4,5 A .....	4,5 A .....
Degšanas ilgums ar 1 baterijas lādiņu (6,0 Ah)				
augsta pakāpe .....	3 h .....	3 h .....	3 h .....	3 h .....
vidēja pakāpe .....	6 h .....	6 h .....	6 h .....	6 h .....
zema pakāpe .....	10 h .....	10 h .....	10 h .....	10 h .....
Gaismas plūsma Darbināšana, izmantojot elektrotīklu				
augsta pakāpe .....	27000 lm .....	27000 lm .....	27000 lm .....	27000 lm .....
vidēja pakāpe .....	14000 lm .....	14000 lm .....	14000 lm .....	14000 lm .....
zema pakāpe .....	7000 lm .....	7000 lm .....	7000 lm .....	7000 lm .....
Gaismas plūsma Darbināšana, izmantojot akumulatoru				
augsta pakāpe .....	20000 lm .....	20000 lm .....	20000 lm .....	20000 lm .....
vidēja pakāpe .....	10000 lm .....	10000 lm .....	10000 lm .....	10000 lm .....
zema pakāpe .....	5000 lm .....	5000 lm .....	5000 lm .....	5000 lm .....
Krāsas renderēšanas indekss (CRI) difūza režīms .....	80 .....	80 .....	80 .....	80 .....
Krāsu temperatūra .....	4000 K .....	4000 K .....	4000 K .....	4000 K .....
Svars bez ar akumulatoru bateriju un iepakojšanu .....	48 kg .....	48 kg .....	48 kg .....	48 kg .....
Svars atbilstoši EPTA -Procedure 01/2014 (3,0 Ah...6,0 Ah) .....	51 ... 53 kg .....	51 ... 53 kg .....	51 ... 53 kg .....	51 ... 53 kg .....
Bluetooth frekvenču josla (frekvenču joslas) .....	2402-2480 MHz .....	2402-2480 MHz .....	2402-2480 MHz .....	2402-2480 MHz .....
Augstfrekvences .....	1,8 dBm .....	1,8 dBm .....	1,8 dBm .....	1,8 dBm .....
Bluetooth versija .....	40BT signal mode .....	40BT signal mode .....	40BT signal mode .....	40BT signal mode .....
Leteicamā vides temperatūra darba laikā .....	-18°C ... +50 °C .....	-18°C ... +50 °C .....	-18°C ... +50 °C .....	-18°C ... +50 °C .....
Leteicamie akumulatoru tipi .....	MXF CP203, MXF XC406 .....	MXF CP203, MXF XC406 .....	MXF CP203, MXF XC406 .....	MXF CP203, MXF XC406 .....

**BRĪDINĀJUMS** Izlasiet visus šim elektroinstrumentam pievienotos drošības brīdinājumus, instrukcijas, ilustrācijas un specifikācijas. Nespēja ievērot visas zemāk uzskaitītās instrukcijas var novest pie elektrošoka, ugunsgrēka un/vai smagiem savainojumiem.  
**Pēc izlasīšanas uzglabājiet šos noteikumus turpmākai izmantošanai.**

#### IPAŠAS DROŠĪBAS NORĀDES AKUMULATORA GAISMAS

**Uzmanību!** Gaismas kūli nekad nevērsiet tieši uz cilvēkiem vai dzīvniekiem. Neskatieties gaismas kūlī (arī no lielāka attāluma). Skatīšanās gaismas kūlī var izraisīt nopietnus redzes bojājumus vai tās zaudēšanu.

**BRĪDINĀJUMS!** Šī ierīce satur litija podziņbateriju. Jauna vai lietota baterija var izraisīt smagus iekšējus apdegumus un izraisīt nāvi mazāk nekā 2 stundu laikā, ja tā tiek norīta vai nokļūst ķermenī. Vienmēr nodrošiniet bateriju nodalījuma vāku.

Ja tas droši neaizveras, izslēdziet ierīci, izņemiet bateriju un uzglabājiet bērniem nepieejamā vietā.

Ja Jums ir aizdomas par to, ka baterijas ir norītas vai nokļuvušas ķermenī, nekavējoties uzmeklējiet ārstu.

Uzmanību – šī produkta korpusa apakšdaļa ir aprikota ar dzesēšanas atverēm. Šo gaismas ķermeņi uzstādiet tikai uz tīdas virsmas, kas nepieļauj ūdens ieķļūšanu korpusā. Turiet produktu drošā attālumā no peļķēm u.tml.

#### BATERIJAS APTVERE SPECIĀLIE DROŠĪBAS NOTEIKUMI

Ar lādētāju var uzlādēt sekojošus akumulatorus:

Akumulatora tips	Baterijas šūnu tips	Spriegums	Nominālā kapacitāte	Elementu skaits
MXFCP203	Li-Ion	72 V	≤ 3.0 Ah	20
MXFXC406	Li-Ion	72 V	≤ 6.0 Ah	2 x 20

Ar lādētāju nedrīkst lādēt nelādējamus akumulatorus

Jāuzmanās, lai akumulatoru lādētājā nenokļūtu nekādi metāla priekšmeti (iespējams īsslēgums).

Akumulatorus un lādētājus nedrīkst taisīt vaļā un tie jāuzglabā sausās telpās.

Akumulatora skavas lādētājā atrodas zem tīkla sprieguma. Nelikt lādētājā elektrovaroņus priekšmetus.

Nedrīkst lādēt bojātus akumulatorus, tie ir nekavējoties jānomaina.

Pirms katras lietošanas pārbaudīt, vai nav bojāts vai novecojis pats instruments, pievienojuma kabelis, akumulatori, pagarinājuma kabelis un kontaktdakša. Bojātās detaļas drīkst labot tikai speciālists.

MXF sistēmas akumulatorus lādēt tikai ar MXF sistēmas lādētājiem. Nedrīkst lādēt citus akumulatorus no citām sistēmām.

Šo ierīci nedrīkst lietot un tīrīt personas ar samazinātām fiziskām, sensorām vai garīgām spējām vai kam ir nepietiekama

pieredze un zināšanas, izņemot, ja drošu apiešanos ar ierīci ir apmācījis par viņu drošību juridiski atbildīga persona. Šīs personas ir jāuzrauga, kad tās rīkojas ar ierīci. Ar šo ierīci nedrīkst rīkoties bērni. Tādēļ laikā, kad ierīce netiek izmantota, tā jāglabā drošā, bērniem nepieejamā vietā.

#### CITI DROŠĪBAS NOSACĪJUMI

Pirms mašīnai veikt jebkāda veida apkopes darbus, ir jāizņem ārā akumulators.

Izmantotos akumulārus nedrīkst mest ugunī vai parastajos atkritumos. Firma Milwaukee piedāvā iespēju vecos akumulatorus savākt apkārtējo vidi saudzējošā veidā; jautājiet specializētā veikalā.

Akumulatorus nav ieteicams glabāt kopā ar metāla priekšmetiem (iespējams īsslēgums).

Pie ārkārtas slodzes un ārkārtas temperatūrām no bojātā akumulatora var izteciēt akumulatora šķidrums. Ja nonākt saskarsmē ar akumulatora šķidrums, saskarsmes vieta nekavējoties jānomazgā ar ūdeni un ziepēm. Ja šķidrums nonācis acīs, acis vismaz 10 min. skalot un nekavējoties konsultēties ar ārstu.

**Brīdinājums!** Lai novērstu īssavienojuma izraisītu aizdegšanās, savainojumu vai produkta bojājuma risku, neiegremdējiet instrumentu, maināmo akumulatoru vai uzlādes ierīci šķidrums un rūpējieties par to, lai ierīcēs un akumulatoros neieķļūtu šķidrums. Koroziju izraisoši vai vadītspējīgi šķidrums, piemēram, sālsūdens, noteiktas ķīmikālijas, balinātāji vai produkti, kas satur balinātājus, var izraisīt īssavienojumu.

#### NOTEIKUMIEM ATBILSTOŠS IZMANTOJUMS

Akumulatora indikators nav atkarīgs no elektroenerģijas padeves un ir izmantojams kā apgaismes līdzeklis.

Papildus lādētājs var uzlādēt Milwaukee maināmos akumulatorus.

Šo instrumentu drīkst izmantot tikai saskaņā ar minētajiem lietošanas noteikumiem.

#### ATBILSTĪBA CE NORMĀM

Mēs kā ražotājs un vienīgā atbildīgā persona apliecinām, ka mūsu "Tehniskajos datos" raksturotais produkts atbilst visām attiecīgajām Direktīvu 2011/65/ES (RoHS), 2014/53/ES, 2006/42/EK normām un šādiem saskaņotiem normatīvajiem dokumentiem:

EN 60335-1:2012+A11:2014+A13:2017+A1:2019+A14:2019+A2:2019  
EN 60335-2-29:2004+A2:2010+A11:2018  
EN 60598-1:2015+A1:2018  
EN 60598-2-4:2018  
EN 62233:2008  
EN 62493:2015  
EN 61547:2009  
EN 55015:2013+A1:2015  
EN 61000-3-2:2014  
EN 61000-3-3:2013  
EN 301 489-1 V2.2.3  
EN 301 489-17 V3.1.1  
EN 300 328 V2.2.2  
EN 62479:2010  
EN IEC 63000:2018

Winnenden, 2021-05-05



Alexander Krug  
Managing Director



Pilnvarotais tehniskās dokumentācijas sastādīšana.

Techtronic Industries GmbH  
Max-Eyth-Straße 10  
71364 Winnenden  
Germany

#### UZLĀDES STĀVOKĻA INDIKATORS

Ieslēdzot iekārtu, akumulatora enerģijas līmeņa indikators uzrāda atlikušo darbības laiku. Rādītājs rāda nomaināmā akumulatora enerģijas līmeni. Akumulatora enerģijas līmeņa indikatora lampiņa sāk mirgot, kad enerģijas līmenis nokritis zemāk par 10 %, . Ja enerģijas līmenis nokritis līdz 0 %, akumulatora enerģijas līmeņa indikators mirgo 8 reizes. Tad nomaināmais akumulators izlādējas.

10-32%    32-55%    55-77%    77-100%

#### ONE-KEY™

Lai vairāk uzzinātu par šī instrumenta ONE-KEY funkcionalitāti, izlasiet pievienoto ātrās palaišanas instrukciju vai apmeklējiet mūsu interneta mājas lapu [www.milwaukeeool.com/one-key](http://www.milwaukeeool.com/one-key). Jūs varat ONE-KAY App savā smārtfonā lejuplādēt no App Store vai Google Play.

Ja rodas elektrostātiskā izlāde, Bluetooth savienojums tiek pārtraukts. Šādā gadījumā savienojumu atjaunojiet manuāli. Ja radiofrekvenču traucējumu dēļ notiek Bluetooth savienojuma kļūme ārpus izslēgšanas joslas (2280 MHz–2603,5 Mhz), manuāli atiestatiet ierīci, lai izveidotu jaunu savienojumu.

Iekārta atbilst standartu EN 61547:2009 / EN 301489-1 / EN 301489-17 minimālajām prasībām.

## ONE-KEY™ rādījums

Lampīņa spīd zilā krāsā	Bezvadu savienojums ir aktīvs un to var iestatīt ar ONE-KEY™ lietotni.
Lampīņa mirgo zilā krāsā	Instruments sazinās ar ONE-KEY™ lietotni.
Lampīņa mirgo sarkanā krāsā	Instruments ir bloķēts ar drošību saistītu atbilstošu dēļ un lietotājs to var atbloķēt ar ONE-KEY™ lietotni.

## TĪKLA PIESLĒGUMS

Pieslēgt tikai vienfāzes maiņstrāvas tīklam un tikai spriegumam, kas norādīts uz jaudas panela. Pieslēgums iespējams arī kontaktligzdām bez aizsargkontaktiem, jo runa ir par uzbūvi, kas atbilst II. aizsargklasei.

## LĀDĒŠANAS LAIKS

Akumulātoru tips	Spriegums	Nominālā kapacitāte	Lādēšanas laiks apt.
MXFCP203	72 V	≤ 3.0 Ah	55 min
MXFXC406	72 V	≤ 6.0 Ah	90 min

## LI-ION-AKUMULĀTORI

Akumulātoru tiek piegādāti daļēji uzlādēti. Akumulātoru gaismas diode uzrāda uzlādes stāvokli.

Ja akumulātoru ilgāku laiku netiek izmantots, tas pārslēdzas uz miera stāvokli.

Pēc pilnīgas izlādes akumulātoru automātiski atslēdzas (pilnīga izlāde nav iespējama).

Pie ļoti liela noslogojuma akumulātoru var ļoti sakarst. Šādos gadījumos akumulātoru izslēdzas.

Akumulātoru var ievietot lādētājā, lai to atkal uzlādētu un aktivizētu.

Lai noteiktu, cik lielā mērā akumulātoru ir uzlādēti, jānospiež poga, kas atrodas uz akumulātoru. Šinī gadījumā akumulātoru nav jāizņem no elektriskās ierīces, taču tai jābūt jau vismaz 1 minūti izslēgtai (citādi norādes ir neprecīzas). Mirdzošo LED skaits norāda, cik lielā mērā akumulātoru ir uzlādēti. Mirgojoša LED signalizē, ka atlikusi maks. 10% jaudas rezerves.

Pamatprincips: ja elektriskā iekārta pēc akumulātoru ievietošanas nedarbojas, akumulātoru jāuzliek uz lādētāja. Norādes uz akumulātoru un lādētāja sniedz ziņas par akumulātoru stāvokli.

Pie zemām temperatūrām iespējams turpināt darbu ar samazinātu jaudu.

## PAZĪMES

Pēc akumulātoru ievietošanas lādētājā akumulātoru tiek uzlādēti automātiski (sarkanā LED deg nepārtraukti).

Ja lādētājā ievietots pārāk silts vai pārāk auksts akumulātoru (sarkanā kontrolampīņa mirgo), lādēšanas process sākas automātiski, tiklīdz akumulātoru ir sasniedzis attiecīgo lādēšanas temperatūru (0°C...40°C). Maks. lādēšanas strāva plūst, ja akumulātoru ir sasniedzis temperatūru, kas ir starp 0...30°C.

Lādēšanas laiks sastāda 45 līdz 90 min. atkarībā no tā, cik lielā mērā akumulātoru ir izlādēties.

Ja akumulātoru ir pilnībā uzlādēti, lādētāja LED pārslēdzas no sarkana uz zaļu un akumulātoru LED izdziest.

Uzlādēšanai izņemiet jebkuru akumulātoru no ierīces. Milwaukee akumulātoru nav atmiņas funkcijas, ja tie tiek uzlādēti, pirms tie ir pilnībā tukši. Akumulātoram nav jābūt pilnībā izlādētam, pirms tas tiek ielikts lādēšanas ierīcē.

Praksē vislabākā rīcība ir izņemt akumulātoru no uzlādes ierīces un atvienot uzlādes ierīci no elektrotīkla. Tomēr ja

arī akumulātoru paliks ievietots elektrotīklam pieslēgtā uzlādes ierīcē, nekādi bojājumi tam netiks nodarīti.

Atstājot nomaināmas akumulātoru uzlādes ierīcē, tas tiek nepārtraukti uzlādēti līdz pilnam uzlādes līmenim. Uzlādes rādījums signalizē par normālu uzlādes procesu.

Ja gaismas indikators mirgo sarkanā un zaļā krāsā, pārīcinieties, vai akumulātoru ir pareizi ievietots. Šim nolūkam izņemiet akumulātoru un ievietojiet vēlreiz. Ja gaismas indikators turpina mirgot sarkanā un zaļā krāsā, izņemiet akumulātoru un atvienojiet uzlādes ierīci vismaz uz 2 minūtēm no tīkla. Pēc 2 minūtēm atkal pieslēdziet uzlādes ierīci tīklam un ievietojiet akumulātoru uzlādes ierīcē. Ja problēma netiek novērsta, sazinieties ar MILWAUKEE klientu atbalsta dienestu.

## LED SIMBOLI

	Sarkana, nepārtraukta signālgaisma	aktivizēta lādēšana
	Zaļa, lēni mirgojoša signālgaisma	lādēšana gan drīz pabeigta
	Zaļa, nepārtraukta signālgaisma	lādēšana pabeigta
	Sarkana, ātri mirgojoša signālgaisma	baterija ir pārāk silta/auksta - lādēšana sāksies, tiklīdz baterija būs pareizajā lādēšanas temperatūrā.
	Pārmaiņus sakana/zaļa mirgojoša signālgaisma	akumulātoru bojāts vai kļūdaini

## AKUMULĀTORI

Akumulātoru, kas ilgāku laiku nav izmantoti, pirms lietošanas jāuzlādē.

Pie temperatūras, kas pārsniedz 50°C, akumulātoru darbība tiek negatīvi ietekmēta. Vajag izvairīties no ilgākas saules un karstuma iedarbības.

Lādētāja un akumulātoru pievienojuma kontakti jāuztur tīri.

Lai baterijas darba ilgums būtu optimāls, pēc iekārtas izmantošanas tā jāuzlādē.

Lai akumulātoru kalpotu pēc iespējas ilgāku laiku, tos pēc uzlādes ieteicams atvienot no lādētāja ierīces.

Akumulātoru uzglabāšana ilgāk kā 30 dienas: uzglabāt akumulātoru pie aptuveni 27°C un sausā vietā. Uzglabāt akumulātoru uzlādes stāvoklī aptuveni pie 30%-50%. Uzlādēt akumulātoru visus 6 mēnešus no jauna.

## AKUMULĀTORU AIZSARDZĪBA PRET PĀRSLOGOJUMU

Akumulātoru bloks ir aprīkots ar pretpārslogojuma aizsardzību, kas akumulātoru pasargā no pārslogojuma un nodrošina ilgu tā kalpošanas laiku.

Ārkārtīgi augsta noslogojuma gadījumā akumulātoru elektronika ierīci automātiski izslēdz. Lai darbu turpinātu, ierīci izslēdziet un atkal ieslēdziet. Ja ierīce neieslēdzas, iespējams, ka akumulātoru bloks ir izlādēties un ir jāuzlādē no jauna.

## LITĪJA JONU AKUMULĀTORU TRANSPORTĒŠANA

Uz litija jonu akumulātoriem attiecas noteikumi par bīstamo kravu pārvadāšanu.

Šo akumulātoru transportēšana jāveic saskaņā ar vietējiem, valsts un starptautiskajiem normatīvajiem aktiem un noteikumiem.

- Patērētāja darbības, pārvadājot šos akumulātorus pa autoceļiem, nav reglamentētas.
- Uz litija jonu akumulātoru komerciālu transportēšanu, ko veic ekspedīcijas uzņēmums, attiecas bīstamo kravu pārvadāšanas noteikumi. Sagatavošanas darbus un transportēšanu drīkst veikt tikai atbilstoši apmācīts personāls. Viss process jāveic profesionāli.

Veicot akumulātoru transportēšanu, jāievēro:

- Pārīcinieties, ka kontakti ir aizsargāti un izolēti, lai izvairītos no īssavienojumiem.
- Pārīcinieties, ka akumulātoru iepakojumā nevar paslīdēt.
- Bojātus vai tekošus akumulātorus nedrīkst transportēt.

Plašāku informāciju Jūs varat saņemt no ekspedīcijas uzņēmuma.





## APKOPE

Šīs lampas gaismas avotu drīkst nomainīt tikai ražotājs vai ražotāja serviss, vai persona ar līdzvērtīgu kvalifikāciju.

Izmantojiet tikai firmu Milwaukee piederumus un firmas Milwaukee rezerves daļas. Lieciet nomainīt detaļas, kuru nomaņa nav aprakstīta, kādā no firmu Milwaukee klientu apkalpošanas servisiem. (Skat. brošūru "Garantija/klientu apkalpošanas serviss".)

Pēc pieprasījuma, Jūsu Klientu apkalpošanas centrā vai pie Technotronic Industries GmbH, Max-Eyth-Straße 10, 71364 Winnenden, Vācijā, ir iespējams saņemt iekārtas montāžas rasējumu, iepriekš norādot iekārtas modeli un sērijas numuru, kas atrodas uz datu plāksnītes un sastāv no sešiem simboliem.

## SIMBOLI

	UZMANĪBU! BRĪDINĀJUMS! BĪSTAMI!
	Pirms mašīnai veikt jebkāda veida apkopes darbus, ir jāizņem arī akumulātoru.
	Pirms jebkādiem darbiem, kas attiecas uz mašīnas apkopi, mašīnu noteikti vajag atvienot no kontaktligzdas.
	UZMANĪBU! Šī ierīce var izstarot bīstamu starojumu. Nelūkoties uz ieslēgto lampu! Tas var būt kaitīgi acīm.
	Pirms sākt lietot instrumentu, lūdzu, izlasiet lietošanas pamācību.
	Nenorijiet podziņbateriju!

	Elektriskus aparātus, baterijas/akumulātorus nedrīkst izmantot kopā ar mājāsniecības atkritumiem. Elektriskie aparāti un akumulātoru ir jāsavāc atsevišķi un jānodod atkritumu pārstrādes uzņēmumā videi saudzīgai utilizācijai. Jautājiet vietējā iestādē vai savam specializētajam tirgotājam, kur atrodas atkritumu pārstrādes uzņēmumi vai savākšanas punkti.
	II aizsardzības klases elektroinstrumenti. Elektroinstrumenti, kuram aizsardzība pret elektrisko triecienu ir atkarīga ne tikai no pamata izolācijas, bet arī no tā, ka tiek piemēroti papildu aizsardzības pasākumi, piemēram, dubultā izolācija vai pastiprināta izolācija. Aizsarga pieslēgšanai instrumenti nav paredzēti.
	Izmantotās akumulātoru baterijas nemit unguni.
	Nedrīkst lādēt bojātus akumulātorus, tie ir nekavējoties jānomaina.
	Eiropas atbilstības zīme
	Apvienotās Karalistes atbilstības zīme
	Ukrainas atbilstības zīme
	Eiropas atbilstības zīme

TECHNINIAI DUOMENYS	BATERIJOS LEMPUTĖ	MXF TL (EU 220-240V)	MXF TL (UK 110V)	MXF TL (UK 220-240V)
Produkto numeris .....	4747 66 01 .....	4747 75 01 .....	4747 85 01 .....	000000 - 999999 .....
Itampa .....	220-240 V .....	110 V .....	220-240 V .....	220-240 V .....
Dažnis .....	50 - 60 Hz .....	50 - 60 Hz .....	50 - 60 Hz .....	50 - 60 Hz .....
Nominalioji įvesties galia lempa .....	960 W .....	960 W .....	960 W .....	960 W .....
Apsaugos klasė (Maitinimas iš elektros tinklo) .....	IP 55 .....	IP 55 .....	IP 55 .....	IP 55 .....
Apsaugos klasė (Maitinimas iš akumulatoriaus) .....	IP 55 .....	IP 55 .....	IP 55 .....	IP 55 .....
Vardinė imamoji galia krovikliu .....	480 W .....	480 W .....	480 W .....	480 W .....
Greitos įkrovos srovė .....	4,5 A .....	4,5 A .....	4,5 A .....	4,5 A .....
Apšvietimo pakanka atliuks 1baterijos įkrovimą. (6,0 Ah)				
aukšta pakopa .....	3 h .....	3 h .....	3 h .....	3 h .....
vidutinė pakopa .....	6 h .....	6 h .....	6 h .....	6 h .....
žema pakopa .....	10 h .....	10 h .....	10 h .....	10 h .....
Šviesos srautas Maitinimas iš elektros tinklo				
aukšta pakopa .....	27000 lm .....	27000 lm .....	27000 lm .....	27000 lm .....
vidutinė pakopa .....	14000 lm .....	14000 lm .....	14000 lm .....	14000 lm .....
žema pakopa .....	7000 lm .....	7000 lm .....	7000 lm .....	7000 lm .....
Šviesos srautas Maitinimas iš akumulatoriaus				
aukšta pakopa .....	20000 lm .....	20000 lm .....	20000 lm .....	20000 lm .....
vidutinė pakopa .....	10000 lm .....	10000 lm .....	10000 lm .....	10000 lm .....
žema pakopa .....	5000 lm .....	5000 lm .....	5000 lm .....	5000 lm .....
Spalvų atvaizdavimo indeksas (CRI) difuzinis režimas .....	80 .....	80 .....	80 .....	80 .....
Spalvų temperatūra .....	4000 K .....	4000 K .....	4000 K .....	4000 K .....
Svoris be akumulatoriumi ir pakuotės .....	48 kg .....	48 kg .....	48 kg .....	48 kg .....
Prietaiso svoris įvertintas pagal EPTA 2014/01 tyrimų metodiką (3,0 Ah...6,0 Ah) .....	51 ... 53 kg .....	51 ... 53 kg .....	51 ... 53 kg .....	51 ... 53 kg .....
„Bluetooth“ radijo dažnių juosta (radijo dažnių juostos) .....	2402-2480 MHz .....	2402-2480 MHz .....	2402-2480 MHz .....	2402-2480 MHz .....
Aukšto dažnio .....	1,8 dBm .....	1,8 dBm .....	1,8 dBm .....	1,8 dBm .....
„Bluetooth“ versija .....	40BT signal mode .....	40BT signal mode .....	40BT signal mode .....	40BT signal mode .....
Rekomenduojama aplinkos temperatūra dirbant .....	-18°C ... +50 °C .....	-18°C ... +50 °C .....	-18°C ... +50 °C .....	-18°C ... +50 °C .....
Rekomenduojami akumuliatorių tipai .....	MXF CP203, MXF XC406 .....	MXF CP203, MXF XC406 .....	MXF CP203, MXF XC406 .....	MXF CP203, MXF XC406 .....

**⚠ WARNING Perskaitykite visus saugumo įspėjimus, instrukcijas, peržiūrėkite iliustracijas ir specifikacijas, pateiktas kartu su šiuo įrankiu.** Jei nepaisysite visų toliau pateiktų instrukcijų, gali trenkti elektros smūgis, kilti gaisras ir/arba galite sunkiai susižaloti arba sužaloti kitus asmenis. **Išsaugokite šias saugos nuorodas ir reikalavimus, kad ir ateityje galėtumėte jais pasinaudoti.**

#### YPATINGIEJI SAUGOS REIKALAVIMAI PRIE BATERIJOS LEMPUTĖ

**⚠ Dėmesio:** šviesos spindulio niekada nenukreipkite į žmones arba gyvūnus. Į šviesos spindulį nežiūrėkite (net ir iš didesnio atstumo). Žiūrėjimas į šviesos spindulį gali sukelti rimtus regėjimo sutrikimus arba jo praradimą.

**⚠ ĮSPĖJIMAS!** Šiame prietaise įrengtas ličio-jonų akumuliatorius. Prarijus arba patekus į kūną naujo arba naudoto akumuliatoriaus turiniui, gresia sunkus vidinis nudegimas arba mirtis trumpiau nei per 2 valandas. Visada gerai pritvirtinkite akumuliatoriaus skyriaus dangtelį. Jei dangtelis neužsidaro, išjunkite maitinimą, ištraukite akumuliatorių ir padėkite atokiaje, vaikams nepasiekiamoje vietoje.

Jei įtariate, kad akumuliatoriaus turinys buvo prarytas arba pateko į kūną, nedelsiant kreipkitės į gydytoją.

Dėmesio! Šis gaminys apatinėje korpuso dalyje turi aušinimo angas. Šį žibintą montuokite tik ant tokio paviršiaus, kuris nepraleidžia vandens į korpuso vidų. Gaminį naudokite atokiau nuo balų ir t. t.

#### KROVIKLIS YPATINGOS SAUGUMO NUORODOS

Įkroviklyje gali būti kraunami šie akumuliatoriai:

Akumu- liatoriaus tipas	Baterijos elementų tipas	Įtampa	Vardinė talpa	Elementų skaičius
MXFCP203	Li-Ion	72 V	≤ 3,0 Ah	20
MXFXC406	Li-Ion	72 V	≤ 6,0 Ah	2 x 20

Įkroviklyje negalima krauti pakartotinai neįkraunamų elementų.

Į įkroviklių keičiamiems akumuliatoriams įstatymui skirtą vamzdį turi nepatekti jokios metalinės dalys (trumpojo jungimo pavojus).

Keičiamų akumuliatorių ir įkroviklių nelaikykite atvirai. Laikykite tik sausoje vietoje. Saugokite nuo drėgmės.

Įkroviklio akumuliatoriaus jungimo kontaktuose yra elektros tinklo įtampa. Nekiškite į prietaisą elektrai laidžių daiktų.

Nekraukite pažeistų keičiamų akumuliatorių, juos tuoj pat pakeiskite.

Kiekvieną kartą prieš naudojimą patikrinkite, ar ant prietaiso, maitinimo kabelio, akumuliatoriaus bloko prailginimo kabelio ir kištuko nėra pažeidimų ir senėjimo požymių. Pažeistas dalis leidžiama taisyti tik specialistams.

Keičiamus MXF sistemos akumuliatorius kraukite tik „MXF“ sistemos įkrovikliais. Nekraukite kitų sistemų akumuliatorių.

Šio prietaiso naudoti arba valyti negali asmenys, turintys fizinę, jutiminę arba dvasinę negalią arba

neturintys patirties ir žinių, nebent atsakingas asmuo juos išmokyty saugiai elgtis su prietaisu. Išvardytus asmenis būtina prižiūrėti, kai jie naudojami prietaisu. Prietaisu negali naudotis vaikai. Pietaisiu nesinaudojant jį būtina laikyti saugioje ir vaikams nepasiekiamoje vietoje.

#### KITI SAUGUMO NURODYMAI

Prieš atlikdami bet kokius darbus įrenginyje, išimkite keičiamą akumuliatorių.

Sunaudotų keičiamų akumuliatorių nedeginkite ir nemeskite į buitines atliekas. „Milwaukee“ siūlo tausojantį aplinką sudėvėtų keičiamų akumuliatorių tvarkymą, apie tai prekybos atstovo.

Keičiamų akumuliatorių nelaikykite kartu su metaliniais daiktais (trumpojo jungimo pavojus).

Ekstremalių apkrovų arba ekstremalios temperatūros poveikyje iš keičiamų akumuliatorių gali ištekėti akumuliatoriaus skystis. Išsitiesus akumuliatoriaus skysčiu, tuoj pat nuplaukite vandeniu su muilu. Patekus į akis, tuoj pat ne trumpiau kaip 10 minučių gausiai skalaukite vandeniu ir tuoj pat kreipkitės į gydytoją.

**Įspėjimas!** Siekdami išvengti trumpojo jungimo sukeliama gaisro pavojus, sužalojimų arba produkto pažeidimų, neikiškite įrankio, keičiamo akumuliatoriaus arba įkroviklio į skysčius ir pasirūpinkite, kad į prietaisus arba akumuliatorius nepatektų jokių skysčių. Koroziją sukeliantys arba laidūs skysčiai, pvz., sūrus vanduo, tam tikri chemikalai ir balikliai arba produktai, kurių sudėtyje yra baliklių, gali sukelti trumpąjį jungimą.

#### NAUDOJIMAS PAGAL PASKIRTĮ

Akumuliatorinis žibintas gali būti naudojamas apšvietimui be maitinimo įtampos jungties.

Įkrovikliu papildomai galite įkrauti tinkamus keičiamus „Milwaukee“ akumuliatorius.

Šį prietaisą leidžiama naudoti tik pagal nurodytą paskirtį.

#### GE ATITIKTIES PAREIŠKIMAS

Kaip gamintojas atsakingai pareiškiamo, kad gaminys, aprašytas skyriuje „Techniniai duomenys“, atitinka visus 2011/65/ES (RoHS), 2014/53/ES, 2006/42/EB direktyvas ir šių darnųjų norminių dokumentų taikomus reikalavimus:

EN 60335-1:2012+A11:2014+A13:2017+A1:2019+  
A14:2019+A2:2019  
EN 60335-2-29:2004+A2:2010+A11:2018  
EN 60598-1:2015+A1:2018  
EN 60598-2-4:2018  
EN 62233:2008  
EN 62493:2015  
EN 61547:2009  
EN 55015:2013+A1:2015  
EN 61000-3-2:2014  
EN 61000-3-3:2013  
EN 301 489-1 V2.2.3  
EN 301 489-17 V3.1.1  
EN 300 328 V2.2.2  
EN 62479:2010  
EN IEC 63000:2018

Winnenden, 2021-05-05



Alexander Krug  
Managing Director



Įgalios parengti techninius dokumentus.

Techtronic Industries GmbH  
Max-Eyth-Straße 10  
71364 Winnenden  
Germany

#### ĮKROVOS BŪKLĖS INDIKATORIUS

Aktyvavus mašiną, akumuliatoriaus indikatorius rodo likusį veikimo laiką. Indikatorius rodo keičiamo akumuliatoriaus įkrovimo lygį. Jei įkrauta mažiau nei 10 %, akumuliatoriaus indikatorius ima mirksėti. Nukritus įkrovimo lygiui iki 0 %, akumuliatoriaus indikatorius mirksėti 8 kartus. Tada keičiamą akumuliatorių reikia įkrauti.

10-32%    32-55%    55-77%    77-100%

#### ONE-KEY™

Kad sužinotumėte daugiau apie ONE-KEY funkcionalumą, perskaitykite pridėtą greitos pradžios instrukciją arba aplankykite mus internete [www.milwaukeeetool.com/one-key](http://www.milwaukeeetool.com/one-key). ONE-KEY programą galite atsisiųsti iš App Store arba Google Play į savo išmanųjį telefoną.

Jei įvyksta elektrosstatinė iškrava, nutraukiamas Bluetooth ryšys. Tokiu atveju šį ryšį atstatykite rankiniu būdu. Jei sutrikus radijo dažniui, Bluetooth ryšys nutraukiamas už atskyrimo juostos (2280 MHz–2603,5 Mhz), prietaisą iš naujo nustatykite rankiniu būdu, kad vėl būtų atkurtas ryšys.

Prietaisas atitinka minimalius reikalavimus pagal EN 61547:2009 / EN 301489-1 / EN 301489-17.

#### „ONE-KEY™“ indikatorius

Mėlynas švytėjimas	Radijo ryšys yra aktyvus ir gali būti nustatomas naudojantis „ONE-KEY™“ programėle.
Mėlynas mirksėjimas	Įrankis palaiko ryšį su „ONE-KEY™“ programėle.
Raudonas mirksėjimas	Saugumo sumetimais įrankis užblokuotas, operatorius jį gali atblokuoti naudodamasis „ONE-KEY™“ programėle.

## ELEKTROS TINKLO JUNGTIŠ

Jungti tik prie vienfazės kintamos elektros srovės ir tik į specifkacijų lentelėje nurodytos įtampos elektros tinklą. Konstrukcijos saugos klasė II, todėl galima jungti ir į lizdus be apsauginio kontakto.

## ĮKROVOS LAIKAS

Akumu- liatoriaus tipas	Įtampa	Vardinė talpa	Įkrovos laikas apie
MXFCP203	72 V	≤ 3.0 Ah	55 min
MXFXC406	72 V	≤ 6.0 Ah	90 min

## LI-ION-AKUMULIATORIAI

Akumuliatoriai pardudami tik iš dalies įkrauti. Akumuliatoriaus šviesos diodai rodo įkrovimo būseną.

Jei akumuliatorius nenaudojamas ilgesnį laiką, jis persijungia į neaktyvią būseną.

Akumuliatoriui visiškai išsikrovus, jis automatiškai išsijungia (gilioji iškrova negalima).

Ekstremalių krūvių metu akumuliatorius gali smarkiai į kaisti. Tokiais atvejais akumuliatorius išsijungia.

Tada akumuliatorių reikia įkišti į kroviklį, kad jis įsikrautų ir veiktų.

Įkrovos dydį galima sužinoti, spustelint ant akumuliatoriaus esančių mygtukų. Tuo metu akumuliatorius gali likti elektriniame įrankyje, tačiau šis prieš tai turi būti ne trumpiau kaip minutę išjungtas (kitaip rodinys bus netikslus). Įsiziėbusių šviesos diodų skaičius nusako įkrovos dydį. Vienas mirksintis šviesos diodas signalizuoja, jog belikęs ne didesnis kaip 10 % galios rezervas.

Principinė taisyklė: jei įdėjus akumuliatorių elektrinis įrankis neveikia, akumuliatorių reikia įstatyti į kroviklį. Tada iš akumuliatoriuje ir kroviklyje esančių rodinų galima sužinoti akumuliatoriaus būseną.

Žemose temperatūrose sumažinta galia galima dirbti toliau.

## POŽYMIAI

Įstačius keičiamą akumuliatorių į įkroviklio vamzdį, keičiamas akumuliatorius automatiškai pradedamas krauti (raudonas šviesos diodas šviečia nuolat).

Jei į įkroviklį įstatomas per šiltas arba per šaltas keičiamas akumuliatorius (raudonas šviesos diodas mirksi), įkrova pradedama automatiškai, kai tik keičiamas akumuliatorius įgauna krovimui tinkamą temperatūrą. (0°C...40°C). Maks. įkrovimo srovė teka, kai keičiamo akumuliatoriaus temperatūra yra nuo 0 iki 30°C.

Įkrovimo laikas yra nuo 45 min. iki 90 min., priklausomai nuo to, kiek keičiamas akumuliatorius buvo išsikrovęs.

Kai akumuliatorius pilnai įsikrauna, kroviklio šviesos indukcinis diodas persijungia iš raudono į žalią, o ant akumuliatoriaus esantys šviesos diodai užgęsta.

Pagal poreikius, norėdami įkrauti, akumuliatorių išimkite iš prietaiso. Milwaukee akumuliatoriai neturi Atminties funkcijos, jeigu jie įkraunami prieš jiems visiškai išsikraunant. Todėl akumuliatorius turi būti visiškai tuščias, prieš jį įstatant į įkrovimo prietaisą.

Geriausia akumuliatorius išimti iš įkrovimo prietaiso ir įkrovimo prietaisą išjungti iš elektros tinklo. Nebus jokios žalos, jeigu akumuliatorius bus paliktas įjungtame įkrovimo prietaise.

Kai keičiamas akumuliatorius yra kroviklyje, akumuliatorius nuolat pilnai kraunamas. Šviesos rodmuo šviečia kaip įprasto krovimo metu.

Jei pasirodo raudonai žalias mirksintis šviesos indikatorius, įsitikinkite, kad akumuliatorius teisingai įstatytas. Tam akumuliatorių išimkite ir įstatykite iš naujo. Jei ir toliau matomas raudonai žalias mirksintis šviesos indikatorius, išimkite akumuliatorių iš įkroviklio ir mažiausiai 2 minutėms išjunkite įkroviklį iš elektros. Praėjus 2 minutėms įkroviklį

vėl įjunkite į elektros įstatykite akumuliatorių į įkroviklį. Jei ir toliau susiduriate su šia problema, kreipkitės į MILWAUKEE klientų aptarnavimo centrą.

## LED SIMBOLIAI



Raudona nuolatinė šviesa

Vykdomas įkrovimo procesas



Lėtas mirksėjimas žalia šviesa

Įkrovimo procesas beveik baigtas



Žalia nuolatinė šviesa

Įkrovimo procesas baigtas



Greitas raudonos šviesos mirksėjimas

Baterija yra per šilta / šalta – įkrovimo procesą pradėti tuomet, jeigu baterija pasieks teisingą įkrovimo temperatūrą.



Raudonos / žalios šviesos mirksėjimas pakaitomis

Akumuliatorius pažeistas arba sugedęs

## AKUMULIATORIAI

Ilgesnį laiką nenaudotus akumuliatorius prieš naudojimą įkraukite.

Aukštesnė nei 50°C temperatūra mažina keičiamų akumuliatorių galią. Venkite ilgesnio saulės ar šilumos šaltinių poveikio.

Įkroviklio ir keičiamo akumuliatoriaus jungiamieji kontaktai visada turi būti švarūs.

Kad prietaisas kuo ilgiau veiktų, pasinaudoję juo, iki galo įkraukite akumuliatorius.

Siekiant užtikrinti kuo ilgesnį baterijos tarnavimo laiką, reikėtų ją po atlikto įkrovimo iškart išimti iš įkroviklio.

Bateriją laikant ilgiau nei 30 dienų, būtina atkreipti dėmesį į šias nuorodas: bateriją laikyti sausoje aplinkoje, esant apie 27 °C temperatūrai. Baterijos įkrovimo lygis turi būti nuo 30% iki 50%. Baterija pakartotinai turi būti įkraunama kas 6 mėnesius.

## APSAUGA NUO AKUMULIATORIAUS PERKROVOS

Akumuliatorių blokas turi apsaugą nuo perkrovos, kuri leidžia išvengti perkrovų ir užtikrina jo eksploatacijos ilgaamžiškumą.

Esant didelėms apkrovoms, akumuliatoriaus elektroninė sistema prietaisą išjungia automatiškai. Kad prietaisas dirbtų toliau, reikia jį išjungti ir vėl jungti. Jeigu prietaisas neįsijungia, esant galimybei, akumuliatoriaus komplektą reikia iškrauti ir įkroviklyje iš naujo įkrauti.

## LIČIO JONŲ AKUMULIATORIŲ PERVEŽIMAS

Ličio jonų akumuliatoriams taikomos įstatyminės nuostatos dėl pavojingų krovinių pervežimų.

Šiuos akumuliatorius pervežti būtina laikantis vietinių, nacionalinių ir tarptautinių direktyvų ir nuostatų.

- Naudotojai šiuos akumuliatorius gali naudoti savo transporte be jokių kitų sąlygų.
- Už komercinį ličio jonų akumuliatorių pervežimą atsako ekspedicijos imonė pagal nuostatas dėl pavojingų krovinių pervežimo. Pasiruošimo išsiųsti ir pervežimo darbus gali atlikti tik atitinkamai išmokyti asmenys. Visas procesas privalo būti prižiūrimas.

Pervežant akumuliatorius būtina laikytis šių punktų:

- Siekiant išvengti trumpųjų jungimų, įsitikinkite, kad kontaktai yra apsaugoti ir izoliuoti.
- Atkreipkite dėmesį, kad akumuliatorius pakuotės viduje neslidinėtų.
- Draudžiama pervežti pažeistus arba tekančius akumuliatorius.

Dėl detalesnių nurodymų kreipkitės į savo ekspedicijos imonę.

## TECHNINIS APTARNAVIMAS

Šios lempos šviesos šaltinį turi teisę keisti tik gamintojas, gamintojo aptarnavimo centras arba kvalifikuotas specialistas.

Naudokite tik „Milwaukee“ priedus ir „Milwaukee“ atsargines dalis. Dalis, kurių keitimas neprašytas, leidžiama keisti tik „Milwaukee“ klientų aptarnavimo skyriams (žr. garantiją/klientų aptarnavimo skyrių adresus brošiūroje).

Esant poreikiui, nurodžius mašinos modelį ir šešiženklį numerį, esantį ant specifkacijų lentelės, klientų aptarnavimo centre arba tiesiogiai „Techtronic Industries GmbH“, Max-Eyth-Str. 10, 71364 Winnenden, Vokietija, galite užsakyti išplėstinį prietaiso brėžinį.

## SIMBOLIAI



ĮSPĖJIMAS! PERSPĖJIMAS! PAVOJUS!



Prieš atlikdami bet kokius darbus įrenginyje, išimkite keičiamą akumuliatorių.



Prieš atlikdami bet kokius įrenginyje, ištraukite iš lizdo kištuką.



DĖMESIO: Šis prietaisas gali skleisti pavojingus spindulius. Nežiūrėti į jungtą lempą. Tai gali būti kenksminga akims.



Prieš pradėdami dirbti su prietaisu, atidžiai perskaitykite jo naudojimo instrukciją.



Neprarykite tabletes tipo baterijos!



Elektros prietaisų, baterijų/akumuliatorių šalinti kartu su buitinėmis atliekomis negalima. Elektros prietaisus ir akumuliatorius reikia surinkti atskirai ir atiduoti perdirbimo imonei, kad būtų pašalinti aplinkai saugiu būdu. Vietos valdžios institucijose arba specializuotose prekybos vietose pasidomėkite apie perdirbimo ir surinkimo centrus.



II apsaugos klasės elektrinis įrankis. Šio elektrinio įrankio apsauga nuo elektros smūgio priklauso ne tik nuo pagrindinės izoliacijos, bet ir nuo to, kaip naudojamos papildomos apsauginės priemonės, tokios kaip dviguba arba pagerinta izoliacija. Nėra jokio prietaiso apsauginio laido pajungimui.



Naudotų baterijų nedeginti.



Nekraukite pažeistų keičiamų akumuliatorių, juos tuoj pat pakeiskite.



Europos atitikties ženklas



Jungtinės Karalystės atitikties ženklas



Ukrainos atitikties ženklas



Eurazijos atitikties ženklas

TEHNILISED ANDMED	AKUTULI	MXF TL (EU 220-240V)	MXF TL (UK 110V)	MXF TL (UK 220-240V)
Tootmisnumber	4747 66 01	4747 75 01	4747 85 01	
	000000 - 999999	000000 - 999999	000000 - 999999	
Pinge	220-240 V	110 V	220-240 V	
Sagedus	50 - 60 Hz	50 - 60 Hz	50 - 60 Hz	
Nimivastuvõtujõudlus lamp	960 W	960 W	960 W	
Kaitseklass (Võrgutoide)	IP 55	IP 55	-	
Kaitseklass (Akutoide)	IP 55	IP 55	IP 55	
Nimitarbimine akulaadija	480 W	480 W	480 W	
Kiirlaadimise laadimisvool	4,5 A	4,5 A	4,5 A	
Põlemiskestus 1 akutäitega (6,0 Ah)				
kõrge aste	3 h	3 h	3 h	
keskmine aste	6 h	6 h	6 h	
madal aste	10 h	10 h	10 h	
Valgusvoog Võrgutoide				
kõrge aste	27000 lm	27000 lm	27000 lm	
keskmine aste	14000 lm	14000 lm	14000 lm	
madal aste	7000 lm	7000 lm	7000 lm	
Valgusvoog Akutoide				
kõrge aste	20000 lm	20000 lm	20000 lm	
keskmine aste	10000 lm	10000 lm	10000 lm	
madal aste	5000 lm	5000 lm	5000 lm	
Värviesitusindeks (CRI) hajus režiimil	80	80	80	
Värvustemperatuur	4000 K	4000 K	4000 K	
Kaal ilma akuga ja pakendamise	48 kg	48 kg	48 kg	
Kaal vastavalt EPTA-protseduurile 01/2014 (3,0 Ah...6,0 Ah)	51 ... 53 kg	51 ... 53 kg	51 ... 53 kg	
Bluetoothi sagedusriba (sagedusribad)	2402-2480 MHz	2402-2480 MHz	2402-2480 MHz	
Kõrgepingejõudlus	1,8 dBm	1,8 dBm	1,8 dBm	
Bluetoothiga versioon	40BT signal mode	40BT signal mode	40BT signal mode	
Soovitulik ümbritsev temperatuur töötamise ajal	-18°C ... +50 °C			
Soovituslikud akutüübid	MXF CP203, MXF XC406			

**▲ TÄHELEPANU!** Kõik selle elektrilise tööriistaga kaasasolevad ohutusnõuded, juhised, joonised ja spetsifikatsioonid tuleb läbi lugeda. Kõigi allpool loetletud juhiste eiramise tagajärjeks võib olla elektrilööki, tulekahju ja/või rasked vigastused.  
**Hoidke kõik ohutusnõuded ja juhised edasiseks kasutamiseks hoolikalt alles.**

#### AKUTULI OHUTUSE ERJUHISED

**▲ Hoiatus!** Ärge suunake valguskiirt otse inimestele või loomadele. Ärge vaadake otse valguskiire sisse (ka mitte suurelt vahemaalt). Valguskiire sisse vaatamine võib põhjustada nägemise tõsist kahjustumist või täielikku kadumist.

**▲ HOIATUS!** See seade sisaldab liitiumnõppatareid. Kui uus või kasutatud patarei on organismi sattunud või see on alla neelatud, võib see tekitada sisemisi põletusi ja vähem kui 2 tunni pärast surma põhjustada. Pange patareipesa kaas alati kindlalt kinni. Kui see kindlalt ei sulgu, lülitage seade välja, võtke patarei välja ja hoidke seda lastele kättesaamatus kohas. Kui te arvate, et patarei on alla neelatud või organismi sattunud, võtke viivitamatult ühendust arstiga.

Tähelepanu - see toode on mõeldud kasutamiseks koos jahutusavadega alumises korpuse osas. Paigaldage see valgusti ainult sellisele pealispinnale, mis takistab vee sissetungimist korpusesse. Hoidke toode eemal lompidest jne.

#### AKULAADIJA SPETSIAALSED TURVAJUHISED

Laadijaga saab laadida järgmisi vahetatavaid akusid:

Aku tüüp	Aku rakutüüp	Pinge	Nimimahtvus	Elementide arv
MXFCP203	Li-Ion	72 V	≤ 3.0 Ah	20
MXFXC406	Li-Ion	72 V	≤ 6.0 Ah	2 x 20

Laadijaga ei tohi laadida mittelaetavaid akusid.

Laadijal olevasse vahetatava aku ühenduskambrisse ei tohi sattuda metalloisi (lühiseoht).

Ärge avage vahetatavaid akusid ega laadijaid ning ladustage neid ainult kuivades ruumides. Kaitske niiskuse eest.

Laadija akuklemmid on võrgupinge all. Ärge puudutage seadet voolu juhtivate esemetega.

Ärge laadige kahjustatud vahetatavat akut, vaid asendage see kohe uuega.

Enne iga kasutamist kontrollige seadet, ühendusjuhtmeid, akupaketi pikendusjuhtmeid ja pistikuid, et poleks kahjustusi ega materjali väsimist. Kahjustatud osi laske parandada ainult spetsialistil.

Laadige süsteemi MXF vahetatavaid akusid ainult süsteemi MXF laadijatega. Ärge laadige nendega teiste süsteemide akusid.

Antud seadet ei tohi käsitseda või puhastada piiratud füüsiliste, sensorsete või vaimsete võimete,

puudulike kogemuste või teadmistega isikud, välja arvatud juhul, kui neid instrueeriti nende ohutuse eest vastutava isiku poolt seadmega ohutus ümberkäimises. Ülalnimetatud isikuid tuleb seadme kasutamisel jälgida. Seade ei kuulu laste kätte. Mittekasutuse korral tuleb seda kindlalt ja lastele kättesaamatult alal hoida.

#### EDASISED OHUTUSJUHISED

Enne kõiki töid masina kallal võtke vahetatav aku välja.

Ärge visake tarvitatud vahetatavaid akusid tulle ega olmeprügisse. Milwaukee pakub vanade akude keskkonnahoidlikku käitlust; palun küsige oma erialaselt tarnijalt.

Ärge säilitage vahetatavaid akusid koos metallesmetega (lühiseoht).

Äärmuslikul koormusel või äärmuslikul temperatuuril võib kahjustatud vahetatavast akust akuvedelik välja voolata. Akuvedelikuga kokkupuutumise korral peske kohe vee ja seebiga. Silma sattumise korral loputage kiiresti põhjalikult vähemalt 10 minutit ning pöörduge viivitamatult arsti poole.

**Hoiatus!** Lühisest põhjustatud tuleohtu, vigastuste või toote kahjustuste vältimiseks ärge kastke tööriista, vahetusakut ega laadimiseadet vedelikku ning jälgige, et vedelike ei tungiks seadmetesse ega akusse. Korrodeeruvad või elektrit juhtivad vedelikud, nagu soolvesi, teatud kemikaalid ja pleegitusained või pleegitusaineid sisaldavad tooted, võivad põhjustada lühist.

#### KASUTAMINE VASTAVALT OTSTARBELE

Akuvalgusti saab kasutada valgustuseks sõltumata elektriühendusest.

Lisaks saab laadimiseseadmega laadida Milwaukee teatud vahetatavaid akusid.

Antud seadet tohib kasutada ainult vastavalt äranäidatud otstarbele.

#### EÜ VASTAVUSAVALDUS

Kinnitame tootjana ainuisikuliselt vastutades, et jaotises „Tehnilised andmed“ kirjeldatud toode on kooskõlas ELI direktiivide 2011/65/EU (RoHS), 2014/53/EL, 2006/42/EG kõike asjaomaste eeskirjade ja allpool nimetatud normdokumentidega:

EN 60335-1:2012+A11:2014+A13:2017+A1:2019+A14:2019+A2:2019  
EN 60335-2-29:2004+A2:2010+A11:2018  
EN 60598-1:2015+A1:2018  
EN 60598-2-4:2018  
EN 62233:2008  
EN 62493:2015  
EN 61547:2009  
EN 55015:2013+A1:2015  
EN 61000-3-2:2014  
EN 61000-3-3:2013  
EN 301 489-1 V2.2.3  
EN 301 489-17 V3.1.1  
EN 300 328 V2.2.2  
EN 62479:2010  
EN IEC 63000:2018

Winnenden, 2021-05-05

*Alexander Krug*

Alexander Krug  
Managing Director



On volitatud koostama tehnilist dokumentatsiooni.

Techtronic Industries GmbH  
Max-Eyth-Straße 10  
71364 Winnenden  
Germany

#### LAADIMISMÕODIK

Kui masin on töös, näitab akunäidik allesjäänud tööaega. Näidik näitab vahetusaku laetusastet. Kui aku jääk jääb alla 10%, hakkab akunäidiku märgutuli vilkuma. Kui aku jääk langeb 0% peale, vilgub akunäidik 8 korda. See tähendab, et peate vahetusakut laadima.

10-32%    32-55%    55-77%    77-100%

#### ONE-KEY™

Et selle tööriista ONE-KEY funktsionaalsuse kohta rohkem teada saada, lugege kaasasolevat kiirkäivituse juhendit või külastage meid internetis aadressil [www.milwaukee.com/one-key](http://www.milwaukee.com/one-key). Te saate ONE-KEY äpi oma nutitelefoni alla laadida App Store'i või Google Play kaudu.

Kui toode puutub kokku elektrostaatilise lahendusega, katkeb Bluetoothi sideühendus. Sideühendus tuleb sel juhul käsitsi taastada. Kui raadiosageduse häire tõttu on Bluetoothi sideühendus väljaspool säteulatust (2280 MHz–2603,5 MHz) häiritud, lähtestage seade uue ühenduse loomiseks käsitsi. Seade vastab minimaalsetele nõuetele vastavalt standarditele EN 61547:2009 / EN 301489-1 / EN 301489-17.

#### Näidik ONE-KEY™

Sinine tuli põleb    Raadioside on aktiivne ja seda saab rakenduse ONE-KEY™ kaudu seadistada.

Sinine tuli vilgub    Tööriist suhtleb rakendusega ONE-KEY™.

Punane tuli vilgub    Tööriist on kaitse-eesmärkidel lukustatud ja kasutaja saab seda rakenduse ONE-KEY™ kaudu lukust lahti teha.

## VÕRKU ÜHENDAMINE

Ühendage ainult ühefaasilise vahelduvvooluga ning ainult andmesilidil toodud võrgupingega. Ühendada on võimalik ka kaitsekontaktita pistikupesadesse, kuna nende konstruktsioon vastab kaitseklassile II.

## LAADIMISAEG

Aku tüüp	Pinge	Nimimahtuvus	Laadimisaeg ca.
MXFCP203	72 V	≤ 3.0 Ah	55 min
MXFXC406	72 V	≤ 6.0 Ah	90 min

## LI-ION-AKUD

Akud tarnitakse osaliselt laetuna. Aku laetuse taset näitavad akul olevad LED-tuled.

Kui akut ei kasutata pikemat aega, lülitub aku puhkerežiimile.

Täielikult tühjenemisel lülitub aku automaatselt välja (süvatühjenemine ei ole võimalik).

Suure koormuse puhul võib aku väga kuumaks muutuda. Vastaval juhul lülitub aku välja.

Aku tuleb laadimiseks ja taasaktiveerimiseks sisestada laadimisseadmesse.

Laetuse taset saab kontrollida klahvi abil. Aku võib sel ajal jätta elektrilisse tööriista, mis tuleb enne kontrollimist vähemalt minut (1) aega välja lülitada (muidu ei ole näit õige). Süttinud LEDide arv näitab laetuse taset. Vilkvu LED tähendab, et max võimsusvaru on 10%.

Kui elektriline tööriist ei hakka pärast aku paigaldamist tööle, tuleb panna aku laadijasse. Aku ja laadija näidud annavad teavet aku seisundi kohta.

Madalal temperatuuril võib jätkata tööd alanenud võimsusega.

## TUNNUSED

Pärast vahetatava aku asetamist laadija ühenduskambris toimub aku laadimine automaatselt (punane LED põleb pidevalt).

Kui laadijasse pannakse liiga soe või liiga külm vahetatav aku (punane valgusdiood vilgub), algab laadimisprotsess automaatselt niipea, kui aku on jõudnud õige laadimistemperatuurini (0 °C ... 40 °C). Maks laadimisvool saavutatakse siis, kui aku temperatuur jääb 0 ... 30 °C vahele.

LaadimisMilwaukee kestab 45 min kuni 90 min vastavalt vahetatava aku tühjenemisastmele.

Kui aku on täis, süttib laadijal punase LED märgutule asemel roheline tuli ja aku märgutuled kustuvad.

Laadimiseks tuleb aku seadmest välja võtta. Milwaukee akudel pole mälu funktsiooni. Akud ei pea enne laadimisseadeldisele asetamist olema täiesti tühjad.

Kõige otstarbekam on aku laadimisseadeldiselt ära võtta ning laadimisseadeldis vooluvõrgust lahti ühendada. Kui aku jääb vooluvõrku ühendatud laadimisseadeldisele, siis see ei põhjusta mitte mingeid kahjustusi.

Kui vahetusaku jääb laadijasse, toimub pidev aku täislaadimine. Valgustatud näidik põleb nii nagu tavalise laadimise ajal.

Kui valgusnäidik vilgub punaselt ja roheliselt, veenduge, et aku on õigesti paigaldatud. Selleks eemaldage aku ja paigaldage uuesti. Kui valgusnäidik vilgub endiselt punaselt ja roheliselt, võtke aku akulaadijast välja ja ärge ühendage akulaadijat vooluvõrku vähemalt 2 minuti jooksul. 2 minuti möödudes ühendage akulaadija uuesti vooluvõrku ning pange aku akulaadijasse. Kui probleem püsib, siis pöörduge MILWAUKEE klienditeeninduse poole.

## LED SÜMBOLID

	Punane, katkematu märgutuli	laadimine toimub
	Roheline, aeglaselt vilkvu märgutuli	laadimine on peaaegu lõppenud
	Pidev roheline märgutuli	laadimine on lõppenud
	Punane, kiiresti vilkvu märgutuli	patarei on liiga soe/külm - laadimine algab niipea, kui patarei on saavutanud õige laadimistemperatuuri.
	Vaheldumisi punane/roheline vilkvu märgutuli	aku on kahjustatud või mittevastav

## AKUD

Pikemat aega mittekasutatud akusid laadige veel enne kasutamist.

Temperatuur üle 50 °C vähendab vahetatava aku töövoimet. Vältige pikemat soojenemist päikese või kütteseadme mõjul.

Hoidke laadija ja vahetatava aku ühenduskontaktid puhtad.

Optimaalse patarei eluea tagamiseks, pärast kasutamist lae patareiplokk täielikult.

Akud tuleks võimalikult pika kasutuse saavutamiseks pärast täislaadimist laadijast välja võtta.

Aku ladustamisel üle 30 päeva:  
Ladustage akut kuivas kohas u 27°C juures.  
Ladustage akut u 30-50% laetusseisundis.  
Laadige aku iga 6 kuu tagant täis.

## AKU KOORMUSKAITSE

Akuplokk on varustatud koormuskaitsega, mis kaitseb akut üleliigse koormuse eest ning kindlustab selle pika eluea. Äärmiselt suurest koormusest annab märku vilkvu töötili. Kui koormust ei vähendata, siis lülitab masin ennast automaatselt välja. Edasi töötamiseks tuleb masin välja ja uuesti sisse lülitada. Kui masin ei lähe uuesti tööle on akuplokk nähtavasti tühi ja tuleks laadimisseadmega uuesti täis laadida.

## LIITIUMIOONAKUDE TRANSPORTIMINE

Liitiumioonakud on allutatud ohtlike ainete transportimisega seonduvatele õigusaktidele.

Nende akude transportimine peab toimuma kohalikest, siseriiklikest ja rahvusvahelistest eeskirjadest ning määrustest kinni pidades.

- Tarbijad tohivad neid akusid edasiste piiranguteta tänaval transportida.
- Liitiumioonakude komertstransport ekspedeerimisettevõtete kaudu on allutatud ohtlike ainete transportimisega seonduvatele õigusaktidele. Tarne-ettevalmistusi ja transporti tohivad teostada eranditult vastavalt koolitatud isikud. Kogu protsessi tuleb asjatundlikult jälgida.

Akude transportimisel tuleb järgida järgmisi punkte:

- Tehke kindlaks, et kontaktid on lühiste vältimiseks kaitstud ja isoleeritud.
- Pöörake tähelepanu sellele, et akupakk ei saaks pakendis nihkuda.
- Kahjustatud või välja voolanud akusid ei tohi kasutada.

Pöörduge edasiste juhiste saamiseks ekspedeerimisettevõtte poole.

## HOOLDUS

Selle lambi valgusallikat tohib välja vahetada ainult tootja, tema klienditeenindus või samaväärse kvalifikatsiooniga isik.

Kasutage ainult Milwaukee tarvikuid ja Milwaukee tagavaraosi. Detailid, mille väljavahetamist pole kirjeldatud, laske välja vahetada Milwaukee klienditeeninduspunkti (vaadake brošüüri garantii / klienditeeninduste aadressid).

Vajadusel saab nõuda seadme plahvatusjoonise võimsussildil oleva masinatüübi ja kuuekohalise numbri alusel klienditeeninduspunkti või vahetult firmalt Techtronic Industries GmbH, Max-Eyth-Straße 10, 71364 Winnenden, Germany.

## SÜMBOLID

	TÄHELEPANU! HOIATUS! OHT!
	Enne kõiki töid masina kallal võtke vahetatav aku välja.
	Enne kõiki töid masina kallal tõmmake pistik pistikupesast välja.
	ETTEVAATUST! Antud seade võib kiirgata ohtlikku kiirgust. Ära vaata töötavale lambile! See võib kahjustada nägemist.
	Palun lugege enne käikulaskmist kasutamisyhend hoolikalt läbi.
	Nõõppatareid ei tohi alla neelata!

	Elektriseadmeid, patareid/akusid ei tohi utiliseerida koos majapidamisprügiga.
	Elektriseadmed ja akud tuleb eraldi kokku koguda ning kõrvaldada keskkonnasõbralikul moel töötlemiskeskusesse. Küsige infot jäätmekäitlusjaamade ja kogumispunktide kohta oma kohalike ametnike või edasimüüja käest.
	Kaitseklassi II elektritööriist. Elektritööriist, mille puhul ei sõltu kaitse mitte üksnes baasisolatsioonist, vaid ka täiendavate kaitsemeetmete nagu topelisolatsioon või tugevdatud isolatsiooni kohaldamisest. Mehhanism kaitsejuhi ühendamiseks puudub.
	Kasutatud akusid mitte visata tulle.
	Ärge laadige kahjustatud vahetatavat akut, vaid asendage see kohe uuega.
	Euroopa vastavusmärk
	Ühendkuningriigi vastavusmärgis
	Ukraina vastavusmärk
	Euraasia vastavusmärk

**ТЕХНИЧЕСКИЕ ДАННЫЕ АККУМУЛЯТОРНЫЙ ФОНАРЬ MXF TL (EU 220-240V) MXF TL (UK 110V) MXF TL (UK 220-240V)**

Серийный номер изделия .....	4747 66 01 .....	4747 75 01 .....	4747 85 01 .....
.....	000000 - 999999 .....	000000 - 999999 .....	000000 - 999999 .....
Напряжение .....	220-240 V .....	110 V .....	220-240 V .....
Частота .....	50 - 60 Hz .....	50 - 60 Hz .....	50 - 60 Hz .....
Номинальная потребляемая мощность фонарь .....	960 W .....	960 W .....	960 W .....
Класс защиты (Питание от сети) .....	IP 55 .....	IP 55 .....	- .....
Класс защиты (Питание от аккумулятора) .....	IP 55 .....	IP 55 .....	IP 55 .....
Номинальная выходная мощность зарядное устройство .....	480 W .....	480 W .....	480 W .....
Ток быстрого заряда .....	4,5 A .....	4,5 A .....	4,5 A .....
Длительность работы на 1 зарядке аккумулятора (6,0 Ah)			
высокая ступень .....	3 h .....	3 h .....	3 h .....
средняя ступень .....	6 h .....	6 h .....	6 h .....
низкая ступень .....	10 h .....	10 h .....	10 h .....
Сила света Питание от сети			
высокая ступень .....	27000 lm .....	27000 lm .....	27000 lm .....
средняя ступень .....	14000 lm .....	14000 lm .....	14000 lm .....
низкая ступень .....	7000 lm .....	7000 lm .....	7000 lm .....
Сила света Питание от аккумулятора			
высокая ступень .....	20000 lm .....	20000 lm .....	20000 lm .....
средняя ступень .....	10000 lm .....	10000 lm .....	10000 lm .....
низкая ступень .....	5000 lm .....	5000 lm .....	5000 lm .....
Коэффициент цветопередачи (CRI) режим диффузный .....	80 .....	80 .....	80 .....
Цветовая температура .....	4000 K .....	4000 K .....	4000 K .....
Вес без аккумулятором и упаковки .....	48 kg .....	48 kg .....	48 kg .....
Вес согласно процедуре EPTA 01/2014 (3,0 Ah .. 6,0 Ah) .....	51 .. 53 kg .....	51 .. 53 kg .....	51 .. 53 kg .....
Диапазон частот Bluetooth (диапазоны частот) .....	2402-2480 MHz .....	2402-2480 MHz .....	2402-2480 MHz .....
Мощность высокой частоты .....	1,8 dBm .....	1,8 dBm .....	1,8 dBm .....
Версия Bluetooth .....	40BT signal mode .....	40BT signal mode .....	40BT signal mode .....
Рекомендованная температура окружающей среды во время работы .....	-18°C .....	+50 °C .....	
Рекомендованные типы аккумуляторных блоков .....	MXF CP203, MXF XC406 .....		

**ВНИМАНИЕ!** Ознакомьтесь со всеми предупреждениями относительно безопасного использования, инструкциями, иллюстративным материалом и техническими характеристиками, поставляемыми с этим электроинструментом. Несоблюдение всех нижеследующих инструкций может привести к поражению электрическим током, пожару и/или тяжелым травмам. Сохраняйте эти инструкции и указания для будущего использования.

**СПЕЦИАЛЬНЫЕ ИНСТРУКЦИИ ПО ТЕХНИКЕ БЕЗОПАСНОСТИ ПРИ АККУМУЛЯТОРНЫЙ ФОНАРЬ**

**Предупреждение:** никогда не направлять световой луч непосредственно на людей или животных. Не смотреть на световой луч (даже с большого расстояния). Световой луч может стать причиной серьезных повреждений или потери зрения.

**ПРЕДУПРЕЖДЕНИЕ!** Данный прибор содержит в себе один литиевый миниатюрный элемент питания. Как новый, так и использованный элемент питания может привести к тяжелым внутренним ожогам и смерти в течение менее 2 часов, если он был проглочен или попал внутрь организма иным способом. Всегда следите, чтобы крышка батарейного отсека была закрыта. Если крышка плотно не закрывается, отключите прибор, выньте элемент питания и спрячьте от детей. При подозрении, что элемент питания был проглочен или попал внутрь организма иным способом, срочно обратитесь к врачу.

Внимание: данное изделие имеет отверстия для охлаждения в нижней части корпуса. Устанавливайте этот фонарь только на сухие поверхности, чтобы не допустить попадания воды внутрь корпуса. Держите изделие в стороне от луж и т. п.

**ЗАРЯДНОЕ УСТРОЙСТВО РЕКОМЕНДАЦИИ ПО ТЕХНИКЕ БЕЗОПАСНОСТИ**

При помощи данного зарядного устройства могут заряжаться следующие аккумуляторы:

Модель емкость (при хранении)	Тип ячейки батареи	Напря- жение	Номиналь- ная	Количество элементов в аккумуляторе
MXFCP203	Li-Ion	72 V	≤ 3,0 Ah	20
MXFXC406	Li-Ion	72 V	≤ 6,0 Ah	2 x 20

Не старайтесь зарядить перезаряжаемые батареи при помощи этого зарядного устройства.

Не допускается попадания каких-либо металлических предметов в аккумуляторный отсек зарядного устройства во избежание короткого замыкания.

Никогда не вскрывайте аккумуляторы или зарядные устройства и храните их только в сухих помещениях. Следите, чтобы они всегда были сухими.

Фиксаторы аккумулятора зарядного устройства запитаны от сети. Не дотрагивайтесь до них токопроводящими предметами.

Никогда не заряжайте поврежденные аккумуляторы. Замените их новым.

Перед включением проверьте инструмент, кабель и вилку на предмет повреждений или усталости материала.

Ремонт может производиться только уполномоченными Сервисными Организацииями.

Для зарядки аккумуляторов модели MXF используйте только зарядным устройством MXF. Не заряжайте аккумуляторы других систем.

Данное устройство не разрешается эксплуатировать или чистить лицам с ограниченными физическими, сенсорными или умственными способностями, а также лицам с недостаточным опытом или знаниями, за исключением случаев, когда они были проинструктированы по безопасному обращению с устройством лицом, по закону отвечающим за их безопасность. При использовании устройства лицами, названными выше, за ними надлежит осуществлять надзор. Никогда не допускать попадания устройства в руки детям. Поэтому если устройство не используется, его надлежит хранить в безопасном и недоступном для детей месте.

**ПРОЧИЕ УКАЗАНИЯ ПО ТЕХНИКЕ БЕЗОПАСНОСТИ**

Выньте аккумулятор из машины перед проведением с ней каких-либо манипуляций.

Не выбрасывайте использованные аккумуляторы вместе с домашним мусором и не сжигайте их. Дистрибьюторы компании Milwaukee предлагают восстановление старых аккумуляторов, чтобы защитить окружающую среду.

Не храните аккумуляторы вместе с металлическими предметами во избежание короткого замыкания.

Аккумуляторная батарея может быть повреждена и дать течь под воздействием чрезмерных температур или повышенной нагрузки. В случае контакта с аккумуляторной кислотой немедленно промойте место контакта мылом и водой. В случае попадания кислоты в глаза промывайте глаза в течении 10 минут и немедленно обратитесь за медицинской помощью.

**Предупреждение!** Для предотвращения опасности пожара в результате короткого замыкания, травм и повреждения изделия не опускайте инструмент, сменный аккумулятор или зарядное устройство в жидкости и не допускайте попадания жидкостей внутрь устройств или аккумуляторов. Коррозионные и проводящие жидкости, такие как соленый раствор, определенные химикаты, отбеливающие средства или содержащие их продукты, могут привести к короткому замыканию.

**ИСПОЛЬЗОВАНИЕ**

Аккумуляторная лампа может использоваться для освещения и без подключения к электросети.

Зарядное устройство может дополнительно заряжать определенные типы сменных аккумуляторов Milwaukee.

Не пользуйтесь данным инструментом способом, отличным от указанного для нормального применения.

**ДЕКЛАРАЦИЯ О СООТВЕТСТВИИ СТАНДАРТАМ ЕС**

Под собственную ответственность мы как производитель заявляем о том, что описанное в разделе «Технические характеристики» изделие отвечает всем соответствующим требованиям директив 2011/65/ЕС (директива, ограничивающая содержание вредных веществ), 2014/53/ЕС, 2006/42/ЕС и следующих гармонизированных нормативных документов:

- EN 60335-1:2012+A11:2014+A13:2017+A1:2019+A14:2019+A2:2019
- EN 60335-2-29:2004+A2:2010+A11:2018
- EN 60598-1:2015+A1:2018
- EN 60598-2-4:2018
- EN 62233:2008
- EN 62493:2015
- EN 61547:2009
- EN 55015:2013+A1:2015
- EN 61000-3-2:2014
- EN 61000-3-3:2013
- EN 301 489-1 V2.2.3
- EN 301 489-17 V3.1.1
- EN 300 328 V2.2.2
- EN 62479:2010
- EN IEC 63000:2018

Winnenden, 2021-05-05

*Alexander Krug*

Alexander Krug  
Managing Director



Уполномочен на составление технической документации.

Teichtronic Industries GmbH  
Max-Eyth-Straße 10  
71364 Winnenden  
Germany

**ИНДИКАТОР ЗАРЯЖЕННОСТИ АККУМУЛЯТОРА**

После активации станка индикатор состояния аккумулятора показывает оставшийся уровень заряда. Индикатор показывает состояние заряда сменного аккумулятора. Если уровень заряда составляет менее 10 %, индикатор состояния аккумулятора начнет мигать. Когда заряд падает до 0 %, индикатор мигает 8 раз. В этом случае сменный аккумулятор необходимо зарядить.

- 10-32%
- 32-55%
- 55-77%
- 77-100%

**ONE-KEY™**

Чтобы узнать больше о функциональных возможностях ONE-KEY для этого инструмента, ознакомьтесь с прилагаемым кратким руководством или посетите нашу страницу в интернете - [www.milwaukeekeetool.com/one-key](http://www.milwaukeekeetool.com/one-key). Приложение ONE-KEY доступно для загрузки на ваш смартфон через App Store или Google Play.

При возникновении электростатического разряда соединение Bluetooth прерывается. В этом случае восстановите соединение вручную. В случае нарушения соединения Bluetooth за пределами диапазона исключения (2280–2603,5 МГц) по причине радиочастотных помех вручную выполните сброс устройства, чтобы заново установить соединение. Устройство соответствует минимальным требованиям согласно EN 61547:2009 / EN 301489-1 / EN 301489-17.



## Индикация ONE-KEY™

Горит синим	Радиосвязь активна и может быть настроена с помощью приложения ONE-KEY™ App
Мигает синим	Настроено соединения инструмента с приложением ONE-KEY™ App.
Мигает красным	Инструмент заблокирован в целях безопасности, пользователь может разблокировать его через приложение ONE-KEY™ App.

## ПОДКЛЮЧЕНИЕ К ЭЛЕКТРОСЕТИ

Подсоединять только к однофазной сети переменного тока с напряжением, соответствующим указанному на инструменте. Электроинструмент имеет второй класс защиты, что позволяет подключать его к розеткам электросети без заземляющего вывода.

## ВРЕМЯ ЗАРЯДА БАТАРЕИ

Модель емкости (при хранении)	Напряжение	Номинальная	Время заряда батареи около
MXFCP203	72 V	≤ 3.0 Ah	55 min
MXFXC406	72 V	≤ 6.0 Ah	90 min

## Li-ION-АККУМУЛЯТОР

Аккумуляторы при поставке заряжены не полностью. СД на аккумуляторе показывают степень заряженности.

Если аккумулятор не используется длительное время, он переключается в состояние покоя.

При полной разрядке аккумулятор автоматически отключается (глубокая разрядка невозможна).

При очень высоких нагрузках аккумулятор может сильно нагреваться. В этом случае он отключается.

Чтобы снова зарядить и активировать аккумулятор, подключите его к зарядному устройству.

Для контроля уровня заряда нажать кнопку на аккумуляторе. При этом аккумулятор можно не отсоединять от электроинструмента, однако минимум за 1 минуту до проверки его необходимо отключить (иначе индикация будет неточной). Степень зарядки определяют по количеству горящих диодов. Мигание диода сигнализирует, что резерв составляет макс. 10%.

Если после присоединения аккумулятора инструмент не работает, проверьте аккумулятор, установив его на зарядное устройство. Степень зарядки см. по показаниям индикаторов на аккумуляторе и зарядном устройстве.

При низких температурах можно продолжать работать с пониженной мощностью.

## ХАРАКТЕРИСТИКИ

Аккумуляторы начнут автоматически заряжаться, после помещения их в зарядное устройство (красный СД горит постоянно)

При установке на зарядное устройство горячих или холодных аккумуляторов (блáвнáй индикатор мигает), зарядка начнется автоматически при достижении аккумуляторами необходимой температуры (0°C...40°C). Максимальный ток зарядки возникает, когда температура аккумулятора находится в пределах от 0°C до 30°C

Время зарядки аккумулятора находится в пределах от 45 мин до 90 мин в зависимости от степени разряда.

Если аккумулятор заряжен полностью, то светодиод на зарядном устройстве переключается с красного цвета на зеленый и светодиод на аккумуляторе погаснет.

Извлечь аккумулятор из прибора для зарядки. Аккумуляторы Milwaukee не имеют функции напоминания, когда необходимо их зарядить, прежде чем они полностью не разрядятся. Поэтому аккумулятор не должен быть полностью разряжен, прежде чем его можно будет вставить в зарядное устройство.

На практике лучше всего извлекать аккумуляторы из зарядного устройства и отсоединять устройство от сети. Однако это не вызовет никаких повреждений, если оставить аккумулятор в подключенном зарядном устройстве.

Если сменный аккумулятор остается в зарядном устройстве, в нем поддерживается полный заряд. Индикатор заряда горит при нормальном процессе заряда.

Если световой индикатор мигает красным и зеленым, следует проверить, правильно ли установлен аккумулятор. Для этого необходимо извлечь аккумулятор и установить заново. Если световой индикатор продолжает мигать красным и зеленым, возможно, выньте аккумулятор из зарядного устройства и отключите зарядное устройство от электросети не менее чем на 2 минуты. Через 2 минуты снова подключите зарядное устройство к электросети и вставьте в него аккумулятор. Если проблема не устранена, обратитесь в сервисную службу MILWAUKEE.

## LED СИМВОЛЫ

	Продолжительный красный световой сигнал	Активный процесс зарядки
	Медленное зеленое мигание	Процесс зарядки почти завершен
	Продолжительный зеленый световой сигнал	Процесс зарядки завершен
	Быстрое красное мигание	Аккумулятор слишком горячий/холодный – Процесс зарядки начнется, когда аккумулятор достигнет заданной температуры зарядки
	Поочередное красное/зеленое мигание	Аккумулятор поврежден или неисправен

## АККУМУЛЯТОР

Перед использованием аккумулятора, которым не пользовались некоторое время, его необходимо зарядить.

Температура свыше 50°C снижает работоспособность аккумуляторов. Избегайте продолжительного нагрева или прямого солнечного света (риск перегрева).

Контакты зарядного устройства и аккумуляторов должны содержаться в чистоте.

Для обеспечения оптимального срока службы аккумулятор необходимо полностью заряжать после использования прибора.

Для достижения максимально возможного срока службы аккумуляторы после зарядки следует вынимать из зарядного устройства.

При хранении аккумулятора более 30 дней: Храните аккумулятор при 27°C в сухом месте. Храните аккумулятор с зарядом примерно 30% - 50%. Каждые 6 месяцев аккумулятор следует заряжать.

## ЗАЩИТА АККУМУЛЯТОРА ОТ ПЕРЕГРУЗКИ

Аккумуляторный блок оснащен предохранителем от перегрузки, который защищает аккумулятор от перегрузки и обеспечивает долгий срок службы. При чрезмерно сильных нагрузках электроника аккумулятора автоматически отключит машину. Для продолжения работы машину выключить и снова включить. Если машина не включается, то, возможно, разрядился аккумуляторный блок и следует зарядить его в зарядном устройстве.

## ТРАНСПОРТИРОВКА ЛИТИЙ-ИОННЫХ АККУМУЛЯТОРОВ

Литий-ионные аккумуляторы в соответствии с предписаниями закона транспортируются как опасные грузы.

Транспортировка этих аккумуляторов должна осуществляться с соблюдением местных, национальных и международных предписаний и положений.

- Эти аккумуляторы могут перевозиться по улице потребителем без дальнейших обязательств.
- При коммерческой транспортировке литий-ионных аккумуляторов экспедиторскими компаниями действуют положения, касающиеся транспортировки опасных грузов. Подготовка к отправке и транспортировка должны производиться исключительно специально обученными лицами. Весь процесс должен находиться под контролем специалиста.

При транспортировке аккумуляторов необходимо соблюдать следующие пункты:

- Убедитесь, что контакты защищены и изолированы во избежание короткого замыкания.
- Следите за тем, чтобы аккумуляторный блок не соскочил внутри упаковки.
- Транспортировка поврежденных или протекающих аккумуляторов запрещена.

За дополнительными указаниями обратитесь к своему экспедитору.



## ОБСЛУЖИВАНИЕ











Замена лампы осуществляется только производителем, сервисным центром производителя или специалистом аналогичной квалификации.

Пользуйтесь аксессуарами и запасными частями Milwaukee. В случае возникновения необходимости в замене, которая не была описана, обращайтесь в один из сервисных центров по обслуживанию электроинструментов Milwaukee (см. список сервисных организаций).

При необходимости, у сервисной службы или непосредственно у фирмы Techtronic Industries GmbH, Max-Eyth-Straße 10, 71364, Винненден, Германия, можно запросить сборочный чертеж устройства, сообщив его тип и шестизначный номер, указанный на фирменной табличке.

## СИМВОЛЫ

	ОСТОРОЖНО! ПРЕДУПРЕЖДЕНИЕ! ОПАСНОСТЬ!
	Выньте аккумулятор из машины перед проведением с ней каких-либо манипуляций.
	Перед выполнением каких-либо работ по обслуживанию инструмента всегда вынимайте вилку из розетки.

	ОСТОРОЖНО: данный прибор может быть источником опасного излучения. Не смотрите на рабочую лампу. Это может быть опасным для глаз.
	Пожалуйста, внимательно прочтите инструкцию по использованию перед началом любых операций с инструментом.
	Не глотать миниатюрный элемент питания!
	Электроприборы, батареи/аккумуляторы запрещено утилизировать вместе с бытовым мусором. Электрические приборы и аккумуляторы следует собирать отдельно и сдавать в специализированную компанию для утилизации в соответствии с нормами охраны окружающей среды. Получите в местных органах власти или у вашего специализированного дилера сведения о центрах вторичной переработки и пунктах сбора.
	Электроинструмент с классом защиты II. Электроинструмент, в котором защита от электрического удара зависит не только от основной изоляции, но и от того, что принимаются дополнительные защитные меры, такие как двойная изоляция или усиленная изоляция. Нет устройства для подключения защитного провода.
	Исрасходованные сменные аккумуляторы не бросайте в огонь.
	Никогда не заряжайте поврежденные аккумуляторы. Замените их новым.
	Европейский знак соответствия
	Британский знак соответствия
	Украинский знак соответствия
	Евразийский знак соответствия

ТЕХНИЧЕСКИ ДАННИ	ЛАМПА НА БАТЕРИЯТА	MXF TL (EU 220-240V)	MXF TL (UK 110V)	MXF TL (UK 220-240V)
Производствен номер.....	4747 66 01 .....	4747 75 01 .....	4747 85 01 .....	000000 - 999999 .....
Напрежение.....	220-240 V.....	110 V.....	220-240 V.....	220-240 V.....
Честота.....	50 - 60 Hz.....	50 - 60 Hz.....	50 - 60 Hz.....	960 W.....
Номинална консумирана мощност Лампа.....	960 W.....	960 W.....	960 W.....	IP 55.....
Клас на защита (Захранване от електрическата мрежа).....	IP 55.....	IP 55.....	IP 55.....	IP 55.....
Клас на защита (Захранване от акумулаторна батерия).....	IP 55.....	IP 55.....	IP 55.....	480 W.....
Номинална консумирана мощност зарядно устройство.....	480 W.....	480 W.....	480 W.....	4,5 A.....
Ток на зареждане при бързо зареждане.....	4,5 A.....	4,5 A.....	4,5 A.....	
Продължителност на светене с 1 зареждане на батерията (6,0 Ah)				
Висока степен.....	3 h.....	3 h.....	3 h.....	
Средна степен.....	6 h.....	6 h.....	6 h.....	
Ниска степен.....	10 h.....	10 h.....	10 h.....	
Светлинен поток Захранване от електрическата мрежа				
Висока степен.....	27000 lm.....	27000 lm.....	27000 lm.....	
Средна степен.....	14000 lm.....	14000 lm.....	14000 lm.....	
Ниска степен.....	7000 lm.....	7000 lm.....	7000 lm.....	
Светлинен поток Захранване от акумулаторна батерия				
Висока степен.....	20000 lm.....	20000 lm.....	20000 lm.....	
Средна степен.....	10000 lm.....	10000 lm.....	10000 lm.....	
Ниска степен.....	5000 lm.....	5000 lm.....	5000 lm.....	
Индекс на цветово възпроизвеждане (CRI) режим дифузна.....	80.....	80.....	80.....	
Цветна температура.....	4000 K.....	4000 K.....	4000 K.....	
Тегло без резервна батерия и опаковане.....	48 kg.....	48 kg.....	48 kg.....	
Тегло съгласно процедурата EPTA 01/2014 (3,0 Ah...6,0 Ah).....	51 ... 53 kg.....	51 ... 53 kg.....	51 ... 53 kg.....	
Честотен обхват (честотни обхвати) на Bluetooth.....	2402-2480 MHz.....	2402-2480 MHz.....	2402-2480 MHz.....	
висококачествена мощност.....	1,8 dBm.....	1,8 dBm.....	1,8 dBm.....	
Версия на Bluetooth.....	40BT signal mode.....	40BT signal mode.....	40BT signal mode.....	
Препоръчителна околна температура при работа.....	-18°C ... +50 °C.....			
Препоръчителни видове акумулаторни батерии.....	MXF CP203, MXF XC406.....			

**ВНИМАНИЕ!** Прочетете всички указания за безопасност, инструкции, илюстрации и спецификации за този електроинструмент.

#### СПЕЦИАЛНИ ИНСТРУКЦИИ ЗА БЕЗОПАСНОСТ ЗА ЛАМПА НА БАТЕРИЯТА

**Внимание:** Никога не насочвайте светлинния лъч директно към хора или животни. Не гледайте в светлинния лъч (дори и от по-голямо разстояние). Гледането в светлинния лъч може да причини сериозни нарушения и дори загуба на зрението.

**ПРЕДУПРЕЖДЕНИЕ!** Устройството съдържа литиева плоска батерия. Новата или използвана батерия може да причини тежки вътрешни изгаряния и да доведе до смърт в рамките на по-малко от 2 часа, ако бъде погълната или попадне в тялото. Винаги обезопасявайте капака на отделението за батерията. Ако той не се затваря добре, изключете устройството, свалете батерията и я дръжте далеч от деца. Ако смятате, че батериите са били погълнати или са попаднали в тялото, незабавно потърсете лекарска помощ.

Внимание: Продуктът има охлаждащи отвори в долната част на корпуса. Инсталирайте лампата само на повърхност, която не допуска проникването на вода в корпуса. Дръжте продукта далеч от локви и др. подобни.

#### ЗАРЯДНО УСТРОЙСТВО СПЕЦИАЛНИ УКАЗАНИЯ ЗА БЕЗОПАСНОСТ

Със зарядното устройство могат да се зареждат следните акумулатори:

Тип на акумулатора	Батерия тип клетка	Напрежение	Номинален капацитет	Брой на клетките
MXFCP203	Li-Ion	72 V	≤ 3,0 Ah	20
MXFXC406	Li-Ion	72 V	≤ 6,0 Ah	2 x 20

Със зарядното устройство да не се зареждат батерии, които не са зареждащи се.

В гнездото за акумулатори на зарядните устройства не бива да попадат метални части (опасност от късо съединение).

Не отваряйте акумулатори и зарядни устройства и ги съхранявайте само в сухи помещения. Пазете ги от влага.

На клемите за акумулаторни батерии на зарядното устройство е приложено мрежово напрежение. Не бъркайте в уреда с токопроводящи предмети.

Ако акумулаторът е повреден, не го зареждайте, а веднага го сменете.

Преди всяка употреба проверявайте уреда, свързващия кабел, акумулаторния пакет от удължителен кабел и щепсел за повреда или стареене. Повредените части да се поправят само от специалист.

Акумулатори от системата MXF да се зареждат само със зарядни устройства от системата MXF laden. Да не се зареждат акумулатори от други системи.

Не е разрешено уредът да се обслужва или почиства от лица, които са с ограничени физически, сетивни или интелектуални възможности респективно които имат ограничен опит и познания, освен в случаите, в които са инструктирани за безопасно боравене с уреда от лице, което е законно упълномощено да отговаря за тяхната сигурност и безопасност. При използване на уреда горе посочените лица трябва да бъдат надзиравани. Уредът не бива да се предоставя на деца. Поради тази причина в случаите, когато не се използва, уредът трябва да бъде съхраняван на сигурно място, извън достъпа на деца.

#### ДРУГИ УКАЗАНИЯ ЗА БЕЗОПАСНОСТ

Преди започване на каквито и да е работи по машината извадете акумулатора.

Не изхвърляйте изхабените акумулатори в огъня или в при битовите отпадъци. Milwaukee предлага екологосъобразно събиране на старите акумулатори; моля попитайте Вашия специализиран търговец.

Не съхранявайте акумулаторите заедно с метални предмети (опасност от късо съединение).

При екстремно натоварване или екстремна температура от повредени акумулатори може да изтече батерийна течност. При допир с такава течност веднага измийте с вода и сапун. При контакт с очите веднага изплаквайте старателно най-малко 10 минути и незабавно потърсете лекар.

**Предупреждение!** За да избегнете опасността от пожар, предизвикана от късо съединение, както и нараняванията и повредите на продукта, не потапяйте инструмента, сменяемата акумулаторна батерия или зарядното устройство в течности и се погрижете в уредите и акумулаторните батерии да не попадат течности. Течностите, предизвикващи корозия или провеждащи електричество, като солена вода, определени химикали, избелващи вещества или продукти, съдържащи избелващи вещества, могат да предизвикат късо съединение.

#### ИЗПОЛЗВАНЕ ПО ПРЕДНАЗНАЧЕНИЕ

Акумулаторната лампа може да свети независимо от електрическо захранване.

Освен това, зарядното устройство може да зарежда определени сменяеми акумулаторни батерии Milwaukee.

Този уред може да се използва по предназначение само както е посочено.

#### СЕ - ДЕКЛАРАЦИЯ ЗА СЪОТВЕТСТВИЕ

В качеството си на производител декларираме на собствена отговорност, че продуктът, описан в „Технически данни“, отговаря на всички съответстващи разпоредби на Директиви 2011/65/EC (RoHS), 2014/53/EC, 2006/42/EO и на следните хармонизирани нормативни документи:

EN 60335-1:2012+A11:2014+A13:2017+A1:2019+ A14:2019+A2:2019  
EN 60335-2-29:2004+A2:2010+A11:2018  
EN 60598-1:2015+A1:2018  
EN 60598-2-4:2018  
EN 62233:2008  
EN 62493:2015  
EN 61547:2009  
EN 55015:2013+A1:2015  
EN 61000-3-2:2014  
EN 61000-3-3:2013  
EN 301 489-1 V2.2.3  
EN 301 489-17 V3.1.1  
EN 300 328 V2.2.2  
EN 62479:2010  
EN IEC 63000:2018

Winnenden, 2021-05-05

*Alexander Krug*

Alexander Krug  
Managing Director



Упълномощен за съставяне на техническата документация

Techtronic Industries GmbH  
Max-Eyth-Straße 10  
71364 Winnenden  
Germany

#### ИНДИКАТОР ЗА СЪСТОЯНИЕТО НА ЗАРЕЖДАНЕ

След активиране на машината индикаторът на батерията показва оставащото време на работа. Индикацията показва степента на зареждане на сменяемата акумулаторна батерия. Когато зарядът е по-малко от 10 %, започва да мига лампа на индикатора за батерията. Когато зарядът падне на 0 %, индикаторът на батерията мига 8 пъти. Тогава заредете сменяемата акумулаторна батерия.

10-32% 32-55% 55-77% 77-100%

#### ONE-KEY™

За повече информация относно функцията ONE-KEY на този инструмент прочетете приложеното ръководство за бърз старт или ни посетете в интернет на адрес [www.milwaukeeool.com/one-key](http://www.milwaukeeool.com/one-key). За да изтеглите ONE-KEY приложението на Вашия смартфон, посетете app store или google play.

Ако се стигне до електростатични разреждания, Bluetooth връзката се прекъсва. В такъв случай възстановете връзката ръчно. Ако поради радиочестотно смущение се стигне до неуспешна комуникация извън диапазона на изключване (2280 MHz–2603,5 MHz), нулирайте ръчно уреда, за да установите нова връзка.

Уредът съответства на минималните изисквания съгласно EN 61547:2009/ EN 301489-1 / EN 301489-17.

#### Индикация ONE-KEY™

Синя светлина	Безжичната връзка е активна и може да се настрои чрез приложението ONE-KEY™.
Синьо премигване	Инструментът комуникира с приложението ONE-KEY™.
Червено премигване	Инструментът е блокиран по съображения за безопасност и може да се деблокира от оператора чрез приложението ONE-KEY™.

#### ЗАЩИТА НА ДВИГАТЕЛЯ В ЗАВИСИМОСТ ОТ НАТОВАРВАНЕТО

Да се свързва само към еднофазен променлив ток и само към мрежово напрежение, посочено върху заводската табелка. Възможно е и свързване към контакт, който не е от тип "шuko", понеже конструкцията е от защитен клас II.

#### ВРЕМЕ НА ЗАРЕЖДАНЕ

Тип на акумулатора	Напрежение	Номинален капацитет	Време на зареждане прикл.
MXFCP203 MXFXC406	72 V	≤ 3.0 Ah	55 min
	72 V	≤ 6.0 Ah	90 min

#### LI-ION-АКУМУЛАТОРИ

Акумулаторите се доставят полузаредени. Светодиодът на акумулатора показва състоянието на зареждане.

Ако акумулаторната батерия не се използва по-дълго време, тя се превключва в състояние на покой.

При пълно разреждане акумулаторната батерия автоматично се изключва (не е възможно дълбоко разреждане).

При крайни натоварвания акумулаторът може силно да се нагрее. В такъв случай акумулаторът изключва.

Тогава акумулаторът да се включи към зарядното устройство, за да се дозареди и активира.

Състоянието на зареждане може да се провери, като се натисне бутонът на акумулаторната батерия. За целта батерията може да остане в електроинструмента, но трябва да се изключи най-малко 1 минута преди това (иначе показанието няма да е точно). Числото на светещия светодиода описва състоянието на зареждане. Ако светодиода мига, това е сигнал, че максималният резерв от мощност е 10%.

По принцип важи следното: ако след поставяне на акумулаторната батерия електроинструментът не работи, поставете батерията в зарядното устройство. Тогава показанията на батерията и на зарядното устройство ще Ви дадат информация за състоянието на зареждане на батерията.

При ниски температури можете да продължите работа с намалена мощност.

#### LI-ION-ХАРАКТЕРИСТИКИ

След поставяне на акумулатора в гнездото на зарядното устройство акумулаторът се зарежда автоматично (червеният светодиод свети непрекъснато).

Ако в зарядното устройство бъде поставен твърде топъл или твърде студен акумулатор (червената LED-индикация мига), процесът на зареждане започва автоматично, когато акумулаторът достигне необходимата температура на зареждане. (0°C...40°C).

Максималният ток на зареждане протича, когато температурата на акумулатора е между 0...30°C.

Времето за зареждане е между 45 min и 90 min, в зависимост от това колко е бил разреден преди това акумулаторът.

Когато акумулаторната батерия е заредена напълно, светодиодът на зарядното устройство се превключва от червена на зелена светлина, а светодиода на акумулаторната батерия угасват.





Батерията може да бъде извадена от уреда за зареждане по всяко време. Батериите на Milwaukee нямат ефект на паметта, ако биват презаредени, преди да са напълно изтощени. Батерията не е необходимо да бъде напълно изтощена, преди да може да бъде поставена в зарядното устройство.

На практика е най-добре да извадите батериите от зарядното устройство и да го изключите от електрическата мрежа, когато те не са в употреба. Но дори и да оставите батерията в свързаното зарядно устройство няма опасност от щети.

Когато сменяемата акумулаторна батерия се намира в зарядното устройство, тя непрекъснато се зарежда докрай. Светлинната индикация свети както при нормален процес на зареждане.

Когато светлинният индикатор премигва в червено и зелено, уверете се, че акумулаторната батерия е поставена правилно. За целта свалете акумулаторната батерия и я поставете отново. Ако светлинният индикатор продължава да премигва в червено и зелено, извадете акумулаторната батерия от зарядното устройство и изключете зарядното устройство от електрическата мрежа за минимум 2 минути. След 2 минути отново включете зарядното устройство към електрическата мрежа и поставете акумулаторната батерия в зарядното устройство. Ако проблемът все още не е отстранен, обърнете се към сервиза за клиенти на MILWAUKEE.

#### LED СИМВОЛИ

	Непрекъсната червена светлина	зареждане в ход
	Бавно мигаща зелена светлина	зареждането е почти приключено
	Непрекъсната зелена светлина	зареждането е приключено
	Бързо мигаща червена светлина	батерията е прекалено топла/студена - зареждането ще започне, когато батерията достигне правилната температура за зареждане
	Последователно мигаща светлина в червено и зелено	батерията е повредена или дефектна

#### АКУМУЛАТОРИ

Акумулатори, които не са ползвани по-дълго време, преди употреба да се дозаредят.

Температура над 50°C намалява мощността на акумулатора. Да се избягва по-продължително нагряване на слънце или от отопление.

Поддържайте чисти присъединителните контакти на зарядното устройство и на акумулатора.

За оптимална продължителност на живот след употреба батериите трябва да се заредят напълно.

За възможно по-дълга продължителност на живот батериите трябва да се изваждат от уреда след зареждане.

При съхранение на батериите за повече от 30 дни: съхранявайте батерията при прикл. 27°C и на сухо място. Съхранявайте батерията при 30 до 50 % от заряда. Зареждайте батерията на всеки 6 месеца.

#### ЗАЩИТА ОТ ПРЕТОВАРВАНЕ НА БАТЕРИЯТА

Акумулаторният пакет е оборудван със защита против претоварване, която защитава акумулатора от претоварване и гарантира дълъг експлоатационен живот.

При извънредно силно натоварване електрониката на акумулатора автоматично изключва машината. За продължаване на работата изключете и отново включете машината. Ако машината не може да се пусне наново, може би акумулаторният пакет е разреден и трябва отново да се зареди в зарядното устройство.

#### ПРЕВОЗ НА ЛИТИЕВО-ЙОННИ БАТЕРИИ

Литиево-йонните батерии са предмет на законовите разпоредби за превоз на опасни товари.

Превозът на тези батерии трябва да се извършва в съответствие с местните, националните и международните разпоредби и регламенти.

- Потребителите могат да превозват тези батерии по пътя без допълнителни изисквания.
- Превозът на литиево-йонни батерии от транспортни компании е предмет на законовите разпоредби за превоз на опасни товари. Подготовката на превоза и самият превоз трябва да се извършват само от обучени лица. Целият процес трябва да е под професионален надзор.

Спазвайте следните изисквания при превоз на батерии:

- Уверете се, че контактите са защитени и изолирани, за да се избегне късо съединение.
- Уверете се, че няма опасност от разместване на батерията в опаковката.
- Не превозвайте повредени батерии или такива с течове.

Обърнете се към Вашата транспортна компания за допълнителни инструкции.

#### ПОДДРЪЖКА

Светлинният източник на тази лампа може да се сменя само от производителя или сервиз на производителя, или от лице с равностойна квалификация.







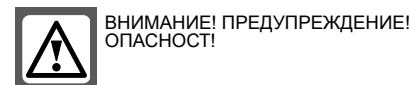





Да се използват само аксесоари на Milwaukee и резервни части на Milwaukee. Елементи, чията подмяна не е описана, да се дават за подмяна в сервиз на Milwaukee (вижте брошурата "Гаранция и адреси на сервизи").

При необходимост можете да поискате схема на елементите на уреда при посочване на обозначение на машината и шестцифрения номер на табелката за технически данни от Вашия сервиз или директно на Techtronic Industries GmbH, Max-Eyth-Straße 10, 71364 Winnenden, Германия.

#### СИМВОЛИ



ВНИМАНИЕ! ПРЕДУПРЕЖДЕНИЕ!  
ОПАСНОСТ!

	Преди започване на каквито и да е работи по машината извадете акумулатора.
	Преди каквито и да е работи по машината извадете щепсела от контакта.
	ВНИМАНИЕ: Този уред може да има опасно излъчване. Не гледайте срещу включената лампа. Това може да доведе до увреждане на очите Ви.
	Преди пускане на уреда в действие моля прочетете внимателно инструкцията за използване.
	Не поглъщайте плоската батерия!
	Електрическите уреди, батерии/акумулаторни батерии не трябва да се изхвърлят заедно с битовите отпадъци. Електрическите уреди и акумулаторни батерии трябва да се събират разделно и да се предават на службите за рециклиране на отпадъците според изискванията за опазване на околната среда. Информирайте се при местните служби или при местните специализирани търговци относно местата за събиране и центровете за рециклиране на отпадъци.
	Електроинструмент от защитен клас II. Електроинструмент, при който защитата от електрически удар зависи не само от основната изолация, а и от обстоятелството, че се използват допълнителни защитни мерки като двойна изолация или усилена изолация. Няма приспособление за присъединяване на защитен проводник.
	Не хвърляйте сменяемите акумулатори в огъня.
	Ако акумулаторът е повреден, не го зареждайте, а веднага го сменете.
	Европейски знак за съответствие
	Британски знак за съответствие
	Украински знак за съответствие
	Евро-азиатски знак за съответствие

DATE TEHNICE	LAMPA CU ACUMULATOR	MXF TL (EU 220-240V)	MXF TL (UK 110V)	MXF TL (UK 220-240V)
Număr producție.....	4747 66 01	4747 75 01	4747 85 01	000000 - 999999
Tensiune.....	220-240 V	110 V	220-240 V	000000 - 999999
Frecvență.....	50 - 60 Hz	50 - 60 Hz	50 - 60 Hz	220-240 V
Putere absorbită nominală Lampa.....	960 W	960 W	960 W	50 - 60 Hz
Grad de protecție (Funcționare la priză).....	IP 55	IP 55	-	960 W
Grad de protecție (Funcționare cu acumulator).....	IP 55	IP 55	IP 55	IP 55
Putere nominală de ieșire Încărcător pentru acumulator.....	480 W	480 W	480 W	IP 55
Curent de încărcare rapidă.....	4,5 A	4,5 A	4,5 A	480 W
Durata de iluminare cu 1 încărcare a acumulatorului (6,0 Ah)				4,5 A
treapta înaltă.....	3 h	3 h	3 h	
treapta mijlocie.....	6 h	6 h	6 h	
treapta joasă.....	10 h	10 h	10 h	
Flux luminos Funcționare la priză				
treapta înaltă.....	27000 lm	27000 lm	27000 lm	
treapta mijlocie.....	14000 lm	14000 lm	14000 lm	
treapta joasă.....	7000 lm	7000 lm	7000 lm	
Flux luminos Funcționare cu acumulator				
treapta înaltă.....	20000 lm	20000 lm	20000 lm	
treapta mijlocie.....	10000 lm	10000 lm	10000 lm	
treapta joasă.....	5000 lm	5000 lm	5000 lm	
Indice de redare cromatică (CRI) modul difuză.....	80	80	80	
Temperatură de culoare.....	4000 K	4000 K	4000 K	
Greutate fără baterie și de ambalare.....	48 kg	48 kg	48 kg	
Greutatea conform „EPTA procedure 01/2014” (3,0 Ah...6,0 Ah).....	51 ... 53 kg	51 ... 53 kg	51 ... 53 kg	
Bandă de frecvență Bluetooth (benzi de frecvență).....	2402-2480 MHz	2402-2480 MHz	2402-2480 MHz	
Putere la înaltă frecvență.....	1,8 dBm	1,8 dBm	1,8 dBm	
Veriune Bluetooth.....	40BT signal mode	40BT signal mode	40BT signal mode	
Temperatura ambientă recomandată la efectuarea lucrărilor.....	-18°C ... +50 °C			
Acumulatori recomandați.....	MXF CP203, MXF XC406			

**AVERTISMENT** A se citi toate avertismentele, instrucțiunile, ilustrațiile și specificațiile privind siguranța furnizate cu această unealtă electrică. Nerespectarea tuturor instrucțiunilor listate mai jos poate cauza șocuri electrice, incendii și/sau vătămări corporale grave. **Păstrați toate indicațiile de avertizare și instrucțiunile în vederea utilizării viitoare.**

#### INDICAȚII SPECIALE DE SIGURANȚĂ PENTRU LAMPA CU ACUMULATOR

**Atenționare:** Nu îndreptați niciodată fascicolul luminos direct înspre persoane sau animale. Nu priviți în fascicolul luminos (nici măcar de la distanță mai mare). Privitul în fascicolul luminos poate provoca răniri grave sau chiar pierderea vederii.

**AVERTISMENT** Acest dispozitiv conține o baterie tip nasture cu ioni de litiu. O baterie nouă sau consumată poate cauza arsuri interne severe și poate conduce la deces în mai puțin de două ore, în cazul în care este ingerată sau pătrunde în organism. Întotdeauna asigurați capacul bateriei. Dacă nu se închide în siguranță, întrerupeți utilizarea dispozitivului, îndepărtați bateriile și nu le lăsați la îndemâna copiilor. În cazul în care aveți suspiciunea că bateria a fost înghițită sau a pătruns în corp, consultați imediat un medic.

Atenție - acest produs este prevăzut cu orificii de răcire dispuse pe partea inferioară a carcasei. Instalați această lampă doar pe suprafețe care nu permit pătrunderea apei în carcasă. Țineți produsul la distanță de băltoacele de apă etc.

#### ÎNCĂRCĂTOR PENTRU ACUMULATOR INSTRUCȚIUNI DE SECURITATE

Următoarele pachete de acumulatori pot fi încărcate cu acest încărcător:

Acumulator	Tipul de celule baterie	Tensiune	Care dă acumulatorului	Numărul de elemente ale
MXFCP203	Li-Ion	72 V	≤ 3.0 Ah	20
MXFXC406	Li-Ion	72 V	≤ 6.0 Ah	2 x 20

**Nu încercați să încărcați acumulatorii nereîncărcabili cu acest încărcător.**

Nu se permite introducerea nici unei piese metalice în locașul pentru acumulator al încărcătorului. (risc de scurtcircuit)

Nu deschideți niciodată acumulatorii și încărcătoarele și pastrați-le numai în încăperi uscate. Pastrați-le întotdeauna uscate.

Clemele pentru baterie ale încărcătorului sunt alimentate la rețea. Nu atingeți scula cu obiecte conductoare.

Nu încărcați niciodată o baterie deteriorată. Înlocuiți cu una nouă.

Înainte de utilizare, verificați mașina, cablul și ștecarul pentru orice defecțiuni sau uzură a materialului. Reparațiile vor fi efectuate numai de către agenții de service autorizați.

Folosiți numai încărcătoarele System MXF pentru încărcarea acumulatorilor System MXF. Nu folosiți acumulatori din alte sisteme.

**Deservirea sau curățarea acestui aparat nu este permisă persoanelor cu capacitate fizică, senzorială sau intelectuală redusă, respectiv lipsite de experiență sau insuficient pregătite, cu excepția cazului în care au fost instruite în legătură cu manipularea aparatului în condiții de securitate de către o persoană legalmente responsabilă pentru siguranța lor. Utilizarea aparatului de către persoanele menționate mai sus trebuie să aibă loc sub supraveghere. Nu este îngăduit ca acest aparat să ajungă la îndemâna copiilor. Atunci când nu este folosit, aparatul trebuie păstrat la loc sigur, ferit de accesul copiilor.**

#### ALTE INSTRUCȚIUNI DE SIGURANȚĂ

Îndepărtați acumulatorul înainte de începerea lucrului pe mașina

Nu aruncați acumulatorii uzați la containerul de reziduri menajere și nu îi ardeți. Milwaukee Distributors se oferă să recupereze acumulatorii vechi pentru protecția mediului înconjurător.

Nu depozitați acumulatorul împreună cu obiecte metalice (risc de scurtcircuit)

Acidul se poate scurge din acumulatorii deteriorați la încălziri sau temperaturi extreme. În caz de contact cu acidul din acumulator, spălați imediat cu apă și săpun. În caz de contact cu ochii, clătiți cu atenție timp de cel puțin 10 minute și apelați imediat la îngrijire medicală.

**Avertizare!** Pentru a reduce pericolul unui incendiu și evitarea rănirilor sau deteriorarea produsului în urma unui scurtcircuit nu imersați scula, acumulatorul de schimb sau încărcătorul în lichide și asigurați-vă să nu pătrundă lichide în aparate și acumulatori. Lichidele corosive sau cu conductibilitate, precum apa sărată, anumite substanțe chimice și înălbitori sau produse ce conțin înălbitori, pot provoca un scurtcircuit.

#### CONDIȚII DE UTILIZARE SPECIFICATE

Lampa cu acumulator poate fi utilizată pentru iluminare independent de o conexiune de curent.

Suplimentar, încărcătorul poate încărca anumite acumulatori reîncărcabile Milwaukee.

Nu utilizați acest produs în alt mod decât cel stabilit pentru utilizare normală

#### DECLARAȚIE DE CONFORMITATE

În calitate de producător declarăm pe propria răspundere că produsul descris la "Date tehnice" este în concordanță cu toate prevederile legale relevante ale Directivelor 2011/65/UE (RoHS), 2014/53/UE, 2006/42/CE, precum și ale următoarelor norme armonizate:

EN 60335-1:2012+A11:2014+A13:2017+A1:2019+A14:2019+A2:2019  
 EN 60335-2-29:2004+A2:2010+A11:2018  
 EN 60598-1:2015+A1:2018  
 EN 60598-2-4:2018  
 EN 62233:2008  
 EN 62493:2015  
 EN 61547:2009  
 EN 55015:2013+A1:2015  
 EN 61000-3-2:2014  
 EN 61000-3-3:2013  
 EN 301 489-1 V2.2.3  
 EN 301 489-17 V3.1.1  
 EN 300 328 V2.2.2  
 EN 62479:2010  
 EN IEC 63000:2018

Winnenden, 2021-05-05

Alexander Krug  
 Managing Director



Împuternicit să elaboreze documentația tehnică.

Techtronic Industries GmbH  
 Max-Eyth-Straße 10  
 71364 Winnenden  
 Germany

#### INDICAREA STĂRII DE ÎNCĂRCARE

Când mașina este aramsată, indicatorul de energie afișează timpul de funcționare rămas al bateriei. Indicatorul de energie arată identic cu indicatorul de energie de pe baterie. Când nivelul bateriei a scăzut sub 10 %, o lampă de pe indicatorul de energie va clipi de 4 ori. Când nivelul bateriei a ajuns la 0 %, indicatorul de energie va clipi de 8 ori. Schimbați bateria.

10-32% 32-55% 55-77% 77-100%

#### ONE-KEY™

Pentru a afla mai multe despre funcționalitatea ONE-KEY a acestui instrument citiți instrucțiunile de start rapid incluse sau vizitați-ne pe internet la [www.milwaukeeetool.com/one-key](http://www.milwaukeeetool.com/one-key). Aplicația ONE-KEY App puteți să o descărcați pe smartphone-ul dvs. prin App Store sau Google Play.

Dacă produsul este supus unei descărcări electrostatice, comunicarea Bluetooth se întrerupe. În acest caz trebuie să refaceți conexiunea manual. Dacă din cauza unei interferențe de frecvență radio intervine o întrerupere a comunicării Bluetooth în afara zonei de excludiune (2280 MHz–2603,5 MHz), resetați aparatul manual, pentru a stabili din nou conexiunea.

Aparatul corespunde standardelor minime conform EN 61547:2009/ EN 301489-1 / EN 301489-17.

## Indicator ONE-KEY™

Albastru continuu	Modul wireless este activ și gata de configurare cu aplicația ONE-KEY™.
Albastru intermitent	Unealta comunică activ cu aplicația ONE-KEY™.
Roșu intermitent	Unealta este în modul blocare de siguranță și poate fi deblocată de către utilizator prin aplicația ONE-KEY™.

## ALIMENTARE DE LA REȚEA

Conectați numai la priza de curent alternativ monofazat și numai la tensiunea specificată pe placuța indicatoare. Se permite conectarea și la prize fără împământare dacă modelul se conformează clasei II de securitate.

## TIMP DE ÎNCĂRCARE BATERIE

Acumulator	Tensiune	Care dă acumulatorului	Timpe de încărcare baterie aprox
MXFCP203	72 V	≤ 3.0 Ah	55 min
MXFXC406	72 V	≤ 6.0 Ah	90 min

## LI-ION-ACUMULATORI

Acumulatorii se livrează încărcate parțial. LED-ul de la acumulator indică starea de încărcare.

Dacă nu se utilizează perioade mai lungi, acumulatorul se va comuta pe starea.

Când s-a descărcat complet, acumulatorul se oprește automat (nu e posibilă descărcarea de profunzime).

Sub sarcini extreme, acumulatorul se poate încălzi puternic. Într-un asemenea caz, acumulatorul se decuplează.

Pentru a-l reîncărca și activa, puneți acumulatorul în în aparatul de încărcare.

Starea încărcării poate fi citită apăsând butonul de pe acumulator. Acesta poate fi lăsat în scula electrică în timp ce se efectuează citirea dar trebuie oprit cel puțin un minut înainte (altfel afișajul va fi imprecis). Numărul ledurilor luminate indică o stare de încărcare. Un led clipind indică o rezervă maximă de energie de 10%.

Ca principiu general, dacă scula electrică nu funcționează după inserarea acumulatorului, atunci acesta trebuie pus în încărcător. Afișajele de pe acumulator și încărcător vor furniza informații despre starea acumulatorului.

La temperaturi scăzute funcționarea poate continua la randament redus.

## CARACTERISTICI

După introducerea acumulatorului în locașul lui din încărcător, acumulatorul se va încălca automat (LED-ul roșu aprins permanent).

Când un acumulator rece sau fierbinte este introdus în încărcător (becul roșu clipește), încărcarea va începe automat odată ce bateria atinge temperatura corectă de încărcare (0°C...40°C). Curentul maxim de încărcare trece când temperatura bateriei este între 0°C and 30°C.

Timpele de încărcare este între 45 min. și 90 min, în funcție de starea de descărcare.

Odată ce bateria este complet încărcată, ledul de pe încărcător se schimbă de la roșu la verde iar ledurile de pe baterie se sting.

Scoateți acumulatorul din aparat pentru a-l încălca când doriți. Acumulatorii de la Milwaukee nu au o funcție de reamintire când sunt încălcați, înainte de a fi complet





descălcați. Deci acumulatorul nu trebuie să fie complet descălcat înainte de a-l pune în încărcător.

În practică este cel mai bine să fie scoși acumulatorii din încărcător și ca acesta să fie deconectat de la sursa de curent. Dar nu se va produce vreo stricăciune dacă un acumulator rămâne introdus în încărcătorul nedeconectat.

Dacă bateria este lăsată pe încărcător, acesta o va menține complet încărcată. Indicația luminoasă va fi identică cu cea pentru încărcarea normală.

Dacă indicatorul luminos clipește în roșu sau verde, asigurați-vă că acumulatorul este introdus corect. Pentru aceste scoateți acumulatorul și introduceți-l din nou. Dacă indicatorul luminos continuă să clipească în roșu și verde, scoateți acumulatorul din încărcător și decuplați încărcătorul de la rețea pentru cel puțin 2 minute. După 2 minute legați din nou la rețea încărcătorul și introduceți acumulatorul. Dacă problema persistă, adresați-vă Serviciului Clienți MILWAUKEE.

## LED SIMBOLURI

	Lumină roșie continuă	proces de încărcare activ
	Verde intermitent slab	proces de încărcare aproape finalizat
	Lumină verde continuă	proces de încărcare finalizat
	Roșu intermitent rapid	bateria este prea caldă/rece - procesul de încărcare va începe de îndată ce bateria atinge temperatura corectă de încărcare
	Intermitent roșu/verde alternativ	acumulator deteriorat sau defect

## ACUMULATORI

Acumulatorii care nu au fost utilizați o perioadă de timp trebuie reîncărcați înainte de utilizare

Temperatura mai mare de 50°C (122°F) reduce performanța acumulatorului. Evitați expunerea prelungită la căldură sau radiație solară (risc de supraîncălzire)

Contactele încărcătoarelor și acumulatorilor trebuie păstrate curate.

În scopul optimizării duratei de funcționare, bateriile trebuie reîncărcate complet după utilizare.

Pentru o durată de viață cât mai lungă, acumulatorii ar trebui scoși din încărcător după încărcare.

La depozitarea acumulatorilor mai mult de 30 zile: Acumulatorii se depozitează la cca. 27°C și la loc uscat. Acumulatorii se depozitează la nivelul de încărcare de cca. 30%-50%. Acumulatorii se încălca din nou la fiecare 6 luni.

## PROTECȚIE SUPRAÎNCĂRCARE ACUMULATOR

Bateria de acumuloare este dotată cu o protecție anti-suprasarcină, care protejează acumulatorul împotriva supraîncărcării și îi asigură o durată îndelungată de viață. În cazul unei solicitări extrem de ridicate, sistemul electronic al acumulatorului decuplează mașina în mod automat. Pentru continuarea lucrului, mașina trebuie decuplată și apoi cuplată din nou. Dacă mașina nu pornește, este posibil ca bateria de acumuloare să fie descărcată, trebuind reîncărcată în aparatul de încărcare.

## TRANSPORTUL ACUMULATORILOR CU IONI DE LITIU

Acumulatorii cu ioni de litiu cad sub incidența prescripțiilor legale pentru transportul de mărfuri periculoase.

Transportul acestor acumulatori trebuie să se efectueze cu respectarea prescripțiilor și reglementărilor pe plan local, național și internațional.

- Consumatorilor le este permis transportul rutier nerestricționat al acestui tip de acumulatori.
- Transportul comercial al acumulatorilor cu ioni de litiu prin intermediul firmelor de expediție și transport este supus reglementărilor transportului de mărfuri periculoase. Pregătirile pentru expediție și transportul au voie să fie efectuate numai de către personal instruit corespunzător. Întregul proces trebuie asistat în mod competent.

Următoarele puncte trebuie avute în vedere la transportul acumulatorilor:

- Pentru a se evita scurtcircuite, asigurați-vă de faptul că sunt protejate și izolate contactele.
- Aveți grijă ca pachetul de acumulatori să nu poată aluneca în altă poziție în interiorul ambalajului său.
- Este interzis transportarea unor acumulatori deteriorați sau care pierd lichid.

Pentru indicații suplimentare adresați-vă firmei de expediție și transport cu care colaborați.















## INTREȚINERE

Au voie să înlocuiască sursa de lumină a acestei lămpi numai producătorul sau agentul de service al acestuia sau o persoană care posedă o calificare similară.

Utilizați numai accesorii și piese de schimb Milwaukee. Dacă unele din componente care nu au fost descrise trebuie înlocuite, vă rugăm contactați unul din agenții de service Milwaukee (vezi lista noastră pentru service / garanți

Dacă este necesar, puteți solicita de la centrul dvs. de service pentru clienți sau direct la Techtronic Industries GmbH, Max-Eyth-Straße 10, 71364 Winnenden, Germania un desen descompus al aparatului prin indicarea tipului de aparat și a numărului cu șase cifre de pe tablăta indicatoare.

## SIMBOLURI

	ATENȚIE! AVERTISMENT! PERICOL!
	Îndepărtați acumulatorul înainte de începerea lucrului pe mașina
	Întotdeauna scoateți stecarul din priza înainte de a efectua intervenții la mașină.
	ATENȚIE: Acest aparat poate emite radiații periculoase. A nu se privi în lampa aprinsă. Poate să fie dăunător pentru ochi.
	Va rugăm citiți cu atenție instrucțiunile înainte de pornirea mașinii
	Nu înghițiți bateria tip nasture!
	Aparatele electrice, bateriile/acumulatorii nu se elimină împreună cu deșeurile menajere. Aparatele electrice și acumulatorii se colectează separat și se predau la un centru de reciclare, în vederea eliminării ecologice. Informați-vă de la autoritățile locale sau de la comercianții acreditați în legătură cu centrele de reciclare și de colectare.
	Sculă electrică cu clasa de protecție II. Sculă electrică la care protecția împotriva unei electrocutări nu depinde doar de izolația de bază, ci și de aplicarea de măsuri suplimentare de protecție, cum ar fi o izolație dublă sau o izolație mai puternică. Nu există un dispozitiv pentru conectarea unui conductor de protecție.
	Nu ardeți pachetele de acumulatori uzate
	Nu încălcați niciodată o baterie deteriorată. Înlocuiți cu una nouă.
	Marcă de conformitate europeană
	Marcaj de conformitate Regatul Unic
	Marcă de conformitate ucraineană
	Marcă de conformitate eurasiatică

ТЕХНИЧКИ ПОДАТОЦИ	СВЕТИЛКА ЗА АКУМУЛАТОРОТ	MXF TL (EU 220-240V)	MXF TL (UK 110V)	MXF TL (UK 220-240V)
Произведен број.....	4747 66 01.....	4747 75 01.....	4747 85 01.....	000000 - 999999.....
Напон.....	220-240 V.....	110 V.....	220-240 V.....	50 - 60 Hz.....
Фреквенција.....	50 - 60 Hz.....	50 - 60 Hz.....	50 - 60 Hz.....	960 W.....
Номинална влезна моќност ламба.....	960 W.....	960 W.....	960 W.....	IP 55.....
Заштитна класа (Работа во електрична мрежа).....	IP 55.....	IP 55.....	IP 55.....	IP 55.....
Заштитна класа (Работа на батерија).....	IP 55.....	IP 55.....	IP 55.....	480 W.....
Определен внес апарат за полнење.....	480 W.....	480 W.....	480 W.....	4,5 A.....
Тек на брзо полнење.....	4,5 A.....	4,5 A.....	4,5 A.....	3 h.....
Времетраење на осветлувањето со 1 полнење на акумулаторот односно батеријата (6,0 Ah)	3 h.....	3 h.....	3 h.....	6 h.....
високо ниво.....	6 h.....	6 h.....	6 h.....	10 h.....
средно ниво.....	10 h.....	10 h.....	10 h.....	27000 lm.....
ниско ниво.....	27000 lm.....	27000 lm.....	27000 lm.....	14000 lm.....
Светлосен ток Работа во електрична мрежа	14000 lm.....	14000 lm.....	14000 lm.....	7000 lm.....
високо ниво.....	7000 lm.....	7000 lm.....	7000 lm.....	20000 lm.....
средно ниво.....	20000 lm.....	20000 lm.....	20000 lm.....	10000 lm.....
ниско ниво.....	10000 lm.....	10000 lm.....	10000 lm.....	5000 lm.....
Светлосен ток Работа на батерија	5000 lm.....	5000 lm.....	5000 lm.....	80.....
високо ниво.....	80.....	80.....	80.....	4000 K.....
средно ниво.....	4000 K.....	4000 K.....	4000 K.....	48 kg.....
ниско ниво.....	48 kg.....	48 kg.....	48 kg.....	51 ... 53 kg.....
Индекс на репродукција на боја (CRI) модус дифузн.....	51 ... 53 kg.....	51 ... 53 kg.....	51 ... 53 kg.....	2402-2480 MHz.....
Температура на бојата.....	2402-2480 MHz.....	2402-2480 MHz.....	2402-2480 MHz.....	1,8 dBm.....
Тежина без батерија и пакување.....	1,8 dBm.....	1,8 dBm.....	1,8 dBm.....	40BT signal mode.....
Тежина според ЕПТА-процедурата 01/2014 (3,0 Ah...6,0 Ah).....	40BT signal mode.....	40BT signal mode.....	40BT signal mode.....	-18°C ... +50 °C.....
Фреквентна лента (фреквентни ленти) за блутут.....	-18°C ... +50 °C.....	-18°C ... +50 °C.....	-18°C ... +50 °C.....	MXF CP203, MXF XC406.....
високофреквентна моќност.....	MXF CP203, MXF XC406.....	MXF CP203, MXF XC406.....	MXF CP203, MXF XC406.....	
Верзија блутут.....				
Препорачана температура на околината при работа.....				
Препорачани типови на акумулаторски батерии.....				

**▲ ПРЕДУПРЕДУВАЊЕ!** Прочитајте ги сите безбедносни упатства, инструкции, илустрации и спецификации за овој електричен алат. Недоследно почитување на подолу наведените упатства може да предизвика електричен удар, пожар и/или сериозни повреди. Сочувајте ги сите безбедносни упатства и инструкции за во иднина.

#### СПЕЦИЈАЛНИ БЕЗБЕДНОСНИ ИНСТРУКЦИИ ЗА СВЕТИЛКА ЗА АКУМУЛАТОРОТ

**▲ Предупредување:** никогаш не го насочувајте светлинскиот зрак директно на лица ниту животни. Не гледајте во светлинскиот зрак (не правете го тоа ниту од поголема оддалеченост). Гледањето во светлинскиот зрак може да предизвика сериозни повреди или губење на силата за гледање.

**▲ ПРЕДУПРЕДУВАЊЕ!** Овој уред содржи литиумска ќелиска батерија. Новата или употребената батерија може да предизвика сериозни внатрешни изгореници и да доведе до смрт во што малку како два часа, ако се проголта или влегува во телото. Секогаш прицврстете го капакот на батеријата. Ако тоа не се затвора безбедно, престанете да го користите уредот, отстранете ги батериите и чувајте го подалеку од деца. Ако мислите дека батериите се проголтани или се влезени во телото, веднаш побарајте медицинска помош.

Внимание - овој производ има разладни отвори кои се наоѓаат на долниот дел од куќиштето. Инсталирајте ја светилката само на површина, која што нема да дозволи продирање на вода во куќиштето. Чувајте го производот подалеку од бари и пл.

#### АПАРАТ ЗА ПОЛНЕЊЕ УПАТСТВО ЗА УПОТРЕБА

Следните батерии може да се полнат со овој полнач:

Тип акумулаторној батериј	Тип осередку батериј	Напруга	Номинална емнисть	Кількост копірок
MXFCP203	Li-Ion	72 V	≤ 3.0 Ah	20
MXFXC406	Li-Ion	72 V	≤ 6.0 Ah	2 x 20

Со овој полнач не се обидувајте да полните батерии кои не се напојуваат.

Метални парчиња не смеат да навлезат во делот за полнење на батерија (ризик од краток спој).

Не ги отворајте насилно батериите и полначите, и чувајте ги само на суво место. Чувајте ги постојано суви.

Батериските штипки на полначот се напојуваат од главниот извор. Не го допирајте алатот со неизолирани предмети.

Не полнете оштетените батерии. Заменете ги со нови.

Пред употреба проверете дали машината, кабелот и приклучокот се исправни. Ако се оштетени дозволени се поправки исклучиво од авторизираниот сервис.

Користете исклучиво Систем MXF за полнење на батерии од MXF систем. Не користете батерии од друг систем.

Овој апарат не смее да се опслужува или чисти од страна

на лица кои што располагаат со намалени телесни, сензорни или душевни способности односно недостаток на искуство или знаење, освен ако не биле обучени за безбедно опходување со апаратот од страна на лице кое што е според законот одговорно за нивната безбедност. Горе наведените лица треба да се набљудуваат при употреба на апаратот. На апаратот не му е место крај деца. Затоа при негова неупотреба апаратот треба да се чува безбедно и вон дофат на деца.

#### ОСТАНАТИ БЕЗБЕДНОСНИ НАПОМЕНИ

Извадете го батерискиот склоп пред отпочнување на каков и да е зафат врз машината.

Не ги оставајте искористените батерии во домашниот отпад и не горете ги. Дистрибутерите на Milwaukee ги собираат старите батерии, со што ја штитат нашата околина.

Не ги чувајте батериите заедно со метални предмети (ризик од краток спој).

Киселината од оштетените батериите може да истече при екстреман напон или температури. Доколку дојдете во контакт со исатата, измијте се веднаш со сапун и вода. Во случај на контакт со очите плакнете ги убаво најмалку 10 минути и задолжително одете на лекар.

**Предупредување!** За да избегнете опасноста од пожар, од наранувања или од оштетување на производот, коишто ги создава краток спој, не ја потопувајте во течност алатката, заменливата батерија или полначот и пазете во уредите и во батериите да не проникнуваат течности. Корозивни или електроспроводноливи течности, како солена вода, одредени хемикалии, избелувачки препарати или производи кои содржат избелувачки супстанции, можат да предизвикаат краток спој.

#### СПЕЦИФИЦИРАНИ УСЛОВИ НА УПОТРЕБА

Сијалицата на батерии може да се употребува и како посебно осветно тело, без притоа да се користи продолжен кабел.

Дополнително, полначот може да послужи и за полнење на одредени батерии од производителот Milwaukee.

Не го користете овој производ на било кој друг начин освен пропишаниот за нормална употреба.

#### ЕУ-ДЕКЛАРАЦИЈА ЗА СООБРАЗНОСТ

Како производител, изјавуваме под целосна одговорност дека „Техничките податоци“ подолу го опишуваат производот со сите релевантни одредби од регулативите 2011/65/EU (RoHS), 2014/53/E3, 2006/42/E3 и се усогласени со следниве хармонизирани регулаторни документи:

EN 60335-1:2012+A11:2014+A13:2017+A1:2019+A14:2019+A2:2019  
 EN 60335-2-29:2004+A2:2010+A11:2018  
 EN 60598-1:2015+A1:2018  
 EN 60598-2-4:2018  
 EN 62233:2008  
 EN 62493:2015  
 EN 61547:2009  
 EN 55015:2013+A1:2015  
 EN 61000-3-2:2014  
 EN 61000-3-3:2013  
 EN 301 489-1 V2.2.3  
 EN 301 489-17 V3.1.1  
 EN 300 328 V2.2.2  
 EN 62479:2010  
 EN IEC 63000:2018

Winnenden, 2021-05-05

*Alexander Krug*

Alexander Krug  
 Managing Director



Ополномоштен за составување на техничката документација.

Techtronic Industries GmbH  
 Max-Eyth-Straße 10  
 71364 Winnenden  
 Germany

#### ПРИКАЗ НА СОСТОЈБА НА ПОЛНЕЊЕ

По активирањето на машината, индикаторот за батеријата го прикажува преостанатото време за работа на батеријата. Индикаторот го покажува статусот на полнењето на заменливата батерија. Ако е наполнета помалку од 10%, ќе почне да трепка сијаличка на индикаторот. Ако се испразни до 0%, индикаторот за батерија ќе почне да трепка 8 пати. Тогаш, наполнете ја заменливата батерија.

10-32% 32-55% 55-77% 77-100%

#### ONE-KEY™

За да дознаете повеќе за функционирањето на ONE-KEY на оваа алатка, Ве молиме прочитајте го упатството за брзо стартување или посетете на интернет на: [www.milwaukeeonekey.com/one-key](http://www.milwaukeeonekey.com/one-key). Апликацијата ONE-KEY може да ја симнете на Вашиот смартфон преку App Store или Google Play.

Ако дојде до електростатско празнење, Bluetooth поврзувањето ќе биде прекинато. Во таков случај, повторно воспоставете ја врската рачно. Доколку дојде до прекин на комуникацијата преку Bluetooth надвор од опсегот на исклучување (2280 MHz - 2603,5 MHz) поради пречки во радиофреквенцијата, рачно ресетирајте го уредот за повторно да се поврзе. Уредот соодветствува на минималните барања според EN 61547:2009 / EN 301489-1 / EN 301489-17.

## Индикатор ONE-KEY™

Сино постојано светло	Безжичниот режим е активен и подготвен за конфигурирање преку апликацијата ONE-KEY™.
Сино трепкачко светло	Алатката активно комуницира со апликацијата ONE-KEY™.
Црвено трепкачко светло	Алатката е заклучена поради безбедност и може да ја отклучи операторот преку апликацијата ONE-KEY™.

## ГЛАВНИ ВРСКИ

Да се спои само за една фаза АС коло и само на главниот напон наведен на плочката. Можно е исто така и поврзување на приклучок без заземјување доколку изведбата соодветствува на безбедност од 2 класа.

## ВРЕМЕ ПОТРЕБНО ЗА ПОЛНЕЊЕ НА БАТЕРИЈАТА

Тип акумулаторној батареј	Напруга	Номинална емнист	Време потребно за полнење на батеријата околу
MXFCP203	72 V	≤ 3.0 Ah	55 min
MXFXC406	72 V	≤ 6.0 Ah	90 min

## LI-ION-БАТЕРИИ

Батериите се испорачуваат делумно наполнети. ЛЕД-овите на батеријата ја покажуваат состојбата со полнењето.

Доколку не се користени подолг период, батериите кои можат да се полнат.

Кога ќе се испразнат целосно, батериите кои можат да се полнат автоматски се исклучуваат (не е возможно тотално испразнување).

Под екстремни оптоварувања батеријата може многу да се вжешти. Во таков случај батеријата се исклучува.

Тогаш ставете ја батеријата во уредот за полнење за повторно да ја наполните и активирате.

Наполнетоста на батериите може да се прочита со притискање на копчето на самата батерија. Таа може да се остави во електричниот апарат додека се проверува состојбата при полнење, но мора да се извадат најмалку една минута пред крајот (бидејќи дисплејот нема да дава точни вредности). Бројот на ЛЕД диоди вклучени ја означува наполнетоста. Трепкањето на ЛЕД означува максимална резерва на енергија од 10%.

Општо правило е доколку електричниот апарат не работи по ставањето на батеријата, тогаш таа треба да се стави во полначот. Дисплејот на батеријата и полначот тогаш ќе дадат информација за состојбата на батеријата.

При ниски температури може да се успори работата.

## КАРАКТЕРИСТИКИ

По поставувањето на батеријата во лежиштето на полначот, таа ќе започне автоматски да се полни (црвеното ЛЕД светло останува вклучено)

Ако во полначот поставите премногу ладна или прегреана батерија (трепкање на црвената светилка), тој автоматски ќе започне да ги полни истите откако батеријата ја постигнала соодветната температура за напојување (0°C...40°C). Максимален проток на енергија при полнење се постигнува кога температурата на батериите е меѓу 0°C и 30°C.

Времето на полнење на батеријата е меѓу 45 и 90 минути, зависно од степенот на испразнетост на батеријата.

Кога батеријата целосно ќе се наполни, ЛЕД светлото на полначот се менува од црвено во зелено и ЛЕД светилките на батеријата се гасат.

Батериите може по желба да се извадат од уредот и да се стават на полнач. Батериите од марката Milwaukee немаат функција за потсетување дека треба да се полнат, сè додека не се целосно празни. Значи, батеријата не мора да биде потполно празна, за да се стави на полнач.

Праксата вели дека е најдобро батериите да се отстранат од полначот, а полначот да се исклучи од струја. Сепак, нема да настане штета и ако батериите останат на полнач вклучен во струја.

Кога акумулаторската батерија остане во полначот, таа се трајно полни поополно. Светлинскиот индикатор свети како при нормален процес на полнење.

Ако светлосниот индикатор трепка црвено и зелено, бидете сигурни дека акумулаторската батерија е правилно вметната. За оваа намена отстраните ја батеријата и повторно ставете ја. Ако светлосниот индикатор продолжува да трепка црвено и зелено, акумулаторската батерија може да биде многу топла, извадете ја батеријата од полначот и полначот најмалку 2 минути држете го надвор од мрежа. По 2 минути повторно вклучете го полначот, а батеријата ставете ја во полначот. Ако проблемот се не реши, обратете се кон одделот Опслужување на клиенти на фирма MILWAUKEE.

## LED СИМБОЛИ

	Црвено светло во континуитет	Полнењето е во тек
	Бавно зелено трепкање	Полнењето е скоро завршено
	Зелено светло во континуитет	Полнењето е завршено
	Брзо црвено трепкање	Батеријата е премногу топла/ладна – Полнењето ќе започне кога батеријата ќе ја постигне вистинската температура за полнење
	Наизменично црвено/зелено трепкање	Батеријата е оштетена или дефектна

## БАТЕРИИ

Батериите кои не биле користени подолго време треба да се наполнат пред употреба.

Температура повисока од 50°C (122°F) го намалуваат траењето на батериите. Избегнувајте подолго изложување на батериите на високи температури или сонце (ризик од прегревање).

Клемите на полначот и батериите мора да бидат чисти. За оптимален работен век батериите мора да се наполнат целосно по употреба.

За можно подолг век на траење, апаратите после нивното полнење треба да бидат извадени од апаратот за полнење на батериите.

Во случај на складирање на батеријата подолго од 30 дена: Акумулаторот да се чува на температура од приближно 27°C и на суво место.

Акумулаторот да се складира на приближно 30%-50% од состојбата на наполнетост. Акумулаторот повторно да се наполни на секои 6 месеци.

## ЗАШТИТА ОД ПРЕОПТЕРЕТУВАЊЕ НА БАТЕРИЈАТА

Батериското пакување е опремено со заштита од преоптоварување што ја штити батеријата од преоптоварување и обезбедува долг работен век. При екстремно висок степен на употреба, електрониката на батеријата автоматски ја исклучува машината. За да продолжите со работа исклучете ја машината и вклучете ја повторно. Доколку машината не се вклучи повторно, можно е батериското пакување да е испразнето. Тогаш тоа ќе мора да биде наполнето во апаратот за полнење.

## ТРАНСПОРТ НА ЛИТИУМ-ЈОНСКИ БАТЕРИИ

Литиум-јонските батериите подлежат на законските одредби за транспорт на опасни материи.

Транспортот на овие батериии мора да се врши согласно локалните, националните и меѓународните прописи и одредби.

- Потрошувачите на овие батериии може да вршат непречен патен транспорт на истите.
- Комерцијалниот транспорт на литиум-јонски батериии од страна на шпедитерски претпријатија подлежат на одредбите за транспорт на опасни материи. Подготовките за шпедиција и транспорт треба да ги вршат исклучиво соодветно обучени лица. Целокупниот процес треба да биде стручно надгледуван.

При транспортот на батериии треба да се внимава на следното:

- Осигурајте се дека контактите се заштитени и изолирани, а сето тоа со цел да се избегнат кратки споеви.
- Внимавајте да не дојде до изместување на батериите во нивната амбалажа.
- Забранет е транспорт на оштетени или протечени литиум-јонски батериии.

За понатамошни инструкции обратете се до Вашето шпедитерско претпријатие.

## ОДРЖУВАЊЕ

Изворот на светлина на оваа лампа смее да биде заменет само од производителот или од сервисната служба на производителот или пак од некое друго квалификувано лице.

Користете само Milwaukee додаточи и резервни делови. Доколку некои од компонентите кои не се опишани треба да бидат заменети, Ве молиме контактирајте ги сервисните агенти на Milwaukee (консултирајте ја листата на адреси).

При потреба може да се побара експлозивен цртеж на апаратот со наведување на машинскиот тип и шестоцифрениот број на табличката со учиниот или во Вашата корисничка служба или директно кај Techtronic Industries GmbH, Max-Eyth-Straße 10, 71364 Winnenden, Германија.

## СИМБОЛИ



ПРЕТПАЗЛИВОСТ! ПРЕДУПРЕДУВАЊЕ! ОПАСНОСТ!



Извадете го батерискиот склоп пред отпочнување на каков и да е зафат врз машината.



Секогаш кога преземате активности врз машината исклучете го кабелот од струјата.



ВНИМАНИЕ: Овој апарат може да исцушта опасно зрачење. Не гледајте во вклучената ламба. Тоа може да биде штетно по окото.



Ве молиме пред да ја стартувате машината обрнете внимание на упатствата за употреба.



Не проголтајте ја келиската батерија!



Електричните апарати и батериите што се полнат не смеат да се фрлат заедно со домашниот отпад. Електричните апарати и батериите треба да се собираат одделно и да се однесат во соодветниот погон заради нивно фрлање во склад со начелата за заштита на околината. Информирајте се кај Вашите местни служби или кај специјализираниот трговски претставник, каде има такви погони за рециклажа и собирни станици.



Електрично орудие од заштитната категорија II. Електрично орудие чијашто заштита од електричен удар не зависи само од основната изолација туку и од тоа дали ќе се применат дополнителните заштитни мерки како што се двоструките изолации или појачаната изолација. Не постои никаква направа за приклучување на некој заштитен вод.



Не го горете или искористениот батерискиот склоп.



Не полнете оштетените батериии. Заменете ги со нови.



Европска ознака за сообразност



Ознака за сообразност на ОК



Украинска ознака за сообразност



Евроазиска ознака за сообразност

ТЕХНІЧНІ ХАРАКТЕРИСТИКИ	АКУМУЛЯТОРНИЙ ЛІХТАР	MXF TL (EU 220-240V)	MXF TL (UK 110V)	MXF TL (UK 220-240V)
Номер виробу .....	4747 66 01 .....	4747 75 01 .....	4747 85 01 .....	4747 85 01 .....
Напруга .....	220-240 V .....	110 V .....	220-240 V .....	220-240 V .....
Частота .....	50 - 60 Hz .....	50 - 60 Hz .....	50 - 60 Hz .....	50 - 60 Hz .....
Номінальна споживана потужність ліхтар .....	960 W .....	960 W .....	960 W .....	960 W .....
Клас захисту (Живлення від електромережі) .....	IP 55 .....	IP 55 .....	IP 55 .....	IP 55 .....
Клас захисту (Живлення від акумулятора) .....	IP 55 .....	IP 55 .....	IP 55 .....	IP 55 .....
Номінальна споживана потужність зарядний пристрій .....	480 W .....	480 W .....	480 W .....	480 W .....
Струм швидкої зарядки .....	4,5 A .....	4,5 A .....	4,5 A .....	4,5 A .....
Час горіння з однієї зарядки акумулятора (6,0 Ah)				
високий рівень .....	3 h .....	3 h .....	3 h .....	3 h .....
середній рівень .....	6 h .....	6 h .....	6 h .....	6 h .....
низький рівень .....	10 h .....	10 h .....	10 h .....	10 h .....
Сила світла Живлення від електромережі				
високий рівень .....	27000 lm .....	27000 lm .....	27000 lm .....	27000 lm .....
середній рівень .....	14000 lm .....	14000 lm .....	14000 lm .....	14000 lm .....
низький рівень .....	7000 lm .....	7000 lm .....	7000 lm .....	7000 lm .....
Сила світла Живлення від акумулятора				
високий рівень .....	20000 lm .....	20000 lm .....	20000 lm .....	20000 lm .....
середній рівень .....	10000 lm .....	10000 lm .....	10000 lm .....	10000 lm .....
низький рівень .....	5000 lm .....	5000 lm .....	5000 lm .....	5000 lm .....
Коефіцієнт передачі кольору (CRI) дифузний .....	80 .....	80 .....	80 .....	80 .....
Кольорова температура .....	4000 K .....	4000 K .....	4000 K .....	4000 K .....
Вага без упаковки та акумуляторної батареї .....	48 kg .....	48 kg .....	48 kg .....	48 kg .....
Вага згідно з процедурою ЕРТА 01/2014 (3,0 Ah...6,0 Ah) .....	51 ... 53 kg .....	51 ... 53 kg .....	51 ... 53 kg .....	51 ... 53 kg .....
Діапазон частот Bluetooth (діапазони частот) .....	2402-2480 MHz .....	2402-2480 MHz .....	2402-2480 MHz .....	2402-2480 MHz .....
потужність високої частоти .....	1,8 dBm .....	1,8 dBm .....	1,8 dBm .....	1,8 dBm .....
Версія Bluetooth .....	40BT signal mode .....	40BT signal mode .....	40BT signal mode .....	40BT signal mode .....
Рекомендована температура довкілля під час роботи .....	-18°C ... +50 °C .....	-18°C ... +50 °C .....	-18°C ... +50 °C .....	-18°C ... +50 °C .....
Рекомендовані типи акумуляторів .....	MXF CP203, MXF XC406 .....	MXF CP203, MXF XC406 .....	MXF CP203, MXF XC406 .....	MXF CP203, MXF XC406 .....

**УВАГА!** Ознайомитись з усіма попередженнями з безпечного використання, інструкціями, ілюстративним матеріалом та технічними характеристиками, які надаються з цим електричним інструментом. Недотримання всіх наведених нижче інструкцій може призвести до ураження електричним струмом, пожежі та/або важких травм. Зберігайте всі вказівки з техніки безпеки та інструкції на майбутнє.

#### СПЕЦІАЛЬНІ ВКАЗІВКИ З ТЕХНІКИ БЕЗПЕКИ У РАЗІ ВИКОРИСТАННЯ АКУМУЛЯТОРНИЙ ЛІХТАР

**Попередження:** Ніколи не спрямовувати промінь світла прямо на людей або тварин. Не дивитись в промінь світла (навіть з великої відстані). Якщо дивитись у промінь світла, то це може призвести до серйозних пошкоджень або до втрати зору.

**ПОПЕРЕДЖЕННЯ!** Цей прилад містить в собі один літєвий мініаторний елемент живлення. Як новий, так і використаний елемент живлення може призвести до важких внутрішніх опіків і смерті протягом менше 2 годин, якщо він був проковтнутий або потрапив всередину організму іншим шляхом. Кришка батарейного відділення завжди має бути закритою. Якщо кришка щільно не закривається, відключіть прилад, вийміть елемент живлення і сховайте від дітей. При підозрі, що елемент живлення проковтнутий або потрапив всередину організму іншим шляхом, терміново зверніться до лікаря.

Увага: цей виріб має отвори для охолодження в нижній частині корпусу. Встановлюйте ліхтар тільки на сухі поверхні, щоб не допустити попадання води всередину корпусу. Тримайте виріб подалі від калюж і т. п.

#### ЗАРЯДНИЙ ПРИСТРІЙ СПЕЦІАЛЬНІ ВКАЗІВКИ З ТЕХНІКИ БЕЗПЕКИ

За допомогою зарядного пристрою можна заряджати зазначені далі знімні акумуляторні батарейки:

Тип акумуляторної батареї	Напруга	Номінальна ємність	Кількість комірок	Кількість комірок
MXFCP203	Li-Ion	72 V	≤ 3,0 Ah	20
MXFXC406	Li-Ion	72 V	≤ 6,0 Ah	2 x 20

За допомогою зарядного пристрою не можна заряджати знімні акумуляторні батареї, що не підлягають зарядці.

В гніздо зарядного пристрою, яке призначене для встановлення знімної акумуляторної батареї, не повинні потрапляти металеві деталі (небезпека короткого замикання).

Не відкривати знімні акумуляторні батареї і зарядні пристрої та зберігати їх лише в сухих приміщеннях. Берігти від вологі.

На клеммах батареї зарядного приладу є напруга мережі. Не можна встромляти в пристрій струмопровідні предмети.

Не можна заряджати пошкоджену знімну акумуляторну батарею, її необхідно негайно замінити.

Перед кожним використанням пристроїв, з'єднувальний кабель, подовжувач для акумуляторної батареї та штекер необхідно перевірити на наявність ознак пошкодження або старіння. Ремонт пошкоджених деталей доручається лише фахівцям.

Знімні акумуляторні батареї системи MXF заряджати лише зарядними пристроями системи MXF. Не заряджати акумуляторні батареї інших систем.

Цей пристрій не можна обслуговувати або чистити людям з обмеженими фізичними, сенсорними, розумовими можливостями або з недостатнім досвідом чи з недостатніми знаннями, хіба що особа, яка за законом відповідає за їхню безпеку, проінструктувала їх щодо безпечного поводження з пристроєм. Зазначені вище особи при користуванні пристроєм повинні перебувати під наглядом. Цей пристрій не призначений для дітей. Тому якщо ви не користуєтесь пристроєм, його необхідно зберігати у надійному та недоступному для дітей місці.

#### ІНШІ ВКАЗІВКИ З ТЕХНІКИ БЕЗПЕКИ

Перед будь-якими роботами на приладі виїняти змінну акумуляторну батарею.

Відпрацьовані знімні акумуляторні батареї не можна кидати у вогонь або викидати з побутовими відходами. Milwaukee пропонує утилізацію старих знімних акумуляторних батарей, безпечно для довкілля; зверніться до свого дилера.

Не зберігати знімні акумуляторні батареї разом з металевими предметами (небезпека короткого замикання).

При екстремальному навантаженні або при екстремальній температурі з пошкодженої змінної акумуляторної батареї може витікати електроліт. При потрапленні електроліту на шкіру його негайно необхідно змити водою з милом. При потрапленні в очі їх необхідно негайно ретельно промити, щонайменше 10 хвилин, та негайно звернутися до лікаря.

**Попередження!** Для запобігання небезпеці пожежі в результаті короткого замикання, травмам і пошкодженню виробів не занурюйте інструмент, змінний акумулятор або зарядний пристрій у рідину і не допускайте потраплення рідини всередину пристроїв або акумуляторів. Корозійні і струмопровідні рідини, такі як солоний розчин, певні хімікати, вибілювальні засоби або продукти, що їх містять, можуть призвести до короткого замикання.

#### ВИКОРИСТАННЯ ЗА ПРИЗНАЧЕННЯМ

Акумуляторна лампа може використовуватися для освітлення і без підключення до електромережі.

Зарядний пристрій може додатково заряджати певні типи змінних акумуляторів Milwaukee.

Цей прилад можна використовувати тільки за призначенням та, як вказано в цьому документі.

#### СЕРТИФІКАТ ВІДПОВІДНОСТІ ВИМОГАМ ЄС

Як виробник, ми заявляємо на власну відповідальність, що виріб, описаний у "Технічних даних", відповідає всім застосовним положенням директив 2011/65/EU (RoHS), 2014/53/EU, 2006/42/EG, та наступним гармонізованим нормативним документам:

EN 60335-1:2012+A11:2014+A13:2017+A1:2019+A14:2019+A2:2019  
 EN 60335-2-29:2004+A2:2010+A11:2018  
 EN 60598-1:2015+A1:2018  
 EN 60598-2-4:2018  
 EN 62233:2008  
 EN 62493:2015  
 EN 61547:2009  
 EN 55015:2013+A1:2015  
 EN 61000-3-2:2014  
 EN 61000-3-3:2013  
 EN 301 489-1 V2.2.3  
 EN 301 489-17 V3.1.1  
 EN 300 328 V2.2.2  
 EN 62479:2010  
 EN IEC 63000:2018

Winnenden, 2021-05-05

Alexander Krug  
 Managing Director



Уповноважений із складання технічної документації.

Techtronic Industries GmbH  
 Max-Eyth-Straße 10  
 71364 Winnenden  
 Germany

#### ІНДИКАЦІЯ СТАНУ ЗАРЯДКИ

Після активації машини індикатор заряду акумулятора показує час, що залишився. Індикатор вказує на стан заряду змінного акумулятора. Якщо заряд становить менше 10%, індикатор заряду акумулятора почне блимати. Коли заряд падає до 0%, індикатор заряду акумулятора блимає 8 разів. Потім слід зарядити змінний акумулятор.

10-32% 32-55% 55-77% 77-100%

#### ONE-KEY™

Щоб дізнатись більше про функціональні можливості ONE-KEY для цього інструменту, ознайомтеся з короткою інструкцією, яка додається, або відвідайте нашу сторінку в інтернеті - [www.milwaukeeetool.com/one-key](http://www.milwaukeeetool.com/one-key). Додаток ONE-KEY доступний для завантаження на ваш смартфон через App Store або Google Play.

У разі виникнення електростатичного розряду з'єднання Bluetooth переривається. У цьому випадку слід відновити з'єднання вручну. Якщо через радіоперешкоди відбудеться порушення зв'язку Bluetooth за межами діапазону виключення (2280–2603,5 МГц), для відновлення зв'язку вручну виконайте скидання в початковий стан.

Пристрій відповідає мінімальним вимогам згідно з EN 61547:2009 / EN 301489-1 / EN 301489-17.



## Індикатор ONE-KEY™

Індикатор горить синім	Радіозв'язок активний і його можна встановити за допомогою програми ONE-KEY™.
Індикатор блимає синім	Інструмент зв'язується з програмою ONE-KEY™.
Індикатор блимає червоним	Інструмент був заблокований з міркувань безпеки і його може розблокувати оператор через програму ONE-KEY™.

## ПІДКЛЮЧЕННЯ ДО МЕРЕЖИ

Підключати лише до однофазного змінного струму і напруги мережі, які вказані на фірмовій таблиці з паспортними даними. Можливе підключення також до штепсельних розеток без захисного контакту, адже конструкція має клас захисту II.

## ТРИВАЛІСТЬ ЗАРЯДКИ

Тип акумуляторної батареї	Напруга	Номінальна ємність	Тривалість зарядки прибіл.
MXFCP203	72 V	≤ 3.0 Ah	55 min
MXFXC406	72 V	≤ 6.0 Ah	90 min

## LI-ION АКУМУЛЯТОРНІ БАТАРЕЇ

Акумуляторні батареї поставляються частково зарядженими. Світлодіоди на акумуляторній батареї відображають стан зарядки.

Якщо акумуляторна батарея тривалий час не використовується, то вона переходить в режим спокою.

При повній розрядці акумуляторна батарея автоматично вимикається (глибока розрядка не можлива).

При надзвичайному навантаженні акумуляторна батарея може дуже сильно нагрітися. В такому випадку акумуляторна батарея вимикається.

Вставити акумуляторну батарею в зарядний пристрій, щоб знову зарядити та активувати її.

Дані про стан зарядки можна отримати, натиснувши на кнопку на акумуляторній батареї. Для цього акумуляторна батарея може залишатися в електроінструменті, однак його необхідно вимкнути щонайменше за 1 хвилину до цього (інакше дані будуть неточними). Кількість світлодіодів, що горять, характеризує стан зарядки. Світлодіод, що блимає, вказує на макс. резерв зарядки 10 %.

В усіх випадках діє наступне положення: якщо після встановлення акумуляторної батареї електроінструмент не функціонує, то необхідно вставити акумуляторну батарею в зарядний пристрій. При цьому індикатори на акумуляторній батареї та на зарядному пристрої відображать інформацію про стан акумуляторної батареї.

При низьких температурах можна продовжити роботу з зменшеною потужністю.

## ХАРАКТЕРИСТИКИ

Після встановлення акумуляторної батареї в гніздо зарядного пристрою акумуляторна батарея автоматично заряджається (червоний світлодіод горить постійним світлом).

Якщо в зарядний пристрій встановлюється занадто тепла або занадто холодна зніма акумуляторна батарея (червоний світлодіод блимає), то процес зарядки розпочинається автоматично відразу ж після того, як зніма акумуляторна батарея досягне належної температури зарядки (0...40 °C).

Макс. струм зарядки подається, якщо температура акумуляторної батареї знаходиться в діапазоні 0...30 °C.

Тривалість зарядки становить від 45 хв. до 90 хв., залежно від попередньої розрядки змінної акумуляторної батареї.

Якщо акумуляторна батарея повністю заряджена, то світлодіод на зарядному пристрої змінює колір з червоного на зелений, а світлодіоди на акумуляторній батареї гаснуть.

Акумуляторну батарею для зарядки на власний розсуд виїняти з пристрою. Акумуляторні батареї Milwaukee мають Функцію нагадування, яка повідомляє, коли їх заряджати, перш ніж вони повністю розрядяться. Акумуляторна батарея не повинна повністю розрядитися до того, як буде встановлена в зарядний пристрій.

На практиці краще за все виїняти акумуляторні батареї з зарядного пристрою та відключити зарядний пристрій від мережі. Проте не виникне жодних пошкоджень, якщо акумуляторна батарея залишиться у підключеному до мережі зарядному пристрої.

Якщо знімний акумулятор залишиться в зарядному пристрої, акумулятор буде постійно у повністю зарядженому стані. Індикатор загоряється як звичайна зарядка.

Якщо світловий індикатор блимає червоним та зеленим, слід переконатися, що акумулятор встановлено правильно. Для цього слід виїняти акумулятор і встановити знову. Якщо світловий індикатор продовжує блимати червоним і зеленим, акумулятор, можливо, дуже теплий, виїміть акумулятор із зарядного пристрою і відключіть зарядний пристрій від електромережі не менше, ніж на 2 хвилини. Через 2 хвилини знову підключіть зарядний пристрій до електромережі і вставте в нього акумулятор. Якщо проблему не усунуто, слід звернутися до сервісної служби MILWAUKEE.

## LED SYMBOLE

	Червоний індикатор горить постійним світлом	Процес зарядки активний
	Зелений індикатор повільно блимає	Процес зарядки майже завершений
	Зелений індикатор горить постійним світлом	Процес зарядки завершений
	Червоний індикатор швидко блимає	Батарея занадто гаряча/холодна – Процес зарядки розпочнеться, як тільки батарея досягне належної температури зарядки
	Попередньо блимає червоний/зелений індикатор	Акумуляторна батарея пошкоджена або несправна

## АКУМУЛЯТОРНІ БАТАРЕЇ

Акумуляторну батарею, що не використовувалася тривалий час, перед використанням необхідно підзарядити.

Температура понад 50 °C зменшує потужність змінної акумуляторної батареї. Уникати тривалого нагрівання акумуляторними променями або системою обігріву.

З'єднувальні контакти зарядного пристрою та знімної акумуляторної батареї повинні бути чистими.

Для забезпечення оптимального строку експлуатації акумуляторні батареї після використання необхідно повністю зарядити.

Для забезпечення максимально можливого терміну експлуатації акумуляторні батареї після зарядки необхідно виїняти з зарядного пристрою.

При зберіганні акумуляторної батареї понад 30 днів: Зберігати акумуляторну батарею при температурі приблизно 27 °C в сухому місці.

Зберігати акумуляторну батарею в стані зарядки приблизно 30-50 %.

Кожні 6 місяців знову заряджати акумуляторну батарею.

## ЗАХИСТ АКУМУЛЯТОРНОЇ БАТАРЕЇ ВІД ПЕРЕВАНТАЖЕННЯ

Акумуляторний блок оснащений захистом від перевантаження, який захищає акумуляторну батарею від перевантаження і забезпечує тривалий термін експлуатації.

При надзвичайно великих навантаженнях електроніка акумуляторної батареї автоматично вимикає машину. Для продовження роботи вимкнути і знов увімкнути машину. Якщо машина не вмикається, можливо, розряджений акумуляторний блок, його необхідно знову зарядити в зарядному пристрої.

## ТРАНСПОРТУВАННЯ ЛІТІЙ-ІОННИХ АКУМУЛЯТОРНИХ БАТАРЕЙ

Літій-іонні акумуляторні батареї підпадають під заборону перевезення про перевезення небезпечних вантажів.

Транспортування таких акумуляторних батарей повинно відбуватися із дотриманням місцевих, національних та міжнародних приписів та положень.

- Споживачі можуть без проблем транспортувати ці акумуляторні батареї по вулиці.
- Комерційне транспортування літій-іонних акумуляторних батарей експедиторськими компаніями підпадає під положення про транспортування небезпечних вантажів. Підготовку до відправлення та транспортування можуть здійснювати виключно особи, які пройшли відповідне навчання. Весь процес повинні контролювати кваліфіковані фахівці.

При транспортуванні акумуляторних батарей необхідно дотримуватись зазначених далі пунктів:

- Переконайтеся в тому, що контакти захищені та ізольовані, щоб запобігти короткому замиканню.
- Слідкуйте за тим, щоб акумуляторна батарея не переміщувалася всередині упаковки.
- Пошкоджені акумуляторні батареї, або акумуляторні батареї, що потекли, не можна транспортувати.

Для отримання подальших вказівок звертайтеся до своєї експедиторської компанії.















## ОБСЛУГОВУВАННЯ

Заміна лампи здійснюється тільки виробником, сервісним центром виробника або фахівцем аналогічної кваліфікації.



Використовувати тільки комплектуючі та запчастини Milwaukee. Деталі, заміна яких не описується, замінювати тільки в відділі обслуговування клієнтів Milwaukee (зверніть увагу на брошуру "Гарантія / адреси сервісних центрів").

У разі необхідності можна запросити креслення з зображенням вузлів машини в перспективному вигляді, для цього потрібно звернутися в ваш відділ обслуговування клієнтів або безпосередньо в Techtronic Industries GmbH, Max-Eyth-Straße 10, 71364 Winnenden, Німеччина, та вказати тип машини та шестизначний номер на фірмовій таблиці з даними машини.

## СИМВОЛИ

	ОБЕРЕЖНО! ПОПЕРЕДЖЕННЯ! НЕБЕЗПЕКА!
	Перед будь-якими роботами на машині виїняти змінну акумуляторну батарею
	Перед будь-якими роботами на машині витягнути штекер із штепсельної розетки.
	УВАГА: Цей пристрій може бути джерелом небезпечного випромінювання. Не дивитись у ввімкнену лампочку. Це може зашкодити очам.
	Уважно прочитайте інструкцію з експлуатації перед введенням приладу в дію.
	Не ковтати мініатюрний елемент живлення!
	Електроприлади, батареї/акумулятори заборонено утилізувати разом з побутовим сміттям. Електричні прилади і акумулятори слід збирати окремо і здавати в спеціалізовану компанію для утилізації відповідно до норм охорони довкілля. Зверніться до місцевих органів або до вашого дилера, щоб отримати адреси пунктів вторинної переробки та пунктів прийому.
	Електроінструмент класу захисту II. Електроінструмент, в якому захист від враження електричним струмом залежить не лише від базової ізоляції, але й від використовуваних додаткових засобів захисту, таких як подвійна ізоляція або посилена ізоляція. Немає пристроїв для підключення захисного з'єднання.
	Знімні акумуляторні батареї не можна кидати у вогонь.
	Не можна заряджати пошкоджену змінну акумуляторну батарею, її необхідно негайно замінити.
	Європейський знак відповідності
	Британський знак відповідності
	Український знак відповідності
	Євразійський знак відповідності



	أداة كهربائية ذات درجة حماية 2 أداة كهربائية لا تتوقف الحماية فيها من الصعق الكهربائي ليس فقط على العزل الأساسي، بل أيضاً على إجراءات الحماية الإضافية، مثل العزل المزدوج أو العزل المقوى. ليس هناك تجهيزة لتوصيل تارريض وافي
	لا تحرق حزم البطاريات المستعملة.
	لا تشحن حزمة البطارية التالفة مطلقاً. استبدلها بأخرى جديدة.
	علامة التوافق الأوروبية
	علامة الملائمة البريطانية
	علامة التوافق الأوكرانية
	علامة التوافق الأوروبية الآسيوية

## حماية البطارية

البطارية مزودة بحماية ضد الحمل الزائد لحمايتها من زيادة شحنها كهربياً وتساعد على ضمان طول عمرها.  
تقوم الإلكترونيات البطارية بإيقاف الجهاز تلقائياً في ظروف الضغط الشديد. لإعادة التشغيل ثانية، قم بإيقاف الجهاز ثم تشغيله مجدداً. إذا لم يبدأ تشغيل الجهاز ثانية، فقد يكون فرغ شحن البطارية تماماً. في هذه الحالة يجب إعادة شحنها بشاحن البطارية.

## نقل بطاريات الليثيوم

تخضع بطاريات الليثيوم أيون لشرط قوانين نقل السلع الخطرة.  
ويجب نقل هذه البطاريات وفقاً للأحكام والقوانين المحلية والوطنية والدولية.  
• يمكن للمستخدم نقل البطاريات برأ دون الخضوع لشرط أخرى.  
• يخضع النقل التجاري لبطاريات الليثيوم أيون عن طريق الغير إلى قوانين نقل السلع الخطرة. يتعين أن يقوم أفراد مدربون جيداً بالإعداد لعملية النقل والقيام بها بصحبة خبراء مثلهم.

## متى تُنقل البطاريات:

- عند التأكيد من حماية أطراف توصيل البطارية وعزلها تجنباً لحدوث قصر بالدائرة.
- عند التأكد من حماية حزمة البطارية من الحركة داخل صندوق التعبئة.
- يُرجى البحث مع شركة الشحن عن نصيحة أخرى

## الصيانة

لا يجوز استبدال مصدر الضور في هذه اللمبة إلى من الشركة المنتجة أو أحد مراكز الخدمة التابعة للشركة المنتجة أو من شخص آخر يتمتع بنفس التأهيل.

استخدم فقط ملحقات ميلوكي وكذلك قطع غيار ميلوكي. إذا كانت المكونات التي يجب تغييرها غير مذكورة، يرجى الاتصال بأحد عملاء صيانة ميلوكي (انظر قائمة عناوين الضمان/الصيانة الخاصة بنا).

عند الحاجة يمكن طلب رمز انفجار الجهاز بعد ذكر طراز الآلة والرقم السداسي المذكور على بطاقة طاقة الآلة لدى جهة خدمة العملاء أو مباشرة لدى شركة

Techtronic Industries GmbH  
Max-Eyth-Straße 10  
Winnenden 71364  
ألمانيا

## زومرلا

احذرو! تحذير! خطر!

	
	قم بإزالة حزمة البطارية قبل البدء في أي أعمال على الجهاز.
	افصل دائما القابس عن المقبس قبل تنفيذ أي عمل بالجهاز.
	تنبيه: يحتمل انبعاث إشعاع يمثل خطورة على البصر من هذا المنتج. لا تحرق في مصباح التشغيل. فقد يضر ذلك بالعين.
	يرجى قراءة التعليمات بعناية قبل بدء تشغيل الجهاز.
	لا تبعل البطاريات الخلووية الزر!
	يحظر التخلص من الأجهزة الكهربائية والبطاريات/البطاريات القابلة للشحن في القمامة المنزلية. يجب جمع الأجهزة الكهربائية والبطاريات القابلة للشحن منفصلة وتسليمها للتخلص منها بشكل لا يضر بالبيئة لدى شركة إعادة استغلال. الرجاء الاستفسار لدى الهيئات المحلية أو لدى التجار المتخصصين عن مواقع إعادة الاستغلال ومواقع الجمع.

## الخصائص

بعد إدخال البطارية في موضعها بالشاحن، سيتم شحن البطارية تلقائياً (بضوء المصباح الأحمر باستمرار)

عند إدخال بطارية ساخنة أو باردة في الشاحن (سيومض المصباح الأحمر)، وسيبدأ الشحن تلقائياً بمجرد وصول البطارية لدرجة الشحن الصحيحة (0° درجة مئوية). 40° درجة مئوية).

الحد الأقصى لتدفق تيار الشحن عندما تتراوح درجة الحرارة بين 30...0 درجة مئوية.

يتراوح وقت شحن البطارية بين دقيقة 90-45 دقيقة.

بمجرد اكتمال الشحن، يتحول الشاحن إلى وضع شحن التنضيد للحفاظ على الطاقة الكاملة (بضوء مصباح التحكم الأخضر وينطفئ المصباح الأحمر).

انزع البطارية من الجهاز لشحنها تبعاً للرغبة. إن بطاريات ميلفاوكيه لا تمتع بخاصية تذكير، عندما تُشحن تماماً وقل أن تفرغ تماماً. لذلك يجب أن لا تفرغ البطارية تماماً، قبل أن يتم وضعها في جهاز الشحن.

في العادة يفضل، نزع البطاريات من جهاز الشحن وفصل جهاز الشحن عن التيار الكهربائي. لكن على أي حال لا يحدث ضرر، إذا ظلت البطارية في جهاز الشحن المتصل بالتيار الكهربائي.

إذا ظلت بطارية الاستبدال في جهاز الشحن، يتم شحن البطارية كاملة بشكل مستمر. إشارة الإضاءة سوف تضيء كما هو الحال في عملية الشحن العادية.

إذا بدأت الإشارة الضوئية في الوميض باللون الأحمر والأخضر، تأكد من أن البطارية تم وضعها بشكل صحيح. إجراء ذلك قم بنزع البطارية ووضعها مرة أخرى. إذا استمرت الإشارة الضوئية في الوميض باللون الأحمر والأخضر، فقد يكون من المحتمل أن البطارية ساخنة للغاية أو باردة أو مبتلة. تبعاً لذلك دع البطارية تبرد أو تسخن أو تجف ثم قم بتفكيكها مرة أخرى. إذا ظلت المشكلة مستمرة، فيرجى التوجه إلى خدمة العملاء الخاصة بشركة MILWAUKEE.

## زومرلا

	الشحن في حالة نشاط	الإضاءة المستمرة باللون الأحمر
	الشحن شرف على الانتهاء	وميض الضوء الأخضر بشكل بطيء
	الشحن انتهى	الإضاءة المستمرة باللون الأخضر
	البطارية ساخنة/باردة جداً - الشحن سيبدأ، عندما تصل البطارية إلى درجة الحرارة الصحيحة.	وميض الضوء الأحمر بشكل سريع
	البطارية بها ضرر أو معيبة	وميض الضوء الأحمر/الأخضر بشكل متبادل

## البطاريات

يجب إعادة شحن البطارية غير المستخدمة لفترة قبل الاستخدام.

نقل درجات الحرارة التي تتجاوز 50° سيلزيوس (122° فهرنهايت) من أداء البطارية. تجنب التعرض الزائد للحرارة أو أشعة الشمس (خطر التسخين)..

يجب الحفاظ على محتويات الشواحن و البطاريات نظيفة.

للحصول على فترة استخدام مثالية، يجب شحن البطاريات تماماً، بعد الاستخدام.

الحصول على أطول عمر ممكن للبطارية، انزع البطارية من الشاحن بمجرد شحنها تماماً.

لتخزين البطارية أكثر من 30 يوم:

خزن البطارية بحيث تكون درجة الحرارة أقل من 27° سليزيوس وبعيدا عن أي رطوبة

خزن البطارية مشحونة بنسبة تتراوح بين 30%-50%  
اشحن البطارية كالمعتاد، وذلك كل ستة أشهر من التخزين.

البطاريات الفنية	مصباح البطارية	MXF TL (UK 220-240V)	MXF TL (UK 110V)	MXF TL (EU 220-240V)
إنتاج عدد .....	4747 85 01 .....	4747 75 01 .....	4747 66 01 .....	4747 66 01 .....
الجهت الكهربائي .....	000000 - 999999 ...	000000 - 999999 ...	000000 - 999999 ...	000000 - 999999 ...
التردد .....	220-240 V .....	110 V .....	220-240 V .....	220-240 V .....
قدرة القبول الاسمية فائوس .....	50 - 60 Hz .....	50 - 60 Hz .....	50 - 60 Hz .....	50 - 60 Hz .....
فئة الحماية (تشغيل بالتيار) .....	960 W .....	960 W .....	960 W .....	960 W .....
فئة الحماية (تشغيل بالبطارية) .....	- .....	IP 55 .....	IP 55 .....	IP 55 .....
الدخل المقدر شاحن بطارية .....	IP 55 .....	IP 55 .....	IP 55 .....	IP 55 .....
تيار الشحن السريع .....	480 W .....	480 W .....	480 W .....	480 W .....
وقت الإضاءة في بطارية واحدة مشحونة تماما (6,0 Ah) .....	4,5 A .....	4,5 A .....	4,5 A .....	4,5 A .....
مستوى مرتفع .....	3 h .....	3 h .....	3 h .....	3 h .....
مستوى متوسط .....	6 h .....	6 h .....	6 h .....	6 h .....
مستوى منخفض .....	10 h .....	10 h .....	10 h .....	10 h .....
التدفق الضوئي تشغيل بالتيار .....	27000 lm .....	27000 lm .....	27000 lm .....	27000 lm .....
مستوى مرتفع .....	14000 lm .....	14000 lm .....	14000 lm .....	14000 lm .....
مستوى متوسط .....	7000 lm .....	7000 lm .....	7000 lm .....	7000 lm .....
مستوى منخفض .....	20000 lm .....	20000 lm .....	20000 lm .....	20000 lm .....
مستوى متوسط .....	10000 lm .....	10000 lm .....	10000 lm .....	10000 lm .....
مستوى منخفض .....	5000 lm .....	5000 lm .....	5000 lm .....	5000 lm .....
دليل جودة الضوء (CRI) وضع منتشر .....	80 .....	80 .....	80 .....	80 .....
درجة حرارة الضوء .....	4000 K .....	4000 K .....	4000 K .....	4000 K .....
الوزن بدون الغلاف والبطارية .....	48 kg .....	48 kg .....	48 kg .....	48 kg .....
الوزن وفقا لنهج EPTA رقم 01/2014 (3,0 Ah...6,0 Ah) .....	51 ... 53 kg .....	51 ... 53 kg .....	51 ... 53 kg .....	51 ... 53 kg .....
نطاق تردد البلوتوث (طاقات التردد) .....	2402-2480 MHz .....	2402-2480 MHz .....	2402-2480 MHz .....	2402-2480 MHz .....
أقصى قدرة التردد العالي .....	1,8 dBm .....	1,8 dBm .....	1,8 dBm .....	1,8 dBm .....
إصدار - البلوتوث .....	40BT signal mode .....	40BT signal mode .....	40BT signal mode .....	40BT signal mode .....
درجة حرارة الجو المحيط المنصوح بها عند العمل .....	-18°C ... +50 °C .....	-18°C ... +50 °C .....	-18°C ... +50 °C .....	-18°C ... +50 °C .....
طراز البطارية المنصوح به .....	MXF CP203, MXF XC406 .....	MXF CP203, MXF XC406 .....	MXF CP203, MXF XC406 .....	MXF CP203, MXF XC406 .....

بأهلية قانونية وذلك لسلامتهم. وينبغي الإشراف عليهم أثناء استخدام الجهاز. يتعين ألا يستخدم الأطفال هذا الجهاز أو يقومون بتنظيفه أو اللعب به، حيث يجب إبقاؤه بعيداً عن متناول أيديهم عند عدم الاستخدام.

#### تحذيرات سلامة إضافية

انزع البطارية قبل التعامل مع الجهاز. لا تتخلص من البطاريات المستعملة مع النفايات المنزلية أو بحرقها. يقدم موزع مولكي خدمة استعادة البطاريات القديمة لحماية البيئة.

لا تقم بتخزين البطارية مع الأشياء المعدنية (خطر قصر الدائرة).. قد يتسرب حامض البطارية من البطاريات التالفة في ظروف الحمل الزائد بدرجة كبيرة أو في درجات الحرارة الشديدة. في حالة ملامسة حامض البطارية اغسل يديك فوراً بالماء والصابون. في حالة ملامسة السائل للمعينين اشطفهما جيداً لمدة 10 دقائق على الأقل واطلب العناية الطبية فوراً.

**تحذيراً!** لتجنب أخطار الحريق أو الإصابة أو الأضرار بالمنتج التي تنتج من الماس الكهربائي، لا تقم بالأداة أو البطارية القابلة للاستبدال أو جهاز الشحن في السوائل واحرص على أن لا تصل السوائل إلى داخل الجهاز والبطارية. السوائل المؤدية للتآكل أو الموصلة للتيار الكهربائي، مثل الماء المالح ومركبات كيميائية معينة ومواد التبييض ومنتجات التي تشتمل على مواد تبيض، يمكن أن تؤدي إلى حدوث ماس كهربائي.

#### شروط الاستخدام المحددة

يمكن استخدام المبة التي تعمل بالبطارية في الإضاءة دون علاقة بمصدر التيار بالإضافة إلى ذلك يستطيع جهاز الشحن شحن بطاريات Milwaukee البديلة. لا تستخدم هذا المنتج بأي طريقة أخرى غير مصرح بها للاستخدام العادي.

#### إعلان المطابقة - الاتحاد الأوروبي

بموجب هذا نفا نحن كشركة منتجة على مسؤوليتنا المنفردة، أن المنتج الموصوف تحت "البطاريات الفنية" يتطابق مع جميع التعليمات الهامة للمعايير EN 60335-1:2012+A11:2014+A13:2017+A1:2019+A14:2019+A2:2019 EN 60335-2-29:2004+A2:2010+A11:2018 EN 60598-1:2015+A1:2018 EN 60598-2-4:2018 EN 62233:2008 EN 62493:2015 EN 61547:2009 EN 55015:2013+A1:2015 EN 61000-3-2:2014 EN 61000-3-3:2013 EN 301 489-1 V2.2.3 EN 301 489-1 V3.1.1 EN 300 328 V2.2.2 EN 62479:2010 EN IEC 63000:2018

العلامة	النوع	الطاقة	الوقت
MXFCP203	Li-Ion	72 V	≤ 3.0 Ah
MXFXC406	Li-Ion	72 V	≤ 6.0 Ah

Winnenden, 2021-05-05

  
Alexander Krug  
Managing Director  
معتمة للمطابقة مع الملف الفني  
Techtronic Industries GmbH  
Max-Eyth-Straße 10  
71364 Winnenden  
Germany

مقياس الوقت	77-100%	55-77%	32-55%	10-32%
بعد تشغيل الماكينة سوف تعرض إشارة البطارية وقت التشغيل المتبقي. الإشارة تعرض مستوى شحن البطارية القابلة للاستبدال. عندما يكون مستوى الشحن أقل من 10% سوف تبدأ لمبة إشارة البطارية في الوميض. عندما ينخفض مستوى الشحن إلى 0% سوف تومض البطارية x 8. ثم اشحن البطارية.				

#### TM ONE-KEY

لمعرفة المزيد عن وظائف ONE-KEY الخاصة بهذا الجهاز، اقرأ دليل الاستخدام السريع المرفق أو قم بزيارة موقعنا على الإنترنت تحت عنوان [www.milwaukeeeetool.com](http://www.milwaukeeeetool.com). يمكنك تنزيل التطبيق ONE-KEY على هاتفك الذكي عن طريق متجر التطبيقات آب ستور أو جوجل بلاي.

إذا حدث تفرغ الكتر ستاتيكي، سوف ينقطع اتصال البلوتوث. في هذه الحالة قم بإجراء الاتصال مرة أخرى يدوياً. إذا حدث انقطاع لاتصال البلوتوث خارج مجال الاستيعاد (2280 ميغاهرتز - 2603,5 ميغاهرتز) بسبب تشويش في التردد اللاسلكي، قم بإعادة الجهاز يدوياً إلى الحالة الأصلية، لكي تقوم مرة أخرى بإنشاء الاتصال. الجهاز يتطابق إلى المتطلبات تبعاً للمعايير EN 61547:2009/EN 301489-1 / EN 301489-1.

#### إشارة TM ONE-KEY

الإضاءة الزرقاء الاتصال اللاسلكي في حالة نشاط ويمكن ضبطه عن طريق تطبيق الاستخدام TM ONE-KEY.

الوميض الأزرق الأداة تتواصل مع تطبيق الاستخدام TM ONE-KEY.

الوميض الأحمر لأسباب السلامة تم تعطيل الأداة ويمكن إزالة العطل من المستخدم عن طريق تطبيق الاستخدام TM ONE-KEY.

#### توصيل الموصلات الرئيسية

قم بالتوصيل بتيار متردد أحادي الطور وبنظام الجهد الكهربائي المحدد على لوحة الجهد المقنن فقط. يمكن أيضاً التوصيل بالمقاييس غير المؤمضة حيث يتطابق التصميم مع معايير سلامة الفئة الثانية لحماية الأجهزة الكهربائية.

#### وقت شحن البطارية

حوالي	تصنيف البطارية	عدد خلايا البطارية	حوالي وقت شحن البطارية
72 V	≤ 3.0 Ah	MXFCP203	55 min
72 V	≤ 6.0 Ah	MXFXC406	90 min

#### نقل بطاريات الليثيوم

تخضع بطاريات الليثيوم أيون لشروط قوانين نقل السلع الخطرة. للحصول على أطول عمر ممكن للبطارية، انزع البطارية من الشاحن بمجرد شحنها تماماً.

- ويجب نقل هذه البطاريات وفقاً للأحكام والقوانين المحلية والوطنية والدولية.
- يمكن للمستخدم نقل البطاريات برأ دون الخضوع لشروط أخرى.
- للحصول على فترة استخدام مثالية، يجب شحن البطاريات تماماً، بعد الاستخدام.
- يخضع النقل التجاري لبطاريات الليثيوم أيون عن طريق الغير إلى قوانين نقل السلع الخطرة. يتعين أن يقوم أفراد مدربون جيداً بالإعداد لعملية النقل والقيام بها بصحبة خبراء مثلهم.
- متى تُنقل البطاريات:
- عند التأكد من حماية أطراف توصيل البطارية وعزلها تجنباً لحدوث قصر بالدائرة.
- عند التأكد من حماية حزمة البطارية من الحركة داخل صندوق التعبئة.
- يُرَجَى عدم نقل البطاريات التي بها تشققات أو تسربات.
- يُرَجَى البحث مع شركة الشحن عن نصيحة أخرى

**⚠ تحذير! اقرأ جميع تحذيرات الأمان والتعليمات والصور والمواصفات الواردة مع هذه المعدة الكهربائية.** المخالفة في اتباع التعليمات المذكورة أسفله قد يكون نتيجتها صدمة كهربائية، حريق و / أو إصابة بالغة.  
**احتفظ بجميع التنبيهات والتعليمات للرجوع إليها مستقبلاً.**

#### تعليمات أمان خاصة بمصباح البطارية

**⚠ تحذير!** لا توجه شعاع الضوء على الأشخاص أو الحيوانات كما لا تحقق فيه أنت شخصياً (ولا حتى عن بعد).. فالتحقق في شعاع الضوء قد يؤدي إلى إصابة خطيرة أو إلى فقدان الرؤية.

**⚠ تحذير!** يحتوي هذا الجهاز على بطارية ليثيوم خلووية زر. قد تتسبب البطارية الحديثة أو المستعملة في حدوث حروق داخلية بالغة وقد تؤدي إلى الوفاة في أقل من ساعتين، وذلك في حالة ابتلاعها أو دخولها إلى الجسم. أمن دائماً غطاء حيز البطارية. وفي حالة عدم إغلاقه بإحكام، أطفأ الجهاز وقم بنزع البطارية واحتفظ بها بعيداً عن متناول الأطفال. إذا كنت تعتقد أنه تم ابتلاع بطارية أو أن تكون دخلت إلى الجسم، اقم الطيب فوراً للحصول على المساعدة الطبية.

تحذير - هذا المنتج مزود بفتحات تهوية في الجزء السفلي من غلاف الجهاز. قم بتثبيت هذه اللمبة على السطح فقط الذي لا يسمح بتسرب الماء في صندوق الجهاز. أبعاد الجهاز عن برك الماء.

#### تعليمات السلامة شاحن بطارية

يمكن شحن البطارية التالية بهذا الشاحن:

العلامة	النوع	الطاقة	الوقت
MXFCP203	Li-Ion	72 V	≤ 3.0 Ah
MXFXC406	Li-Ion	72 V	≤ 6.0 Ah

لا تحاول شحن البطاريات غير القابلة لإعادة الشحن بهذا الشاحن.

يجب تجنب دخول أي أجزاء معدنية في قسم البطارية الخاصة بالشاحن (خطر الماس الكهربائي)..

لا تقم أبداً بفتح قفل البطارية والشواحن ولا تخزينهم إلا في غرف جافة. وحافظ عليها جاف طوال الوقت.

يتم تغذية لمق تثبيت بطارية الشاحن بواسطة مصدر الطاقة الرئيسي. لا تلمس الآلة بمواد موصلة.

لا تشحن حزمة البطارية التالفة مطلقاً. استبدلها بأخرى جديدة.

وقبل الاستخدام، تحقق من حالة الماكينة والكبل والمقاييس لاحتمال وجود أي تلف أو كلال بالمواد. يجب أن يقوم بتنفيذ الإصلاحات عملاء صيانة معتمدين.

استخدم فقط شواحن System MXF لشحن بطاريات System MXF. لا تستخدم بطاريات من أنظمة أخرى.

هذا الجهاز غير مُعدٍ للاستخدام أو التنظيف من قِبل الأشخاص ذوي القدرات البدنية أو الحسية أو العقلية المحدودة، أو الأشخاص الذين تنقصهم الخبرة والمعرفة إلا بعد إعطائهم تعليمات تتعلق بالاستخدام الآمن للجهاز من قِبل شخص يتمتع

Copyright 2021

Techtronic Industries GmbH  
Max-Eyth-Str. 10  
71364 Winnenden  
Germany

+49 (0) 7195-12-0

[www.milwaukeeetool.eu](http://www.milwaukeeetool.eu)

Techtronic Industries (UK) Ltd  
Fieldhouse Lane  
Marlow Bucks SL7 1HZ  
UK

(05.21)

**4931 4703 56**