

de	Originalbetriebsanleitung - Stichsäge	7
en	Original Instructions - jigsaw	13
fr	Notice d'utilisation d'origine - scie sauteuse	19
es	Manual de instrucciones original - Caladora	25
it	Istruzioni per l'uso originali - Seghetto alternativo	31
nl	Originele gebruiksaanwijzing - decoupeerzaag	37
sv	Originalbruksanvisning - sticksåg	43
fi	Alkuperäiset käyttöohjeet - Pistosaha	49
da	Original brugsanvisning - stiksav	55
nb	Original bruksanvisning for stikksag	61
pt	Manual de instruções original - Serra tico-tico	67
ru	Оригинальное руководство по эксплуатации — лобзиковая пила	73
cs	Originální návod k obsluze – přímočará pila	80
pl	Oryginalna instrukcja obsługi - wyrzynarka	86

Trion PS 300 EQ PSB 300 EQ

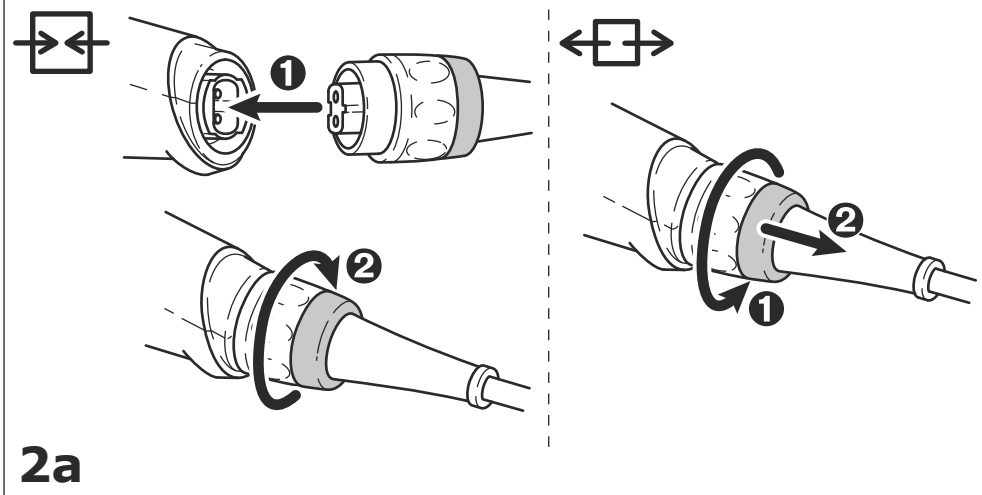

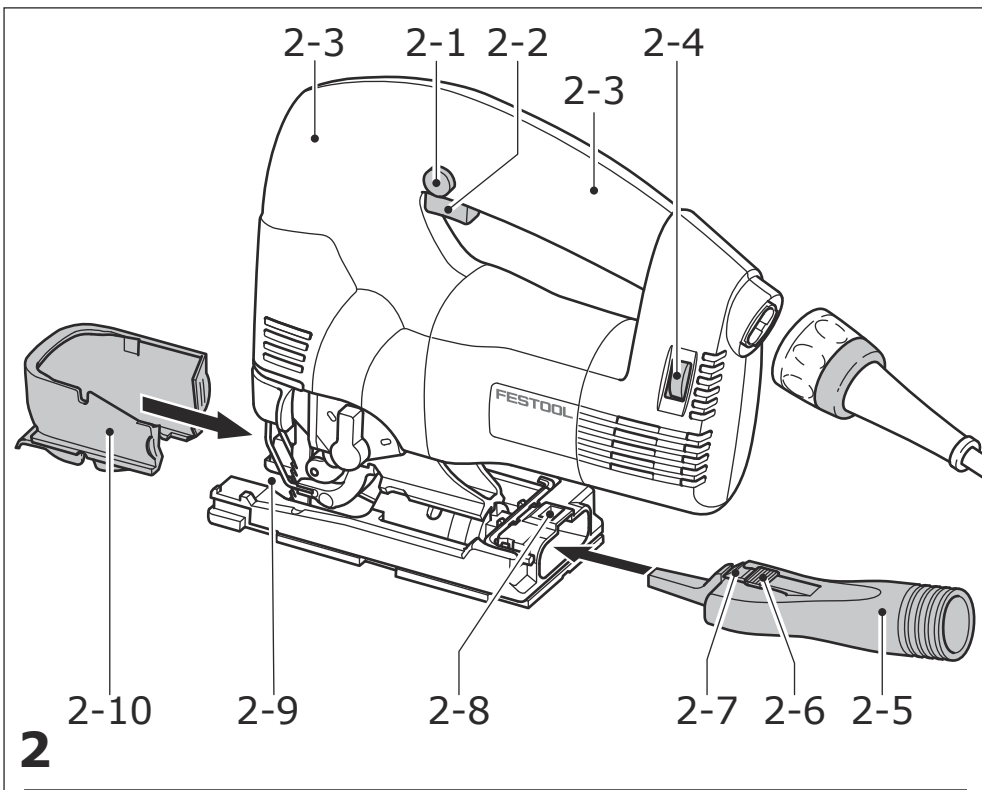

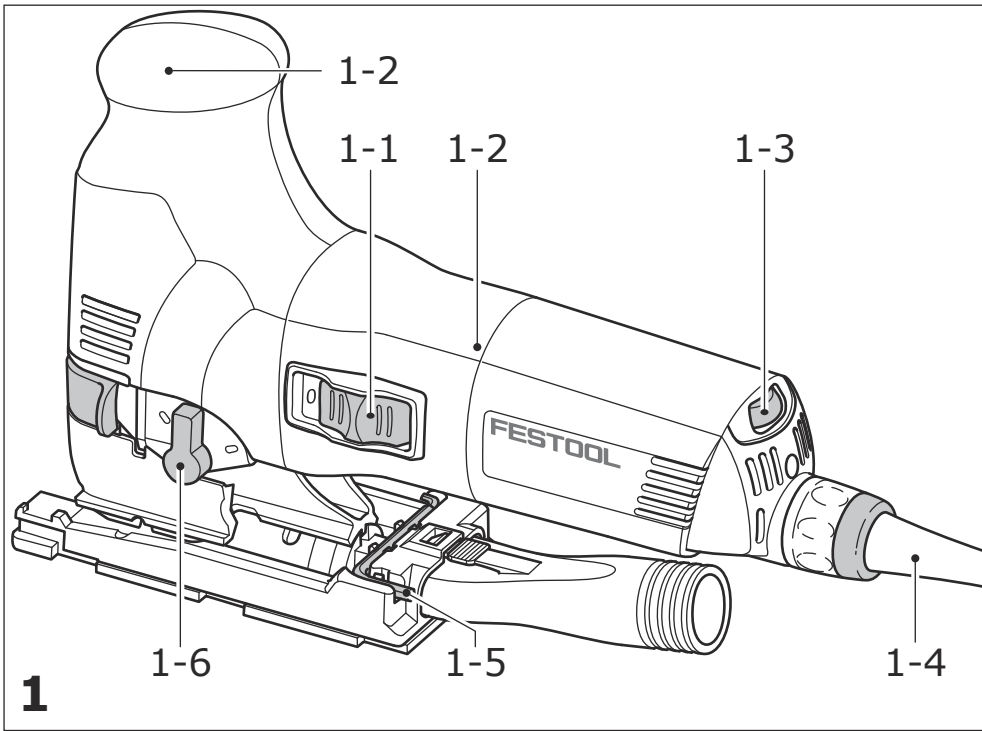
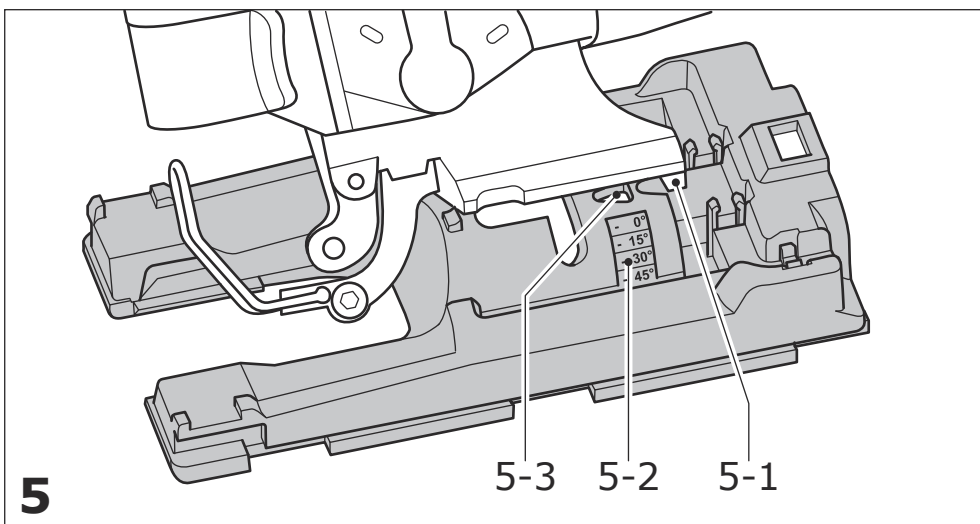
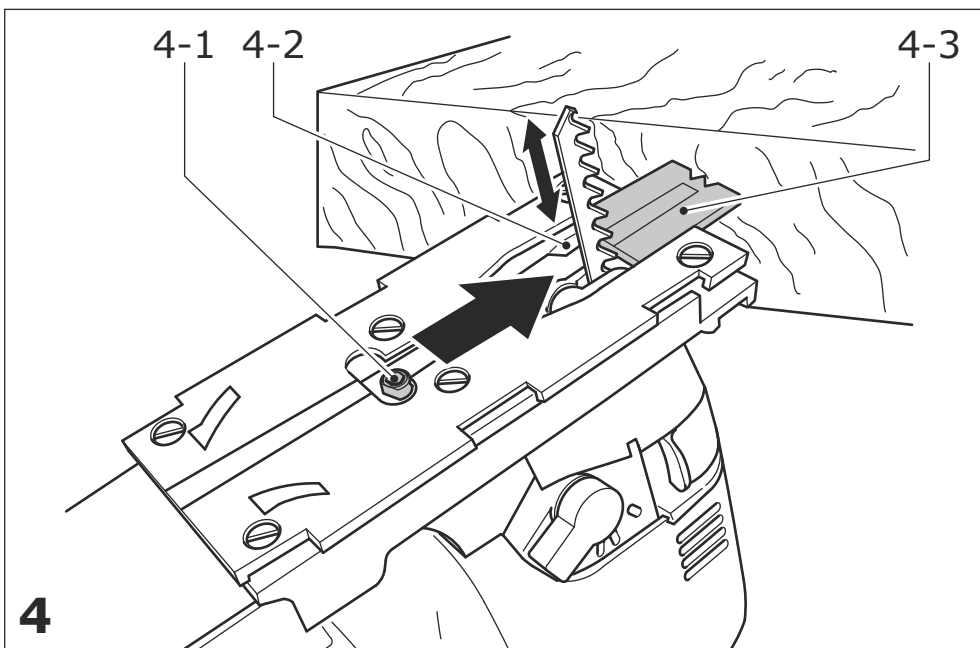
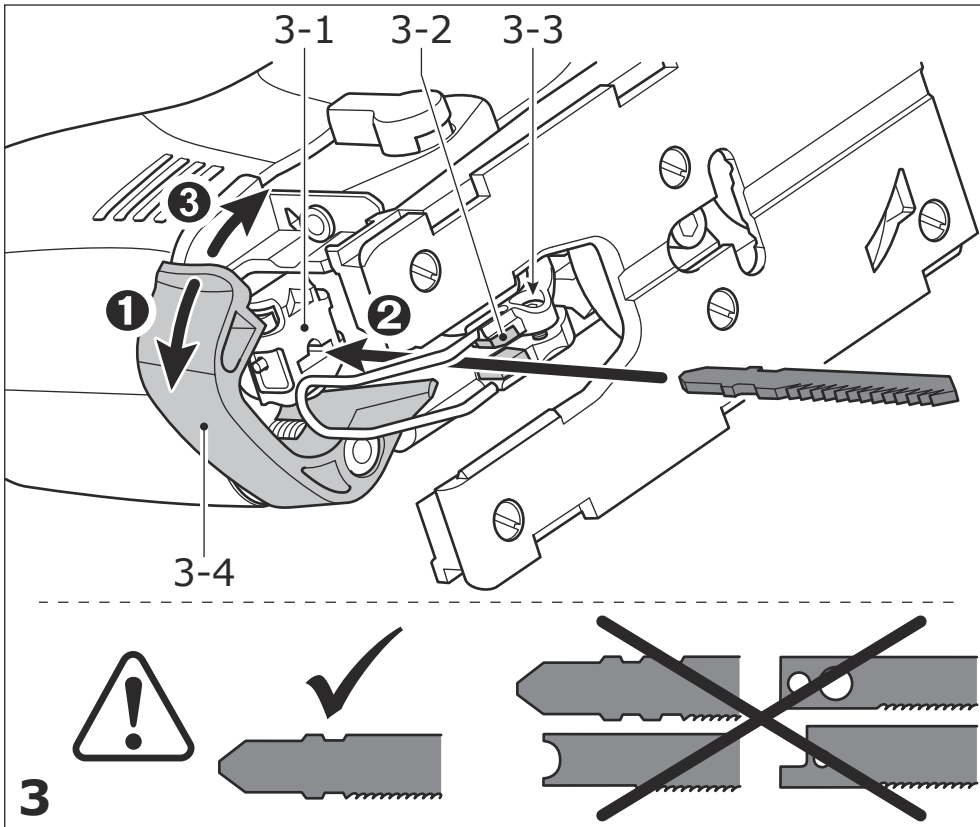

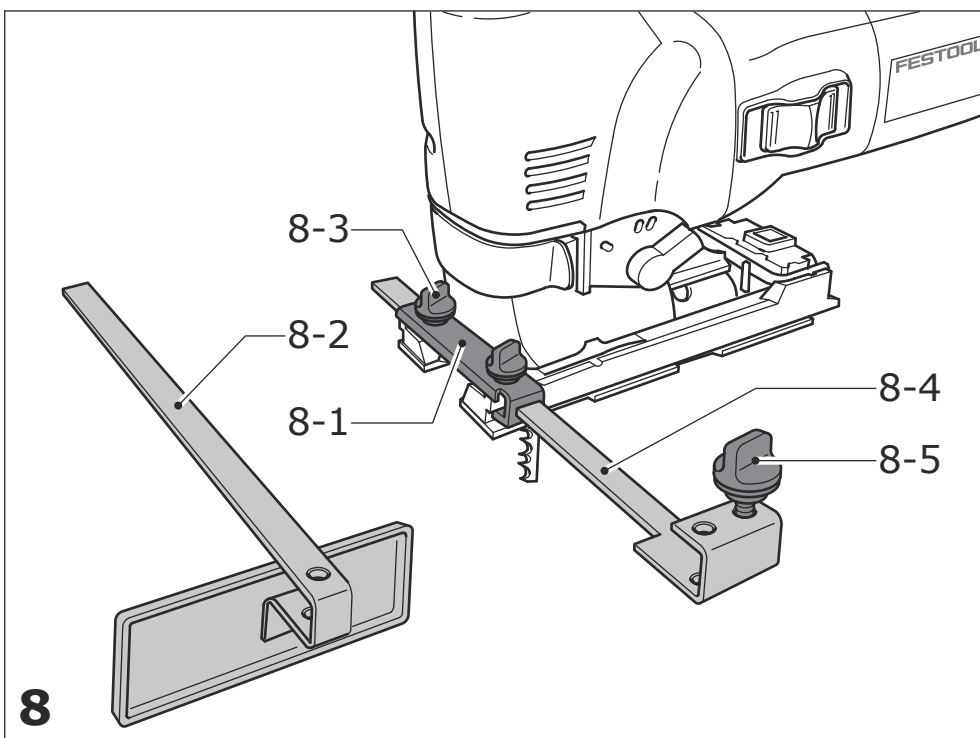
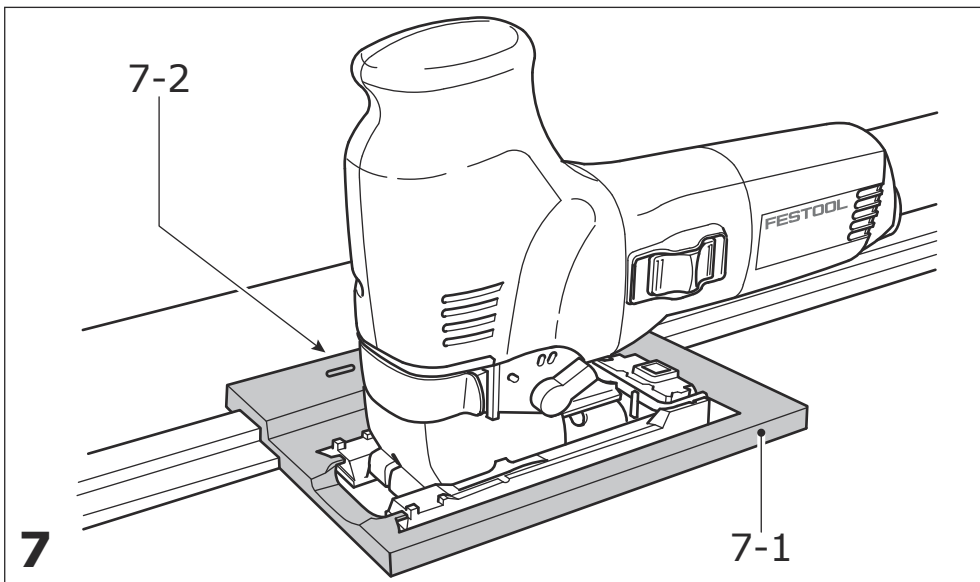
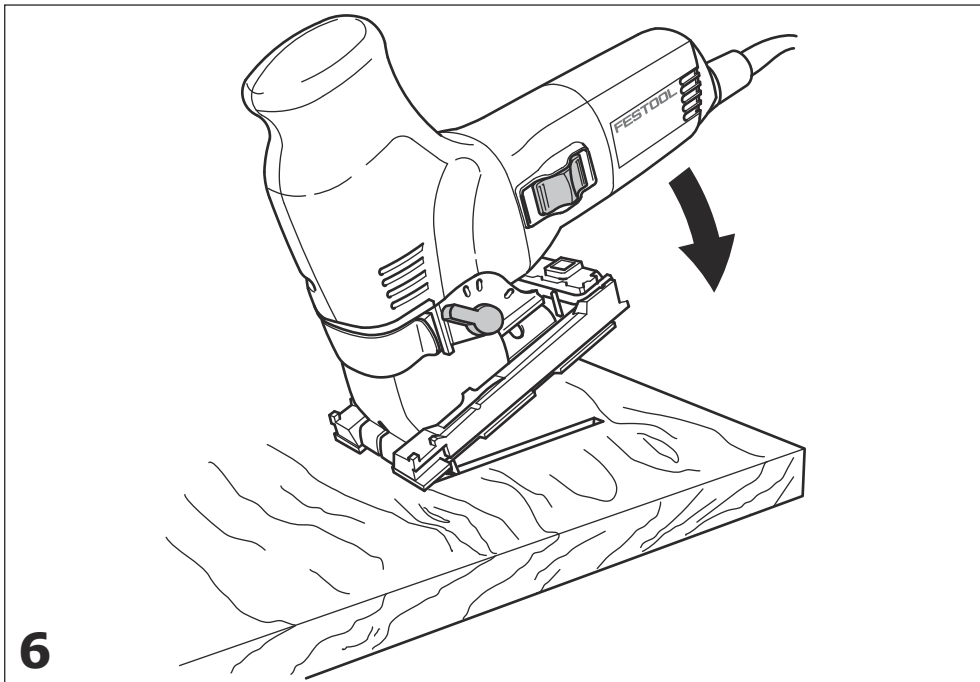

Stichsäge Jig saw Scie sauteuse	Seriennummer * Serial number * N° de série * (T-Nr.)
PS 300 EQ	205224, 205225
PSB 300 EQ	489274, 491763

de EG-Konformitätserklärung. Wir erklären in alleiniger Verantwortung, dass dieses Produkt allen einschlägigen Bestimmungen der folgenden Richtlinien einschließlich ihrer Änderungen entspricht und mit den folgenden Normen übereinstimmt:

en EC-Declaration of Conformity. We declare under our sole responsibility that this product is in conformity with all relevant provisions of the following directives including their amendments and complies with the following standards:

fr CE-Déclaration de conformité communautaire. Nous déclarons sous notre propre responsabilité que ce produit est conforme aux normes ou documents de normalisation suivants:

es CE-Declaración de conformidad. Declaramos bajo nuestra exclusiva responsabilidad que este producto corresponde a las siguientes normas o documentos normalizados:

it CE-Dichiarazione di conformità. Dichiariamo sotto la nostra esclusiva responsabilità che il presente prodotto è conforme alle norme e ai documenti normativi seguenti:

nl EG-conformiteitsverklaring. Wij verklaren op eigen verantwoordelijkheid dat dit produkt voldoet aan de volgende normen of normatieve documenten:

sv EG-konformitetsförklaring. Vi förklarar i eget ansvar, att denna produkt stämmer överens med följande normer och normativa dokument:

fi EY-standardinmukaisuusvakuutus. Vakuutamme yksinvastuullisina, että tuote on seuraavien standardien ja normatiivisten ohjeiden mukainen:

da EF-konformitetserklæring. Vi erklærer at have alene ansvaret for, at dette produkt er i overensstemmelse med de følgende normer eller normative dokumenter:

nb CE-Konformitetserklæring. Vi erklærer på eget ansvar at dette produktet er i overensstemmelse med følgende normer eller normative dokumenter:

pt CE-Declaração de conformidade. Declaramos, sob a nossa exclusiva responsabilidade, que este produto corresponde às normas ou aos documentos normativos citados a seguir:

ru Декларация соответствия ЕС. Мы заявляем с исключительной ответственностью, что данный продукт соответствует следующим нормам или нормативным документам:

cs ES prohlášení o shodě. Prohlašujeme s veškerou odpovědností, že tento výrobek je ve shodě s následujícími normami nebo normativními dokumenty:

pl Deklaracja o zgodności z normami UE. Niniejszym oświadczamy na własną odpowiedzialność, że produkt ten spełnia następujące normy lub dokumenty normatywne:

2006/42/EG, 2014/30/EU, 2011/65/EU

EN 62841-1: 2015 + AC:2015

EN 62841-2-11:2016

EN 55014-1: 2017

EN 55014-2: 2015

EN 61000-3-2: 2014

EN 61000-3-3: 2013

EN 50581: 2012

CE Festool GmbH
Wertstr. 20, D-73240 Wendlingen
GERMANY

Wendlingen, 2019-09-09

ppa. 

Markus Stark
Head of Product Development

















Ralf Brandt
Head of Product Conformity

* im definierten Seriennummer-Bereich (S-Nr.) von 40000000 - 49999999
in the specified serial number range (S-Nr.) from 40000000 - 49999999
dans la plage de numéro de série (S-Nr.) de 40000000 - 49999999

Inhaltsverzeichnis

1	Symbole.....	7
2	Sicherheitshinweise.....	7
3	Bestimmungsgemäße Verwendung.....	8
4	Technische Daten.....	8
5	Geräteelemente.....	9
6	Inbetriebnahme.....	9
7	Einstellungen.....	9
8	Arbeiten mit dem Elektrowerkzeug.....	11
9	Wartung und Pflege.....	11
10	Zubehör.....	11
11	Umwelt.....	12

1 Symbole

-  Warnung vor allgemeiner Gefahr
-  Warnung vor Stromschlag
-  Betriebsanleitung, Sicherheitshinweise lesen!
-  Atemschutz tragen!
-  Gehörschutz tragen!
-  Schutzbrille tragen!
-  Schutzhandschuhe tragen!
-  Netzanschlussleitung anschließen
-  Netzanschlussleitung trennen
-  Nicht in den Hausmüll geben.
-  Handlungsanweisung
-  Tipp, Hinweis
-  Schutzklasse II
-  CE-Kennzeichnung: Bestätigt die Konformität des Elektrowerkzeugs mit den Richtlinien der Europäischen Gemeinschaft.

2 Sicherheitshinweise

2.1 Allgemeine Sicherheitshinweise für Elektrowerkzeuge



WARNUNG! Lesen Sie alle Sicherheitshinweise und Anweisungen. Versäumnisse bei der Einhaltung der Sicherheitshinweise und Anweisungen können elektrischen Schlag, Brand und/oder schwere Verletzungen verursachen.

Bewahren Sie alle Sicherheitshinweise und Anweisungen für die Zukunft auf.

Der in den Sicherheitshinweisen verwendete Begriff „Elektrowerkzeug“ bezieht sich auf netzbetriebene Elektrowerkzeuge (mit Netzleitung) oder auf akkubetriebene Elektrowerkzeuge (ohne Netzleitung).

2.2 Maschinenspezifische Sicherheitshinweise

- **Halten Sie das Elektrowerkzeug an den isolierten Griffflächen [1-2; 2-3], wenn Sie Arbeiten ausführen, bei denen das Einsatzwerkzeug verborgene Stromleitungen oder die eigene Anschlussleitung treffen kann.** Der Kontakt mit einer spannungsführenden Leitung kann auch metallene Geräteteile unter Spannung setzen und zu einem elektrischen Schlag führen.
- **Befestigen und sichern Sie das Werkstück mittels Zwingen oder auf andere Art und Weise an einer stabilen Unterlage.** Wenn Sie das Werkstück nur mit der Hand oder gegen Ihren Körper halten, bleibt es labil, was zum Verlust der Kontrolle führen kann.
- **Festool Elektrowerkzeuge dürfen nur in Arbeitstische eingebaut werden, die von Festool hierfür vorgesehen sind.** Durch den Einbau in einen anderen oder selbstgefertigten Arbeitstisch kann das Elektrowerkzeug unsicher werden und zu schweren Unfällen führen.
- **Warten Sie, bis das Elektrowerkzeug zum Stillstand gekommen ist, bevor Sie es ablegen.** Das Einsatzwerkzeug kann sich verhaken und zum Verlust der Kontrolle über das Elektrowerkzeug führen.
- Deformierte oder rissige Sägeblätter sowie Sägeblätter mit stumpfen oder defekten Schneiden dürfen nicht verwendet werden.
- Die Stichsäge ist stets mit laufendem Sägeblatt an das Werkstück anzusetzen.



- **Tragen Sie geeignete persönliche Schutzausrüstungen:** Gehörschutz, Schutzbrille, Staubmaske bei stauberzeugenden Arbeiten, Schutzhandschuhe beim Bearbeiten rauer Materialien und beim Werkzeugwechsel.
- Schließen Sie die Maschine bei stauberzeugenden Arbeiten stets an eine Absaugung an.
- Regelmäßig den Stecker und das Kabel prüfen, um eine Gefährdung zu vermeiden. Diese bei Beschädigung ausschließlich von einer autorisierten Kundendienstwerkstatt erneuern lassen.

2.3 Metallbearbeitung

 Bei der Bearbeitung von Metall sind aus Sicherheitsgründen folgende Maßnahmen einzuhalten:

- Vorschalten eines Fehlerstrom- (FI-, PRCD-) Schutzschalters.
- Maschine an ein geeignetes Absauggerät anschließen.
- Maschine regelmäßig von Staubablagerungen im Motorgehäuse reinigen.
- Verwenden Sie ein Metall-Sägeblatt.
- Schließen Sie dem Spanflugschutz.



Schutzbrille tragen!

2.4 Emissionswerte

Die nach EN 62841 ermittelten Werte betragen typischerweise:

Schalldruckpegel	$L_{PA} = 83 \text{ dB(A)}$
Schallleistungspegel	$L_{WA} = 94 \text{ dB(A)}$
Unsicherheit	$K = 3 \text{ dB}$



VORSICHT

**Beim Arbeiten eintretender Schall
Schädigung des Gehörs**

- Gehörschutz benutzen.

4 Technische Daten

Stichsägen	PS 300 EQ, PSB 300 EQ
Leistung	720 W
Hubzahl	1000 - 2900 min^{-1}
Hublänge	26 mm

Schwingungsemissionswert a_h (Vektorsumme dreier Richtungen) und Unsicherheit K ermittelt entsprechend EN 62841:

Sägen von Holz	$a_h = 5,5 \text{ m/s}^2$
	$K = 2,0 \text{ m/s}^2$
Sägen von Metall	$a_h = 4,5 \text{ m/s}^2$
	$K = 2,0 \text{ m/s}^2$

Die angegebenen Emissionswerte (Vibration, Geräusch)

- dienen dem Maschinenvergleich,
- eignen sich auch für eine vorläufige Einschätzung der Vibrations- und Geräuschbelastung beim Einsatz,
- repräsentieren die hauptsächlichen Anwendungen des Elektrowerkzeugs.



VORSICHT

Emissionswerte können von den angegebenen Werten abweichen. Dies hängt ab von der Verwendung des Werkzeugs und der Art des bearbeiteten Werkstücks.

- Die tatsächliche Belastung während des gesamten Betriebszyklus muss beurteilt werden.
- Abhängig von der tatsächlichen Belastung müssen geeignete Sicherheitsmaßnahmen zum Schutz des Bedieners festgelegt werden.

3 Bestimmungsgemäße Verwendung

Bestimmungsgemäß sind die Stichsägen zum Sägen von Holz und holzähnlichen Werkstoffen vorgesehen. Mit den von Festool angebotenen Spezialsägeblättern können die Maschinen auch zum Sägen von Kunststoff, Stahl, Aluminium, Buntmetall und Keramikplatten verwendet werden.



Bei nicht bestimmungsgemäßem Gebrauch haftet der Benutzer.

Stichsägen	PS 300 EQ, PSB 300 EQ	
Pendelhub	3 Stufen	
max. Schrägstellung	45° nach beiden Seiten	
max. Schnitttiefe (sägeblattabhängig)	Holz	120 mm
	Aluminium	20 mm
	Stahl	10 mm
Gewicht entsprechend EPTA-Procedure 01:2014:	2,4 kg	

5 Geräteelemente

- [1-1; 2-2]** Ein-/Ausschalter
- [1-2; 2-3]** Grifffläche
- [1-3; 2-4]** Hubzahlregelung
- [1-4]** Netzanschlussleitung
- [1-5]** Innensechskantschlüssel
- [1-6]** Pendelhubschalter
- [2-1]** Arretierknopf Dauerbetrieb (nur PS 300 EQ)
- [2-5]** Absaugadapter
- [2-6]** Hebel Absaugadapter lösen
- [2-7]** Haken Absaugadapter einrasten
- [2-8]** Aussparung für Haken am Absaugadapter
- [2-9]** Spanauswurföffnung
- [2-10]** Spanflugschutz

Die angegebenen Abbildungen befinden sich am Anfang der Betriebsanleitung.

6 Inbetriebnahme



WARNUNG

Unzulässige Spannung oder Frequenz! Unfallgefahr

- ▶ Die Netzspannung und die Frequenz der Stromquelle müssen mit den Angaben auf dem Typenschild übereinstimmen.
- ▶ In Nordamerika dürfen nur Festool-Maschinen mit der Spannungsangabe 120 V/60 Hz eingesetzt werden.



WARNUNG

Verletzungsgefahr, Stromschlag

- ▶ Vor allen Arbeiten an der Maschine stets den Netzstecker aus der Steckdose ziehen!



VORSICHT

Erhitzung des Plug it Anschlusses bei unvollständig verriegeltem Bajonettverschluss Verbrennungsgefahr

- ▶ Vor dem Einschalten des Elektrowerkzeugs vergewissern, dass der Bajonettverschluss an der Netzanschlussleitung komplett geschlossen und verriegelt ist.

Anschließen und Lösen der Netzanschlussleitung **[1-4]** siehe Bild **[2a]**.

PS 300 EQ

Das Gerät besitzt einen Schiebeschalter **[1-1]** zum Ein-/Ausschalten (I= EIN; 0 = AUS).

PSB 300 EQ

Das Gerät besitzt einen Druckschalter **[2-2]** zum Ein-/Ausschalten.

Für Dauerbetrieb kann er mit dem Arretierknopf **[2-1]** eingerastet werden. Durch nochmaliges Drücken des Schalters wird die Arretierung wieder gelöst.

7 Einstellungen



WARNUNG

Verletzungsgefahr, Stromschlag

- ▶ Vor allen Arbeiten an der Maschine stets den Netzstecker aus der Steckdose ziehen!

7.1 Werkzeug wechseln



VORSICHT

Verletzungsgefahr durch heißes und scharfes Werkzeug

- ▶ Keine stumpfen und defekten Einsatzwerkzeuge verwenden.
- ▶ Schutzhandschuhe tragen.

- ▶ Öffnen Sie den Spannhebel **[3-4]** bis zum Anschlag,
- ▶ entnehmen Sie das vorhandene Sägeblatt,

- ▶ stecken Sie ein neues Sägeblatt bis zum anschlag in die Sägeblattaufnahme **[3-1]**,
- ▶ schließen Sie den Spannhebel.

7.2 Sägeblattführung einstellen

Zur besseren Führung des Sägeblattes besitzen die Pendelstichsägen unmittelbar über dem Werkstück eine zusätzliche Hartmetallführung **[3-2]**.

- ▶ Ziehen Sie die Schraube **[3-3]** mit dem Innensechskantschlüssel **[1-5]** so weit an, bis die Backen am Sägeblatt beinahe anliegen.



Das Sägeblatt muss sich noch leicht bewegen lassen!

7.3 Spanreißschutz einsetzen

Der Spanreißschutz ermöglicht Schnitte mit ausrissfreien Schnittkanten auch auf der Austrittsseite des Sägeblattes.

- ▶ Schieben Sie bei ausgeschalteter Maschine den Spanreißschutz **[4-3]** bis zum Sägeblatt auf die Führung **[4-2]**.
- ▶ Schalten Sie die Stichsäge ein.
- ▶ Schieben Sie bei laufender Maschine den Spanreißschutz an einer ebenen Fläche so weit hinein, bis dieser mit der Vorderkante des Sägeblattes bündig ist. Der Spanreißschutz wird dabei eingesägt.

- ⓘ Damit der Spanreißschutz zuverlässig funktioniert, muss er beidseitig dicht am Sägeblatt abschließen. Daher sollte für ausrissfreie Schnitte bei jedem Sägeblattwechsel auch ein neuer Spanreißschutz eingesetzt werden.

7.4 Spanflugschutz einsetzen

Der Spanflugschutz verhindert ein Wegschleudern der Späne und verbessert die Wirksamkeit der Spanabsaugung.

- ▶ Setzen Sie den Spanflugschutz **[2-10]** zwischen Sägeblatt und Spannhebel ein,
- ▶ Schieben Sie den Spanflugschutz mit leichtem Druck bis zum Einrasten nach hinten.

7.5 Sägeblatt einstellen

Der Sägeblatt kann für Schrägschnitte bis zu 45° nach beiden Seiten geschwenkt werden.

- ▶ Entfernen Sie den Spanflugschutz und den Spanreißschutz.
- ▶ Öffnen Sie die Klemmschraube **[4-1]** mit dem Innensechskantschlüssel .
- ▶ Schieben Sie den Sägeblatt ca. 5 mm nach vorne.
- ▶ Stellen Sie die gewünschte Schrägstellung nach der Skala **[5-2]** ein.

- ▶ Schließen Sie die Klemmschraube **[4-1]**. Für randnahe Sägen kann der Sägeblatt nach hinten versetzt werden.

- ▶ Entfernen Sie den Spanflugschutz und den Spanreißschutz.
- ▶ Öffnen Sie die Klemmschraube **[4-1]** mit dem Innensechskantschlüssel .
- ▶ Schieben Sie den Sägeblatt in die hintere Stellung, so dass der Zentrierdorn **[5-1]** in die Öffnung **[5-3]** passt.
- ▶ Schließen Sie die Klemmschraube **[4-1]**.

7.6 Pendelhub einstellen

Um unterschiedliche Materialien mit optimalem Vorschub bearbeiten zu können, besitzen die Pendelstichsägen einen verstellbaren Pendelhub. Mit dem Pendelhubschalter **[1-6]** wird die gewünschte Stellung gewählt:

Stellung 0 = Pendelhub aus

Stellung 3 = maximaler Pendelhub

Empfohlene Einstellung des Pendelhubs

Hartholz, Weichholz, Spanplatten, Holz- faserplatten	1 - 3
Tischlerplatten, Sperrholz, Kunststoff	1 - 2
Keramik	0
Aluminium, NE-Metalle	0 - 2
Stahl	0 - 1

7.7 Hubzahlregelung

Die Hubzahl lässt sich mit dem Stellrad **[1-3; 2-4]** stufenlos zwischen 1000 und 2900 min⁻¹ einstellen. Damit können Sie die Schnittgeschwindigkeit dem jeweiligen Werkstoff optimal anpassen.

Empfohlene Hubzahl (Stellung des Stellrades)

Hartholz, Weichholz, Tischlerplatten, Sperrholz, Spanplatten	6
Holzfasernplatten	4 - 6
Kunststoff	3 - 6
Keramik, Aluminium, NE-Metalle	3 - 5
Stahl	2 - 4

7.8 Absaugung



WARNUNG

Gesundheitsgefährdung durch Stäube

- ▶ Nie ohne Absaugung arbeiten.
- ▶ Nationale Bestimmungen beachten.

Mit dem Absaugadapter **[2-5]** lassen sich die Stichsägen an ein Absauggerät (Schlauchdurchmesser 27 mm) anschließen.

- ⓘ Setzen Sie beim Arbeiten mit Absaugung stets einen Splitterschutz ein, um ein Verstopfen der Absaugkanäle zu verhindern.
- ▶ Stecken Sie den Absaugadapter in die hintere Öffnung des Sägebühls, so dass der Haken **[2-7]** in die Aussparung **[2-8]** einrastet.
- ▶ Zum Abnehmen des Absaugadapters drücken Sie den Hebel **[2-6]**.

8 Arbeiten mit dem Elektrowerkzeug



WARNUNG

Verletzungsgefahr

- ▶ Werkstück so befestigen, dass es sich beim Bearbeiten nicht bewegen kann.

8.1 Frei geführt nach Anriss

Durch seine Dreiecksform zeigt der Splitterschutz **[4-3]** die Schnittlinie des Sägeblattes an. Er erleichtert dadurch das Sägen nach Anriss.

8.2 Eintauchen ohne Vorbohren

Für Tauchschnitte in Holzwerkstoffe muss sich der Sägebühls in vorderer Stellung (Grundstellung, siehe Bild **[1]**) befinden.

- ▶ Setzen Sie die Säge mit der vorderen Sägebühlskante auf das Werkstück auf,
- ▶ tauchen Sie die Säge bei voller Hubzahl und Pendelhubstellung 3 in das Werkstück ein, Bild **[6]**.

8.3 Temperatursicherung (nur PS 300 EQ)

Bei zu hoher Motortemperatur werden Stromzufuhr und Drehzahl reduziert. Das Elektrowerkzeug läuft nur noch mit verringerter Leistung, um eine rasche Abkühlung durch die Motorlüftung zu ermöglichen. Nach Abkühlung läuft das Elektrowerkzeug wieder selbstständig hoch.

9 Wartung und Pflege



WARNUNG

Verletzungsgefahr, Stromschlag

- ▶ Vor allen Wartungs- und Pflegearbeiten stets den Netzstecker aus der Steckdose ziehen!
- ▶ Alle Wartungs- und Reparaturarbeiten, die ein Öffnen des Motorgehäuses erfordern, dürfen nur von einer autorisierten Kundendienstwerkstatt durchgeführt werden.

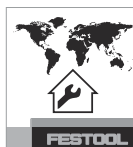

Kundendienst und Reparatur nur durch Hersteller oder durch Servicewerkstätten. Nächstgelegene Adresse unter: www.festool.com/service

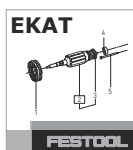

Nur original Festool Ersatzteile verwenden! Bestell-Nr. unter: www.festool.com/service

- ▶ Beschädigte Schutzeinrichtungen und Teile müssen sachgemäß durch eine anerkannte Fachwerkstatt repariert oder ausgewechselt werden, soweit nichts anderes in der Betriebsanleitung angegeben ist.

Zur Sicherung der Luftzirkulation müssen die Kühlluftöffnungen im Motorgehäuse stets frei und sauber gehalten werden.

9.1 Spanauswurföffnung reinigen

Reinigen Sie die Spanauswurföffnung **[2-9]** regelmäßig, um ein Verstopfen zu vermeiden:

- ▶ Entfernen Sie den Spanflugschutz,
- ▶ reinigen Sie die Spanauswurföffnung mit einem Pinsel oder saugen Sie sie aus,
- ▶ setzen sie den Spanflugschutz wieder ein.
- ▶ Beschädigte Schutzeinrichtungen und Teile müssen sachgemäß durch eine anerkannte Fachwerkstatt repariert oder ausgewechselt werden, soweit nichts anderes in der Betriebsanleitung angegeben ist.

10 Zubehör

Die Bestellnummern für Zubehör und Werkzeuge finden Sie in Ihrem Festool Katalog oder im Internet unter „www.festool.com“.

10.1 Festool Führungssystem FS

Der Einsatz des Festool Führungssystems FS (Bild **[7]**) erleichtert Ihnen das Herstellen gerader und präziser Schnitte, insbesondere bei Materialdicken bis 20 mm. Dazu wird die Stichsäge in einen Führungsanschlag **[7-1]** (Bestell-Nr. 490031) eingesetzt, und mit ihm entlang der

Führungsschiene geführt. Zur spielfreien Einstellung befinden sich im Führungsanschlag zwei verstellbare Führungsbacken **[7-2]**. Verwenden Sie beim Einsatz des Führungsanschlages nur geschränkte Sägeblätter. Wir empfehlen das Festool-Sägeblatt S 75/4 FSG.

10.2 Parallelanschlag

Mit dem Parallelanschlag (Bestell-Nr. 490119) lässt sich die Stichsäge parallel zur Werkstückkante führen. Der Parallelanschlag kann von beiden Seiten am Säge Tisch montiert werden:

- ▶ Schieben Sie den Spannbügel **[8-1]** von vorn auf den Säge Tisch,
- ▶ schieben Sie den Parallelanschlag **[8-2]** von der Seite durch den Spannbügel in die gewünschte Stellung,
- ▶ schließen Sie den Drehknopf **[8-3]**.

10.3 Kreisschneider

Mit dem Kreisschneider (Bestell-Nr. 490118) lassen sich kreisförmige Schnitte mit einem Durchmesser zwischen 120 und 720 mm herstellen. Der Kreisschneider kann von beiden Seiten am Säge Tisch montiert werden:

- ▶ Schieben Sie den Spannbügel **[8-1]** von vorn auf den Säge Tisch,
- ▶ schieben Sie den Kreisschneider **[8-4]** von der Seite durch den Spannbügel in die gewünschte Stellung,
- ▶ schließen Sie den Drehknopf **[8-3]**,
- ▶ stecken Sie die Zirkelspitze **[8-5]** in die hintere Bohrung des Kreisschneiders.

10.4 Festool CMS

Durch den Einbau der Stichsäge in das Festool System CMS erhält man eine halbstationäre Tischsäge für Formschnitte. Informationen hierzu gibt Ihnen der Prospekt CMS.

10.5 Sägeblätter, sonstiges Zubehör

Um unterschiedliche Werkstoffe rasch und sauber schneiden zu können, bietet Ihnen Festool für alle Einsatzfälle speziell auf Ihre Festool Stichsäge abgestimmte Sägeblätter an.

11 Umwelt



Gerät nicht in den Hausmüll werfen!

Geräte, Zubehör und Verpackungen einer umweltgerechten Wiederverwertung zuführen. Geltende nationale Vorschriften beachten.

Nur EU: Gemäß Europäischer Richtlinie über Elektro- und Elektronik-Altgeräte und Umsetzung in nationales Recht, müssen verbrauchte Elektrowerkzeuge getrennt gesammelt und ei-

ner umweltgerechten Wiederverwertung zugeführt werden.

Informationen zur REACH: www.festool.com/reach

Contents

1	Symbols.....	13
2	Safety warnings.....	13
3	Intended use.....	14
4	Technical data.....	14
5	Functional description.....	15
6	Commissioning.....	15
7	Settings.....	15
8	Working with the electric power tool.....	17
9	Service and maintenance.....	17
10	Accessories.....	17
11	Environment.....	18

1 Symbols



Warning of general danger



Warning of electric shock



Read the operating manual and safety instructions.



Wear a dust mask.



Wear ear protection.



Wear protective goggles.



Wear protective gloves.



Connecting the mains power cable



Disconnecting the mains power cable



Do not dispose of it with domestic waste.



Handling instruction



Tip or advice



Safety class II



CE marking: Confirms the conformity of the power tool with the European Community directives.

2 Safety warnings

2.1 General power tool safety warnings



WARNING! Read all safety warnings, instructions, illustrations and specifications provided with this power tool. Failure to follow all instructions listed below may result in electric shock, fire and/or serious injury.

Save all warnings and instructions for future reference.

The term "power tool" in the warnings refers to your mains-operated (corded) power tool or battery-operated (cordless) power tool.

2.2 Machine-related safety instructions

- **Hold the power tool by insulated gripping surfaces [1-2; 2-3], when performing an operation where the cutting accessory may contact hidden wiring or its own cord.** Cutting accessory contacting a "live" wire may make exposed metal parts of the power tool "live" and could give the operator an electric shock.
- **Use clamps or another practical way to secure and support the workpiece to a stable platform.** Holding the workpiece by hand or against your body leaves it unstable and may lead to loss of control.
- **Festool electric power tools must only be installed on work tables provided by Festool for this purpose.** If the tool is installed in another, or self-made, work table, it can become unstable and result in serious accidents.
- **Wait until the power tool has come to a complete halt before placing it down.** The insertion tool can get caught and lead to a loss of control of the power tool.
- Deformed or cracked saw blades and saw blades with blunt or broken cutting edges must not be used.
- The saw blade on the jigsaw must always be running when it makes contact with the workpiece.



- **Wear suitable personal protective equipment:** Ear protection, protective goggles, dust mask for work that generates dust, protective gloves for working with rough materials and for changing tools.
- Always connect the machine to a dust extractor when performing work that generates dust.

- Check the plug and the cable regularly and should either become damaged, in order to avoid a hazard, have them replaced by an authorised after-sales service workshop.
- **Only for AS/NZS:** The tool shall always be supplied via residual current device with a rated residual current of 30 mA or less.

2.3 Metal processing

 When processing metal, the following measures must be taken for safety reasons:

- Install an upstream residual-current circuit breaker (RCD, PRCD).
- Connect the machine to a suitable dust extractor.
- Regularly remove dust deposits from the motor housing.
- Use a metal saw blade.
- Close the chip guard.



Wear protective goggles.

2.4 Emission levels

The levels determined in accordance with EN 62841 are typically:

Sound pressure level	$L_{PA} = 83 \text{ dB(A)}$
Sound power level	$L_{WA} = 94 \text{ dB(A)}$
Uncertainty	$K = 3 \text{ dB}$



CAUTION

Noise generated when working

Risk of damage to hearing

- Use ear protection.

Vibration emission level a_h (vector sum for three directions) and uncertainty K measured in accordance with EN 62841:

4 Technical data

Jigsaws	PS 300 EQ, PSB 300 EQ
Power	720 W
Stroke rate	1000 - 2900 min^{-1}
Stroke length	26 mm
Pendulum stroke	3 settings
Max. inclined position	45° to both sides

Sawing wood	$a_h = 5.5 \text{ m/s}^2$ $K=2.0 \text{ m/s}^2$
Sawing metal	$a_h = 4.5 \text{ m/s}^2$ $K = 2.0 \text{ m/s}^2$

The specified emission levels (vibration, noise)

- are used to compare machines.
- They are also used for making preliminary estimates regarding vibration and noise load during operation.
- They represent the primary applications of the power tool.



CAUTION

The emission values may deviate from the specified values. This is dependent on how the tool is used and the type of workpiece being machined.

- The actual load during the entire operating cycle must be evaluated.
- Depending on the actual load, suitable protective measures must be defined in order to protect the operator.

3 Intended use

Jigsaws are designed for sawing wood and materials similar to wood. With the special saw blades offered by Festool, these machines can also be used for sawing plastic, steel, aluminium, non-ferrous metal and ceramic plates.



The user is liable for improper or non-intended use.

Jigsaws	PS 300 EQ, PSB 300 EQ	
Max. cutting depth (depending on saw blade)	Wood	120 mm
	Aluminium	20 mm
	Steel	10 mm
Weight according to EPTA-Procedure 01:2014	2.4 kg	

5 Functional description

- [1-1; 2-2]** On/Off switch-/Ausschalter
- [1-2; 2-3]** Gripping surface
- [1-3; 2-4]** Stroke speed control
- [1-4]** Mains power cable
- [1-5]** Allen key
- [1-6]** Pendulum stroke switch
- [2-1]** Locking button (only PS 300 EQ)
- [2-5]** Extraction adapter
- [2-6]** Lever release extraction adapter
- [2-7]** Hook engage extraction adapter
- [2-8]** Recess for hook on extraction adapter
- [2-9]** Chip ejection
- [2-10]** Chip guard

The specified illustrations appear at the beginning of the Operating Instructions.

6 Commissioning



WARNING

Unauthorised voltage or frequency.

Risk of accidents

- ▶ The mains voltage and the frequency of the power source must correspond to the specifications on the machine's name plate.
- ▶ In North America, only Festool machines with the voltage specifications 120 V/60 Hz must be used.



WARNING

Risk of injury, electric shock

- ▶ Always disconnect the mains plug from the socket before performing any work on the machine.



CAUTION

Heating of the Plug it connection if bayonet fitting is not completely locked

Risk of burns

- ▶ Before switching on the power tool, make sure that the bayonet fitting at the mains cable is closed fully and locked.

Connecting and detaching the mains power cable **[1-4]** see fig. **[2a]**.

PS 300 EQ

The tool has a slide switch **[1-1]** to switch it on and off (I = ON; 0 = OFF).

PSB 300 EQ

The tool has a pressure switch **[2-2]** to switch it on and off.

The locking button **[2-1]** can be engaged to operate in continuous mode. Press the button again to release the lock.

7 Settings



WARNING

Risk of injury, electric shock

- ▶ Always disconnect the mains plug from the socket before performing any work on the machine.

7.1 Changing tools



CAUTION

Risk of injury from hot and sharp tool

- ▶ Do not use any blunt or faulty tools.
- ▶ Wear protective gloves.
- ▶ Open the clamping lever **[3-4]** as far as the stop.
- ▶ Remove the existing saw blade.
- ▶ Insert a new saw blade into the saw blade mount **[3-1]** as far as it will go.
- ▶ Close the clamping lever.

7.2 Adjusting the saw blade guidance

To be better able to guide the saw blade, pendulum jigsaws have an additional carbide guide [3-2] immediately above the workpiece.

- ▶ Tighten the screw [3-3] using the allen key [1-5] until the jaws are almost touching the saw blade.



It must be possible to move the saw blade slightly.

7.3 Inserting the splinterguard

The splinterguard prevents the edges of the material from splintering during the cut, even at the end where the saw blade exits the material.

- ▶ Switch off the machine and slide the splinterguard [4-3] onto the guide [4-2] and up to the saw blade.
- ▶ Switch on the jigsaw.
- ▶ With the machine running, push the splinterguard in on a flat plane until it is flush with the front edge of the saw table. This cuts into the splinterguard.

- i** To guarantee reliable operation of the splinterguard, it must seal tightly on both sides of the saw blade. A new splinterguard should therefore be fitted after every saw blade change to guarantee splinter-free cuts.

7.4 Inserting the chip guard

The chip guard prevents chips from flying away and improves the efficiency of the chip extraction system.

- ▶ Insert the chip guard [2-10] between the saw table and the clamping lever.
- ▶ Gently slide the chip guard back until it engages.

7.5 Adjusting the saw table

For bevel cuts, the saw table can be swivelled to either side by up to 45°.

- ▶ Remove the chip guard and the splinterguard.
- ▶ Open the clamping screw [4-1] with the allen key.
- ▶ Slide the saw table forwards by approx. 5 mm.
- ▶ Set the desired inclination using the scale [5-2].
- ▶ Tighten the clamping screw [4-1].

To saw close to the edges, the saw table can be shifted backwards.

- ▶ Remove the chip guard and the splinterguard.
- ▶ Open the clamping screw [4-1] with the allen key.
- ▶ Slide the saw table into the rear position so that the centring mandrel [5-1] slots into the opening [5-3].
- ▶ Tighten the clamping screw [4-1].

7.6 Adjusting the pendulum stroke

The pendulum stroke on pendulum jigsaws can be adjusted to machine different materials with the correct rate of advance. Select the required setting using the pendulum stroke switch [1-6]:

Position 0 = pendulum stroke off

Position 3 = maximum pendulum stroke

Recommended pendulum stroke setting

Hardwood, softwood, chipboard, wood fibreboard	1 - 3
Blockboard, plywood, plastic	1 - 2
Ceramics	0
Aluminium, non-ferrous metals	0 - 2
Steel	0 - 1

7.7 Stroke speed control

The stroke rate can be continuously adjusted between 1000 and 2900 min⁻¹ using the adjusting wheel [1-3; 2-4]. This enables you to optimise the cutting speed to suit the respective material.

Recommended stroke speed (position of the adjusting wheel)

Hard and soft wood, blockboard, plywood, chipboard	6
Fibreboard	4 - 6
Plastic	3 - 6
Ceramic, aluminium, non-ferrous metals	3 - 5
Steel	2 - 4

7.8 Extraction



WARNING

Health risk due to dust

- ▶ Always work with an extractor.
- ▶ Comply with national regulations.

The extraction adapter [2-5] allows jigsaws to be connected to a dust extractor (hose diameter 27 mm).

- ① Always use a splinterguard when working with extraction to prevent the extraction channels from becoming blocked.
- ▶ Insert the extraction adapter in the rear opening of the saw table so that the hook [2-7] engages in the recess [2-8].
- ▶ To remove the extraction adapter, press the lever [2-6].

8 Working with the electric power tool



WARNING

Risk of injury

- ▶ Always secure the workpiece in such a manner that it cannot move while being machined.

8.1 Free guidance along a scribe mark

The triangular shape of the splinterguard [4-3] indicates the cutting line of the saw blade. This facilitates sawing along a scribe mark.

8.2 Plunging without pre-drilling

In order to produce plunge cuts in wood workpieces, the saw table must be in the forward position (base position, see fig. [1]).

- ▶ Position the saw onto the workpiece with the front edge of the saw table
- ▶ and plunge the saw into the workpiece at the maximum stroke rate and in pendulum stroke setting 3, see fig. [6].

8.3 Temperature cut-out (only PS 300 EQ)

When exceeding a certain engine temperature level, the machine power supply and speed are capped. The power tool continues operating at reduced power to allow the ventilator to cool the motor rapidly. The power tool resumes to full performance automatically once the motor has cooled sufficiently.

9 Service and maintenance



WARNING

Risk of injury, electric shock

- ▶ Always pull the mains plug from the socket before performing any servicing and maintenance work.
- ▶ All maintenance and repair work which requires the motor housing to be opened should always be carried out by an authorised service workshop.



Customer service and repairs must only be carried out by the manufacturer or service workshops. Find the nearest address at:
www.festool.com/service



Always use original Festool spare parts. Order no. at:
www.festool.com/service

- ▶ Damaged safety devices and components must be repaired or replaced in a recognised specialist workshop, unless otherwise indicated in the operating manual.

To ensure constant air circulation, always keep the cooling air openings in the motor housing clean and free of blockages.

9.1 Cleaning the chip ejection opening

Clean the chip ejection opening [2-9] regularly to prevent blockages:

- ▶ Remove the chip guard.
- ▶ Use a brush or vacuum cleaner to clean the chip ejection opening.
- ▶ Reinsert the chip guard.
- ▶ Damaged safety devices and components must be repaired or replaced in a recognised specialist workshop, unless otherwise indicated in the operating manual.

10 Accessories

The order numbers of the accessories and tools can be found in the Festool catalogue or on the Internet at "www.festool.com".

10.1 Festool FS guide system

Using the Festool FS guide system (fig. [7]) makes it easier to produce straight and precise cuts, especially with material thicknesses of up to 20 mm. This involves the jigsaw being inserted in a guide rail adapter [7-1] (order no. 490031), which is used to guide it along the guide rail. In order to set it to have zero play, there are two adjustable guidance jaws [7-2] on the guide rail adapter. Only use cross-set saw blades when using the guide rail adapter. We recommend the S 75/4 FSG Festool saw blade.

10.2 Parallel side fence

The parallel side fence (order no. 490119) allows the jigsaw to be guided in parallel with the edge of the workpiece. The parallel side fence can be installed from both sides of the saw table:

- ▶ Slide the clamp [8-1] onto the saw table from the front.

- ▶ Slide the parallel side fence **[8-2]** from the side through the clamp into the desired position.
- ▶ Close the rotary knob **[8-3]**.

10.3 Core maker

The core maker (order no. 490118) can be used to create circular cuts with a diameter between 120 and 720 mm. The core maker can be installed from both sides of the saw table:

- ▶ Slide the clamp **[8-1]** onto the saw table from the front.
- ▶ From the side, slide the core maker **[8-4]** into the desired position through the clamp.
- ▶ Close the rotary knob **[8-3]**.
- ▶ Insert the circle tip **[8-5]** into the rear hole of the core maker.

10.4 Festool CMS

When combined with the Festool CMS system, the jigsaw becomes a semi-stationary bench saw for profiled cuts. See the CMS brochure for more information.

10.5 Saw blades, other accessories

In order to saw different materials quickly and cleanly, Festool offers saw blades for all applications that are specially designed for your Festool jigsaw.

11 Environment



Do not dispose of the device in the household waste! Recycle devices, accessories and packaging. Observe applicable national regulations.

EU only: In accordance with the European Directive on waste electrical and electronic equipment and implementation in national law, used power tools must be collected separately and handed in for environmentally friendly recycling.

Information on REACH: www.festool.com/reach

Sommaire

1	Symboles.....	19
2	Consignes de sécurité.....	19
3	Utilisation en conformité avec les instructions.....	20
4	Caractéristiques techniques.....	21
5	Éléments de l'appareil.....	21
6	Mise en service.....	21
7	Réglages.....	22
8	Utilisation de l'outil électroportatif.....	23
9	Entretien et maintenance.....	23
10	Accessoires.....	24
11	Environnement.....	24

1 Symboles



Avertit d'un danger général



Avertit d'un risque de décharge électrique



Lire le mode d'emploi et les consignes de sécurité !



Porter une protection respiratoire !



Porter une protection auditive !



Porter des lunettes de protection !



Porter des gants de protection !



Brancher le câble de raccordement secteur



Débrancher le câble de raccordement secteur



Ne pas jeter avec les ordures ménagères.



Instruction



Conseil, information



Classe de protection II



Marquage CE : confirme la conformité de l'outil électroportatif aux directives de la Communauté européenne.

2 Consignes de sécurité

2.1 Consignes générales de sécurité pour outils électroportatifs



AVERTISSEMENT ! Veuillez lire toutes les consignes de sécurité et instructions.

Le non-respect des consignes de sécurité et des instructions peut provoquer une décharge électrique, un incendie et/ou des blessures graves.

Conserver l'ensemble des consignes de sécurité et des instructions afin de pouvoir les consulter ultérieurement.

Le terme « outil électroportatif » utilisé dans les consignes de sécurité se rapporte aux outils électroportatifs fonctionnant sur secteur (avec câble) et aux outils électroportatifs fonctionnant sur batterie (sans câble).

2.2 Consignes de sécurité spécifiques à la machine

- **Si l'outil monté risque d'entrer en contact avec des câbles invisibles ou son propre câble de raccordement, tenez l'outil électroportatif par les parties isolées [1-2 ; 2-3].** Le contact avec un câble sous tension peut également mettre des pièces métalliques de l'appareil sous tension et provoquer une décharge électrique.
- **Fixez et bloquez la pièce sur un support stable au moyen de serre-joints ou d'autres accessoires.** Si vous maintenez la pièce uniquement avec la main ou la bloquez uniquement contre votre corps, elle reste instable, ce qui peut conduire à une perte de contrôle.
- **Les outils électroportatifs Festool doivent uniquement être montés sur des tables de travail prévues à cette fin par Festool.** Le montage sur d'autres tables de travail ou des tables fabriquées par l'utilisateur peut compromettre la sécurité de fonctionnement de l'outil électroportatif et provoquer de graves accidents.
- **Attendez que l'outil électroportatif soit complètement immobilisé avant de le déposer.** L'outil monté peut s'accrocher et provoquer une perte de contrôle de l'outil électroportatif.
- Ne pas utiliser de lames de scie déformées, fendues ou présentant des taillants émoussés ou défectueux.
- Toujours appliquer la scie sauteuse sur la pièce une fois la lame de scie mise en marche.



- **Portez un équipement de protection individuelle approprié** : une protection auditive, des lunettes de protection, un masque anti-poussière lors des travaux impliquant un dégagement de poussière et des gants de protection dans le cas des matériaux rugueux et lors du changement d'outil.
- Raccordez toujours l'appareil à un dispositif d'aspiration en cas de travaux impliquant un dégagement de poussière.
- Contrôler régulièrement la fiche et le câble pour éviter tout danger. En cas d'endommagement, les faire remplacer uniquement par un atelier de service après-vente agréé.

2.3 Usinage des métaux

 Pour des raisons de sécurité, respectez les mesures suivantes lors de l'usinage de métal :

- Installer en amont un disjoncteur-détecteur de fuites à la terre (disjoncteur différentiel, PRCD).
- Raccorder l'outil à un aspirateur approprié.
- Retirer régulièrement les dépôts de poussières accumulés dans le carter moteur.
- Utilisez une lame de scie pour métal.
- Fermez le protecteur contre les projections de copeaux.



Porter des lunettes de protection !

2.4 Valeurs d'émission

Les valeurs typiques déterminées selon EN 62841 sont les suivantes :

Niveau de pression acoustique $L_{PA} = 83 \text{ dB(A)}$

Niveau de puissance acoustique $L_{WA} = 94 \text{ dB(A)}$

Incertitude $K = 3 \text{ dB}$



ATTENTION

Émission de bruit lors de l'utilisation
Lésions auditives

- Utiliser une protection auditive.

Valeur d'émission vibratoire a_h (somme vectorielle tridirectionnelle) et incertitude K déterminées conformément à EN 62841 :

Sciage du bois $a_h = 5,5 \text{ m/s}^2$

$K = 2,0 \text{ m/s}^2$

Sciage du métal $a_h = 4,5 \text{ m/s}^2$

$K = 2,0 \text{ m/s}^2$

Les valeurs d'émission indiquées (vibrations, bruit)

- sont fournies à des fins de comparaison avec d'autres appareils,
- permettent également une estimation provisoire des nuisances sonores et vibratoires lors de l'utilisation,
- sont représentatives des principales applications de l'outil électroportatif.



ATTENTION

Les valeurs d'émissions peuvent diverger des valeurs indiquées. Ceci dépend de l'utilisation de l'outil et du type de pièce à travailler.

- Il est nécessaire d'évaluer les nuisances sonores réelles sur toute la durée du cycle d'utilisation.
- Déterminer ensuite des mesures de sécurité adaptées aux nuisances sonores réelles afin de protéger l'utilisateur.

3 Utilisation en conformité avec les instructions

Les scies sauteuses sont conçues de façon conforme aux prescriptions pour le sciage de bois et de matériaux similaires. Avec les lames de scie spéciales proposées par Festool, vous pouvez également utiliser les machines pour le sciage de plastiques, d'acier, d'aluminium, d'alliages cuivre / zinc et de plaques en céramiques.



L'utilisateur est responsable des dommages provoqués par une utilisation non conforme.

4 Caractéristiques techniques

Scies sauteuses	PS 300 EQ, PSB 300 EQ	
Puissance	720 W	
Cadence de coupe	1000 - 2900 tr/min	
Longueur de course	26 mm	
Course pendulaire	3 niveaux	
Position inclinée max.	45° des deux côtés	
Profondeur de coupe max. (en fonction de la lame de scie)	Bois	120 mm
	Aluminium	20 mm
	Acier	10 mm
Poids selon la procédure EPTA 01:2014 :	2,4 kg	

5 Éléments de l'appareil

- [1-1 ; 2-2] Interrupteur MARCHE/ARRÊT
- [1-2 ; 2-3] Surface de préhension
- [1-3 ; 2-4] Régulation de la cadence de coupe
- [1-4] Câble de raccordement secteur
- [1-5] Clé Allen
- [1-6] Commutateur de course pendulaire
- [2-1] Bouton de blocage pour fonctionnement continu (uniquement PS 300 EQ)
- [2-5] Adaptateur d'aspiration
- [2-6] Desserrer le levier de l'adaptateur d'aspiration
- [2-7] Bloquer le crochet de l'adaptateur d'aspiration
- [2-8] Évidement pour le crochet sur l'adaptateur d'aspiration
- [2-9] Orifice d'éjection des copeaux
- [2-10] Protecteur contre les projections de copeaux

Les illustrations indiquées se trouvent en début de notice d'utilisation.

6 Mise en service



AVERTISSEMENT

Tension ou fréquence non admissible !

Risque d'accident

- La tension et la fréquence d'alimentation électrique doivent être conformes aux indications de la plaque signalétique.
- En Amérique du nord, utiliser uniquement les machines Festool fonctionnant sous une tension de 120 V/60 Hz.



AVERTISSEMENT

Risque de blessures, décharge électrique

- Débrancher la fiche de la prise de courant avant toute intervention sur la machine !



ATTENTION

Échauffement du raccord plug-it si le raccord à baïonnette n'est pas complètement verrouillé

Risque de brûlures

- Avant de mettre en marche l'outil électroportatif, assurez-vous que le raccord à baïonnette sur le câble de raccordement secteur est complètement fermé et verrouillé.

Branchement et débranchement du câble de raccordement secteur [1-4] voir figure [2a].

PS 300 EQ

L'appareil dispose d'un interrupteur à coulisse [1-1] permettant de le mettre en marche/à l'arrêt (I= MARCHE ; 0 = ARRÊT).

PSB 300 EQ

L'appareil dispose d'un bouton-poussoir **[2-2]** permettant de le mettre en marche/à l'arrêt. Pour le fonctionnement continu, il peut être bloqué au moyen du bouton de blocage **[2-1]**. Une nouvelle pression sur le bouton permet de débloquent l'appareil.

7 Réglages**AVERTISSEMENT****Risque de blessures, décharge électrique**

- ▶ Débrancher la fiche de la prise de courant avant toute intervention sur la machine !

7.1 Changement d'outil**ATTENTION****Risque de blessures dû à l'outil chaud et tranchant**

- ▶ Ne pas monter d'outils émoussés ou défectueux.
- ▶ Porter des gants de protection.
- ▶ Ouvrir le levier de serrage **[3-4]** jusqu'à la butée,
- ▶ Retirer la lame en place.
- ▶ Enfoncer la lame neuve dans le logement de lame jusqu'à la butée **[3-1]**.
- ▶ Refermer le levier de serrage.

7.2 Régler le guidage de la lame

Les scies sauteuses pendulaires possèdent un système de guidage en métal dur **[3-2]** placé juste au-dessus de la pièce à scier afin d'améliorer encore le guidage de la lame.

- ▶ Utiliser la clé Allen **[1-5]** pour serrer la vis **[3-3]** jusqu'à ce que les joues touchent presque la lame.



La lame doit pouvoir se déplacer encore sans aucun problème !

7.3 Installer le pare-éclats

Le pare-éclats permet d'effectuer des coupes avec des rebords de coupe non déchirés y compris du côté de sortie de la lame.

- ▶ La machine éteinte, glisser le pare-éclats **[4-3]** sur le guidage **[4-2]** jusqu'à la lame,
- ▶ mettre la scie sauteuse en route,
- ▶ pendant que celle-ci fonctionne, repousser le pare-éclats sur une surface plane tout en sciant jusqu'à ce que le pare-éclats affleure avec le bord avant de la table de sciage.

- ① Pour que le pare-éclats fonctionne de façon fiable, il doit entourer les deux côtés de la lame de façon étanche. Il est donc conseillé, pour avoir une coupe sans déchirures, de mettre un nouveau pare-éclats à chaque remplacement de la lame.

7.4 Installer la protection anti-projection des copeaux

La protection anti-projection des copeaux empêche les copeaux d'être éjectés et améliore l'efficacité du système d'aspiration.

- ▶ Insérer la protection anti-projection des copeaux **[2-10]** entre la table de sciage et le levier de serrage,
- ▶ Pousser la protection anti-projection des copeaux vers l'arrière en exerçant une légère pression, jusqu'à ce qu'elle s'enclenche.

7.5 Réglage de la table de sciage

La table de sciage peut être pivotée jusqu'à 45° sur les deux côtés pour effectuer des coupes en biais.

- ▶ Retirez le protecteur contre les projections de copeaux et le pare-éclats.
- ▶ Dévissez la vis de serrage **[4-1]** avec la clé Allen .
- ▶ Poussez la table de sciage d'env. 5 mm vers l'avant.
- ▶ Réglez la position inclinée souhaitée au moyen de l'échelle graduée **[5-2]**.
- ▶ Vissez la vis de serrage **[4-1]**.

Pour le sciage près des bords, il est possible de décaler la table de sciage vers l'arrière.

- ▶ Retirez le protecteur contre les projections de copeaux et le pare-éclats.
- ▶ Dévissez la vis de serrage **[4-1]** avec la clé Allen .
- ▶ Poussez la table de sciage en position arrière de manière à ce que le mandrin de centrage **[5-1]** puisse rentrer dans l'orifice **[5-3]**.
- ▶ Vissez la vis de serrage **[4-1]**.

7.6 Réglage de la course pendulaire

Afin de pouvoir travailler différents matériaux avec une avance optimale, les scies sauteuses disposent d'une course pendulaire réglable. Le commutateur de course pendulaire **[1-6]** permet de choisir la position souhaitée :

Position 0 = course pendulaire désactivée

Position 3 = course pendulaire maximale

Réglage de course pendulaire recommandé

Bois durs, bois tendres, panneaux de particules, panneaux de fibres de bois	1 - 3
Panneaux lattés, contreplaqué, matière plastique	1 - 2
Céramique	0
Aluminium, métaux non ferreux	0 - 2
Acier	0 - 1

7.7 Régulation de la cadence de coupe

La molette [1-3 ; 2-4] permet un réglage progressif de la cadence de coupe sur une plage de 1000 à 2900 tr/min. Vous pouvez ainsi adapter de façon optimale la vitesse de coupe à chaque matériau.

Cadence de coupe recommandée (position de la molette)

Bois durs, bois tendres, panneaux lattés, contreplaqué, panneaux de particules	6
Panneaux de fibres de bois	4 - 6
Matière plastique	3 - 6
Céramique, aluminium, métaux non ferreux	3 - 5
Acier	2 - 4

7.8 Aspiration**AVERTISSEMENT****Risques pour la santé dus aux poussières**

- ▶ Les poussières peuvent être dangereuses pour la santé. Pour cette raison, ne travaillez jamais sans aspiration.
- ▶ Respectez toujours les prescriptions nationales en vigueur lors de l'aspiration de poussières dangereuses pour la santé.

Grâce à l'adaptateur d'aspiration [2-5], il est possible de raccorder les scies sauteuses à un aspirateur (diamètre du flexible 27 mm).

- ⓘ En même temps qu'une aspiration, installez toujours un pare-éclats pour éviter de boucher le tuyau d'aspiration.
- ▶ Enficher l'adaptateur d'aspiration dans l'ouverture arrière de la table de sciage de telle façon que le crochet [2-7] s'enclenche dans l'échancrure [2-8].

- ▶ Après avoir appuyé sur le levier [2-6] l'adaptateur d'aspiration s'enlève à nouveau.

8 Utilisation de l'outil électroportatif**AVERTISSEMENT****Risques de blessures**

- ▶ Fixer la pièce à usiner de manière à ce qu'elle ne puisse pas bouger pendant le traitement.

8.1 À main levée, sur tracé

Grâce à sa forme triangulaire, le pare-éclats [4-3] montre la ligne de coupe de la lame de scie. Il facilite de ce fait le sciage sur tracé.

8.2 Plongée sans perçage préalable

Pour les coupes en plongée dans les matériaux à base de bois, la table de sciage doit se trouver en position avant (position de base, voir fig. [1]).

- ▶ Placer la scie sur le rebord avant de la table.
- ▶ Plonger la scie dans la pièce à régime maximum et en position de mouvement pendulaire n° 3 (fig. [6]).

8.3 Fusible thermique (uniquement PS 300 EQ)

En cas de température excessive du moteur, l'alimentation électrique et la vitesse sont réduites. L'outil électroportatif fonctionne alors à puissance réduite afin de permettre un refroidissement rapide par ventilation du moteur. Après refroidissement, l'outil électroportatif redémarre automatiquement.

9 Entretien et maintenance**AVERTISSEMENT****Risque de blessures, décharge électrique**

- ▶ Avant toute opération de maintenance ou d'entretien, toujours débrancher la fiche secteur de la prise de courant !
- ▶ Toutes les opérations de maintenance et de réparation nécessitant l'ouverture du boîtier du moteur doivent uniquement être effectuées par un atelier de service après-vente agréé.



Service après-vente et réparation uniquement par le fabricant ou des ateliers homologués. Pour trouver l'adresse la plus proche : www.festool.fr/services

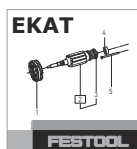

Utiliser uniquement des pièces détachées Festool d'origine ! Réf. sur : www.festool.fr/services

- ▶ Sauf indication contraire dans la notice d'utilisation, les dispositifs de protection et pièces endommagés doivent être réparés ou remplacés dans les règles de l'art par un atelier spécialisé agréé.

Pour assurer la circulation de l'air, il est impératif que les ouïes de ventilation du carter moteur soient maintenues dégagées et propres.

9.1 Nettoyage de l'orifice d'éjection des copeaux

Nettoyez régulièrement l'orifice d'éjection des copeaux [2-9] afin d'éviter une obstruction :

- ▶ Retirez le protecteur contre les projections de copeaux,
- ▶ nettoyez l'orifice d'éjection des copeaux avec un pinceau ou à l'aspirateur,
- ▶ remontez le protecteur contre les projections de copeaux.
- ▶ Sauf indication contraire dans la notice d'utilisation, les dispositifs de protection et pièces endommagés doivent être réparés ou remplacés dans les règles de l'art par un atelier spécialisé agréé.

10 Accessoires

Les références des accessoires et des outils figurent dans le catalogue Festool ou sur Internet, à l'adresse « www.festool.fr ».

10.1 Système de guidage Festool FS

L'utilisation du système de guidage Festool FS (fig. [7]) vous facilite la réalisation de coupes droites et précises, notamment pour des épaisseurs de matériau allant jusqu'à 20 mm. Pour ce faire, insérer la scie sauteuse dans la butée de guidage [7-1] (n° de commande 490031) et conduire le rail de guidage le long avec la butée. Deux mâchoires de guidage réglables [7-2] se trouvent dans la butée de guidage afin de pouvoir régler le tout sans aucun jeu. Lors de l'utilisation de la butée de guidage, n'employez que des lames de scie ayant de la voie. Nous recommandons la lame de scie Festool S 75/4 FSG.

10.2 Butée parallèle

La butée parallèle (n° de commande 490119) permet de guider la scie sauteuse parallèlement au bord de la pièce. Elle peut être montée des deux côtés de la table de sciage :

- ▶ Enfiler l'arceau de serrage [8-1] par l'avant sur la table de sciage,,
- ▶ insérer la butée parallèle [8-2] par le côté à travers l'arceau de serrage jusqu'à la position souhaitée,
- ▶ serrer le bouton tournant [8-3].

10.3 Compas

Le compas (réf. 490118) permet de réaliser des découpes circulaires d'un diamètre compris entre 120 et 720 mm. Le compas peut être monté des deux côtés sur la table de sciage :

- ▶ Déplacez l'étrier de serrage [8-1] par l'avant pour le mettre sur la table de sciage,
- ▶ depuis le coté, déplacez le compas [8-4] par l'étrier de serrage pour le mettre à la position souhaitée,
- ▶ fermez le bouton rotatif [8-3],
- ▶ enfoncez la pointe du compas [8-5] dans le trou arrière du compas.

10.4 Festool CMS

En intégrant les scies sauteuses dans le système Festool CMS, on obtient une scie de table semi-stationnaire pour les pièces formées. Pour toutes informations à ce sujet, veuillez consulter le prospectus CMS.

10.5 Lames de scie, autres accessoires

Afin de pouvoir découper rapidement et proprement différents matériaux, Festool vous propose pour tous les cas d'utilisation des lames de scie spécialement adaptées à votre scie sauteuse Festool.

11 Environnement



Ne pas jeter l'appareil avec les ordures ménagères ! Veiller à un recyclage écologique des appareils, accessoires et emballages. Respecter les règlements nationaux en vigueur.















Uniquement UE : selon la directive européenne relative aux appareils électriques et électroniques usagés et sa transposition en droit national, les outils électroportatifs usagés doivent être collectés à part et recyclés de manière écologique.

Informations à propos de REACH : www.festool.com/reach

Índice de contenidos

1	Símbolos.....	25
2	Indicaciones de seguridad.....	25
3	Uso conforme a lo previsto.....	26
4	Datos técnicos.....	26
5	Componentes de la herramienta.....	27
6	Puesta en servicio.....	27
7	Ajustes.....	27
8	Trabajo con la herramienta eléctrica.....	29
9	Mantenimiento y cuidado.....	29
10	Accesorios.....	30
11	Medio ambiente.....	30

1 Símbolos

-  Aviso de peligro general
-  Peligro de electrocución
-  ¡Leer el manual de instrucciones y las indicaciones de seguridad!
-  Utilizar protección respiratoria.
-  Usar protección para los oídos
-  Utilizar gafas de protección
-  Utilizar guantes de protección
-  Conexión del cable de conexión a la red eléctrica
-  Desconexión del cable de conexión a red
-  No depositar en la basura doméstica.
-  ► Guía de procedimiento
-  ⓘ Consejo, indicación
-  □ Clase de protección II
-  Ⓒ Marcado CE: Certifica la conformidad de la herramienta eléctrica con las directivas de la Comunidad Europea.

2 Indicaciones de seguridad

2.1 Indicaciones de seguridad generales para herramientas eléctricas



ADVERTENCIA. Leer todas las indicaciones de seguridad y instrucciones. Si no se cumplen debidamente las indicaciones de seguridad y las instrucciones, pueden producirse descargas eléctricas, quemaduras o lesiones graves.

Guardar todas las indicaciones de seguridad e instrucciones para que sirvan de futura referencia.

El término "herramienta eléctrica" empleado en las indicaciones de seguridad hace referencia a herramientas eléctricas conectadas a la red eléctrica (con un cable de red) o a herramientas eléctricas alimentadas con batería (sin cable de red).

2.2 Indicaciones de seguridad específicas

- **Sujete la herramienta eléctrica por las superficies de agarre aisladas [1-2; 2-3] cuando lleve a cabo trabajos en los que la herramienta insertable pudiera entrar en contacto con cables eléctricos ocultos o con el propio cable de conexión.** El contacto con un cable eléctrico puede poner bajo tensión las piezas metálicas de la máquina y provocar una descarga eléctrica.
- **Fijar y asegurar la pieza de trabajo a una base estable por medio de mordazas o un dispositivo similar.** Si se sostiene la pieza de trabajo únicamente con la mano o la apoya contra el cuerpo, aumentará su inestabilidad, así como el riesgo de perder el control sobre la pieza.
- **Las herramientas eléctricas Festool solo pueden montarse en mesas de trabajo suministradas por Festool para dicho fin.** El montaje en mesas de trabajo de otras marcas o de fabricación propia puede mermar la seguridad de la herramienta eléctrica y provocar accidentes graves.
- **Esperar a que la herramienta eléctrica esté completamente parada antes de guardarla.** La herramienta podría engancharse, lo que podría causar la pérdida de control de la herramienta eléctrica.
- No utilice hojas de sierra deformadas o agrietadas ni hojas que presenten cuchillas defectuosas o sin filo.

- La caladora debe colocarse en la pieza de trabajo siempre con la hoja de sierra en marcha.



- **Es imprescindible utilizar los equipos de protección personal adecuados:** protección para los oídos, gafas de protección, mascarilla para los trabajos que generan polvo, guantes de protección al trabajar con materiales rugosos y para cambiar de útil.
- Conectar siempre la herramienta a un equipo de aspiración cuando se realicen trabajos que generen polvo.
- Comprobar periódicamente el enchufe y el cable para evitar riesgos. En caso de que presenten daños, acudir exclusivamente a un taller autorizado para que los sustituya.

2.3 Tratamiento de metales

 Al trabajar con metal deberá tener presente las siguientes medidas por motivos de seguridad:

- Preconectar un interruptor diferencial (FI, PRCD).
- Conectar la máquina a un aparato de aspiración apropiado.
- Limpiar con frecuencia el polvo que se acumula en la carcasa del motor de la máquina.
- Utilice una hoja de sierra de metal.
- Cierre la protección contra el vuelo de virutas.



Utilizar gafas de protección

2.4 Emisiones

Los valores típicos obtenidos de acuerdo con la norma EN 62841 son:

Nivel de intensidad sonora	$L_{PA} = 83 \text{ dB(A)}$
Nivel de potencia sonora	$L_{WA} = 94 \text{ dB(A)}$
Incertidumbre	$K = 3 \text{ dB}$

4 Datos técnicos

Caladoras	PS 300 EQ, PSB 300 EQ
Potencia	720 W
Número de carreras	1.000 - 2.900 rpm
Longitud de carrera	26 mm
Movimiento pendular	3 niveles



ATENCIÓN

Ruido producido durante el trabajo

Daños en los oídos

- Utilizar protección de oídos.

Valor de emisión de vibraciones en a_h (suma vectorial de tres direcciones) e incertidumbre K determinada según EN 62841:

Serrado de madera	$a_h = 5,5 \text{ m/s}^2$
	$K = 2,0 \text{ m/s}^2$
Serrado de metal	$a_h = 4,5 \text{ m/s}^2$
	$K = 2,0 \text{ m/s}^2$

Las emisiones especificadas (vibración, ruido)

- sirven para comparar máquinas,
- son adecuadas para una evaluación provisional de los valores de vibración y ruido en funcionamiento
- y representan las aplicaciones principales de la herramienta eléctrica.



ATENCIÓN

Los valores de emisión pueden diferir de los valores indicados. Esto depende del uso que se le dé a la herramienta y del tipo de pieza de trabajo procesado.

- Debe valorarse el nivel de carga real a lo largo de todo el ciclo de funcionamiento.
- Dependiendo de la carga real, deberán determinarse medidas de seguridad adecuadas para proteger al usuario.

3 Uso conforme a lo previsto

Las caladoras están diseñadas para serrar madera y materiales derivados de la madera. Con las hojas de sierra especiales de Festool, estas máquinas también pueden utilizarse para serrar plástico, acero, aluminio, metales no ferreos y cerámica.



El usuario será responsable de cualquier utilización indebida.

Caladoras	PS 300 EQ, PSB 300 EQ	
Inclinación máx.	45° hacia ambos lados	
Profundidad de corte máx. (según la hoja de sierra)	Madera	120 mm
	Aluminio	20 mm
	Acero	10 mm
Peso según procedimiento EPTA 01:2014:	2,4 kg	

5 Componentes de la herramienta

- [1-1; 2-2]** Interruptor de conexión y desconexión
- [1-2; 2-3]** Superficie de agarre
- [1-3; 2-4]** Regulación del número de carreras
- [1-4]** Cable de conexión a la red
- [1-5]** Llave de macho hexagonal
- [1-6]** Interruptor de carrera pendular
- [2-1]** Botón de bloqueo del funcionamiento permanente (solo PS 300 EQ)
- [2-5]** Adaptador de aspiración
- [2-6]** Palanca para soltar el adaptador de aspiración
- [2-7]** Gancho para enclavar el adaptador de aspiración
- [2-8]** Entalladura para el gancho del adaptador de aspiración
- [2-9]** Orificio de expulsión de virutas
- [2-10]** Protección contra el vuelo de virutas

Las figuras indicadas se encuentran al principio del manual de instrucciones.

6 Puesta en servicio



ADVERTENCIA

Tensión o frecuencia no permitida

Peligro de accidente

- ▶ La tensión de red y la frecuencia de la red eléctrica deben coincidir con los datos que figuran en la placa de tipo.
- ▶ En Norteamérica solo pueden utilizarse las máquinas Festool con una tensión de 120 V/60 Hz.



ADVERTENCIA

Peligro de lesiones y electrocución

- ▶ Desconectar el enchufe de la red antes de realizar cualquier trabajo en la máquina.



ATENCIÓN

Calentamiento de la conexión plug-it porque el cierre de bayoneta no está completamente bloqueado

Peligro de quemaduras

- ▶ Antes de conectar la herramienta eléctrica, asegurarse de que el cierre de bayoneta del cable de conexión a la red eléctrica esté completamente cerrado y bloqueado.

Conexión y desconexión del cable de conexión a la red **[1-4]**, véase la imagen **[2a]**.

PS 300 EQ

La herramienta cuenta con un interruptor deslizante **[1-1]** para encenderla y apagarla (I= ENCENDIDO; 0 = APAGADO).

PSB 300 EQ

La herramienta cuenta con un pulsador **[2-2]** para encenderla y apagarla.

Para un funcionamiento permanente se puede encajar con el botón de bloqueo **[2-1]**. Al presionar de nuevo el interruptor, el bloqueo se suelta.

7 Ajustes



ADVERTENCIA

Peligro de lesiones y electrocución

- ▶ Desconectar el enchufe de la red antes de realizar cualquier trabajo en la máquina.

7.1 Cambiar la herramienta

- ▶ Abrir la palanca de sujeción **[3-4]** hasta el tope.
- ▶ Sacar la hoja de sierra vieja.
- ▶ Introducir hasta el tope la hoja de sierra nueva en la toma de hoja de sierra **[3-1]**.
- ▶ Cerrar la palanca de sujeción.

7.2 Ajustar la guía de la hoja de sierra

Para una mejor conducción de la hoja de sierra, las sierras de calar pendulares disponen de una guía adicional de metal duro **[3-2]** justo encima de la pieza de trabajo.

- ▶ Con la llave hexagonal macho **[1-5]** se apretará el tornillo **[3-3]** hasta que las mordazas estén casi tocando la hoja de sierra.



Se deberá poder mover un poco todavía la hoja de sierra!

7.3 Utilizar la protección contra astillas

La protección contra astillas facilita el corte limpio y sin desgarramientos de los bordes, incluso también en el lado de salida de la hoja de sierra.

- ▶ Introducir la protección contra astillas **[4-3]** en la guía **[4-2]** hasta llegar a la hoja de sierra. La máquina deberá estar parada,
- ▶ activar la sierra de calar,
- ▶ con la máquina en marcha, introducir la protección contra astillas en una superficie plana y serrar hasta que la protección esté alineada con el canto delantero de la mesa para serrar.

(i) Para que la protección contra astillas funcione de forma fiable deberá estar bien ajustada y cerca de la hoja de sierra en ambos lados. Por eso - y a fin de garantizar cortes libres de desgarramientos - debería utilizarse una nueva protección contra astillas cada vez que se efectúe un recambio de hoja de sierra.

7.4 Utilizar la protección contra la proyección de virutas

La protección contra la proyección de virutas impide que las virutas salgan lanzadas y mejora, por tanto, la eficacia de la aspiración de virutas.

- ▶ Colocar la protección contra la proyección de virutas **[2-10]** entre la mesa de serrar y la palanca de sujeción,
- ▶ Desplazar la protección hacia atrás presionando ligeramente hasta que se enclave.

7.5 Ajuste de la mesa de serrar

La mesa de serrar se puede inclinar hasta 45° hacia ambos lados para realizar cortes angulares.

- ▶ Retire la protección contra el vuelo de virutas y el protector antiastillas.
- ▶ Afloje el tornillo de apriete **[4-1]** con la llave de macho hexagonal .

- ▶ Deslice la mesa de serrar aprox. 5 mm hacia delante.
- ▶ Ajuste la inclinación deseada en la escala **[5-2]**.
- ▶ Cierre el tornillo de apriete **[4-1]**.

Para serrar cerca de los bordes, se puede mover hacia atrás la mesa de serrar.

- ▶ Retire la protección contra el vuelo de virutas y el protector antiastillas.
- ▶ Afloje el tornillo de apriete **[4-1]** con la llave de macho hexagonal .
- ▶ Deslice la mesa de serrar a la posición posterior, de modo que el mandril de centrado **[5-1]** encaje en la abertura **[5-3]**.
- ▶ Cierre el tornillo de apriete **[4-1]**.

7.6 Ajuste del movimiento pendular

Para poder trabajar en materiales diferentes con un avance óptimo, las caladoras pendulares disponen de un movimiento pendular ajustable. Con el interruptor de carrera pendular **[1-6]** se puede seleccionar la posición deseada:

Posición 0 = movimiento pendular desconectado

Posición 3 = movimiento pendular máximo

Ajuste recomendado del movimiento pendular

Madera dura, madera blanda, planchas de madera aglomerada, placas de fibra de madera	1 - 3
Tableros de mesa de carpintero, madera contrachapada, plástico	1 - 2
Cerámica	0
Aluminio, metales no féreos	0 - 2
Acero	0 - 1

7.7 Regulación del número de carreras

El número de carreras se puede ajustar con la rueda de ajuste **[1-3; 2-4]** de modo continuo entre 1.000 y 2.900 rpm. De este modo puede adaptar la velocidad de corte de manera óptima a cada material.

Número de carreras recomendado (posición de la rueda de ajuste)

Madera dura, madera blanda, tableros de mesa de carpintero, madera contrachapada, planchas de madera aglomerada	6
Placas de fibra de madera	4 - 6
Plástico	3 - 6

Número de carreras recomendado (posición de la rueda de ajuste)	
Cerámica, aluminio, metales no férricos	3 - 5
Acero	2 - 4

7.8 Aspiración



ADVERTENCIA

Consecuencias perjudiciales para la salud a causa del polvo

- ▶ El polvo puede ser perjudicial para la salud. Por este motivo, no trabaje nunca sin aspiración.
- ▶ Durante la aspiración de polvo perjudicial para la salud, respete siempre las normativas nacionales.

Con el adaptador de aspiración [2-5] e pueden conectar las sierras de calar a un aparato aspirador (diámetro de tubo flexible 27 mm).

- ⓘ Cuando trabaje con el aspirador, coloque siempre una protección contra astillas para evitar que se obstruya el canal de aspiración.
- ▶ Introducir el adaptador de aspiración en el orificio trasero de la mesa de serrar de forma que el gancho [2-7] se enclave en la escotadura [2-8].
- ▶ Presionando la palanca [2-6] se podrá volver a quitar el adaptador de aspiración.

8 Trabajo con la herramienta eléctrica



ADVERTENCIA

Peligro de lesiones

- ▶ Fije la pieza de trabajo siempre de forma que no se pueda mover cuando se trabaje con ella.

8.1 Guiado a mano con la línea de corte como referencia

Gracias a la forma triangular, la protección antiastillas [4-3] señala la línea de corte de la hoja de sierra, simplificando así el serrado.

8.2 Serrar con penetración vertical sin perforación previa

Para realizar cortes de penetración vertical en materiales de madera la mesa de serrar deberá encontrarse en su posición más avanzada (delantera) (posición de base, véase figura [1]).

- ▶ Colocar la sierra en el canto anterior de la mesa.
- ▶ Penetrar con la sierra en la pieza de trabajo, teniendo ajustadas la cantidad máxima de carreras y la posición de carrera pendular 3 (figura [6]).

8.3 Protector contra sobretemperatura (solo PS 300 EQ)

Si el motor alcanza una temperatura excesiva, se reducen la alimentación de corriente y el número de revoluciones. La herramienta eléctrica seguirá funcionando a potencia reducida para permitir que el motor se enfríe rápidamente mediante el sistema de ventilación. Una vez enfriada, la herramienta eléctrica arranca automáticamente.

9 Mantenimiento y cuidado



ADVERTENCIA

Peligro de lesiones y electrocución

- ▶ Desconectar el enchufe de la red antes de realizar cualquier trabajo de mantenimiento o de conservación.
- ▶ Todos los trabajos de mantenimiento y reparación que exijan abrir la carcasa del motor tan solo pueden ser llevados a cabo por un taller autorizado.



El servicio de atención al cliente y de reparaciones solo está disponible a través del fabricante o de los talleres de reparación. Dirección más cercana en: www.festool.es/servicio

servicio

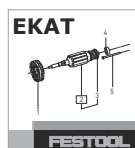

Utilizar solo piezas de recambio Festool originales. Referencia en: www.festool.es/servicio

- ▶ Los dispositivos de protección y las piezas que presenten daños deben ser reparados o sustituidos conforme a lo prescrito por un taller especializado autorizado, a menos que se especifique de otro modo en el manual de instrucciones.

A fin de garantizar una correcta circulación del aire, las aberturas para el aire de refrigeración dispuestas en la carcasa del motor deben mantenerse libres y limpias.

9.1 Limpieza del orificio de expulsión de virutas

Limpie el orificio de expulsión de virutas [2-9] regularmente para evitar obstrucciones:

- ▶ Retire la protección contra el vuelo de virutas.
- ▶ Limpie el orificio de expulsión de virutas con un pincel o aspírelo.
- ▶ Vuelva a colocar la protección contra el vuelo de virutas.
- ▶ Los dispositivos de protección y las piezas que presenten daños deben ser reparados o sustituidos conforme a lo prescrito por un taller especializado autorizado, a menos que se especifique de otro modo en el manual de instrucciones.

10 Accesorios

Los números de pedido de los accesorios y las herramientas figuran en el catálogo Festool o en la dirección de internet www.festool.com.

10.1 Sistema de guía FS de Festool

La utilización del sistema de guía FS de Festool (figura [7]) facilita la realización de cortes rectos y exactos, especialmente en grosores de hasta 20 mm. Para ello se introducirá la sierra de calar en un tope de guía [7-1] (nº de pedido 490031) y se conducirán ambos elementos a lo largo del carril de guía. Para el ajuste sin juego hay dispuestas dos mordazas de guía [7-2] reajustables en el tope de guía. Cuando utilice el tope de guía, emplee solamente hojas de sierra triscadas. Al respecto recomendamos la hoja de sierra Festool S 75/4 FSG.

10.2 Tope paralelo

Con el tope paralelo (nº de pedido 490119) se puede conducir la sierra de calar paralelamente al canto de la pieza de trabajo. El tope paralelo se puede montar en la mesa de serrar desde ambos lados:

- ▶ Desplazar el estribo de sujeción [8-1] sobre la mesa de serrar desde delante,
- ▶ desplazar el tope paralelo [8-2] desde el costado hasta la posición deseada con ayuda del estribo de sujeción,
- ▶ apretar el botón giratorio [8-3].

10.3 Cortador circular

El cortador circular (referencia 490118) sirve para elaborar cortes circulares con un diámetro de entre 120 y 720 mm. Puede montarse en la mesa de serrar desde ambos lados:

- ▶ Deslice el estribo de sujeción [8-1] desde delante sobre la mesa de serrar,
- ▶ deslice el cortador circular [8-4] a través del estribo de sujeción desde un lado, hasta que esté en la posición deseada,
- ▶ cierre el botón giratorio [8-3],

- ▶ coloque la punta del compás [8-5] en el taladro posterior del cortador circular.

10.4 Festool CMS

Con el montaje de las sierras de calar en el sistema Festool CMS se obtiene una sierra de mesa semi-estacionaria para realizar cortes de perfilados y de forma. Encontrará usted más información al respecto en el prospecto CMS.

10.5 Hojas de sierra, otros accesorios

Para cortar diversos materiales de forma rápida y limpia, Festool le ofrece hojas de sierra compatibles con su caladora Festool y adecuadas para cualquier aplicación.

11 Medio ambiente



No desechar con la basura doméstica.

Reciclar las herramientas, los accesorios y los embalajes de forma respetuosa con el medio ambiente. Respetar las disposiciones nacionales vigentes.















Solo UE: De acuerdo con la Directiva europea sobre residuos de aparatos eléctricos y electrónicos y su transposición a la legislación nacional, las herramientas eléctricas usadas deben recogerse por separado y reciclarse de forma respetuosa con el medio ambiente.

Información sobre REACH: www.festool.com/reach

Sommario

1	Simboli.....	31
2	Avvertenze per la sicurezza.....	31
3	Utilizzo conforme.....	32
4	Dati tecnici.....	32
5	Elementi dell'utensile.....	33
6	Messa in funzione.....	33
7	Impostazioni.....	33
8	Utilizzo dell'elettrotensile.....	35
9	Manutenzione e cura.....	35
10	Accessori.....	35
11	Ambiente.....	36

1 Simboli

-  Avvertenza di pericolo generico
-  Avvertenza sulle scariche elettriche
-  Leggere le istruzioni d'uso e le avvertenze di sicurezza.
-  Indossare un dispositivo di protezione delle vie respiratorie.
-  Indossare dispositivi di protezione dell'udito.
-  Indossare gli occhiali protettivi.
-  Indossare guanti protettivi.
-  Collegamento del cavo di alimentazione
-  Rimozione del cavo di alimentazione
-  Non smaltire tra i rifiuti domestici.
-  ► Indicazione operativa
-  ⓘ Consiglio, avvertenza
-  □ Classe di protezione II
-  CE Contrassegno CE: attesta la conformità dell'elettrotensile alle Direttive della Comunità Europea.

2 Avvertenze per la sicurezza

2.1 Avvertenze di sicurezza generali per elettrotensili

 **AVVERTENZA. Leggere tutte le avvertenze per la sicurezza e le indicazioni.** Eventuali errori nell'osservanza delle avvertenze di sicurezza e delle istruzioni d'uso possono provocare scosse elettriche, incendi e/o gravi lesioni.

Conservare tutte le avvertenze di sicurezza e le istruzioni d'uso per riferimenti futuri.

Il termine "elettrotensile" utilizzato nelle avvertenze di sicurezza indica elettrotensili sia a filo (con cavo di rete), sia a batteria (senza cavo di rete).

2.2 Avvertenze di sicurezza specifiche della macchina

- **Quando si eseguono lavori durante i quali è possibile che l'innesto dell'utensile entri in contatto con linee elettriche nascoste o con la propria linea di collegamento, tenere quest'ultimo soltanto dalle impugnature isolate [1-2; 2-3].** Il contatto con una linea sotto tensione può mettere sotto tensione anche parti metalliche dell'utensile, con conseguente rischio di folgorazione.
- **Fissare e assicurare il pezzo da trattare in una posizione stabile con morsetti o altro.** Se il pezzo è tenuto fermo solo con la mano o contro il proprio corpo, il suo posizionamento labile può determinare la perdita di controllo dell'attrezzo.
- **Gli elettrotensili di Festool possono essere montati solo su piani di lavoro previsti a tale scopo da Festool.** Con il montaggio su un tavolo da lavoro diverso o fabbricato in proprio, l'elettrotensile può diventare poco sicuro e provocare incidenti gravi.
- **Prima di smontarlo, aspettare che l'elettrotensile si sia arrestato.** L'innesto dell'utensile può essere trascinato, causando la perdita di controllo dell'elettrotensile.
- Non utilizzate lame deformate o screpolate, né lame con tagliente non affilato o difettoso.
- Il seghetto alternativo deve essere sempre applicato al pezzo con lama in movimento.



Indossare adeguati dispositivi di protezione personale: protezioni acustiche, occhiali protettivi, mascherina antipolvere in caso di

lavorazioni che generano polvere, guanti protettivi per la lavorazione di materiali grezzi e durante la sostituzione degli utensili.

- Collegare sempre la macchina ad un dispositivo di aspirazione quando durante la lavorazione si produce polvere.
- Controllare regolarmente la spina e il cavo per evitare pericoli. In caso di danneggiamento, i componenti devono essere fatti sostituire da un officina del Servizio Assistenza Clienti autorizzata.

2.3 Lavorazione di metalli



Nella lavorazione del metallo è necessario osservare le seguenti misure di sicurezza:

- Inserire a monte un interruttore di protezione per correnti di guasto (salvavita, PRCD).
- Collegare la macchina ad un aspiratore adeguato.
- Pulire la macchina con regolarità, rimuovendo la polvere depositatasi all'interno della cassa del motore.
- Utilizzare una lama per metallo.
- Fissare la protezione contro i trucioli.



Indossare gli occhiali protettivi.

2.4 Valori di emissione

I valori determinati in base a EN 62841 sono tipicamente:

Livello di pressione acustica $L_{PA} = 83 \text{ dB(A)}$

Livello di potenza acustica $L_{WA} = 94 \text{ dB(A)}$

Tolleranza $K = 3 \text{ dB}$



PRUDENZA

Suono risultante dal lavoro

Danneggiamento dell'udito

- Utilizzare la protezione per l'udito.

4 Dati tecnici

Seghetti alternativi	PS 300 EQ, PSB 300 EQ
Potenza	720 W
Corse	1000 - 2900 min ⁻¹
Lunghezza della corsa	26 mm
Pendolarismo	3 livelli
max. inclinazione	45° verso entrambi i lati

Valore dell'emissione di vibrazioni a_h (somma vettoriale di tre direzioni) e tolleranza K rilevati secondo la norma EN 62841:

Taglio del legno $a_h = 5,5 \text{ m/s}^2$

$K = 2,0 \text{ m/s}^2$

Taglio del metallo

$a_h = 4,5 \text{ m/s}^2$

$K = 2,0 \text{ m/s}^2$

I valori di emissione indicati (vibrazioni, rumorosità)

- hanno valore di confronto tra le macchine,
- permettono una valutazione provvisoria del carico di rumore e di vibrazioni durante l'uso,
- rappresentano l'attrezzo elettrico nelle sue applicazioni principali.



PRUDENZA

I valori di emissione possono differire dai valori specificati. Questo dipende dall'uso dell'utensile e dal tipo di pezzo da lavorare.

- Deve essere valutato il carico effettivo durante l'intero ciclo operativo.
- A seconda del carico effettivo, devono essere definite misure di sicurezza adeguate per proteggere l'operatore.

3 Utilizzo conforme

Secondo il loro uso appropriato i seghetti alternativi sono destinati a tagliare il legno e materiali analoghi. Con le lame speciali proposte da Festool le macchine possono essere utilizzate anche per tagliare plastiche, acciaio, alluminio, metalli non ferrosi e lastre di ceramica.



Il proprietario risponde dei danni in caso di uso non appropriato dell'attrezzo.

Seghetti alternativi	PS 300 EQ, PSB 300 EQ	
max. profondità di taglio (in base alla lama)	Legno	120 mm
	Alluminio	20 mm
	acciaio	10 mm
Peso secondo procedura EPTA 01:2014:	2,4 kg	

5 Elementi dell'utensile

- [1-1; 2-2]** Interruttore ON/OFF
- [1-2; 2-3]** Superficie di presa
- [1-3; 2-4]** Regolazione del numero di corse
- [1-4]** Cavo di rete
- [1-5]** vite a brugola
- [1-6]** Interruttore pendolarismo
- [2-1]** Funzionamento continuo pulsante di bloccaggio (solo PS 300 EQ)
- [2-5]** Adattatore d'aspirazione
- [2-6]** Allentare la leva dell'adattatore d'aspirazione
- [2-7]** Agganciare il gancio quadrato dell'adattatore d'aspirazione
- [2-8]** Fessura per il gancio quadrato nell'adattatore d'aspirazione
- [2-9]** Apertura di espulsione trucioli
- [2-10]** Protezione trucioli

Le figure indicate nel testo si trovano all'inizio delle istruzioni per l'uso.

6 Messa in funzione



AVVERTENZA

Tensione o frequenza non ammesse.

Pericolo di incidenti

- ▶ La tensione di rete e la frequenza della sorgente elettrica devono coincidere con le indicazioni sulla targhetta.
- ▶ In America settentrionale è consentito esclusivamente l'impiego di macchine Festool con tensione 120 V/60 Hz.



AVVERTENZA

Pericolo di lesioni, scossa elettrica

- ▶ Prima di eseguire qualsiasi operazione sulla macchina disinnestare sempre la spina dalla presa.



PRUDENZA

Surriscaldamento dell'attacco plug it in caso di attacco a baionetta non chiuso correttamente

Pericolo di incendio

- ▶ Prima di accendere la macchina, accertarsi che l'attacco a baionetta del cavo di alimentazione sia chiuso correttamente e bloccato in posizione.

Collegamento e scollegamento della linea di alimentazione **[1-4]** vedere Fig. **[2a]**.

PS 300 EQ

L'utensile possiede un interruttore a scorrimento **[1-1]** per l'accensione/spegnimento (I= ON; 0 = OFF).

PSB 300 EQ

L'utensile possiede un interruttore a pressione **[2-2]** per l'accensione/spegnimento.

Per il funzionamento continuo è possibile fissarlo con il pulsante di bloccaggio **[2-1]**. Premendo ancora una volta l'interruttore, il blocco viene nuovamente rilasciato.

7 Impostazioni



AVVERTENZA

Pericolo di lesioni, scossa elettrica

- ▶ Prima di eseguire qualsiasi operazione sulla macchina disinnestare sempre la spina dalla presa.

7.1 Cambio dell'utensile



PRUDENZA

Pericolo di lesioni a causa dell'utensile caldo e tagliente

- ▶ Non utilizzare utensili con denti smussati o difettosi.
- ▶ Indossare guanti protettivi.

- ▶ Aprire la leva di bloccaggio **[3-4]** fino all'arresto.
- ▶ Togliere la lama.

- ▶ Inserire una lama nuova fino in fondo nella sede portalama **[3-1]**.
- ▶ Chiudere la leva di bloccaggio.

7.2 Regolazione del guida-lama

Per guidare meglio la lama i seghetti alternativi presentano una ulteriore guida in carburo metallico **[3-2]** posizionata direttamente sopra il pezzo.

- ▶ Stringere la vite **[3-3]** con la chiave esagona **[1-5]** fino a che le pinze si appoggiano appena sulla lama.



La lama deve potersi ancora muovere facilmente!

7.3 Inserimento del paraschegge

Il paraschegge permette tagli con linee di taglio senza scheggiature anche sul lato di uscita della lama.

- ▶ Spingere il paraschegge **[4-3]** sulla guida **[4-2]** fino alla lama, a macchina spenta,
- ▶ accendere il seghetto alternativo,
- ▶ a macchina accesa, spingere in dentro il paraschegge segnando su una superficie piana fino a che il paraschegge stesso non è a filo con il bordo anteriore del piano-sega.

i Affinché il paraschegge funzioni in modo affidabile deve essere perfettamente appoggiato sulla lama. Per garantire quindi tagli senza scheggiature, si dovrebbe inserire un nuovo paraschegge ogni volta che si cambia la lama.

7.4 Inserimento del paratrucioli

Il paratrucioli impedisce lo spargimento dei trucioli e migliora l'efficacia dell'aspirazione dei trucioli.

- ▶ Inserire il paratrucioli **[2-10]** tra piano-sega e leva di bloccaggio,
- ▶ spingere il paratrucioli verso la parte posteriore esercitando una leggera pressione finché non scatta in posizione.

7.5 Impostazione del piano di taglio

Il piano di taglio può essere fatto oscillare su entrambi i lati per i tagli obliqui fino a 45°.

- ▶ Rimuovere la protezione trucioli e la protezione antischegge.
- ▶ Allentare la vite di fermo **[4-1]** con la chiave a brugola .
- ▶ Spostare il piano di taglio di circa 5 mm in avanti.
- ▶ Impostare l'inclinazione desiderata secondo la scala **[5-2]**.
- ▶ Chiudere la vite di fermo **[4-1]**.

Per tagliare vicino ai bordi, il piano di taglio può essere sfalsato verso dietro.

- ▶ Rimuovere la protezione trucioli e la protezione antischegge.
- ▶ Allentare la vite di fermo **[4-1]** con la chiave a brugola .
- ▶ Spostare il piano di taglio nella posizione posteriore, in modo che il dispositivo di centraggio si inserisca **[5-1]** nell'apertura **[5-3]**.
- ▶ Chiudere la vite di fermo **[4-1]**.

7.6 Impostazione del pendolarismo

Per potere lavorare materiali diversi con avanzamento ottimale, i seghetti alternativi TRION possiedono un pendolarismo regolabile. Con l'interruttore pendolarismo **[1-6]** viene scelta la posizione desiderata:

Posizione 0 = pendolarismo off

Posizione 3 = pendolarismo massimo

Impostazione consigliata del pendolarismo

legno duro, legno tenero, pannelli in truciolare, pannelli in fibra di legno	1 - 3
pannelli di paniforte, pannelli tamburati, plastica	1 - 2
ceramica	0
alluminio, metalli non ferrosi	0 - 2
acciaio	0 - 1

7.7 Regolazione del numero di corse

Il numero di corse può essere regolato continuamente con la rotella di regolazione **[1-3; 2-4]** tra 1000 e 2900 min⁻¹. In questo modo è possibile adeguare in modo ottimale la velocità di taglio al relativo materiale da lavorare.

Numero di corse consigliato (posizione della rotellina di regolazione)

legno duro, legno tenero, pannelli di paniforte, pannelli tamburati, pannelli in truciolare	6
Pannelli di masonite	4 - 6
plastica	3 - 6
Ceramica, alluminio, metalli non ferrosi	3 - 5
acciaio	2 - 4

7.8 Aspirazione



AVVERTENZA

Pericolo per la salute provocato dalle polveri

- ▶ Le polveri possono essere nocive alla salute. Per questo motivo non lavorate mai senza l'aspirazione.
- ▶ Quando aspirate polveri nocive alla salute osservate sempre le disposizioni nazionali.

Con l'adattatore di aspirazione [2-5], i seghetti alternativi si possono collegare a un aspiratore (diametro del tubo flessibile 27 mm).

 Quando lavorate con l'aspirazione, utilizzate sempre un paraschegge al fine di evitare l'occlusione dei canali d'aspirazione.

- ▶ Inserire l'adattatore di aspirazione nell'apertura posteriore del piano-sega in modo che il gancio [2-7] scatti dentro la cavità [2-8].
- ▶ Premendo sulla leva [2-6] si può rimuovere l'adattatore di aspirazione.

8 Utilizzo dell'elettro utensile



AVVERTENZA

Pericolo di lesioni

- ▶ Fissate sempre il pezzo in lavorazione in modo che non possa spostarsi durante la lavorazione.

8.1 Manovrato a mano libera secondo la tracciatura

Grazie alla sua forma triangolare, il paraschegge mostra [4-3] la linea di taglio della lama. In questo modo facilita il taglio secondo la linea di tracciatura.

8.2 Tagli a tuffo senza sgrossatura

Per i tagli a tuffo nel legno, il piano-sega deve trovarsi in posizione anteriore (posizione base, v. figura [1]).

- ▶ Applicare la sega sul bordo anteriore della tavola.
- ▶ Immergere la sega nel pezzo alla massima velocità e con pendolarismo in posizione 3 (figura [6]).

8.3 Protezione contro il surriscaldamento (solo PS 300 EQ)

In caso di temperatura motore eccessiva, l'alimentazione di corrente e la velocità vengono ridotte. L'utensile elettrico funziona ancora soltanto a potenza ridotta per consentire un rapido

raffreddamento mediante la ventilazione del motore. Dopo il raffreddamento, l'utensile elettrico riparte autonomamente.

9 Manutenzione e cura



AVVERTENZA

Pericolo di lesioni, scossa elettrica

- ▶ Prima di eseguire qualsiasi operazione di manutenzione e cura, disinnestare sempre la spina dalla presa.
- ▶ Tutte le operazioni di manutenzione e riparazione per le quali è necessario aprire l'alloggiamento del motore, devono essere eseguite solamente da un'officina per l'Assistenza Clienti autorizzata.

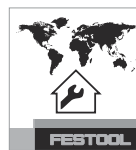

Assistenza Clienti e riparazione

esclusivamente a cura del costruttore o di officine di assistenza autorizzate. Per l'indirizzo più vicino alla vostra zona: www.festool.it/service



Utilizzare esclusivamente ricambi originali Festool. Per il codice di ordinazione: www.festool.it/service

- ▶ Le parti e i dispositivi di sicurezza danneggiati devono essere riparati o sostituiti a regola d'arte da un'officina autorizzata, se non indicato diversamente nelle istruzioni per l'uso.

Per garantire la circolazione d'aria è necessario tenere sempre sgombre e pulite le aperture per l'aria di raffreddamento praticate nell'alloggiamento del motore.

9.1 Pulizia apertura espulsione trucioli

Pulire regolarmente l'apertura espulsione trucioli [2-9] per evitare un intasamento:

- ▶ rimuovere la protezione trucioli,
- ▶ pulire l'apertura espulsione trucioli con un pennello o aspirarla,
- ▶ reinserire la protezione trucioli.
- ▶ Le parti e i dispositivi di sicurezza danneggiati devono essere riparati o sostituiti a regola d'arte da un'officina autorizzata, se non indicato diversamente nelle istruzioni per l'uso.

10 Accessori

I numeri d'ordine per accessori e utensili si trovano nel catalogo Festool o su Internet alla pagina "www.festool.com".

10.1 Sistema di guida Festool FS

L'impiego del sistema di guida Festool FS (figura [7]) facilita la produzione di tagli diritti e precisi, in particA tale scopo si inserisce il seghetto alternativo in un riscontro di guida [7-1] (cod. prod. 490031) e con esso lo si spinge lungo il binario di guida. Per consentire una regolazione senza gioco, sul riscontro di guida sono previste due ganasce di guida [7-2]. Con questo riscontro di guida vanno utilizzate soltanto lame stradate. Noi consigliamo la lama Festool S 75/4 FSG.

10.2 Guida parallela

Con la guida parallela (cod. prod. 490119) si può guidare il seghetto alternativo parallelamente al bordo del pezzo. La guida parallela si può montare sul piano-sega da entrambi i lati:

- ▶ Spingere il tenditore [8-1] sul piano-sega dalla parte anteriore,
- ▶ portare la guida parallela [8-2] nella posizione desiderata spingendola dal lato attraverso il tenditore,
- ▶ stringere la manopola [8-3].

10.3 Compasso

Con il compasso (cod. prodotto 490118) si possono realizzare tagli circolari con un diametro fra 120 e 720 mm. Il compasso può essere montato da entrambi i lati sul piano di taglio:

- ▶ spostare la staffa di serraggio [8-1] sul piano di taglio dalla parte anteriore,
- ▶ spostare il compasso [8-4] sul lato con la staffa di serraggio nella posizione desiderata,
- ▶ chiudere la manopola [8-3],
- ▶ inserire la punta del compasso [8-5] nella foratura posteriore del compasso.

10.4 CMS Festool

Montando i seghetti alternativi sul sistema Festool CMS si ottiene una sega da banco semi-stazionaria per tagli sagomati. Per ulteriori informazioni in merito rimandiamo al prospetto CMS.

10.5 Lame, altri accessori

Per potere tagliare in modo rapido e pulito i diversi materiali, Festool vi propone per tutte le applicazioni le lame appositamente studiate per i vostri seghetti alternativi Festool.

11 Ambiente



Non gettare l'utensile fra i rifiuti domestici! Avviare utensili, accessori ed imballaggi ad un riciclo rispettoso dell'ambiente. Attenersi alle disposizioni di legge nazionali in vigore.

Solo UE: nel rispetto della direttiva europea in materia di apparecchiature elettriche ed elettroniche usate e delle rispettive leggi nazionali derivatene, gli elettrostrumenti devono essere raccolti separatamente e introdotti nell'apposito ciclo di smaltimento e recupero a tutela dell'ambiente.

Informazioni su REACH: www.festool.com/reach

Inhoudsopgave

1	Symbolen.....	37
2	Veiligheidsvoorschriften.....	37
3	Gebruik volgens de voorschriften.....	38
4	Technische gegevens.....	38
5	Apparaatelementen.....	39
6	Ingebruikneming.....	39
7	Instellingen.....	39
8	Werken met het elektrische gereedschap.....	41
9	Onderhoud en verzorging.....	41
10	Accessoires.....	41
11	Milieu.....	42

1 Symbolen

-  Waarschuwing voor algemeen gevaar
-  Waarschuwing voor elektrische schok
-  Lees de gebruiksaanwijzing en veiligheidsvoorschriften!
-  Draag een zuurstofmasker!
-  Draag gehoorbescherming!
-  Draag een veiligheidsbril!
-  Draag veiligheidshandschoenen!
-  Netkabel aansluiten
-  Netkabel loskoppelen
-  Niet met het huisvuil meegeven.
-  ▶ Handlingsinstructie
-  ⓘ Tip, aanwijzing
-  □ Beveiligingsklasse II
-  CE CE-markering: Bevestigt de conformiteit van het elektrische gereedschap met de richtlijnen van de Europese Unie.

2 Veiligheidsvoorschriften

2.1 Algemene veiligheidsinstructies voor elektrische gereedschappen



WAARSCHUWING! Lees alle veiligheidsvoorschriften en aanwijzingen.

Worden de veiligheidsinstructies en aanwijzingen niet in acht genomen, dan kan dit een elektrische schok, brand en/of ernstig letsel tot gevolg hebben.

Bewaar alle veiligheidsinstructies en aanwijzingen om ze later te kunnen raadplegen.

Het begrip “elektrisch gereedschap” dat in de veiligheidsinstructies gebruikt wordt, heeft betrekking op elektrisch gereedschap met netvoeding (met netsnoer) of elektrisch gereedschap met accuvoeding (zonder netsnoer).

2.2 Machinespecifieke veiligheidsvoorschriften

- **Houd het elektrisch gereedschap alleen aan de geïsoleerde greepvlakken [1-2; 2-3] vast wanneer u werkzaamheden uitvoert waarbij het inzetgereedschap verborgen stroomleidingen of de eigen aansluitkabel kan raken.** Het contact met een spanningvoerende leiding kan ook metalen apparaatonderdelen onder spanning zetten en tot een elektrische schok leiden.
- **Bevestig het werkstuk en zet het met schroefklemmen of op een andere manier vast op een stabiele ondergrond.** Als u het werkstuk slechts met één hand of tegen uw lichaam houdt, blijft het wankel, wat tot het verlies van controle kan leiden.
- **Elektrisch gereedschap van Festool mag alleen worden ingebouwd in werktafels die hiervoor door Festool bedoeld zijn.** Door inbouw in andere of zelfgemaakte werktafels kan het elektrisch gereedschap onveilig worden, met mogelijk ernstige ongevallen als gevolg.
- **Wacht tot het elektrische gereedschap tot stilstand gekomen is voor u het neerlegt.** Het inzetgereedschap kan zich vasthaken en tot het verlies van de controle over het elektrische gereedschap leiden.
- Vervormde zaagbladen of zaagbladen met barstjes en met stompe of defecte snijvlakken mogen niet worden gebruikt.
- De decoupeerzaag moet steeds met draaiend zaagblad op het werkstuk geplaatst worden.



- **Draag geschikte persoonlijke beschermingsmiddelen:** Gehoorbescherming, veiligheidsbril, stofmasker bij stofproducerende werkzaamheden, veiligheidshandschoenen bij het bewerken van ruwe materialen en bij de vervanging van het gereedschap.
- Sluit de machine bij stofproducerende werkzaamheden altijd aan op een afzuiging.
- Regelmatig de stekker en de kabel controleren om een gevaarlijke situatie te vermijden. Deze bij beschadiging uitsluitend door een geautoriseerde onderhoudswerkplaats laten vernieuwen.

2.3 Metaalbewerking

-  Bij de bewerking van metaal dienen de volgende veiligheidsmaatregelen te worden genomen:
- Voorschakelen van een differentiaal- (FI-, PRCD-) veiligheidsschakelaar.
 - Machine aansluiten op een geschikt afzuigapparaat.
 - Machine regelmatig ontdoen van stofafzettingen in het motorhuis.
 - Gebruik een metalen zaagblad.
 - Sluit de bescherming tegen stof en spanen.



Draag een veiligheidsbril!

2.4 Emissiewaarden

De volgens EN 62841 bepaalde waarden bedragen gewoonlijk:

Geluidsdrukniveau	$L_{PA} = 83 \text{ dB(A)}$
Geluidsvermogensniveau	$L_{WA} = 94 \text{ dB(A)}$
Onzekerheid	$K = 3 \text{ dB}$



VOORZICHTIG

**Geluid dat bij het werk optreedt
Beschadiging van het gehoor**

- Gehoorbescherming gebruiken.

4 Technische gegevens

Decoupeerzagen	PS 300 EQ, PSB 300 EQ
Service	720 W
Aantal slagen	1000 - 2900 min^{-1}
Slaglengte	26 mm

Trillingsemissiewaarde a_h (vectorsom van drie richtingen) en onzekerheid K bepaald volgens EN 62841:

Zagen van hout	$a_h = 5,5 \text{ m/s}^2$
	$K = 2,0 \text{ m/s}^2$
Zagen van metaal	$a_h = 4,5 \text{ m/s}^2$
	$K = 2,0 \text{ m/s}^2$

De aangegeven emissiewaarden (trilling, geluid)

- zijn geschikt om machines te vergelijken,
- om tijdens het gebruik een voorlopige inschatting van de trillings- en geluidsbelasting te maken
- en gelden voor de belangrijkste toepassingen van het elektrische gereedschap.



VOORZICHTIG

Emissiewaarden kunnen van de aangegeven waarden afwijken. Dit hangt af van het gebruik van het gereedschap en de soort van het bewerkte werkstuk.

- De werkelijke belasting tijdens de gehele bedrijfscyclus moet beoordeeld worden.
- Afhankelijk van de werkelijke belasting moeten passende veiligheidsmaatregelen ter bescherming van de bediener worden vastgelegd.

3 Gebruik volgens de voorschriften

De decoupeerzagen zijn bestemd voor het zagen van hout en houtachtig materiaal. Met de door Festool aangeboden speciale zaagbladen kunnen de machines ook gebruikt worden voor het zagen van kunststof, staal, aluminium, non-ferro metaal en keramische tegels.



De gebruiker is aansprakelijk bij gebruik dat niet volgens de voorschriften plaatsvindt.

Decoupeerzagen	PS 300 EQ, PSB 300 EQ	
Pendelslag	3 standen	
Max. verstek	45° naar beide zijden	
Max. zaagdiepte (afhankelijk van zaagblad)	Hout	120 mm
	Aluminium	20 mm
	Staal	10 mm
Gewicht conform EPTA-procedure 01:2014:	2,4 kg	

5 Apparaatelementen

- [1-1; 2-2]** In/uit-schakelaar
- [1-2; 2-3]** Greepvlak
- [1-3; 2-4]** Regeling aantal slagen
- [1-4]** Aansluitkabel
- [1-5]** Inbusleutel
- [1-6]** Pendelslagschakelaar
- [2-1]** Vergrendelknop continubedrijf (alleen PS 300 EQ)
- [2-5]** Afzuigadapter
- [2-6]** Hendel afzuigadapter losmaken
- [2-7]** Haak afzuigadapter vastzetten
- [2-8]** Uitsparing voor haak op afzuigadapter
- [2-9]** Spaanuitwerpopening
- [2-10]** Bescherming tegen stof en spanten

De vermelde afbeeldingen staan in het begin van de gebruiksaanwijzing.

6 Ingebruikneming



WAARSCHUWING

Ontoelaatbare spanning of frequentie!

Risico van ongevallen

- De netspanning en de frequentie van de stroombron dienen met de gegevens op het typeplaatje overeen te stemmen.
- In Noord-Amerika mogen alleen Festool-machines met een spanningsopgave van 120 V/60 Hz worden gebruikt.



WAARSCHUWING

Gevaar voor letsel, elektrische schokken

- Trek vóór alle werkzaamheden aan de machine altijd de stekker uit het stopcontact!



VOORZICHTIG

Verhitting van de plug it-aansluiting bij onvolledig vergrendelde bajonetsluiting

Verbrandingsgevaar

- Voor het inschakelen van het elektrisch gereedschap controleren of de bajonetsluiting van de aansluitkabel geheel is gesloten en vergrendeld.

Aansluiten en losmaken van de netkabel **[1-4]** zie afbeelding **[2a]**.

PS 300 EQ

De machine heeft een schuifschakelaar **[1-1]** voor het in-/uitschakelen (I= AAN; 0 = UIT).

PSB 300 EQ

De machine heeft een schuifschakelaar **[2-2]** voor het in-/uitschakelen.

Voor continubedrijf kan hij met de vergrendelknop **[2-1]** vastgezet worden. Door de schakelaar nogmaals in te drukken wordt de vergrendeling opgeheven.

7 Instellingen



WAARSCHUWING

Gevaar voor letsel, elektrische schokken

- Trek vóór alle werkzaamheden aan de machine altijd de stekker uit het stopcontact!

7.1 Gereedschap wisselen



VOORZICHTIG

Letselgevaar door heet en scherp gereedschap

- Geen stomp of defect inzetgereedschap gebruiken.
- Veiligheidshandschoenen dragen.
- Spanhendel **[3-4]** tot aan de aanslag openen.
- Het aanwezige zaagblad verwijderen.

- ▶ Nieuwe zaagblad tot aan de aanslag in de opneming van het zaagblad **[3-1]** zetten.
- ▶ Spanhendel sluiten.

7.2 Zaagbladgeleiding afstellen

Om het zaagblad beter te geleiden beschikken de pendeldecoupeerzagen direct boven het werkstuk over een extra hardmetalen geleiding **[3-2]**.

- ▶ Met de inbusleutel [1-4] de schroef **[3-3]** zó ver aantrekken dat de blokjes bijna tegen het zaagblad liggen.



Het zaagblad moet nog licht kunnen bewegen!

7.3 Splinterbescherming monteren

Door de splinterbescherming is het mogelijk om zaagsneden zonder splinters te krijgen, ook aan die kant waar het zaagblad uit het materiaal komt.

- ▶ Als de machine uitgeschakeld is, de splinterbescherming **[4-3]** tot aan het zaagblad op de geleiding **[4-2]** schuiven,
- ▶ decoupeerzaag inschakelen,
- ▶ als de machine loopt de splinterbescherming op een egaal oppervlak zóver naar binnen schuiven en hierbij inzagen dat de splinterbescherming gelijk zit met de voorkant van de zaagtafel.

(i) Om de splinterbescherming betrouwbaar te laten functioneren moet hij aan beide zijden dicht tegen het zaagblad aansluiten. Voor splintervrije zaagsneden moet daarom ook bij iedere zaagbladvervanging een nieuwe splinterbescherming worden geplaatst.

7.4 Beschermkap tegen zaagsplinters gebruiken

De beschermkap voorkomt dat spanen wegslingeren en bevordert een efficiënte spaanafzuijing.

- ▶ Plaats de spaanbeschermkap **[2-10]** tussen zaagtafel en spanhendel.
- ▶ Schuif de spaanbeschermkap met lichte druk naar achteren tot deze vastklikt.

7.5 Zaagtafel instellen

De zaagtafel kan voor zaagsneden tot maximaal 45° naar beide zijden gedraaid worden.

- ▶ Verwijder de bescherming tegen stof en spanen en de spaanbreukbeveiliging.
- ▶ Open de klemschroef **[4-1]** met de inbusleutel .
- ▶ Schuif de zaagtafel circa 5 mm naar voren.

- ▶ Stel het gewenste verstek in volgens de schaal **[5-2]**.

- ▶ Sluit de klemschroef **[4-1]**.

Voor dicht bij de rand zagen kan de zaagtafel naar achteren verplaatst worden.

- ▶ Verwijder de bescherming tegen stof en spanen en de spaanbreukbeveiliging.
- ▶ Open de klemschroef **[4-1]** met de inbusleutel .
- ▶ Schuif de zaagtafel in de achterste stand, zodat de centreerdoorn **[5-1]** in de opening **[5-3]** past.
- ▶ Sluit de klemschroef **[4-1]**.

7.6 Pendelslag instellen

Om verschillende materialen met een optimale voorwaartse beweging te kunnen bewerken, hebben de pendeldecoupeerzagen een verstelbare pendelslag. Met de pendelslagschakelaar **[1-6]** wordt de gewenste stand geselecteerd:

Stand 0 = pendelslag uit

Stand 3 = maximale pendelslag

Aanbevolen instelling van de pendelslag

Hardhout, zacht hout, spaanplaat, houtvezelplaat	1 - 3
Meubelplaat, triplex, kunststof	1 - 2
Keramiek	0
Aluminium, non-ferrometalen	0 - 2
Staal	0 - 1

7.7 Regeling aantal slagen

Het aantal slagen kan met de stelknop **[1-3; 2-4]** traploos tussen 1000 en 2900 min⁻¹ worden ingesteld. Daarmee kunt u de zaagsnelheid optimaal aan het desbetreffende materiaal aanpassen.

Aanbevolen aantal slagen (stand van de stelknop)

Hardhout, zacht hout, meubelplaat, verlijmd hout, spaanplaat	6
Houtvezelplaat	4 - 6
Kunststof	3 - 6
Keramiek, aluminium, non-ferrometalen	3 - 5
Staal	2 - 4

7.8 Afzuiging



WAARSCHUWING

Gevaar voor de gezondheid door stof

- ▶ Stof kan gevaarlijk zijn voor de gezondheid. Werk daarom nooit zonder afzuiging.
- ▶ Volg bij het afzuigen van gezondheidsbedreigende stoffen altijd de nationale voorschriften.

Met de afzuigadapter **[2-5]** kunnen de decoupeerzagen op een afzuigapparaat (slangdiameter 27 mm) worden aangesloten.

- ⓘ Plaats bij het werken met afzuiging altijd een splinterbescherming, om verstopping van de afzuigkanalen te vermijden.
- ▶ De afzuigadapter in de achterste opening van de zaagtafel steken zodat de haak **[2-7]** inklikt in de uitsparing **[2-8]**.
- ▶ Na het indrukken van de hendel **[2-6]** kan de afzuigadapter weer weggenomen worden.

8 Werken met het elektrische gereedschap



WAARSCHUWING

Gevaar voor letsel

- ▶ Werkstuk zo bevestigen, dat het tijdens de bewerking niet kan bewegen.

8.1 Uit de vrije hand na afgetekende lijn

Door zijn driehoekige vorm geeft de splinterbescherming **[4-3]** de zaaglijn van het zaagblad aan. Hierdoor wordt het zagen op de aftekenlijn gemakkelijker.

8.2 Invalzaagsneden maken zonder vóórboren

Voor invalzaagsneden in houten materialen moet de zaagtafel in de voorste stand (basisstand, zie afbeelding **[1]**) staan.

- ▶ De zaag op de voorkant van de tafel zetten.
- ▶ De zaag met vol aantal slagen en pendel-slaginstelling 3 in het werksruk laten inval-len (afbeelding **[6]**).

8.3 Temperatuurbeveiliging (alleen PS 300 EQ)

Bij een te hoge motortemperatuur worden de stroomtoevoer en het toerental gereduceerd. Het elektrische gereedschap draait alleen nog met verminderd vermogen om een snelle afkoeling door de motorventilatie mogelijk te ma-

ken. Na afkoeling komt het elektrisch gereedschap weer automatisch op gang.

9 Onderhoud en verzorging



WAARSCHUWING

Gevaar voor letsel, elektrische schokken

- ▶ Vóór alle onderhouds- en reinigingswerkzaamheden de stekker altijd uit het stopcontact trekken!
- ▶ Alle onderhouds- en reparatiewerkzaamheden, waarvoor het vereist is om de motorbehuizing te openen, mogen alleen in een geautoriseerde onderhoudswerkplaats worden uitgevoerd.



Klantenservice en reparatie alleen door fabrikant of door servicewerkplaatsen. Adres bij u in de buurt op: www.festool.nl/service

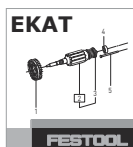

Alleen originele Festool-reserveonderdelen gebruiken! Bestelnr. op: www.festool.nl/service

- ▶ Beschadigde beveiligingsinrichtingen en onderdelen moeten op deskundige wijze in een erkende en gespecialiseerde werkplaats gerepareerd en vervangen worden, voor zover niets anders in de gebruiksaanwijzing aangegeven is.

Om de luchtcirculatie te garanderen, moeten de koelluchtopeningen in de motorbehuizing altijd vrij en schoon gehouden worden.

9.1 Spaanuitwerpopening reinigen

Reinig de spaanuitwerpopening **[2-9]** regelmatig om verstopping te vermijden:

- ▶ Verwijder de bescherming tegen stof en spanen.
- ▶ Reinig de spaanuitwerpopening met een kwast of zuig de opening uit.
- ▶ Plaats de bescherming tegen stof en spanen weer terug.
- ▶ Beschadigde beveiligingsinrichtingen en onderdelen moeten op deskundige wijze in een erkende en gespecialiseerde werkplaats gerepareerd en vervangen worden, voor zover niets anders in de gebruiksaanwijzing aangegeven is.

10 Accessoires

De bestelnummers voor accessoires en gereedschap vindt u in uw Festool-catalogus of op het internet op www.festool.com.

10.1 Festool geleidingssysteem FS

Door het gebruik van het Festool geleidingssysteem FS (afbeelding [7]) kunt u gemakkelijker rechte en nauwkeurige zaagsneden maken, vooral bij materiaaldiktes tot 20 mm. Hiervoor wordt de decoupeerzaag in een geleidingsaanslag [7-1] (bestelno. 490031) geplaatst en hiermee langs de geleidingsrail geleid. Voor een spelingsvrije instelling zitten op de geleidingsaanslag twee verstelbare geleidingsklemmen [7-2]. Gebruik bij de geleidingsaanslag enkel geschrankte zaagbladen. Wij raden het Festool-zaagblad S 75/4 FSG aan.

10.2 Parallelaanslag

Met de parallelaanslag (bestelno. 490119) kan de decoupeerzaag parallel aan de rand van het werkstuk worden geleid. De parallelaanslag kan aan beide zijden op de zaagtafel worden gemonteerd:

- ▶ Spanbeugel [8-1] van voren op de zaagtafel schuiven,
- ▶ parallelaanslag [8-2] van de zijkant uit door de spanbeugel in de gewenste positie schuiven,
- ▶ draaiknop [8-3] vastdraaien.

10.3 Cirkelsnijder

Met de cirkelsnijder (bestelnr. 490118) kunnen cirkelvormige zaagsneden met een diameter tussen 120 en 720 mm gemaakt worden. De cirkelsnijder kan van beide kanten aan de zaagtafel gemonteerd worden:

- ▶ Schuif de spanbeugel [8-1] vanaf de voorkant op de zaagtafel.
- ▶ Schuif de cirkelsnijder [8-4] vanaf de zijkant door de spanbeugel in de gewenste stand.
- ▶ Sluit de draaiknop [8-3].
- ▶ Steek de cirkelpunt [8-5] in het achterste gat van de cirkelsnijder.

10.4 Festool CMS

Door de decoupeerzagen in het Festool systeem CMS te monteren verkrijgt men een halfstationaire tafelzaag voor figuurzaagwerkzaamheden. Informatie hierover vindt u in de brochure CMS.

10.5 Zaagbladen, overige accessoires

Om uiteenlopend materiaal snel en zuiver te kunnen zagen biedt Festool voor alle werkzaamheden zaagbladen aan die speciaal op Festool decoupeerzagen zijn afgestemd.

11 Milieu



Geef het apparaat niet met het huisvuil mee! Voer de apparaten, accessoires en verpakkingen op milieuvriendelijke wijze af. Neem de geldende nationale voorschriften in acht.













Alleen EU: Volgens de Europese richtlijn inzake gebruikte elektrische en elektronische apparaten en de omzetting hiervan in de nationale wetgeving dienen oude elektrische apparaten gescheiden te worden ingezameld en op milieuvriendelijke wijze te worden afgevoerd.

Informatie voor REACH: www.festool.com/reach

Innehållsförteckning

1	Symboler.....	43
2	Säkerhetsanvisningar.....	43
3	Avsedd användning.....	44
4	Tekniska data.....	44
5	Delar.....	45
6	Driftstart.....	45
7	Inställningar.....	45
8	Arbeta med elverktyg.....	46
9	Underhåll och skötsel.....	47
10	Tillbehör.....	47
11	Miljö.....	48

1 Symboler

-  Varning för allmän risk
-  Varning för elstötar
-  Läs bruksanvisningen och säkerhetsanvisningarna!
-  Använd andningsskydd!
-  Använd hörselskydd!
-  Använd skyddsglasögon!
-  Använd skyddshandskar!
-  Ansluta nätkabeln
-  Dra ur nätkabeln
-  Kasta den inte i hushållssoporna.
-  Bruksanvisning
-  Tips, information
-  Skyddsklass II
-  CE-märkning: Bekräftar att elverktyget uppfyller kraven i Europeiska gemenskapens direktiv.

2 Säkerhetsanvisningar

2.1 Allmänna säkerhetsanvisningar för elverktyg



WARNING! Läs alla säkerhetsanvisningar och andra anvisningar. Följs inte säkerhetsanvisningarna och andra anvisningar kan det leda till elstötar, brand och/eller allvarliga personskador.

Spara alla säkerhetsanvisningar och andra anvisningar för framtida bruk.

Med begreppet "Elverktyg" som används i säkerhetsanvisningarna menas nätdrivna elverktyg (med nätkabel) och batteridrivna elverktyg (utan nätkabel).

2.2 Maskinspecifika säkerhetsanvisningar

- **Håll alltid elverktyget i de isolerade handtagsytorna [1-2; 2-3] när du arbetar. Det finns alltid en risk för att insatsverktyget träffar dolda elledningar eller den egna sladden.** Om insatsverktyget kommer i kontakt med en strömförande ledning kan även metalldelarna på verktyget bli strömförande och riskera att ge användaren en stöt.
- **Montera och säkra arbetsobjektet på ett stabilt underlag med tvingar eller på annat sätt.** Håll aldrig arbetsstycket med handen eller mot kroppen. Då blir det inte stabilt och det är lätt att förlora kontrollen.
- **Elverktyg från Festool får endast monteras på arbetsbord som är avsedda för detta.** Om de monteras på andra arbetsbord eller egentillverkade bord kan elverktygen bli instabila och orsaka svåra olyckor.
- **Vänta tills elverktyget stannat innan du lägger ner det.** Insatsverktyget kan fastna och du kan förlora kontrollen över elverktyget.
- Deformerade eller repiga sågklingor och sågklingor med skadade eller nedslitna tänder får inte användas.
- Sticksågens blad ska alltid vara igång när du börjar såga i arbetsstycket.



- **Använd lämplig personlig skyddsutrustning:** hörselskydd, skyddsglasögon, andningsskydd vid dammalstrande arbeten, arbetshandskar vid bearbetning av skrovligt material och vid verktygsbyte.
- Anslut alltid maskinen till ett utsug vid dammalstrande arbeten.

- Kontrollera kontakten och kabeln regelbundet för att undvika fara. Vid skada måste de alltid bytas ut av en auktoriserad serviceverkstad.

2.3 Metallbearbetning

 Vid bearbetning av aluminium ska följande säkerhetsåtgärder vidtas:

- Anslut verktyget via en jordfelsbrytare (FI, PRCD).
- Anslut maskinen till ett lämpligt utsug.
- Rengör regelbundet motorhöljet från dammavlagringar.
- Använd ett sågblad för metall.
- Stäng spånsprutskyddet.



Använd skyddsglasögon!

2.4 Emissionsvärden

De enligt EN 62841 fastställda värdena uppgår vanligtvis till:

Ljudtrycksnivå $L_{PA} = 83 \text{ dB(A)}$

Ljudeffektnivå $L_{WA} = 94 \text{ dB(A)}$

Osäkerhet $K = 3 \text{ dB}$



OBS!

Buller vid arbetet

Hörselskador

- Använd hörselskydd.

Vibrationsemissionsvärde a_h (vektorsumma för tre riktningar) och osäkerhet K fastställs enligt EN 62841:

Sågning i trä $a_h = 5,5 \text{ m/s}^2$

$K = 2,0 \text{ m/s}^2$

Sågning i metall $a_h = 4,5 \text{ m/s}^2$

$K = 2,0 \text{ m/s}^2$

De angivna emissionsvärdena (vibration, ljud)

- används för maskinjämförelse,
- kan även användas för preliminär uppskattning av vibrations- och bullernivån under arbetet,
- representerar elverktygets huvudsakliga användningsområden.



OBS!

Emissionsvärdena kan avvika från de angivna värdena. Det beror på hur verktyget används och typen av arbetsobjekt.

- Man måste bedöma den faktiska belastningen under hela driftcykeln.
- Beroende på den faktiska belastningen måste lämpliga säkerhetsåtgärder vidtas för att skydda användarna.

3 Avsedd användning

Sticksågarna är enligt föreskrift avsedda för sågning av trä och träliknande material. Med specialsågbladen från Festool kan maskinerna även användas för sågning av plast, stål, aluminium, icke-järnmetall och keramikplattor.



Vid felaktig användning ligger ansvaret på användaren.

4 Tekniska data

Sticksågar	PS 300 EQ, PSB 300 EQ	
Effekt	720 W	
Antal slag	1000 - 2900v/min	
Slaglängd	26 mm	
Pendelrörelse	3 steg	
Max. lutning	45° åt båda håll	
Max sågdjup (beroende på sågblad)	Trä	120 mm
	Aluminium	20 mm
	Stål	10 mm
Vikt enligt EPTA-procedur 01:2014:	2,4 kg	

5 Delar

- [1-1; 2-2] Strömbrytare
- [1-2; 2-3] Handtagsyta
- [1-3; 2-4] Slagtalsreglering
- [1-4] Nätkabel
- [1-5] Insexnyckel
- [1-6] Kontakt för pendelrörelse
- [2-1] Spärrknapp, kontinuerlig drift (endast PS 300 EQ)
- [2-5] Utsugsadapter
- [2-6] Spak, lossa utsugsadapter
- [2-7] Krok, haka fast utsugsadapter
- [2-8] Ursparning för krok på utsugsadapter
- [2-9] Spånutkastöppning
- [2-10] Spånsprutskydd

De angivna bilderna finns i början av bruksanvisningen.

6 Driftstart



WARNING!

Otillåten spänning eller frekvens!

Olycksrisk

- Strömkällans nätspänning och frekvens måste stämma överens med uppgifterna på märkplåten.
- I Nordamerika får bara Festool-maskiner med märkspänning 120 V/60 Hz användas.



WARNING!

Risk för personskador, elstötar

- Dra alltid ut nätkontakten ur eluttaget före alla arbeten på maskinen!



OBS!

plug it-anslutningen blir mycket varm om bajonettlåset inte är ordentligt låst

Risk för brännskador

- Innan man startar elverktyget måste man kontrollera att bajonettlåset till nätkabeln är helt stängt och låst.

Ansluta och koppla loss nätkabeln [1-4], se bild [2a].

PS 300 EQ

Maskinen har ett skjutreglage [1-1] för start/avstängning (I= TILL; 0 = FRÅN).

PSB 300 EQ

Maskinen har en tryckkontakt [2-2] för start/avstängning.

För kontinuerlig drift kan man låsa knappen med spärrknappen [2-1]. Om man trycker ännu en gång på knappen, lossas spärren igen.

7 Inställningar



WARNING!

Risk för personskador, elstötar

- Dra alltid ut nätkontakten ur eluttaget före alla arbeten på maskinen!

7.1 Byta verktyg



OBS!

Risk för skador på grund av hett och vasst verktyg

- Använd inte slöa eller defekta verktyg.
- Bär arbetshandskar.

- Öppna spännarmen [3-4] så långt det går,
- tag ut det gamla sågbladet.
- Sätt i ett nytt sågblad så långt det går i sågbladets fästansordning [3-1].
- Stäng spännarmen igen.

7.2 Ställa in sågbladsstyrningen

För att sågbladet ska ha en ännu bättre styrning har pendelsticksågarna en extra hårdmetallstyrning [3-2] omedelbart ovanför arbetsstycket.

- Drag åt skruven [3-3] med en innersexkantnyckel [1-5] så mycket, att backarna nästan anligger mot sågbladet.



Sågbladet måste fortfarande kunna röra sig utan minsta motstånd!

7.3 Montera splitterskyddet

Med hjälp av splitterskyddet kan man tillverka snitt med splitterfria kanter, även på den sidan där sågbladet lämnar arbetsstycket.

- Skjut på splitterskyddet [4-3] på styrningen [4-2] ända fram till sågbladet. Observera att maskinen måste vara fränkopplad när du gör det,
- tillkoppla nu sticksågen,
- skjut med maskinen igång in splitterskyddet på en plan yta samtidigt som du sågar,

d.v.s. tills splitterskyddet befinner sig i linje med framkanten på sågbordet.

- i** För att splitterskyddet ska fungera utan problem måste det anligga tätt mot sågbladet på båda sidorna. Därför bör man för perfekta splitterfria snitt även sätta i ett nytt splitterskydd när man byter sågblad.

7.4 Använd spånskydd

Spånsprutskyddet förhindrar att spånor slungas iväg och ger effektivare spånuppsugning.

- Placera spånsprutskyddet **[2-10]** mellan sågbänken och spännarmen,
- skjut spånsprutskyddet bakåt med lätt tryck tills det snäpper på plats.

7.5 Ställa in sågbordet

Sågbordet kan svängas åt båda håll för gersågning upp till 45°.

- Ta bort spånsprutskyddet och splitterskyddet.
- Lossa klämskruven **[4-1]** med insexnyckeln.
- Skjut fram sågbordet ca 5 mm.
- Ställ in önskad gering med skalan **[5-2]**.
- Dra åt klämskruven **[4-1]**.

För sågning nära en kant kan sågbordet även flyttas bakåt.

- Ta bort spånsprutskyddet och splitterskyddet.
- Lossa klämskruven **[4-1]** med insexnyckeln.
- Skjut sågbordet till det bakre läget så att centreringsdornen **[5-1]** passar in i öppningen **[5-3]**.
- Dra åt klämskruven **[4-1]**.

7.6 Ställa in pendelrörelsen

För att kunna bearbeta olika material med optimal frammatning har pendelsticksågarna en inställbar pendelrörelse. Man väljer önskat läge med kontakten för pendelrörelse **[1-6]**:

Läge 0 = pendelrörelsen avstängd

Läge 3 = maximal pendelrörelse

Rekommenderad inställning för pendelrörelsen

Hårt trä, mjukt trä, spånskivor, träfiberskivor	1 - 3
Lamellträ, plywood, plast	1 - 2
Keramik	0
Aluminium, ickejärnmetaller	0 - 2
Stål	0 - 1

7.7 Slagtalsreglering

Antalet slag kan ställas in steglöst mellan 1000 och 2900 varv/min med inställningsratten **[1-3; 2-4]**. På så sätt kan såghastigheten anpassas optimalt till materialet.

Rekommenderat antal slag (inställningsrattens läge)

Hårt trä, mjukt trä, lamellträ, plywood, spånskivor	6
Träfiberskivor	4 - 6
Plast	3 - 6
Keramik, aluminium, icke järnhaltiga metaller	3 - 5
Stål	2 - 4

7.8 Utsug



VARNING!

Hälosrisk på grund av damm

- Damm kan vara hälsofarligt. Arbeta därför aldrig utan utsug.
- Följ alltid nationella föreskrifter för utsug av hälsofarligt damm.

Med sug-adaptorn **[2-5]** kan man ansluta stick-sågar till en suganordning (slang-diameter 27 mm).

- i** Använd alltid splitterskydd vid arbeten med utsugning, för att förhindra att utsugningskanalerna täpps igen.
- Sätt in sug-adaptorn i öppningen baktill på sågbordet så, att kroken **[2-7]** låses i ursparingen **[2-8]**.
 - När man trycker på armen **[2-6]** kan man ta bort sug-adaptorn igen.

8 Arbeta med elverktyg



VARNING!

Risk för personskador

- Fäst alltid arbetsobjektet ordentligt, så att det inte kan förflytta sig under arbetet.

8.1 På fri hand utmed ritsen

Genom sin trekantiga form visar splitterskyddet **[4-3]** sågbladets snittlinje. Det underlättar när man sågar utmed en rits.

8.2 Nedsänkning utan förborring

För nedsänkta smitt i trämaterial måste såg-bordet befinna sig i läget längst fram (utgångsläge, se fig. [1]).

- Placera sågen på bordets främre kant.
- Sänk sedan ner sågen med maximalt antal rörelser och pendelrörelseläge 4 i arbetsstycket (fig. [6]).

8.3 Temperatursäkring (endast PS 300 EQ)

Om motorvarvtalet blir för högt reduceras strömtillförseln och varvtalet. Elverktyget går på lägre effekt för att snabbt kunna kylas ner av motorfläkten. När elverktyget har svalnat återgår det automatiskt till normal effekt igen.

9 Underhåll och skötsel



VARNING!

Risk för personskador, elstötar

- Dra alltid ut nätkontakten före alla underhålls- och servicearbeten på produkten!
- Allt underhålls- och reparationsarbete som kräver att motorns hölje öppnas får endast utföras av behöriga serviceverkstäder.



Service och reparation får endast utföras av tillverkaren eller serviceverkstäder. Hitta närmaste adress på: www.festool.se/service



Använd bara Festools originalreservdelar! Art.nr på: www.festool.se/service

- Skadade skyddsanordningar och delar måste repareras eller bytas ut fackmässigt av en auktoriserad serviceverkstad, såvida inget annat anges i bruksanvisningen.

För att luftcirkulationen ska kunna garanteras, måste kylflöden i motorns hölje alltid hållas öppna och rena.

9.1 Rengöra spånöppningen

Rengör spånöppningen [2-9] regelbundet för att förhindra att den blir igensatt.

- Ta bort spånsprutskyddet.
- Rengör spånöppningen med en pensel eller sug rent den med dammsugare.
- Sätt tillbaka spånsprutskyddet.
- Skadade skyddsanordningar och delar måste repareras eller bytas ut fackmässigt av en auktoriserad serviceverkstad, såvida inget annat anges i bruksanvisningen.

10 Tillbehör

Artikelnummer för tillbehör och verktyg finns i Festools katalog eller på "www.festool.se".

10.1 Festool Styrssystem FS

Om man använder Festool Styrsystemet FS (fig. [7]) är det enklare att tillverka raka och mycket exakta snitt, i synnerhet i material med en tjocklek på upp till 20 mm. Man placerar sticksågen i ett styranslag [7-1] (best.-nr. 490031) och för sedan sågen tillsammans med anslaget längs styrskenan. För en spelfri inställning finns två justerbara styrbackar [7-2] i styranslaget. Vid användning av styranslaget bör endast skränkta sågbett användas. Vi rekommenderar Festools sågbett modell S 75/4 FSG.

10.2 Parallellanslag

Med parallellanslaget (best.-nr. 490119) kan man föra sticksågen parallellt i förhållande till kanten på arbetsstycket. Parallellanslaget kan monteras på sågbordet från båda sidorna:

- Skjut spännbygeln [8-1] framifrån på sågbordet,
- skjut parallellanslaget [8-2] från sidan genom spännbygeln i det önskade läget,
- drag åt vridknappen [8-3].

10.3 Cirkelanslag

Med cirkelanslaget (art.nr 490118) kan man göra cirkelformade snitt med en diameter mellan 120 och 720 mm. Cirkelanslaget kan monteras på båda sidor av sågbordet.

- Skjut på spännbygeln [8-1] framifrån på sågbordet.
- Skjut cirkelanslaget [8-4] från sidan genom spännbygeln till önskat läge.
- Dra åt vridknappen [8-3].
- Stick i cirkelspetsen [8-5] i cirkelanslagets bakre hål.

10.4 Festool CMS

Om man monterar sticksågen i Festool System CMS får man en halvstationär bänksåg för formsnitt. Mer information om detta hittar du i broschyren CMS.

10.5 Sågblad, övriga tillbehör

För snabb och enkel sågning i olika material kan Festool erbjuda speciella sågblad för alla användningsområden för sticksågen.

11 Miljö



Släng inte maskinen i hushållssoporna!

Se till att verktyg, tillbehör och förpackningar lämnas till miljövänlig återvinning. Följ den nationella föreskrifterna.

Endast EU: Enligt EU-direktivet om uttjänt el- och elektronikutrustning och omsättning till nationell lagstiftning måste förbrukade elverktyg källsorteras och återvinnas på ett miljövänligt sätt.

Information om REACH: www.festool.com/reach

Sisälllys

1	Tunnukset.....	49
2	Turvallisuusohjeet.....	49
3	Määräystenmukainen käyttö.....	50
4	Tekniset tiedot.....	50
5	Laitteen osat.....	51
6	Käyttöönotto.....	51
7	Asetukset.....	51
8	Työskentely sähkötyökalulla.....	53
9	Huolto ja hoito.....	53
10	Tarvikkeet.....	53
11	Ympäristö.....	54

1 Tunnukset



Varoitus yleisestä vaarasta



Sähköiskuvaara



Lue käyttöopas, turvallisuusohjeet!



Käytä hengityssuojainta!



Käytä kuulosuojaimia!



Käytä suojalaseja!



Käytä työkasineitä!



Verkkovirtajohdon kytkentä



Verkkovirtajohdon irrotus



Älä hävitä kotitalousjätteiden mukana.



Käsittelyohje



Ohje, vihje



Suojausluokka II



CE-tunnus: vahvistaa, että sähkötyökalu täyttää Euroopan yhteisön direktiivien määräykset.

2 Turvallisuusohjeet

2.1 Sähkötyökaluja koskevat yleiset turvallisuusohjeet



VAROITUS! Lue kaikki turvallisuus- ja käyttöohjeet. Turvallisuusohjeiden ja käyttöohjeiden noudattamisen laiminlyönti voi aiheuttaa sähköiskun, tulipalon ja/tai vakavia vammoja.

Säilytä kaikki turvallisuusohjeet ja käyttöohjeet myöhempiä tarvetta varten.

Turvallisuusohjeissa käytetty termi "sähkötyökalu" tarkoittaa verkkokäyttöisiä sähkötyökaluja (verkkojohdon kanssa) tai akkukäyttöisiä sähkötyökaluja (ilman verkkojohtoa).

2.2 Konekohtaiset turvallisuusohjeet

- **Pidä sähkötyökalusta kiinni vain sen eristetyistä kahvapinnoista [1-2; 2-3], kun teet töitä, joissa käyttötarvike saattaa koskettaa piilossa olevia sähköjohtoja tai työkalun omaa sähköjohtoa.** Kosketus jännitteeseen sähköjohtoon saattaa johtaa sähköä myös laitteen metalliosiin ja aiheuttaa sähköiskun.
- **Kiinnitä työkappale puristimilla tai muilla apuvälineillä tukevalle alustalle.** Jos pidät työkappaleesta kiinni vain kädellä tai tuet sitä omaa kehoasi vasten, se ei pysy vakaasti paikallaan, jolloin on vaara menettää koneen hallinta.
- **Festool-sähkötyökaluja saa asentaa vain ohjeen mukaisesti Festoolin suosittelemiin työpöytiin.** Jos kone asennetaan toisenlaiseen tai itsevalmistettuun työpöytään, tämä voi huonontaa sähkötyökalun turvallisuutta ja aiheuttaa vakavia onnettomuuksia.
- **Odot, kunnes sähkötyökalu on pysähtynyt kokonaan, ennen kuin laitat koneen syrjään.** Muuten käyttötarvike voi pureutua alustan pintaan ja aiheuttaa sähkötyökalun hallinnan menettämisen.
- Älä käytä vääntyneitä, säröilleitä, tylsiä tai vaurioituneita sahanteriä.
- Sahanterän täytyy aina olla liikkeessä, kun pistosaha ohjataan työkappaleeseen.



Käytä soveltuvia henkilönsuojavarusteita: Kuulosuojaimia, suojalaseja, hengityssuojainta pölyä aiheuttavissa töissä, suojakäsineitä karkeita materiaaleja käsiteltäessä ja terän vaihdossa.

- Kytke kone pölyä aiheuttavissa töissä aina imuriliitintään.
- Vaaran välttämiseksi tarkasta pistoke ja johto säännöllisin väliajoin. Jos havaitset niissä vaurioita, anna vaihtaa ne vain valtuutetussa huoltokorjaamossa.

2.3 Metallintyöstö

 Metallintyöstössä täytyy noudattaa turvallisuussyistä seuraavia toimenpiteitä:

- Kytke eteen vikavirta- (FI-, PRCD-) suoja-kytkin.
- Kytke työkalu sopivaan imuriin.
- Poista työkalun moottorikoteloon kertynyt pöly säännöllisin väliajoin.
- Käytä metallisahanterää.
- Työnnä purusuojus alas.



Käytä suojalaseja!

2.4 Päästöarvot

EN 62841 mukaan määritetyt arvot ovat tyyppillisesti:

Äänenpainetaso	$L_{PA} = 83 \text{ dB(A)}$
Äänentehotaso	$L_{WA} = 94 \text{ dB(A)}$
Epävarmuus	$K = 3 \text{ dB}$



HUOMIO

**Työskenneltäessä syntyy melua
Kuulovaurioiden vaara**

- Käytä kuulosuojaimia.

Tärinäarvo a_h (kolmen suunnan vektorisumma) ja epävarmuus K standardin mukaan määritettynä EN 62841:

4 Tekniset tiedot

Pistosahat	PS 300 EQ, PSB 300 EQ
Teho	720 W
Iskuluku	1000 - 2900 min ⁻¹
Iskunpituus	26 mm
Heiluriliike	3 porrasta
Maks. kallistuskulma	45° kummallekin puolelle

Puun sahaaminen	$a_h = 5,5 \text{ m/s}^2$ $K = 2,0 \text{ m/s}^2$
Metallin sahaaminen	$a_h = 4,5 \text{ m/s}^2$ $K = 2,0 \text{ m/s}^2$

Ilmoitetut päästöarvot (tärinä, melu)

- ovat koneiden keskinäiseen vertailuun,
- soveltuvat myös käytön yhteydessä syntyvän tärinä- ja melukuormituksen alustavaan arviointiin,
- edustavat sähkötyökalun pääasiallisia käyttösovelluksia.



HUOMIO

Päästöarvot saattavat poiketa ilmoitetuista arvoista. Ne riippuvat työkalun käyttötavasta ja työkappaleen laadusta.

- Todellinen kuormitus täytyy arvioida koko käyttöjakson puitteissa.
- Todellisesta kuormituksesta riippuen täytyy määrittää asiaankuuluvat varotoimenpiteet käyttöturvallisuuden takaamiseksi.

3 Määräystenmukainen käyttö

Pistosahat on tarkoitettu puun ja puunkaltaisten materiaalien sahaamiseen. Festoolin toimitusohjelmaan kuuluvilla erikoissahanerillä koneilla voidaan sahata myös muovia, terästä, alumiinia, kirjometallia ja keraamisia laattoja.



Koneen käyttäjä vastaa määräystenvastaisesta käytöstä aiheutuneista vahingoista.

Pistosahat	PS 300 EQ, PSB 300 EQ	
Maks. sahausvyvyys (riippuu sahanterästä)	Puu	120 mm
	Alumiini	20 mm
	Teräs	10 mm
Paino EPTA-Procedure 01:2014 -ohjeen mukaan:	2,4 kg	

5 Laitteen osat

- [1-1; 2-2]** Käyttökytkin
- [1-2; 2-3]** Kädensija
- [1-3; 2-4]** Iskuluvun säätö
- [1-4]** Verkkovirtajohto
- [1-5]** Kuusiokoloavain
- [1-6]** Heiluriliikekytkin
- [2-1]** Jatkuvan käytön lukitusnappi (vain PS 300 EQ)
- [2-5]** Poistoimuadapteri
- [2-6]** Poistoimuadapterin vivun avaaminen
- [2-7]** Poistoimuadapterin koukun lukitseminen
- [2-8]** Poistoimuadapterin koukkaa varten oleva lovi
- [2-9]** Purunpoistoaukko
- [2-10]** Purusuojus

Mainitut kuvat ovat käyttöoppaan alussa.

6 Käyttöönotto



VAROITUS

Kielletty jännite tai taajuus!

Onnettomuusvaara

- Virtalähteen verkkojännitteen ja taajuuden täytyy vastata konekilvessä annettuja tietoja.
- Pohjois-Amerikassa saa käyttää vain sellaisia Festool-koneita, joiden jännite on 120 V/60 Hz.



VAROITUS

Loukkaantumisvaara, sähköiskuvaara

- Irrota aina sähköpistoke pistorasiasta, ennen kuin alat tehdä koneeseen kohdistuvia töitä!



HUOMIO

Plug it -liitäntä voi kuumeta, jos bajonetti-kiinnitystä ei ole lukittu kunnolla kiinni Palovammavaara

- Varmista ennen sähkötyökalun käynnistämistä, että verkkovirtajohdon bajonettikiinnitys on liitetty ja lukittu kunnolla kiinni.

Verkkovirtajohdon kiinnitys ja irrotus **[1-4]** katso kuva **[2a]**.

PS 300 EQ

Työkalussa on liukukytkin **[1-1]**, joka käynnistää/sammuttaa moottorin (I = PÄÄLLE; 0 = POIS PÄÄLTÄ).

PSB 300 EQ

Työkalussa on painokytkeä **[2-2]**, joka käynnistää/sammuttaa moottorin.

Jatkuvaa käyttöä varten se voidaan lukita lukitusnapilla **[2-1]**. Painamalla uudelleen käyttökytkintä lukitus aukeaa.

7 Asetukset



VAROITUS

Loukkaantumisvaara, sähköiskuvaara

- Irrota aina sähköpistoke pistorasiasta, ennen kuin alat tehdä koneeseen kohdistuvia töitä!

7.1 Terän vaihto



HUOMIO

Kuumasta ja terävästä työkalusta aiheutuva loukkaantumisvaara

- Älä käytä tylsiä tai viallisia käyttötarvikkeita.
- Käytä työkasineita.

- Avaa kiinnitysvipu **[3-4]** rajoittimeen asti.
- Ota asennettu sahanterä pois.
- Työnnä uusi sahanterä kiinnittimeen **[3-1]** rajoittimeen asti.
- Sulje kiinnitysvipu.

7.2 Sahanteränohjaimen säätö

Jotta sahanterää on parempi ohjata, heiluripistosahoissa on aivan työkappaleen yläpuolella kovametallinen lisäohjain [3-2].

- Kiristä kuusiokoloavaimella [1-5] ruuvia [3-3] niin paljon, kunnes leuat ovat melkein kiinni sahanterässä.



Sahanterää täytyy voida vielä liikuttaa hieman!

7.3 Murtosuojan asennus

Murtosuojaa käyttämällä saadaan repeilemättömät leikkuureunat myös sahanterän ulostulopuolella.

- Työnnä murtosuoja [4-3] koneen ollessa kytkettynä pois päältä ohjaimen [4-2] päälle sahanterään asti,
- kytke pistosaha päälle,
- työnnä murtosuoja koneen ollessa käynnissä tasaisella alustalla niin pitkälle sisään samalla sahaten, kunnes murtosuoja on samassa tasossa sahauspöydän etureunan kanssa.

- i** Jotta murtosuoja toimii luotettavasti, sen täytyy olla molemmin puolin tiiviisti kiinni sahanterässä. Kun sahanterä vaihdetaan, repeilemättömien leikkausten aikaansaamiseksi tulisi asentaa aina myös uusi murtosuoja.

7.4 Purusuojuksen asennus

Purusuojus estää lastujen ja purun lentelemisen ja parantaa puruimurin tehokkuutta.

- Asenna purusuojus [2-10] sahauspöydän ja kiinnitysvivun väliin,
- työnnä purusuojusta hieman painaen niin pitkälle taakse, kunnes se lukittuu kiinni.

7.5 Sahapöydän säätäminen

Sahapöytää voi kääntää viistosahausta varten maks. 45° kummallekin puolelle.

- Ota purusuojus ja murtosuoja pois.
- Avaa kiinnitysruuvi [4-1] kuusiokoloavaimella.
- Työnnä sahapöytää n. 5 mm:n verran eteenpäin.
- Säädä haluamasi kallistuskulma asteikon [5-2] mukaan.
- Sulje kiinnitysruuvi [4-1].

Reunan lähellä sahaamista varten sahapöytää voi siirtää taaksepäin.

- Ota purusuojus ja murtosuoja pois.
- Avaa kiinnitysruuvi [4-1] kuusiokoloavaimella.

- Siirrä sahapöytä taka-asentoon niin, että keskitystuurna [5-1] sopii aukkoon [5-3].
- Sulje kiinnitysruuvi [4-1].

7.6 Heiluriliikkeen säätäminen

Pistosahojen säädettävän heiluriliikkeen avulla pystyt työstämään erilaisia materiaaleja optimaalisella nopeudella. Heiluriliikekytkimen [1-6] avulla valitaan haluttu asento:

Asento 0 = heiluriliike pois päältä

Asento 3 = suurin heiluriliike

Heiluriliikkeen suositeltu asetus

Kova puu, pehmeä puu, lastulevyt, puukuitulevyt	1 - 3
Kimpilevyt, vaneri, muovi	1 - 2
Keramiikka	0
Alumiini, kirjometallit	0 - 2
Teräs	0 - 1

7.7 Iskuluvun säätö

Iskulukua voi säätää portaattomasti säätöpyörällä [1-3; 2-4] 1000-2900 min⁻¹ välillä. Siten voit säätää optimaalisen sahausnopeuden kullekkin materiaalille.

Suosittelu iskuluku (säätöpyörän asento)

Kova puu, pehmeä puu, huonekalulevyt, vaneri, lastulevyt	6
Puukuitulevyt	4 - 6
Muovi	3 - 6
Keramiikka, alumiini, kirjometallit	3 - 5
Teräs	2 - 4

7.8 Imurointi



VAROITUS

Pöly aiheuttaa vaaraa terveydelle

- Pöly voi olla terveydelle haitallista. Älä sen vuoksi missään tapauksessa työskentele ilman imuria.
- Noudata terveydelle vaarallisen pölyn imuroinnissa aina maakohtaisia määräyksiä.

Imuadapteria [2-5] käyttämällä pistosahat voidaan liittää imulaitteeseen (letkun läpimitta 27 mm).

- i** Laita aina imurilla työskenneltäessä murtosuoja paikalleen imukanavien tukkeutumisen ehkäisemiseksi.

- Työnnä imuadapteri sahauspöydän taka-aukkoon, niin että haka [2-7] ilukittuu kiinni koloon [2-8].
- Imuadapteri voidaan ottaa jälleen pois painamalla vipua [2-6].

8 Työskentely sähkötyökalulla



VAROITUS

Loukkaantumisvaara

- Kiinnitä työstettävä kappale aina siten, että se ei pääse liikkumaan työstön aikana.

8.1 Vapaakätinen ohjaus viivaa pitkin

Kolmion muotoinen murtosuoja [4-3] osoittaa sahanterän leikkauslinjan. Se helpottaa siten viivaa pitkin sahaamista.

8.2 Upotus ilman edeltävää porausta

Puumateriaaleihin tehtäviä upotusleikkauksia varten sahauspöydän täytyy olla etumaisessa asennossa (perusasento, kuva [1]).

- Laita saha pöydän etureunalle.
- Upota saha täydellä iskuluvulla ja heiluri-iskuasennossa 3 työkappaleeseen (kuva [6]).

8.3 Ylikuumenemissuojaus (vain PS 300 EQ)

Jos moottorin lämpötila on liian korkea, virransyöttöä ja kierroslukua alennetaan. Sähkötyökalu käy edelleen matalammalla teholla, jotta moottorin tuuletin jäädyttää koneen nopeasti. Kun moottori on jäähtynyt, sähkötyökalun kierrosnopeus nousee jälleen automaattisesti.

9 Huolto ja hoito



VAROITUS

Loukkaantumisvaara, sähköiskuvaara

- Irrota aina sähköpistoke pistorasiasta ennen kaikkia huolto- ja puhdistustöitä!
- Kaikki moottorin rungon avaamista edellyttävät huolto- ja korjaustyöt saa antaa vain valtuutetun huoltokorjaamon tehtäväksi.



Anna vain valmistajan tai valtuutetun huoltokorjaamon tehdä **huolto- ja korjaustyöt**. Lähimmän huoltopisteen voit katsoa nettiosoitteesta: www.festool.fi/huolto



Käytä vain alkuperäisiä Festool-varaosia! Tuotenumeroit voit katsoa nettiosoitteesta: www.festool.fi/huolto

- Vaurioituneet varolaitteet ja osat täytyy korjauttaa tai vaihdattaa valtuutetussa ammat-

tikorjaamossa, mikäli käyttöohjeissa ei ole toisin neuvottu.

Ilmankierron varmistamiseksi moottorin kotelon jäähdysilmarakojen täytyy olla aina vapaita ja puhtaita.

9.1 Purunpoistoaukon puhdistus

Puhdista purunpoistoaukko [2-9] säännöllisin väliajoin tukkeutumisen estämiseksi:

- Poista purusuojus,
- puhdista purunpoistoaukko siveltimellä tai imuroi se puhtaaksi,
- asenna purusuojus takaisin paikalleen.
- Vaurioituneet varolaitteet ja osat täytyy korjauttaa tai vaihdattaa valtuutetussa ammattikorjaamossa, mikäli käyttöohjeissa ei ole toisin neuvottu.

10 Tarvikkeet

Tarvikkeiden ja työkalujen tilausnumerot voit katsoa Festoolin käyttö-/tuoteoppaasta tai Internet-osoitteesta www.festool.com.

10.1 Festool ohjausjärjestelmä FS

Festool ohjausjärjestelmän FS (kuva [7]) käyttö helpottaa suorien ja tarkkojen leikkausten tekemistä, erityisesti kun materiaalin paksuus on korkeintaan 20 mm. Tätä varten pistosaha asennetaan ohjaimen [7-1] (tilaus-nro 490031) ja sahaa ohjataan ohjaimen avulla ohjauskiskoa pitkin. Välyksetöntä säätöä varten ohjaimessa on kaksi säädettävää ohjausleukaa [7-2]. Ohjainta käytettäessä on sahanterien oltava haritettuja. Suosittelemme Festool sahanterää mallia S 75/4 FSG.

10.2 Sivuhjain

Sivuhjaimen (tilaus-nro 490119) avulla pistosahaa voidaan ohjata yhdensuuntaisesti työkapaleen reunan kanssa. Sivuhjain voidaan asentaa sahauspöytään kummaltakin puolelta:

- Työnnä kiinnityskahva [8-1] etupuolelta sahauspöydälle,
- työnnä sivuhjain [8-2] sivulta kiinnityskahvan läpi haluamaasi asentoon,
- kiristä kiertonuppi [8-3] tiukalle.

10.3 Ympyräohjain

Ympyräohjaimella (tuotenumero 490118) voit sahata ympyrän muotoisia aukkoja, joiden halkaisija on 120-720 mm. Ympyräohjaimen voi asentaa sahauspöydän kummallekin puolelle:

- Työnnä kiinnityssanka [8-1] etukautta sahauspöytään,
- työnnä ympyräohjain [8-4] sivukautta kiinnityssangan läpi haluttuun kohtaan,
- sulje kiertonuppi [8-3],

- työnnä harpin kärki **[8-5]** ympyräohjaimen takareikään.

10.4 Festool CMS

Asentamalla pistosaha Festoolin CMS -järjestelmään saadaan puolikiinteä pöytäsaha muotoleikkauksia varten. Lisätietoja saat CMS -esitteestä.

10.5 Sahanterät, muut tarvikkeet

Festoolin valikoimissa on kaikille käyttökohteille ja Festool-pistosahoille räätälöityjä sahantteriä, joilla pystyt sahaamaan erilaisia materiaaleja nopeasti ja siististi.

11 Ympäristö



Älä heitä käytöstä poistettua konetta talousjätteiden joukkoon! Toimita käytöstä poistetut laitteet, tarvikkeet ja pakkaukset ympäristöystävälliseen kierrätykseen. Noudata voimassaolevia kansallisia määräyksiä.

Vain EU: käytöstä poistettuja sähkö- ja elektroniikkalaitteita koskevan eurooppalaisen direktiivin ja sitä vastaavan kansallisen lainsäädännön mukaan loppuun käytetyt sähkötyökalut täytyy kerätä erikseen talteen ja toimittaa ympäristöä säästävään kierrätykseen.

REACH:iin liittyvät tiedot: www.festool.com/reach

Indholdsfortegnelse

1	Symboler.....	55
2	Sikkerhedsanvisninger.....	55
3	Bestemmelsesmæssig brug.....	56
4	Tekniske data.....	56
5	Produktets elementer.....	57
6	Ibrugtagning.....	57
7	Indstillinger.....	57
8	Arbejde med el-værktøjet.....	58
9	Vedligeholdelse og service.....	59
10	Tilbehør.....	59
11	Miljø.....	60

1 Symboler



Advarsel om generel fare



Advarsel om elektrisk stød



Brugsanvisning, læs sikkerhedsanvisningerne!



Brug åndedrætsværn!



Brug høreværn!



Brug beskyttelsesbriller!



Brug beskyttelseshandsker!



Tilslutning af ledningen



Udtrækning af ledningen



Må ikke bortskaffes sammen med almindeligt husholdningsaffald.



Handlingsanvisning



Tip, Bemærk



Sikkerhedsklasse II



CE-mærkning: Bekræfter, at el-værktøjet er i overensstemmelse med EU-direktiverne.

2 Sikkerhedsanvisninger

2.1 Generelle sikkerhedsanvisninger for el-værktøj



ADVARSEL! Læs alle sikkerhedsanvisninger og vejledninger. Overholdes sikkerhedsanvisningerne og vejledningerne ikke, er der risiko for elektrisk stød, brand og/eller alvorlige kvæstelser.

Opbevar alle sikkerhedsanvisninger og vejledninger til senere brug.

Med begrebet "el-værktøj", som anvendes i sikkerhedsanvisningerne, menes ledningsdrevet el-værktøj (med netkabel) og batteridrevet el-værktøj (uden netkabel).

2.2 Maskinspecifikke sikkerhedsanvisninger

- **Hold el-værktøjet i de isolerede grebsflader [1-2; 2-3] under udførelse af arbejde, hvor der er risiko for, at indsatsværktøjet kan ramme skjulte strømledninger eller værktøjets tilslutningsledning.** Berøring af spændingsførende ledninger kan også sætte metaldele under spænding og medføre elektrisk stød.
- **Fastgør arbejdsemnet til et stabilt underlag ved hjælp af tvinger eller andet.** Hvis man bare holder arbejdsemnet med hånden eller ind imod kroppen, er det ustabil, hvilket kan medføre, at man mister kontrollen over maskinen.
- **Festool el-værktøj må kun monteres i arbejdsborde, der er beregnet hertil af Festool.** Hvis el-værktøjet monteres på et andet eller et selvlavet savbord, kan det blive ustabil og forårsage alvorlige ulykker.
- **Vent med at lægge el-værktøjet til side, til det er standset.** Værktøjet kan sætte sig fast, og man kan miste kontrollen over el-værktøjet.
- Deformerede eller revnede savklinger eller savklinger med sløvt eller defekt skær må ikke anvendes.
- Savklingen skal altid køre, når stiksaven bevæges ned mod emnet.



Brug egnede personlige værnemidler: Høreværn, beskyttelsesbriller, støvmaske ved støvfremkaldende arbejde, beskyttelseshandsker ved bearbejdning af ru materialer og ved værktøjsskift.

- Slut altid maskinen til en støvsuger ved støvdannende arbejde.
- Kontroller regelmæssigt stik og kabel for at undgå risici. Ved beskadigelse må de kun udskiftes på et autoriseret serviceværksted.

2.3 Metalbearbejdning

 Af hensyn til sikkerheden skal følgende sikkerhedsforanstaltninger overholdes ved bearbejdning af metal:

- Etabler tilslutning via en fejlstrømsafbryder (FI-, PRCD-afbryder).
- Slut maskinen til en egnet støvsuger.
- Rengør regelmæssigt maskinen for støvaflejringer i motorhuset.
- Brug en metalsavklinge.
- Luk spånfangeren.



Brug beskyttelsesbriller!

2.4 Emissionsværdier

Værdierne, som er fundet i henhold til EN 62841 er typisk:

Lydtrykniveau	$L_{PA} = 83 \text{ dB(A)}$
Lydeffekt	$L_{WA} = 94 \text{ dB(A)}$
Usikkerhed	$K = 3 \text{ dB}$



FORSIGTIG

**Støj, der opstår ved arbejdet
Beskadigelse af hørelsen**

- Brug høreværn.

Vibrationsemissionsværdi a_h (vektorsum fra tre retninger) og usikkerhed K målt iht. EN 62841:

4 Tekniske data

Stiksav	PS 300 EQ, PSB 300 EQ	
Ydelse	720 W	
Slagtal	1000 - 2900 min^{-1}	
Slaglængde	26 mm	
Pendulslag	3 trin	
maks. geringsnit	45° i begge sider	
Maks. skæredybde (afhænger af savklingen)	Træ	120 mm
	Aluminium	20 mm
	Stål	10 mm
Vægt iht. EPTA-procedure 01:2014:	2,4 kg	

Savning af træ	$a_h = 5,5 \text{ m/s}^2$
	$K = 2,0 \text{ m/s}^2$
Savning af metal	$a_h = 4,5 \text{ m/s}^2$
	$K = 2,0 \text{ m/s}^2$

De angivne emissionsværdier (vibration, støj)

- bruges til sammenligning af maskiner,
- men kan også bruges til en foreløbig bedømmelse af vibrations- og støjbelastningen ved brug
- og repræsenterer de vigtigste anvendelsesformål for el-værktøjet.



FORSIGTIG

Emissionsværdierne kan afvige fra de angivne værdier. Dette afhænger af, hvordan værktøjet anvendes og hvilken type emne, der bearbejdes.

- Der skal tages højde for den faktiske belastning i hele driftscyklussen.
- Alt efter den faktiske belastning skal der træffes egnede sikkerhedsforanstaltninger for at beskytte brugeren.

3 Bestemmelsesmæssig brug

Stiksavene er beregnet til savning af træ og trælignende materialer. Med specialsavklingerne fra Festool kan maskinerne også bruges til savning af kunststof, stål, aluminium, ikke-jernmetal og keramikplader.



Ved ikke-bestemmelsesmæssig anvendelse hæfter brugeren.

5 Produktets elementer

- [1-1; 2-2] Tænd/sluk-knap
- [1-2; 2-3] Grebsflade
- [1-3; 2-4] Slagtalsregulering
- [1-4] Netledning
- [1-5] Unbrakonøgle
- [1-6] Pendulslagskontakt
- [2-1] Låseknap til permanent drift (kun PS 300 EQ)
- [2-5] Udsugningsadapter
- [2-6] Greb til frigørelse af udsugningsadapteren
- [2-7] Krog til fastgørelse af udsugningsadapteren
- [2-8] Åbning til kroge på udsugningsadapteren
- [2-9] Spånudkast
- [2-10] Spånfanger

De angivne illustrationer findes i tillægget til brugsanvisningen.

6 Ibrugtagning



ADVARSEL

Ikke-tilladt spænding eller frekvens!

Fare for ulykke

- ▶ Forsyningsspændingen og strømkildens frekvens skal stemme overens med angivelserne på typeskiltet.
- ▶ I Nordamerika må der kun bruges Festool-maskiner med spændingsangivelsen 120 V/60 Hz.



ADVARSEL

Risiko for kvæstelser, elektrisk stød

- ▶ Træk altid stikket ud af stikkontakten før arbejde på maskinen!



FORSIGTIG

Opvarmning af plug it-tilslutningen, hvis bajonetlukningen ikke er låst helt

Fare for forbrænding

- ▶ Før du tænder for el-værktøjet, skal du forsikre dig om, at bajonetlukningen på ledningen er lukket og låst helt.

Tilslutning og udtrækning af ledningen [1-4], se figur [2a].

PS 300 EQ

Maskinen har en skydekontakt [1-1] til start/stop (I= START; 0 = STOP).

PSB 300 EQ

Maskinen har en trykkontakt [2-2] til start/stop. Permanent drift kan vælges ved at trykke låseknappen [2-1] ind. Ved at trykke på kontakten igen frigøres låsen.

7 Indstillinger



ADVARSEL

Risiko for kvæstelser, elektrisk stød

- ▶ Træk altid stikket ud af stikkontakten før arbejde på maskinen!

7.1 Udskiftning af værktøj



FORSIGTIG

Risiko for kvæstelser på grund af varmt og skarpt værktøj

- ▶ Brug ikke sløve eller defekte indsatsværktøjer.
- ▶ Brug beskyttelseshandsker.

- ▶ Åben spændearmen [3-4] indtil stop.
- ▶ Tag savklingen ud.
- ▶ Stik en ny savklinge ind i savklingeholderen [3-1] indtil stop.
- ▶ Luk spændearmen.

7.2 Indstilling af savklingeføring

Pendulstiksaven er forsynet med en ekstra hårdmetalføring [3-2] umiddelbart over emnet. Denne føring sikrer en bedre føring af savklingen.

- ▶ Spænd skruen [3-3] med unbrakonøglen [1-5] indtil kæberne ligger næsten an op mod savklingen.



Savklingen skal kunne bevæge sig let!

7.3 Montering af overfladebeskytter

Overfladebeskytteren sikrer snit med overflader uden flosser - også på savklingens udgangsside.

- ▶ Sluk for saven. Skub overfladebeskytteren [4-3] fast på føringen [4-2] indtil savklingen,
- ▶ tænd for saven,
- ▶ sskub overfladebeskytteren så meget ind på en lige flade, så den indskæres, indtil over-

fladebeskytteren flugter med forkanten på savebordet.

- i** Overfladebeskytteren kan kun fungere pålideligt, hvis overfladebeskytteren slutter tæt på begge sider af savklingen. Eksemplarisk udførte snit uden flosser forudsætter, at overfladebeskytteren udskiftes, hver gang savklingen fornyes.

7.4 Monter spånfangeren

Spånfangeren forhindrer, at spånerne slynges ud mod siden og forbedrer spånudsugningens effektivitet.

- Sæt spånfangeren **[2-10]** mellem savebordet og spånbryderen.
- Skub spånfangeren let bagud, indtil den går i indgreb.

7.5 Indstilling af arbejdsbord

Arbejdsbordet kan vippes op til 45° i begge sider i forbindelse med skråsnit.

- Fjern spånfangeren og spånbeskytteren.
- Løsn spændeskruen **[4-1]** med unbrakonøglen.
- Skub arbejdsbordet ca. 5 mm frem.
- Indstil det ønskede geringsnit med skalaen **[5-2]**.
- Spænd spændeskruen **[4-1]**.

Saves der tæt ved kanter, kan arbejdsbordet skubbes tilbage.

- Fjern spånfangeren og spånbeskytteren.
- Løsn spændeskruen **[4-1]** med unbrakonøglen.
- Sæt arbejdsbordet i den bagerste position, så centrerdornen **[5-1]** passer i åbningen **[5-3]**.
- Spænd spændeskruen **[4-1]**.

7.6 Indstilling af pendulslag

For at kunne bearbejde forskellige materialer med optimal tilspænding er stiksavene udstyret med indstilleligt pendulslag. Den ønskede position indstilles med pendulslagskontakten **[1-6]**:

Position 0 = pendulslag deaktiveret

Position 3 = maksimalt pendulslag

Anbefalet indstilling af pendulslaget	
Hårdt træ, blødt træ, spånplader, træfiberplader	1 - 3
Møbelplader, krydsfiner, kunststof	1 - 2
Keramik	0
Aluminium, ikke-jernmetal	0 - 2
Stål	0 - 1

7.7 Slagtalsregulering

Slagtallet kan indstilles trinløst med indstillingshjulet **[1-3; 2-4]** mellem 1000 og 2900 o/min. På den måde kan skærehastigheden indstilles optimalt til det pågældende materiale.

Anbefalet slagtal (indstillingshjulets position)	
Hårdt træ, blødt træ, møbelplader, krydsfiner, spånplader	6
Træfiberplader	4 - 6
Kunststof	3 - 6
Keramik, aluminium, ikke-jernmetal	3 - 5
Stål	2 - 4

7.8 Udsugning



ADVARSEL

Sundhedsfare fra støv

- Støv kan være sundhedsfarligt. Arbejd derfor aldrig uden udsugning.
- Vær ved udsugning af sundhedsfarligt støv altid opmærksom på de nationale bestemmelser.

Opsugningsadapteren **[2-5]** lbruges til at forbinde stiksaven til en støvsuger (slange-diameter 27 mm).

- i** Brug altid en overfladebeskytter ved arbejde med udsugning for at forhindre at udsugningskanalerne tilstoppes.
- Anbring opsugningsadapteren i den bageste åbning på savebordet, så kroge **[2-7]** alder i hak i udsparringen **[2-8]**.
 - Tryk på armen **[2-6]** for at fjerne opsugningsadapteren.

8 Arbejde med el-værktøjet



ADVARSEL

Risiko for personskader

- Fastgør emnet, så det ikke kan bevæge sig under bearbejdningen.

8.1 Fri føring efter afmærkning

Overfladebeskytterens **[4-3]** trekantede form viser savklingens snitlinje. Det gør det lettere at save efter afmærkning.

8.2 Neddykning uden forboring

Ved neddykningssnit i materialer af træ skal savebordet være helt fremme (grundposition, se Fig. **[1]**).

- ▶ Anbring saven på den forreste bordkant.
- ▶ Yk saven ned i emnet med fuldt slagtal og med et pendulslag på 3 (Fig. [6]).

8.3 Temperatursikring (kun PS 300 EQ)

Ved for høj motortemperatur reduceres strømtilførslen og omdrejningstallet. El-værktøjet kører med nedsat effekt, så motoren kan køle af hurtigst muligt. Efter afkøling kører el-værktøjet automatisk op i omdrejninger igen.

9 Vedligeholdelse og service



ADVARSEL

Risiko for kvæstelser, elektrisk stød

- ▶ Træk altid stikket ud af stikkontakten før alle service- og vedligeholdelsesarbejder!
- ▶ Vedligeholdelses- og reparationsarbejde, der kræver, at motorhuset åbnes, må kun foretages af et autoriseret serviceværksted.



Kundeservice og reparation må kun udføres af producenten eller serviceværksteder. Nærmeste adresse findes på: www.festool.dk/service



Brug kun originale Festool-reservedele! Artikelnr. findes på: www.festool.dk/service

- ▶ Beskadigede beskyttelsesanordninger og dele skal repareres eller udskiftes fagligt korrekt af et autoriseret specialværksted, medmindre andet er angivet i brugsanvisningen.

For at sikre luftcirkulationen skal køleluftåbningerne i motorhuset altid holdes frie og rene.

9.1 Rengør åbningen i spånudkastet

Rengør åbningen i spånudkastet [2-9] jævnlige for at undgå tilstopning:

- ▶ Fjern spånfangeren.
- ▶ Rengør åbningen i spånudkastet med en pensel eller støvsuger.
- ▶ Sæt spånfangeren i igen.
- ▶ Beskadigede beskyttelsesanordninger og dele skal repareres eller udskiftes fagligt korrekt af et autoriseret specialværksted, medmindre andet er angivet i brugsanvisningen.

10 Tilbehør

Bestillingsnumrene for tilbehør og værktøj kan du finde i dit Festool-katalog eller på internettet under "www.festool.com".

10.1 Festool føringsssystem FS

Festool føringssystemet FS (Fig. [7]) gør det nemmere for dig at gennemføre lige og præcise snit, især ved materialetykkelser indtil 20mm. Anbring stiksaven i et føringsanslag [7-1] (Bestill.nr. 490031) og før den langs med føringskinnen. Værktøjet indstilles slørfrit ved hjælp af de to justerbare føringskæber [7-2], som er anbragt i føringsanslaget. Ved anvendelse af føringsanslag bør der kun bruges savklinger med vekselstand. Vi anbefaler Festool-savklingen S 75/4 FSG.

10.2 Parallelslag

Parallelslaget (Bestill.nr. 490119) benyttes til at føre stiksaven parallelt med emnets kant. Parallelslaget kan monteres på begge sider af savebordet:

- ▶ Skub spændebøjlen [8-1] på savebordet forfra,
- ▶ skub parallelslaget [8-2] gennem spændebøjlen (fra siden) ind i den ønskede position,
- ▶ spænd drejeknappen [8-3].

10.3 Cirkelslag

Med cirkelslaget (artikelnr. 490118) kan der fremstilles runde snit med en diameter mellem 120 og 720 mm. Cirkelslaget kan monteres på begge sider af arbejdsbordet.

- ▶ Skub spændebøjlen [8-1] på arbejdsbordet foran
- ▶ Skub cirkelslaget [8-4] gennem spændebøjlen fra siden, indtil det sidder i den ønskede position
- ▶ Spænd drejeknappen [8-3],
- ▶ Sæt cirkelspidsen [8-5] i cirkelslagets bagerste hul.

10.4 Festool CMS

Hvis du monterer stiksaven i Festool Systems CMS, får du en halvstationær bordsav, som kan benyttes til formsnit. Læs mere herom i brochuren CMS.

10.5 Savklinger, andet tilbehør

For at kunne skære hurtigt og optimalt i forskellige materialer leverer Festool savklinger til alle anvendelsesformål og tilpasset specielt til din Festool stiksav.

11 Miljø



Maskinen må ikke bortskaffes med almindeligt husholdningsaffald! Udstyr, tilbehør og emballage skal bortskaffes miljømæssigt korrekt på en kommunal genbrugsstation. Gældende nationale forskrifter skal overholdes.

Kun EU: Ifølge Rådets direktiv om affald af elektrisk og elektronisk udstyr og gennemførelse i national ret skal gammelt el-værktøj indsamles separat og afleveres til miljøvenlig genvinding.

Informationer om REACH: www.festool.com/reach

Innholdsfortegnelse

1	Symboler.....	61
2	Sikkerhetsinformasjon.....	61
3	Riktig bruk.....	62
4	Tekniske data.....	62
5	Apparatets deler.....	63
6	Igangsetting.....	63
7	Innstillinger.....	63
8	Arbeide med elektroverktøyet.....	65
9	Vedlikehold og pleie.....	65
10	Tilbehør.....	65
11	Miljø.....	66

1 Symboler

-  Advarsel om generell fare
-  Advarsel om elektrisk støt
-  Brukerhåndbok, les sikkerhetsinformasjonen!
-  Bruk åndedrettsvern!
-  Bruk hørselvern!
-  Bruk vernebriller!
-  Bruk vernehansker.
-  Koble til strømledning
-  Koble fra strømledningen
-  Må ikke kastes i husholdningsavfallet.
-  Veiledning
-  Tips, merknad
-  Beskyttelsesklasse II
-  CE-merking: Bekrefter at elektroverktøyet er i samsvar med EU-direktivene.

2 Sikkerhetsinformasjon

2.1 Generell sikkerhetsinformasjon for elektroverktøy

 **ADVARSEL!** Les alle sikkerhetsregler og anvisninger. Hvis sikkerhetsinformasjonen og anvisningene ikke følges, kan det føre til elektrisk støt, brann og/eller alvorlige personskader.

Oppbevar all sikkerhetsinformasjon og alle anvisninger for fremtidig bruk.

I sikkerhetsinformasjonen brukes uttrykket "elektroverktøy". Det viser til nettdrevet elektroverktøy (med ledning) eller batteridrevet elektroverktøy (uten ledning).

2.2 Maskinspesifikk sikkerhetsinformasjon

- **Hold på de isolerte gripeflatene [1-2; 2-3] på elektroverktøyet når du utfører arbeid der elektroverktøyet kan komme til å treffe skjulte strømledninger eller verktøyets nettleiding.** Kontakt med strømførende ledninger kan føre til at metalldele på maskinen settes under spenning. Det kan medføre elektrisk støt.
- **Arbeidsemnet skal festes og sikres på et stabilt underlag med skrustikker eller på annen måte.** Arbeidsemnet er ustøtt hvis det holdes med hånden eller mot kroppen. Dette kan føre til manglende kontroll.
- **Festool elektroverktøy må kun festes i arbeidsbord som er beregnet på formålet av Festool.** Montering i andre eller hjemmelagde arbeidsbord kan føre til at elektroverktøyet blir mindre sikkert å bruke. Det kan føre til alvorlige ulykker.
- **Vent til elektroverktøyet har stanset før du legger det fra deg.** Innsatsverktøyet kan feste seg og føre til at du mister kontrollen over elektroverktøyet.
- Deformerte eller sprukne sagblad og sagblad med sløvt eller defekt skjær må ikke brukes.
- Stikksagen skal alltid settes an mot arbeidsemnet med sagbladet i gang.



- **Bruk egnet personlig verneutstyr:** Hørselvern, vernebriller, støvmaske ved arbeid som støver, vernehansker ved bearbeiding av råmateriale og ved bytte av verktøy.
- Koble alltid maskinen til et avslug.
- Kontroller plugg og ledning regelmessig for å unngå farer. Få dem alltid byttet ut på

et autorisert serviceverksted dersom de er skadet.

2.3 Metallbearbeiding



Ved bearbeiding av metall skal følgende sikkerhetstiltak treffes:

- Koble til en jordfeilbryter (FI, PRCD) oppstrøms.
- Koble maskinen til et egnet avslug.
- Rengjør maskinen for støv i motorhuset med jevne mellomrom.
- Bruk et metall-sagblad.
- Lukk sponbeskyttelsen.



Bruk vernebriller!

2.4 Støyemisjonsverdier

De registrerte verdiene iht. EN 62841 er vanligvis på:

Lydtrykknivå	$L_{PA} = 83 \text{ dB(A)}$
Lydeffektnivå	$L_{WA} = 94 \text{ dB(A)}$
Usikkerhet	$K = 3 \text{ dB}$



FORSIKTIG

Støy under arbeidet

Hørselsskadelig

- Bruk hørselvern.

Svingningsemisjonsverdi a_h (vektorsum fra tre retninger) og usikkerhet K beregnet iht. EN 62841:

Saging i tre	$a_h = 5,5 \text{ m/s}^2$
	$K = 2,0 \text{ m/s}^2$

4 Tekniske data

Stikksager	PS 300 EQ, PSB 300 EQ
Effekt	720 W
Slagtall	1000 - 2900 o/min
Slaglengde	26 mm
Pendling	3 Trinn
Maks. skråstilling	45° til begge sider

Saging i metall

$$a_h = 4,5 \text{ m/s}^2$$

$$K = 2,0 \text{ m/s}^2$$

De angitte emisjonsverdiene (vibrasjon, støy)

- brukes til å sammenligne maskiner,
- men kan også brukes til en foreløpig vurdering av vibrasjons- og støybelastning ved bruk,
- og representerer de viktigste bruksområdene for elektroverktøyet.



FORSIKTIG

Utslippsverdiene kan avvike fra de verdiene som er oppgitt. Dette avhenger av hvordan verktøyet brukes og hvilken type arbeidsemerne som bearbeides.

- Den faktiske belastningen under den totale arbeidssyklusen må evalueres.
- Avhengig av den faktiske belastningen må det gjennomføres egnede sikkerhetstiltak for å beskytte brukeren.

3 Riktig bruk

Stikksagene er beregnet på saging av tre og trelignende materialer. Med Festools spesial-sagblad kan maskinene også brukes til å sage i kunststoff, stål, aluminium og keramikkplater.



Ved ikke-forskriftsmessig bruk bærer brukeren ansvaret.

Stikksager	PS 300 EQ, PSB 300 EQ	
maks. skjæredybde (avhengig av sagblad)	Treverk	120 mm
	Aluminium	20 mm
	Stål	10 mm
Vekt iht. EPTA-Procedure 01:2014:	2,4 kg	

5 Apparatets deler

- [1-1; 2-2] På/av-knapp
- [1-2; 2-3] Holdeflate
- [1-3; 2-4] Justering av slagfall
- [1-4] Strømledning
- [1-5] Unbrakonøkkel
- [1-6] Pendlingsbryter
- [2-1] Låseknapp for kontinuerlig drift (bare PS 300 EQ)
- [2-5] Avsugsadapter
- [2-6] Spak for løsning av avsugsadapter
- [2-7] Krok for feste av avsugsadapter
- [2-8] Utsparring for krok på avsugsadapter
- [2-9] Sponutkaståpning
- [2-10] Splintbeskyttelse

De oppgitte illustrasjonene finnes fremst i bruksanvisningen.

6 Igangsetting



ADVARSEL

Ikke tillatt spenning eller frekvens!

Fare for ulykker

- ▶ Nettspenning og frekvens må stemme overens med angivelsene på typeskiltet.
- ▶ I Nord-Amerika er det kun tillatt å bruke Festool-maskiner med spenningsangivelse 120 V / 60 Hz.



ADVARSEL

Skaderisiko, elektrisk støt

- ▶ Trekk støpselet ut av stikkontakten før alle typer arbeid på maskinen!



FORSIKTIG

Plug it-tilkoblingen blir varm hvis bajonett-låsen ikke er helt låst

Fare for brannskader

- ▶ Før du slår på elektroverktøyet, må du påse at bajonettlukkingen på strømledningen er helt lukket og låst.

Tilkobling og frakobling av strømledning [1-4] se bilde [2a].

PS 300 EQ

Verktøyet har en skyvebryter [1-1] for inn-/utkobling (I= PÅ; 0 = AV).

PSB 300 EQ

Verktøyet har en trykkbryter [2-2] for inn-/utkobling.

For kontinuerlig drift kan den låses med låseknappen [2-1]. Ved å trykke en gang til på bryteren opphever du låsingen.

7 Innstillinger



ADVARSEL

Skaderisiko, elektrisk støt

- ▶ Trekk støpselet ut av stikkontakten før alle typer arbeid på maskinen!

7.1 Verktøy skiftes ut



FORSIKTIG

Fare for personskader på grunn av skarpt og varmt verktøy

- ▶ Ikke bruk sløvt eller defekt verktøy.
- ▶ Bruk vernehansker.

▶ Åpne spennarm [3-4] inntil anslaget.

▶ Ta ut brukt sagblad.

▶ Sett nytt sagblad inntil anslaget i sagbladholderen [3-1].

▶ Lås spennarmen.

7.2 Innstilling av sagbladstyring

Pendelstikksagene har umiddelbart over arbeidsstykket en ekstra hardmetall-styring [3-2] for bedre styring av sagbladet.

- ▶ Trekk med innvendig sekskantnøkkel **[1-5]** skruen **[3-3]** så langt til, til kjevene ligger nesten an mot sagbladet.



Man må fremdeles kunne bevege sagbladet lett!

7.3 Innsetting av flisvern

Flisvernet muliggjør snitt med glatte skjærekanter også på sagbladets utgangsside.

- ▶ Skyv ved utkoplet maskin flisvernet **[4-3]** inntil sagbladet opp på styringen **[4-2]**,
- ▶ slå på stikksag,
- ▶ skyv flisvernet mens maskinen er i gang på en jevn flate så langt inn og sag den derved inn til flisvernet er plant med sagbordets forkan.

- ⓘ Flisvernet må sitte tett inntil sagbladet på begge sider slik at det fungerer pålitelig. For glatte snitt bør ved hvert sagbladskift derfor også et nytt flisvern settes inn.

7.4 Innsetting av sponfanger

Sponfangeren forhindrer at spon slenges vekk og forbedrer sponavsugingens effekt.

- ▶ Sett sponbeskyttelsen **[2-10]** inn mellom sagbord og spennarm,
- ▶ skyv sponbeskyttelsen bakover med et lett trykk bakover inntil den smekker på plass.

7.5 Stille inn sagbordet

Sagbordet kan svinges til begge sider for skråsaging inntil 45°.

- ▶ Fjern spon- og splintbeskyttelsen.
- ▶ Åpne klemskruen **[4-1]** med unbrakonøkelen .
- ▶ Skyv sagbordet ca. 5 mm forover.
- ▶ Still inn ønsket skråstilling ved bruk av skalaen **[5-2]**.
- ▶ Lukk klemskruen **[4-1]**.

Sagbordet kan flyttes bakover for saging nær kanter.

- ▶ Fjern spon- og splintbeskyttelsen.
- ▶ Åpne klemskruen **[4-1]** med unbrakonøkelen .
- ▶ Skyv sagbordet til den bakerste stillingen, slik at sentreringsdoren **[5-1]** passer i åpningen **[5-3]**.
- ▶ Lukk klemskruen **[4-1]**.

7.6 Stille inn pendlingen

For at forskjellige materialer skal kunne bearbeides med optimal matehastighet har pendelstikksagene justerbar pendling. Ønsket stilling velges med pendlingsbryteren **[1-6]**:

Stilling 0 = pendling av

Stilling 3 = maksimal pendling

Anbefalt innstilling av pendlingen

Hardt tre, mykt tre, sponplater, trefiberplater	1 - 3
Møbelplater, kryssfiner, plast	1 - 2
Keramikk	0
Aluminium, ikke-jernholdige metaller	0 - 2
Stål	0 - 1

7.7 Justering av slagttall

Turtallet kan justeres trinnløst mellom 1000 og 2900 o/min med reguleringshjulet **[1-3; 2-4]**. Dermed kan du tilpasse sagehastigheten optimalt til materialet som skal bearbeides.

Anbefalt slagttall (stilling for reguleringshjulet)

Hardt tre, mykt tre, møbelplater, kryssfiner, sponplater	6
Trefiberplater	4 - 6
Plast	3 - 6
Keramikk, aluminium, jernfritt metall	3 - 5
Stål	2 - 4

7.8 Avsug



ADVARSEL

Helsefare på grunn av støv

- ▶ Støv kan være helseskadelig. Arbeid derfor aldri uten avsug.
- ▶ Ta hensyn til de nasjonale forskriftene ved avsuging av helseskadelig støv.

Med suge-adapteren **[2-5]** lkan stikksagene koples til en støvsuger (slange-diameter 27 mm).

- ⓘ Når det arbeides med avsugning, skal det brukes et flisvern for å unngå at avsugningskanalene tettes igjen.
- ▶ Stikk suge-adapteren i sagbordets bakre åpning slik at kroken **[2-7]** smekker inn i utsparingen **[2-8]**.
- ▶ Etter trykk på armen **[2-6]** kan suge-adapteren tas av igjen.

8 Arbeide med elektroverktøyet



ADVARSEL

Fare for personskade

- ▶ Fest emnet slik at det ikke kan bevege seg under bearbeiding.

8.1 Lett å styre etter riss

Med trekantformen viser splintbeskyttelsen [4-3] sagbladets sagelinje. Den gjør det derfor lettere å sage etter riss.

8.2 Nedsenking uten forboring

For nedsenkingsnitt i tremateriale må sagbordet være i fremre stilling (grunnstilling, se bilde [1]).

- ▶ Sett sag opp på fremre bordkant.
- ▶ Senk sag ned i arbeidsstykket ved full slagfrekvens og pendelslagstilling 3 (bilde [6]).

8.3 Temperatursikring (bare PS 300 EQ)

Ved for høy motortemperatur reduseres strømforsyningen og turtallet. Elektroverktøyet går med redusert effekt for å muliggjøre rask avkjøling via motorventilasjonen. Etter avkjølingen starter elektroverktøyet automatisk igjen.

9 Vedlikehold og pleie



ADVARSEL

Skaderisiko, elektrisk støt

- ▶ Trekk støpselet ut av kontakten før alle typer vedlikeholds- og reparasjonsarbeid på apparatet!
- ▶ Alle vedlikeholds- og reparasjonsarbeider som krever at motorhuset åpnes, skal kun gjennomføres av et autorisert kundeservice-verksted.



Kundeservice og reparasjon skal kun utføres av produsenten eller autoriserte verksteder. Nærmeste representant eller verksted, se: www.festool.com/Service

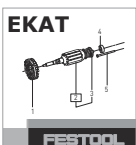

Bruk kun originale Festool-reservedeler! Best.-nr. finner du på: www.festool.com/Service

- ▶ Skadete verneinnretninger og deler må repareres eller byttes fagmessig av et godkjent verksted dersom ikke annet er oppgitt i bruksanvisningen.

For å sikre luftsirkulasjonen må kjøleluftåpningene på motorhuset alltid være åpne og rene.

9.1 Rengjøre sponutkaståpningen

Rengjør sponutkaståpningen [2-9] regelmessig for å unngå tilstopping:

- ▶ Fjern sponbeskyttelsen.
- ▶ Rengjør sponutkaståpningen med en pensel eller sug den ren.
- ▶ Sett sponbeskyttelsen på plass igjen.
- ▶ Skadete verneinnretninger og deler må repareres eller byttes fagmessig av et godkjent verksted dersom ikke annet er oppgitt i bruksanvisningen.

10 Tilbehør

Bestillingsnumrene til tilbehør og verktøy finner du i Festool-katalogen eller på Internett under "www.festool.com".

10.1 Festool styresystem FS

Bruk av Festool styresystemet FS (bilde [7]) letter fremstillingen av rette og presise snitt, spesielt ved materialtykkelser inntil 20 cm. Stikksagen settes inn i et styreanlegg [7-1] (bestillings-nr. 490031), og føres langs styreskinnen. For innstilling uten klaring finnes to justerbare styrekjever [7-2] i styreanlegget. Bruk bare korskagte sagblad ved innsetting av styreanlegget. Vi anbefaler Festool-sagblad S 75/4 FSG.

10.2 Anlegg

Med anlegget (bestillings-nr. 490119) kan stikksagen føres parallelt til kanten av arbeidsstykket. Anlegget kan monteres på sagbordet fra begge sider:

- ▶ Skyv spennbøylene [8-1] forfra på sagbordet,
- ▶ skyv anlegget [8-2] fra siden gjennom spennbøylene i ønsket stilling,
- ▶ trekk fast dreieknapp [8-3].

10.3 Sirkelskjærer

Med sirkelskjæreren (bestillingsnr. 490118) kan du sage sirkelformede snitt med en diameter mellom 120 og 720 mm. Sirkelskjæreren kan monteres på sagbordet fra begge sider:

- ▶ Skyv spennbøylene [8-1] på sagbordet forfra,
- ▶ skyv sirkelskjæreren [8-4] gjennom spennbøylene til ønsket stilling fra siden,
- ▶ lukk trykknappen [8-3],
- ▶ sett sirkelspissen [8-5] i det bakre hullet til sirkelskjæreren.

10.4 Festool CMS

Ved innbygging av stikksagen i Festool systemet CMS får man en halvstasjonær bordsag for formsnitt. Informasjon finnes i prospekt CMS.

10.5 Sagblad, annet tilbehør

For at du skal kunne skjære forskjellige materialer raskt og nøyaktig, har Festool sagblad for alle bruksområder, og de er spesielt tilpasset din stikksag.

11 Miljø



Apparatet skal ikke kastes i restavfall!

Apparater, tilbehør og emballasje skal leveres til gjenvinning. Ta hensyn til

gjeldende nasjonale forskrifter.















Bare EU: I henhold til EU-direktivet om kasserte elektriske og elektroniske produkter og direktivets implementering i nasjonal rett må elektroverktøy som ikke lenger skal brukes, samles separat og leveres til miljøvennlig gjenvinning.

Informasjon om REACH: www.festool.com/reach

Índice

1	Símbolos.....	67
2	Indicações de segurança.....	67
3	Utilização conforme as disposições.....	68
4	Dados técnicos.....	68
5	Componentes da ferramenta.....	69
6	Colocação em funcionamento.....	69
7	Ajustes.....	69
8	Trabalhar com a ferramenta elétrica.....	71
9	Manutenção e conservação.....	71
10	Acessórios.....	72
11	Ambiente.....	72

1 Símbolos

-  Advertência de perigo geral
-  Advertência de choque elétrico
-  Ler Manual de instruções, indicações de segurança!
-  Usar máscara de proteção!
-  Usar proteção auditiva!
-  Usar óculos de proteção!
-  Usar luvas de proteção!
-  Conectar cabo de ligação à rede
-  Desconectar cabo de ligação à rede
-  Não deitar no lixo doméstico.
-  Instruções de manuseamento
-  Conselho, indicação
-  Classe de proteção II
-  Marca CE: confirma que a ferramenta elétrica está em conformidade com as diretivas da Comunidade Europeia.

2 Indicações de segurança

2.1 Indicações gerais de segurança para ferramentas elétricas

 **ADVERTÊNCIA! Leia todas as indicações de segurança e instruções.** O incumprimento das indicações de segurança e instruções pode causar choque elétrico, incêndio e/ou ferimentos graves.

Guarde todas as indicações de segurança e instruções para futura referência.

O termo "ferramenta elétrica" utilizado nas indicações de segurança refere-se a ferramentas elétricas com ligação à rede (com cabo de alimentação de rede) ou com bateria (sem cabo de alimentação de rede).

2.2 Indicações de segurança específicas da ferramenta

- **Segure a ferramenta elétrica pelas pegadas isoladas [1-2; 2-3], caso efetue trabalhos em que a ferramenta de trabalho possa atingir linhas de corrente ocultas ou o próprio cabo de ligação.** O contacto com uma linha condutora de corrente também pode colocar as peças metálicas da ferramenta sob tensão, conduzindo a um choque elétrico.
- **Fixe e segure a peça a trabalhar com sarmentos ou de qualquer outra forma a uma base estável.** Se segurar a peça a trabalhar apenas com a mão ou contra o seu corpo, esta fica instável, o que pode conduzir à perda do controlo.
- **As ferramentas elétricas Festool só devem ser montadas em bancadas de trabalho projetadas pela Festool para esse efeito.** Se a ferramenta elétrica for montada numa outra bancada de trabalho ou numa de fabrico próprio, pode tornar-se instável e provocar acidentes graves.
- **Antes de pousar a ferramenta elétrica, aguarde até que esta pare por completo.** A ferramenta de trabalho pode ficar presa e provocar a perda de controlo sobre a ferramenta elétrica.
- Não devem ser utilizadas lâminas de serra deformadas ou fissuradas, assim como lâminas obtusas ou defeituosas.
- A serra tico-tico deve ser sempre aplicada na peça a trabalhar, com a lâmina de serra em funcionamento.



Use equipamento protetor pessoal adequado: proteção auditiva, óculos de proteção, máscara contra pó no caso de trabalhos com produção de pó, luvas de proteção ao trabalhar com materiais rugosos e ao mudar ferramentas.

- No caso de trabalhos em que seja produzido pó, ligue sempre a ferramenta a um sistema de aspiração.
- Verificar regularmente a ficha e o cabo, para evitar qualquer perigo. Em caso de danos, mandar substituí-los exclusivamente numa oficina de Serviço Após-Venda autorizada.

2.3 Trabalho com metais

 Ao trabalhar com metal, por razões de segurança, é necessário respeitar as seguintes medidas:

- Ligar à entrada um disjuntor de corrente de defeito (FI, PRCD).
- Ligar a ferramenta a um aspirador adequado.
- Limpar regularmente eventuais acumulações de pó na carcaça do motor.
- Utilizar uma lâmina de serra metálica.
- Fechar a capa de proteção.



Usar óculos de proteção!

2.4 Valores de emissões

Os valores determinados de acordo com EN 62841 são tipicamente:

Nível de pressão acústica $L_{PA} = 83 \text{ dB(A)}$

Nível de potência acústica $L_{WA} = 94 \text{ dB(A)}$

Insegurança $K = 3 \text{ dB}$



CUIDADO

Ruído que surge ao trabalhar
Perturbação da audição

- Utilizar proteção auditiva.

4 Dados técnicos

Serras tico-tico	PS 300 EQ, PSB 300 EQ
Potência	720 W
Número de cursos	1000 - 2900 rpm
Comprimento do curso	26 mm
Curso pendular	3 Posições
posição inclinada máx.	45° para ambos os lados

Nível de emissão de vibrações a_h (soma vetorial em três direções) e insegurança K determinados segundo EN 62841:

Serrar madeira $a_h = 5,5 \text{ m/s}^2$

$K = 2,0 \text{ m/s}^2$

Serrar metal $a_h = 4,5 \text{ m/s}^2$

$K = 2,0 \text{ m/s}^2$

Os valores de emissão indicados (vibração, ruído)

- servem de comparativo de ferramentas,
- são também adequados para uma avaliação provisória do coeficiente de vibrações e do nível de ruído durante a aplicação,
- representam as aplicações principais da ferramenta elétrica.



CUIDADO

Os valores de emissão podem divergir dos valores apresentados. Isto depende da utilização da ferramenta e do tipo de peça a trabalhar.

- Tem de ser avaliada a carga real durante todo o ciclo de trabalho.
- Dependendo da carga real, devem ser determinadas medidas de segurança adequadas para a proteção do operador.

3 Utilização conforme as disposições

Conforme as disposições, as serras tico-tico estão previstas para serrar madeira e materiais semelhantes à madeira. Por meio das lâminas de serra especiais, disponibilizadas pela Festool, também é possível utilizar as ferramentas para serrar plástico, aço, alumínio, metal colorido e placas de cerâmica.



Em caso de utilização incorrecta, a responsabilidade é do utilizador.

Serras tico-tico	PS 300 EQ, PSB 300 EQ	
Profundidade de corte máx. (em função da lâmina de serra)	Madeira	120 mm
	Alumínio	20 mm
	Aço	10 mm
Peso de acordo com EPTA-Procedure 01:2014:	2,4 kg	

5 Componentes da ferramenta

- [1-1; 2-2]** Interruptor de ativação/desativação
- [1-2; 2-3]** Pega
- [1-3; 2-4]** Regulação do número de cursos
- [1-4]** Cabo de ligação à rede
- [1-5]** Chave de sextavado interior
- [1-6]** Interruptor de curso pendular
- [2-1]** Botão de bloqueio para funcionamento contínuo (apenas PS 300 EQ)
- [2-5]** Adaptador para aspiração
- [2-6]** Soltar alavanca do adaptador para aspiração
- [2-7]** Engatar o gancho do adaptador para aspiração
- [2-8]** Entalhe para o gancho no adaptador para aspiração
- [2-9]** Abertura de expulsão de aparas
- [2-10]** Capa de proteção

As figuras indicadas encontram-se no início do manual de instruções.

6 Colocação em funcionamento



ADVERTÊNCIA

Tensão ou frequência inadmissível!

Perigo de acidente

- ▶ A tensão da rede e a frequência da fonte de corrente devem estar de acordo com os dados da placa de identificação.
- ▶ Na América do Norte, só podem ser utilizadas ferramentas Festool com uma indicação de tensão de 120 V/60 Hz.



ADVERTÊNCIA

Perigo de ferimentos, choque elétrico

- ▶ Antes de efetuar qualquer trabalho na ferramenta retirar sempre a ficha da tomada!



CUIDADO

Aquecimento da conexão plug it caso o fecho de baioneta não esteja completamente bloqueado

Risco de queimadura

- ▶ Antes de ligar a ferramenta elétrica, assegurar que o fecho de baioneta está bem ligado ao cabo de ligação à rede e bloqueado.

Conexão e desconexão do cabo de ligação à rede **[1-4]** ver imagem **[2a]**.

PS 300 EQ

A ferramenta possui um interruptor de correção **[1-1]** para ligar/desligar (I= LIGADO; 0 = DESLIGADO).

PSB 300 EQ

A ferramenta possui um interruptor de premir **[2-2]** para ligar/desligar.

Para um funcionamento contínuo, pode ser bloqueado através do botão de bloqueio **[2-1]**. Premindo novamente o interruptor, o bloqueio volta a soltar-se.

7 Ajustes



ADVERTÊNCIA

Perigo de ferimentos, choque elétrico

- ▶ Antes de efetuar qualquer trabalho na ferramenta retirar sempre a ficha da tomada!

7.1 Trocar a ferramenta



CUIDADO

Perigo de ferimentos na ferramenta quente e afiada

- ▶ Não utilizar quaisquer ferramentas de trabalho embotadas e danificadas.
- ▶ Usar luvas de proteção.

- ▶ Abrir a alavanca de fixação **[3-4]** até o encosto.
- ▶ Sacar a folha de serra instalada.
- ▶ Inserir a folha de serra no porta-serra **[3-1]** até o encosto.

- ▶ Fechar a alavanca de fixação.

7.2 Ajustar a guia da folha de serra

Para guiar melhor a folha de serra, as serras „tico-tico“ estão dotadas de uma guia adicional de metal duro **[3-2]**, situada directamente sobre a peça a trabalhar.

- ▶ Com o auxílio da chave macho para sextavado **[1-5]** apertar o parafuso **[3-3]**, até que os mordentes quase encostem na folha de serra.



A folha de serra ainda deve mover-se facilmente!

7.3 Introduzir a protecção contra o estilhaçar

Com a protecção contra o estilhaçar obtêm-se cantos de cortes sem estilhaços, inclusive no lado da saída da folha de serra.

- ▶ Com a máquina desligada, introduzir a protecção contra o estilhaçar **[4-3]** na guia **[4-2]**, até a folha de serra,
- ▶ ligar a serra „tico-tico“,
- ▶ com a máquina em andamento, introduzir a protecção contra o estilhaçar, numa face plana, e serrar, até que a protecção contra o estilhaçar fique rente com a face frontal da mesa da serra.

- ⓘ Para que a protecção contra o estilhaçar funcione fiavelmente, ela deve, em ambos os lados, encostar bem na folha de serra. Por isto, para obter cortes sem estilhaços, deve ser introduzida uma nova protecção contra o estilhaçar, cada vez que se troque uma folha de serra.

7.4 Colocar a capa de protecção

A capa de protecção impede a projecção das aparas e melhora a eficácia da aspiração de aparas.

- ▶ Coloque a capa de protecção **[2-10]** entre a bancada da serra e o tensor de elevação,
- ▶ Empurre a capa de protecção para trás, até engatar, com uma leve pressão.

7.5 Ajustar a bancada de serra

A bancada de serra pode ser inclinada até 45°, para ambos os lados, para efetuar cortes oblíquos.

- ▶ Remova a capa de protecção e o protetor anti-tiaras.
- ▶ Desenrosque o parafuso de aperto **[4-1]** com a chave de sextavado interior .
- ▶ Empurre a mesa de serra aprox. 5 mm para a frente.

- ▶ Ajuste a posição inclinada pretendida de acordo com a escala **[5-2]**.

- ▶ Enrosque o parafuso de aperto **[4-1]**.

Para serrar próximo dos bordos é possível deslocar a mesa de serra para trás.

- ▶ Remova a capa de protecção e o protetor anti-tiaras.
- ▶ Desenrosque o parafuso de aperto **[4-1]** com a chave de sextavado interior .
- ▶ Empurre a mesa de serra para a posição traseira, de modo a que o pino centralizador **[5-1]** se ajuste na abertura **[5-3]**.
- ▶ Enrosque o parafuso de aperto **[4-1]**.

7.6 Ajustar o curso pendular

Para poder trabalhar diferentes materiais com avanço ideal, as serras tico-tico possuem um curso pendular ajustável. Com o interruptor de curso pendular **[1-6]** é possível seleccionar a posição pretendida:

Posição 0 = curso pendular desligado

Posição 3 = máximo curso pendular

Ajuste recomendado do curso pendular

Madeira dura, madeira macia, placas de aglomerado de madeira, placas de fibra de madeira	1 - 3
Placas de marceneiro, madeira contraplacada, plástico	1 - 2
Cerâmica	0
Alumínio, metais não ferrosos	0 - 2
Aço	0 - 1

7.7 Regulação do número de cursos

Através da roda de ajuste **[1-3; 2-4]** é possível ajustar progressivamente o número de cursos entre 1000 e 2900 rpm. Deste modo, pode ajustar a velocidade de corte na perfeição ao respetivo material a trabalhar.

Número de cursos recomendado (posição da roda de ajuste)

Madeira dura, madeira macia, placas de marceneiro, madeira contraplacada, placas de aglomerado de madeira	6
Placas de fibra de madeira	4 - 6
Plástico	3 - 6
Cerâmica, alumínio, metais não ferrosos	3 - 5
Aço	2 - 4

7.8 Aspiração



ADVERTÊNCIA

Perigo para a saúde devido a pó

- ▶ Os pó podem ser prejudiciais à saúde. Por isso, nunca trabalhe sem aspiração.
- ▶ Ao aspirar os pó prejudiciais à saúde, observe sempre as regulamentações nacionais.

Por meio do adaptador de aspiração **[2-5]**, as serras „tico-tico“ podem ser ligadas a um aspirador (diâmetro da mangueira 27 mm).

- ⓘ Ao trabalhar com aspiração, utilize sempre uma protecção contra o estilhaçar de modo a evitar uma obstrução dos canais de aspiração.
- ▶ Inserir o adaptador de aspiração na abertura traseira da mesa da serra, de forma que o gancho **[2-7]** encaixe na fresta **[2-8]**.
- ▶ Ao premir a alavanca **[2-6]**, o adaptador de aspiração pode ser sacado.

8 Trabalhar com a ferramenta elétrica



ADVERTÊNCIA

Perigo de ferimentos

- ▶ Fixe sempre a peça a trabalhar, de modo a que não se possa mover, ao ser trabalhada.

8.1 Conduzida livremente segundo o traçado

Através da sua forma triangular, o pára-farpas **[4-3]** indica a linha de corte da lâmina de serra. Deste modo, facilita a serragem segundo o traçado.

8.2 Penetrar sem furo prévio

Para cortes de penetração em materiais de madeira, a mesa da serra deve encontrar-se na posição dianteira (posição base, ver figura **[1]**).

- ▶ Posicionar a serra na canto dianteiro da mesa.
- ▶ regular a serra para o nº máximo de ciclos e posição 3 do curso de oscilação e penetrar na peça a trabalhar (figura **[6]**).

8.3 Protecção térmica (apenas PS 300 EQ)

Em caso de temperatura demasiado elevada do motor, verifica-se uma diminuição da alimentação elétrica e do número de rotações. A ferramenta elétrica só trabalha com potência reduzida, para viabilizar um arrefecimento rápido

através da ventilação do motor. Após o arrefecimento, a ferramenta elétrica volta a arrancar autonomamente.

9 Manutenção e conservação



ADVERTÊNCIA

Perigo de ferimentos, choque eléctrico

- ▶ Antes de efetuar quaisquer trabalhos de manutenção e conservação, retirar sempre a ficha da tomada de corrente!
- ▶ Todos os trabalhos de manutenção e reparação que exijam uma abertura da caixa do motor apenas podem ser efetuados por uma oficina de Serviço Após-Venda autorizada.



Serviço Após-Venda e Reparação somente pelo fabricante ou oficinas de serviço certificadas. Endereço mais próximo em: www.festool.pt

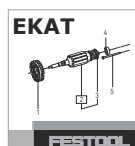

Utilizar apenas peças sobresselentes originais da Festool! Referência em: www.festool.pt

- ▶ Dispositivos de protecção e peças que estejam danificados têm de ser reparados ou substituídos de forma competente por uma oficina especializada credenciada, contanto que não seja dada nenhuma outra indicação no manual de instruções.

Para assegurar a circulação do ar, as aberturas do ar de refrigeração na carcaça do motor devem ser mantidas sempre desobstruídas e limpas.

9.1 Limpar a abertura de expulsão de aparas

Limpe regularmente a abertura de expulsão de aparas **[2-9]**, para evitar uma obstrução:

- ▶ Remova a capa de protecção,
- ▶ limpe a abertura de expulsão de aparas com um pincel ou aspire,
- ▶ volte a colocar a capa de protecção.
- ▶ Dispositivos de protecção e peças que estejam danificados têm de ser reparados ou substituídos de forma competente por uma oficina especializada credenciada, contanto que não seja dada nenhuma outra indicação no manual de instruções.

10 Acessórios

Consulte os números de encomenda dos acessórios e ferramentas no seu catálogo Festool ou na Internet em "www.festool.com".

10.1 Sistema de guia FS da Festool

O emprego do sistema de guia FS da Festool (figura [7]) facilita realizar cortes rectos e precisos, particularmente, em espessuras de até 20 mm. Para isto, a serra „tico-tico“ é colocada em um encosto de guia [7-1] (referência 490031) e, com o mesmo, passada ao longo de uma régua de guia. Para o ajuste sem folga, há no encosto de guia dois mordentes de guia ajustáveis [7-2]. Ao utilizar o encosto de guia, o Senhor deve empregar exclusivamente lâminas travadas. Recomendamos a lâmina de serra Festool S 75/4 FSG.

10.2 Encosto paralelo

Por meio do encosto paralelo (referência 490119), a serra „tico-tico“ pode ser passada, paralelamente, ao longo do canto da peça a trabalhar. O encosto paralelo pode ser montado de ambos os lados na mesa da serra:

- ▶ De frente, empurrar a alça de fixação [8-1] sobre a mesa da serra,
- ▶ do lado, empurrar o encosto paralelo [8-2] pela alça de fixação, até a posição desejada,
- ▶ apertar o botão de fixação [8-3].

10.3 Cortador de circunferência

O cortador de circunferência (referência 490118) permite realizar cortes circulares com um diâmetro entre 120 e 720 mm. O cortador de circunferência pode ser montado, de ambos os lados, na bancada de serra:

- ▶ empurre o aro de fixação [8-1] pelo lado da frente, em direção à bancada de serra,
- ▶ empurre o cortador de circunferência [8-4] lateralmente, através do aro de fixação, até à posição pretendida,
- ▶ feche o botão giratório [8-3],
- ▶ enfie a ponta do compasso [8-5] no orifício traseiro do cortador de circunferência.

10.4 CMS, da Festool

Com a instalação da serra „tico-tico“ no sistema CMS, da Festool, obtém-se uma serra de mesa semi-estacionária para cortes de forma. As informações a respeito constam no folheto CMS.

10.5 Lâminas de serra, outros acessórios

Para que seja possível cortar diferentes materiais de modo rápido e limpo, a Festool oferece, para todas as aplicações, lâminas de serra

adaptadas especificamente à sua serra tico-tico Festool.

11 Ambiente



Não deite a ferramenta no lixo doméstico! Encaminhar as ferramentas, acessórios e embalagens para reaproveitamento ecológico. Respeitar as normas nacionais em vigor.

Apenas países da UE: de acordo com a Diretiva Europeia sobre resíduos de equipamentos elétricos e eletrônicos e a sua transposição para a legislação nacional, as ferramentas elétricas usadas devem ser recolhidas separadamente e sujeitas a uma reciclagem que proteja o meio ambiente.

Informações sobre REACH: www.festool.com/reach

Оглавление

1	Символы.....	73
2	Указания по технике безопасности.....	73
3	Применение по назначению.....	74
4	Технические данные.....	75
5	Составные части инструмента.....	75
6	Подготовка к работе.....	75
7	Настройки.....	76
8	Работа с электроинструментом.....	77
9	Обслуживание и уход.....	78
10	Оснастка.....	78
11	Охрана окружающей среды.....	79

1 Символы

 Предупреждение об общей опасности

 Предупреждение об ударе током

 Прочтите руководство по эксплуатации и указания по технике безопасности!

 EAC

 TR066

 Работайте в респираторе!

 Используйте защитные наушники!

 Работайте в защитных очках!

 Работайте в защитных перчатках!

 Подсоединение сетевого кабеля

 Отсоединение сетевого кабеля

 Не выбрасывайте вместе с бытовыми отходами.

 Инструкция по использованию

 Инструкция, рекомендация

 Класс защиты II

 Маркировка CE: Подтверждает соответствие электроинструмента основным требованиям директив ЕС.

2 Указания по технике безопасности

2.1 Общие указания по технике безопасности для электроинструментов

 **ОСТОРОЖНО!** Прочтите все указания по технике безопасности и инструкции. Неточное соблюдение указаний может стать причиной удара электрическим током, пожара и/или серьезных травм.

Сохраняйте все указания по технике безопасности и инструкции для следующего пользователя.

Используемый в указаниях по технике безопасности термин «электроинструмент» относится к сетевым электроинструментам (с сетевым кабелем) и аккумуляторным электроинструментам (без сетевого кабеля).

2.2 Указания по технике безопасности при пользовании инструментом

- **При выполнении работ, в ходе которых рабочий инструмент может попасть на скрытую электропроводку или собственный кабель электропитания, держите электроинструмент за изолированные поверхности для хвата [1-2; 2-3].** При контакте с токопроводящим проводом металлические детали электроинструмента могут оказаться под напряжением и привести к поражению электрическим током.
- **Фиксируйте заготовку струбцинами или другими подходящими средствами на устойчивой опоре.** Недостаточно удерживать заготовку просто рукой, в этом случае она остаётся неустойчивой, и Вы можете потерять контроль над ней.
- **Электроинструменты Festool можно устанавливать только на специально предназначенные для этого верстаки.** При установке на верстак другого производителя или собственного изготовления инструмент может выйти из-под контроля и стать причиной серьезного травмирования.
- **Перед тем как положить инструмент, подождите, пока вал двигателя полностью остановится.** В противном случае возможно зацепление вращающихся деталей, что приведёт к потере контроля над инструментом.
- Запрещается использовать деформированные или потрескавшиеся пильные по-

лотна, а также полотна с тупыми или поврежденными зубьями.

- Всегда подводите лобзик к заготовке с работающей пилкой.



Используйте подходящие средства индивидуальной защиты: защитные наушники, защитные очки, респиратор в случае образования пыли во время работы; защитные перчатки при обработке шероховатых материалов и при смене пильного полотна.

- При проведении работ с интенсивным пылеобразованием всегда подключайте пилу к системе пылеудаления.
- Регулярно проверяйте вилку и кабель во избежание возможных повреждений. В случае повреждения замену вилки и кабеля выполняйте только в авторизованной мастерской Сервисной службы.

2.3 Обработка металла

 При обработке металлических поверхностей из соображений безопасности необходимо соблюдать следующие указания:

- Подключайте устройство защитного отключения (УЗО).
- Подключайте машинку к подходящему пылеудаляющему аппарату.
- Регулярно очищайте инструмент от отложений пыли в корпусе двигателя.
- Используйте пилки по металлу.
- Закрывайте щиток для защиты от опилок.



Работайте в защитных очках!

2.4 Уровни шума

Значения, определённые по EN 62841, как правило составляют:

Уровень звукового давления $L_{PA} = 83$ дБ(А)

Уровень мощности звуковых колебаний $L_{WA} = 94$ дБ(А)

Погрешность $K = 3$ дБ



ВНИМАНИЕ

Шум, возникающий при работе

Повреждение органов слуха

- Работайте в защитных наушниках.

Значение вибрации a_h по трём осям (векторная сумма) и коэффициент погрешности K , определённые по EN 62841:

Пиление древесины $a_h = 5,5$ м/с²

$K = 2,0$ м/с²

Резка металла

$a_h = 4,5$ м/с²

$K = 2,0$ м/с²

Указанные значения уровня шума/вибрации

- служат для сравнения инструментов;
- можно также использовать для предварительной оценки шумовой и вибрационной нагрузки во время работы;
- отражают основные области применения электроинструмента.



ВНИМАНИЕ

Фактические уровни шума и вибрации могут отклоняться от приведённых здесь значений. Это зависит от условий использования инструмента и от обрабатываемого материала.

- Необходимо оценить шумовое воздействие в реальных условиях эксплуатации с учётом всех этапов производственного цикла.
- Исходя из оценки шумового воздействия в реальных условиях эксплуатации, необходимо предпринимать соответствующие меры по охране труда работников.

3 Применение по назначению

Лобзики предназначены для пиления древесины и материалов, подобных древесине. Festool предлагает к ним также специальные пильные полотна для пиления пластмассы, стали, алюминия, цветного металла и керамических плит.



Ответственность за использование не по назначению несёт пользователь.



Инструмент сконструирован для профессионального применения.

Инструмент сконструирован для профессионального применения.

4 Технические данные

Лобзики	PS 300 EQ, PSB 300 EQ	
Мощность	720 Вт	
Частота рабочих ходов	1000–2900 об/мин	
Длина хода	26 мм	
Маятниковый ход	3 ступ.	
Регулировка наклона макс.	45° в обе стороны	
Макс. глубина пропила (в зависимости от пильного полотна)	Древесина	120 мм
	Алюминий	20 мм
	Сталь	10 мм
Масса согласно процедуре EPTA 01:2014:	2,4 кг	

Дата производства - см. этикетку инструмент

5 Составные части инструмента

- [1-1; 2-2]** Выключатель
- [1-2; 2-3]** Поверхность для хвата
- [1-3; 2-4]** Регулировка частоты ходов
- [1-4]** Сетевой кабель
- [1-5]** Внутренний шестигранный ключ
- [1-6]** Переключатель маятникового хода
- [2-1]** Фиксирующая кнопка непрерывного режима работы (только PS 300 EQ)
- [2-5]** Адаптер пылеудаления
- [2-6]** Отпускание рычага адаптера пылеудаления
- [2-7]** Фиксация крюка адаптера пылеудаления
- [2-8]** Проем для крюка на адаптере пылеудаления
- [2-9]** Отверстие для выброса опилок
- [2-10]** Кожух для защиты от стружки

Иллюстрации находятся в начале руководства по эксплуатации.

6 Подготовка к работе

ПРЕДУПРЕЖДЕНИЕ

Недопустимое напряжение или частота!

Опасность несчастного случая

- ▶ Сетевое напряжение и частота источника тока должны соответствовать данным, указанным на заводской табличке.
- ▶ В Северной Америке можно использовать только электроинструменты Festool с характеристикой по напряжению 120 В/60 Гц.

ПРЕДУПРЕЖДЕНИЕ

Опасность травмирования, поражение электрическим током

- ▶ Перед началом любых работ на машинке всегда вынимайте вилку из розетки!

ВНИМАНИЕ

Нагревание разъема plug it при неполностью заблокированном байонетном замке

Опасность ожога

Verbrennungsgefahr

- ▶ Перед включением электроинструмента убедитесь в том, что байонетный замок на сетевом кабеле полностью закрыт и заблокирован.

Порядок подсоединения/отсоединения сетевого кабеля **[1-4]** см. на рис. **[2a]**.

PS 300 EQ

Инструмент оснащен ползунковым выключателем **[1-1]** для включения/выключения (1 = ВКЛ.; 0 = ВЫКЛ.).

PSB 300 EQ

Инструмент оснащен нажимным выключателем **[2-2]** для включения/выключения.

При непрерывном режиме работы выключатель можно заблокировать с помощью фиксирующей кнопки **[2-1]**. При повторном нажатии выключателя происходит его разблокировка.

7 Настройки**ПРЕДУПРЕЖДЕНИЕ**

Опасность травмирования, поражение электрическим током

- ▶ Перед началом любых работ на машинке всегда вынимайте вилку из розетки!

7.1 Замена инструмента**ВНИМАНИЕ**

Опасность травмирования сильно нагревающимся и острым рабочим инструментом

- ▶ Не используйте затупившиеся и неисправные рабочие инструменты.
- ▶ Работайте в защитных перчатках.
- ▶ Натяжной рычаг **[3-4]** поднять до упора,
- ▶ Вынуть имеющуюся пилку,
- ▶ Вставить новую пилку до упора в зажим **[3-1]**,
- ▶ Закрыть натяжной рычаг.

7.2 Настройка направляющей для пилки

Для лучшего направления пилки маятниковые лобзики оснащены дополнительной направляющей из твёрдосплавного металла, расположенной непосредственно над заготовкой **[3-2]**.

- ▶ Внутренним шестигранным ключом **[1-5]** затянуть болт **[3-3]** настолько, чтобы щечки прилегли вплотную к пыльному полотну.



Пилка не должна быть закреплена намертво!

7.3 Применение защиты от сколов

Приспособление для защиты от сколов делает возможным создание превосходных кромок без задигов также с выпускной стороны пилки.

- ▶ При выключенном приборе насадить защиту от сколов **[4-3]** до пилки на направляющую **[4-2]**,
- ▶ Включить лобзик,
- ▶ во время его работы продвинуть защиту от сколов на горизонтальной плоскости, обрабатываемый материал надпилить до тех пор, пока защита не будет приложена на переднем крае рабочего стола.

❗ Для надёжной работы приспособления необходимо, чтобы оно плотно прилегло к пыльному полотну с двух сторон. Для получения чистой кромки реза при каждой смене пыльного полотна необходима одновременная замена приспособления для защиты от сколов.

7.4 Использование защитного кожуха

Кожух предназначен для защиты работающего от разлетающихся опилок и повышения эффективности их удаления.

- ▶ Вставьте кожух для защиты от опилок **[2-10]** между опорной плитой и зажимным рычагом,
- ▶ Слегка нажимая на кожух, задвиньте его назад до щелчка.

7.5 Регулировка плиты-основания

Для выполнения косых пропилов плиту-основание можно наклонять в диапазоне до 45° в обе стороны.

- ▶ Снимите кожух для защиты от опилок и противоскольную защиту.
- ▶ Выверните зажимной винт **[4-1]** с помощью торцового ключа-шестигранника.
- ▶ Сдвиньте плиту-основание примерно на 5 мм вперед.
- ▶ Отрегулируйте нужное наклонное положение по шкале **[5-2]**.
- ▶ Заверните зажимной винт **[4-1]**.

Для пиления вплотную к краю плиту-основание можно смещать назад.

- ▶ Снимите кожух для защиты от опилок и противоскольную защиту.
- ▶ Выверните зажимной винт **[4-1]** с помощью торцового ключа-шестигранника.
- ▶ Сдвиньте плиту-основание в заднее положение, чтобы центрирующий штифт **[5-1]** попал в отверстие **[5-3]**.
- ▶ Заверните зажимной винт **[4-1]**.

7.6 Регулировка маятникового хода

Для обработки различных материалов с оптимальной подачей у маятниковых лобзиков предусмотрена регулировка маятникового хо-

да. Нужное положение выбирается с помощью переключателя маятникового хода **[1-6]**:

Положение 0 = маятниковый ход выключен

Положение 3 = максимальный маятниковый ход

Рекомендуемая настройка маятникового хода

Твердая древесина, мягкая древесина, ДСП, ДВП 1-3

Столярные плиты, фанера, пластмасса 1-2

Керамика 0

Алюминий, цветные металлы 0-2

Сталь 0-1

7.7 Регулировка частоты ходов

Частоту ходов можно плавно изменять с помощью регулировочного колесика **[1-3; 2-4]** в диапазоне от 1000 до 2900 об/мин. и таким образом адаптировать скорость распиловки к обрабатываемому материалу.

Рекомендуемая частота ходов (положение регулировочного колесика)

Твердая древесина, мягкая древесина, столярные плиты, фанера, ДСП 6

ДВП 4-6

Пластмасса 3-6

Керамика, алюминий, цветные металлы 3-5

Сталь 2-4

7.8 Пылеудаление



ПРЕДУПРЕЖДЕНИЕ

Опасность для здоровья в результате воздействия пыли

- ▶ Пыль может представлять опасность для здоровья. Поэтому никогда не работайте без пылеудаления.
- ▶ При удалении опасной для здоровья пыли всегда соблюдайте национальные предписания.

С помощью адаптера для удаления пыли **[2-5]** лобзик можно подсоединить к пылеудаляющему аппарату (диаметр шланга 27 мм).



Всегда устанавливайте защитный фильтр для осколков при выполнении работ с отсасыванием, чтобы предотвратить закупорку отсасывающих каналов.

- ▶ Адаптер для удаления пыли следует вставить в заднее отверстие пыльного стола таким образом, чтобы крюк **[2-7]** зашел в паз **[2-8]**.
- ▶ После нажатия на рукоятку **[2-6]** адаптер для удаления пыли можно снять.

8 Работа с электроинструментом



ПРЕДУПРЕЖДЕНИЕ

Опасность травмирования

- ▶ Всегда укрепляйте обрабатываемую деталь так, чтобы она не двигалась при обработке.

8.1 Легкое пиление по линии разметки

Благодаря своей треугольной форме противоскольный вкладыш **[4-3]** точно указывает линию реза пыльного полотна. Таким образом он облегчает пиление по линии разметки.

8.2 Погружение без предварительного сверления

Для погружного пиления древесных материалов пилорама должна находиться в передней позиции (Основная позиция, см. рис. **[1]**).

- ▶ Насадить пилу на переднюю кромку пилорама,
- ▶ погрузить пилу на полной частоте ходов и положении маятникового хода 3 в заготовку (рис. **[6]**).

8.3 Защита от перегрева (только PS 300 EQ)

При повышенной температуре двигателя уменьшается подача тока и частота вращения. Инструмент продолжает работать с пониженной мощностью для обеспечения быстрого воздушного охлаждения двигателя. После охлаждения мощность электроинструмента снова автоматически повышается.

9 Обслуживание и уход



ПРЕДУПРЕЖДЕНИЕ

Опасность травмирования, поражение электрическим током

- ▶ Перед началом любых работ по ремонту и техническому обслуживанию устройства вынимайте вилку из розетки!
- ▶ Все работы по ремонту и техническому обслуживанию, которые требуют открывания корпуса двигателя, должны выполняться только специалистами авторизованной мастерской Сервисной службы.



Сервисное обслуживание и ремонт

должны выполняться только специалистами фирмы-изготовителя или в сервисной мастерской. Адрес ближайшей мастерской см. на: www.festool.ru/сервис

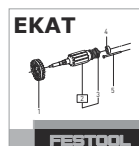

Используйте только оригинальные запасные части Festool! № для заказа на: www.festool.ru/сервис

- ▶ Ремонт или замена повреждённых защитных приспособлений и деталей должны выполняться в авторизованной ремонтной мастерской, если другое не указано в руководстве по эксплуатации.

Для обеспечения циркуляции воздуха отверстия для охлаждения в корпусе двигателя всегда должны быть открытыми и чистыми.

9.1 Очистка отверстия для выброса опилок

Не допускайте забивания отверстия для выброса опилок [2-9], регулярно прочищайте его:

- ▶ снимите защитный кожух,
- ▶ очистите отверстие для выброса опилок кисточкой или пылесосом,
- ▶ установите на место защитный кожух.
- ▶ Ремонт или замена повреждённых защитных приспособлений и деталей должны выполняться в авторизованной ремонтной мастерской, если другое не указано в руководстве по эксплуатации.

10 Оснастка

Коды для заказа оснастки и инструментов можно найти в каталоге Festool и в Интернете на www.festool.ru.

10.1 Festool Система направляющих FS

Применение системы направляющих (FS) (рис. [7])) облегчит Вам производство прямых и точных разрезов, особенно, при толщине материала до 20 мм. Для этого лобзик вставляется в упор направляющей [7-1] (номер заказа 490031) и ведётся вместе с ним вдоль шины-направляющей. Для точной установки в упоре направляющей имеются два переставляемых направляющих кулака [7-2]. При применении упора направляющей используйте только пильные полотна с разведённым зубом. Мы рекомендуем пильное полотно Festool S 75/4 FSG.

10.2 Параллельный упор

При помощи параллельного упора (номер заказа 490119) лобзик можно вести параллельно кромке заготовки. Параллельный упор можно смонтировать на обеих сторонах пильного стола:

- ▶ Подвинуть натяжную скобу [8-1] спереди на пильный стол,
- ▶ параллельный упор [8-2] в задвинуть со стороны, продев через натяжную скобу в желаемое положение,
- ▶ затянуть поворотную головку [8-3].

10.3 Циркуль

С помощью циркуля (№ для заказа 490118) можно выполнять круговые пропилы диаметром 120–720 мм. Циркуль можно монтировать с обеих сторон плиты-основания.

- ▶ Сначала сдвиньте зажимную скобу [8-1] на плиту-основание,
- ▶ затем установите циркуль [8-4] сбоку через зажимную скобу в нужное положение,
- ▶ заверните винт-барашек [8-3],
- ▶ вставьте наконечник [8-5] в отверстие с задней стороны циркуля.

10.4 Festool CMS

Используя лобзик в системе Festool CMS, мы получаем полустационарную пилораму для формовочного пиления. Информацию по данному вопросу Вы можете получить из проспекта CMS.

10.5 Пильные полотна, прочая оснастка

Для быстрой и чистой распиловки различных материалов Festool предлагает пильные полотна, специально разработанные для лобзиков Festool.

11 Охрана окружающей среды



Не выбрасывайте инструмент вместе с бытовыми отходами! Обеспечьте экологически безопасную утилизацию инструментов, оснастки и упаковки. Соблюдайте действующие национальные предписания.

Только для стран ЕС: согласно директиве ЕС об отходах электрического и электронного оборудования, а также гармонизированным национальным стандартам отслужившие свой срок электроинструменты должны утилизироваться отдельно и направляться на экологически безопасную переработку.

Информация по директиве REACH:

www.festool.com/reach

Obsah

1	Symboly.....	80
2	Bezpečnostní pokyny.....	80
3	Účel použití.....	81
4	Technické údaje.....	81
5	Jednotlivé součásti.....	82
6	Uvedení do provozu.....	82
7	Nastavení.....	82
8	Práce s elektrickým nářadím.....	83
9	Údržba a ošetřování.....	84
10	Příslušenství.....	84
11	Životní prostředí.....	85

1 Symboly

 Varování před všeobecným nebezpečím

 Varování před úrazem elektrickým proudem

 Přečtěte si návod k použití, bezpečnostní pokyny!

 Používejte respirátor!

 Noste chrániče sluchu!

 Noste ochranné brýle!

 Noste ochranné rukavice!

 Připojení síťového kabelu

 Odpojení síťového kabelu

 Nevyhazujte do domovního odpadu.

 Instruktažní návod

 Rada, upozornění

 Třída ochrany II

 Značka CE: Potvrzuje shodu elektrického nářadí se směrnicemi Evropského společenství.

2 Bezpečnostní pokyny**2.1 Všeobecné bezpečnostní pokyny pro elektrické nářadí**

 **VÝSTRAHA! Přečtěte si všechny bezpečnostní pokyny a instrukce.** Nedodržování bezpečnostních pokynů a instrukcí může způsobit úraz elektrickým proudem, požár a/nebo těžká poranění.

Všechny bezpečnostní pokyny a instrukce uschovejte, abyste je mohli použít i v budoucnosti.

Pojem „elektrické nářadí“ používaný v bezpečnostních pokynech se vztahuje na síťové elektrické nářadí (se síťovým kabelem) nebo na akumulátorové nářadí (bez síťového kabelu).

2.2 Bezpečnostní pokyny specifické pro dané nářadí

- **Když provádíte práce, při kterých může nástroj narazit na skrytá elektrická vedení nebo vlastní přívodní kabel, držte elektrické nářadí za izolované rukojeti [1-2; 2-3].** Kontaktem s vedením pod napětím se mohou pod napětí dostat i kovové části nářadí, což může způsobit úraz elektrickým proudem.
- **Obrobek upevněte a zajistěte pomocí svěrek nebo jiným způsobem ke stabilnímu podkladu.** Když budete obrobek držet pouze rukou nebo proti tělu, bude nestabilní, což může vést ke ztrátě kontroly.
- **Elektrické nářadí Festool se smí montovat pouze na pracovní stoly, které jsou k tomu firmou Festool určeny.** Montáž na jiný pracovní stůl nebo pracovní stůl vlastní výroby může způsobit, že elektrické nářadí nebude bezpečné, což může vést k těžkým úrazům.
- **Než elektrické nářadí odložíte, počkejte, dokud se nezastaví.** Nástroj se může zaháknout a způsobit ztrátu kontroly nad elektrickým nářadím.
- Deformované nebo naprasklé pilové plátky a pilové plátky s tupým nebo poškozeným ostřím se nesmějí používat.
- Přímočarou pilu nasazujte na obrobek vždy s běžícím pilovým plátkem.



Používejte vhodné osobní ochranné pomůcky: ochranu sluchu, ochranné brýle, prachovou masku při prašné práci, ochranné rukavice při práci s hrubými materiály a při výměně nástroje.

- Při prašných pracích připojte nářadí vždy k odsávání.
- Pravidelně kontrolujte zástrčku a kabel, abyste zabránili ohrožení. V případě poškození je nechte vyměnit výhradně v autorizovaném zákaznickém servisu.

2.3 Řezání kovu



Při řezání kovu je z bezpečnostních důvodů nutné dodržovat následující opatření:

- Zapojte nářadí přes proudový chránič (FI, PRCD).
- K nářadí připojte vhodný vysavač.
- Pravidelně čistěte prach usazený v krytu motoru.
- Použijte pilový plátek na kov.
- Zavřete ochranný kryt proti třískám.



Noste ochranné brýle!

2.4 Hodnoty emisí

Hodnoty zjištěné podle EN 62841 představují typicky:

Hladina akustického tlaku $L_{PA} = 83 \text{ dB(A)}$

Hladina akustického výkonu $L_{WA} = 94 \text{ dB(A)}$

Nejistota $K = 3 \text{ dB}$



UPOZORNĚNÍ

Při práci vzniká hluk

Poškození sluchu

- Používejte ochranu sluchu.

Hodnota vibrací a_h (součet vektorů ve třech směrech) a nejistota K zjištěné podle EN 62841:

4 Technické údaje

Přímočaré pily	PS 300 EQ, PSB 300 EQ	
Výkon	720 W	
Počet zdvihů	1 000–2 900 min^{-1}	
Délka zdvihu	26 mm	
Kyvny pohyb	3 stupně	
Max. šikmá poloha	45° na obě strany	
Max. hloubka řezu (v závislosti na pilovém plátku)	Dřevo	120 mm
	Hliník	20 mm
	Ocel	10 mm
Hmotnost podle EPTA-Procedure 01:2014:	2,4 kg	

Řezání dřeva	$a_h = 5,5 \text{ m/s}^2$
	$K = 2,0 \text{ m/s}^2$
Řezání kovu	$a_h = 4,5 \text{ m/s}^2$
	$K = 2,0 \text{ m/s}^2$

Uvedené emitované hodnoty (vibrace, hluchnost)

- slouží k porovnání nářadí,
- jsou vhodné také pro předběžné posouzení zatížení vibracemi a hlukem při použití nářadí,
- vztahují se k hlavním druhům použití elektrického nářadí.



UPOZORNĚNÍ

Hodnoty emisí se mohou od uvedených hodnot lišit. Závisí to na použití nářadí a druhu obrobku.

- Je nutné posoudit skutečné zatížení během celého provozního cyklu.
- V závislosti na skutečném zatížení je nutné stanovit vhodná bezpečnostní opatření na ochranu pracovníka.

3 Účel použití

Přímočaré pily jsou určeny pro řezání dřeva a materiálů podobných dřevu. Se speciálními pilovými plátky, které nabízí Festool, lze nářadí používat i k řezání plastů, oceli, hliníku, barevných kovů a keramických desek.



Při použití v rozporu s určeným účelem přebírá odpovědnost uživatel.

5 Jednotlivé součásti

- [1-1; 2-2] Vypínač
- [1-2; 2-3] Plocha pro uchopení
- [1-3; 2-4] Regulace počtu zdvihů
- [1-4] Přívodní kabel
- [1-5] Inbusový klíč
- [1-6] Spínač kyvného pohybu
- [2-1] Aretační tlačítko pro trvalý provoz (jen PS 300 EQ)
- [2-5] Nástavec odsávání
- [2-6] Tlačítko pro uvolnění nástavce odsávání
- [2-7] Háček pro zajištění nástavce odsávání
- [2-8] Otvor pro háček na nástavci odsávání
- [2-9] Vyhazování třísek
- [2-10] Ochranný kryt proti třískám

Uvedené obrázky se nacházejí na začátku návodu k použití.

6 Uvedení do provozu



VAROVÁNÍ

Nepřípustné napětí nebo nepřípustná frekvence!

Nebezpečí úrazu

- Síťové napětí a frekvence zdroje elektrické energie musí souhlasit s údaji na typovém štítku.
- V Severní Americe se smí používat pouze nářadí Festool s napětím 120 V / 60 Hz.



VAROVÁNÍ

Nebezpečí poranění elektrickým proudem

- Před prováděním jakýchkoli prací na nářadí vytáhněte síťovou zástrčku ze zásuvky!



UPOZORNĚNÍ

Zahřívání přípojky plug it při nedokonalé zajištění bajonetového uzávěru

Nebezpečí popálení

- Před zapnutím elektrického nářadí zkontrolujte, zda je bajonetový uzávěr na síťovém kabelu úplně zavřený a zajištěný.

Připojení a odpojení síťového kabelu [1-4] viz obrázek [2a].

PS 300 EQ

Nářadí má posuvné tlačítko [1-1] pro zapnutí a vypnutí (I = zapnuté; 0 = vypnuté).

PSB 300 EQ

Nářadí má tlačítko [2-2] pro zapnutí a vypnutí. Pro trvalý provoz ho lze zajistit aretačním tlačítkem [2-1]. Opětovným stisknutím spínače se aretace uvolní.

7 Nastavení



VAROVÁNÍ

Nebezpečí poranění elektrickým proudem

- Před prováděním jakýchkoli prací na nářadí vytáhněte síťovou zástrčku ze zásuvky!

7.1 Výměna nástroje



UPOZORNĚNÍ

Nebezpečí poranění o horký a ostrý nástroj

- Nepoužívejte tupé a vadné nástroje.
 - Noste ochranné rukavice.
 - Upínací páčku uvolněte až na doraz [3-4].
 - Sejměte pilový list.
 - Nový pilový list zasuňte až na doraz k upínce pilového listu [3-1].
 - Přitáhněte upínací páčku.
- 7.2 Nastavení vedení pilového listu**
- Pro lepší vedení pilového listu mají přímočaré pily přímo nad obrobkem přídatné vedení z tvrdokovu [3-2].
- Pomocí nástrčkového klíče s vnitřním šestihranem [1-5] přitáhněte šroub [3-3] natolik, aby čelisti pilového listu téměř přiléhaly.



Pilovým listem se musí dát ještě lehce pohybovat!

7.3 Nasazení ochranného krytu proti tvorbě otřepů

Ochranný kryt proti tvorbě otřepů umožní provádění řezů s hranami bez otřepů i na výstupní straně pilového listu.

- Vypněte stroj a nasuňte ochranný kryt proti tvorbě otřepů [4-3] až k pilovému listu na vedení [4-2],
- zapněte přímočarou pilu,
- za chodu stroju zasuňte ochranný kryt proti tvorbě otřepů tak dalece - při tom nařízněte - až bude ochranný kryt proti tvorbě

otřepů lícovat s přední hranou pilového stolu.

- i** Aby byla zaručena spolehlivá funkčnost ochranného krytu proti tvorbě otřepů, musí z obou stran těsně přiléhat k pilovému listu. Z tohoto důvodu by se pro zajištění řezů bez otřepů měl při každé výměně pilového listu nasadit i nový ochranný kryt proti tvorbě otřepů.

7.4 Nasazení ochranného krytu proti třískám

Ochranný kryt proti třískám zabraňuje odskakování třísek a zlepšuje účinnost odsávání třísek.

- Ochranný kryt proti třískám **[2-10]** nasadte mezi stůl pily a upínací páčku.
- Mírným tlakem zasuňte ochranný kryt až nadoraz dozadu.

7.5 Nastavení stolu pily

Stůl pily lze pro šikmé řezy do 45° na obou stranách natočit.

- Odstraňte ochranný kryt proti třískám a zábranu.
- Povolte upínací šroub **[4-1]** inbusovým klíčem.
- Posuňte stůl pily cca 5 mm dopředu.
- Pomocí stupnice **[5-2]** nastavte požadovanou šikmou polohu.
- Utáhněte upínací šroub **[4-1]**.

Pro řezání blízko okraje lze stůl pily posunout dozadu.

- Odstraňte ochranný kryt proti třískám a zábranu.
- Povolte upínací šroub **[4-1]** inbusovým klíčem.
- Posuňte stůl pily do zadní polohy tak, aby středící trn **[5-1]** zapadl do otvoru **[5-3]**.
- Utáhněte upínací šroub **[4-1]**.

7.6 Nastavení kyvného pohybu

Aby bylo možné řezat různé materiály s optimálním posuvem, jsou přímočaré pily vybavené nastavitelným kyvným pohybem. Pomocí spínače kyvného pohybu **[1-6]** se zvolí požadovaná poloha:

Poloha 0 = kyvný pohyb vypnutý

Poloha 3 = maximální kyvný pohyb

Doporučené nastavení kyvného pohybu

Tvrdé dřevo, měkké dřevo, dřevotřískové desky, desky s dřevěnými vlákny	1–3
Laťovky, překližka, plast	1–2
Keramika	0

Doporučené nastavení kyvného pohybu

Hliník, neželezné kovy	0–2
Ocel	0–1

7.7 Regulace počtu zdvihů

Počet zdvihů lze nastavit pomocí ovládacího kolečka **[1-3; 2-4]** plynule od 1 000 do 2 900 min⁻¹. Můžete tak rychlost řezání optimálně přizpůsobit příslušnému materiálu.

Doporučený počet zdvihů (poloha ovládacího kolečka)

Tvrdé dřevo, měkké dřevo, laťovky, překližka, dřevotříska	6
Desky s dřevěnými vlákny	4–6
Plast	3–6
Keramika, hliník, neželezné kovy	3–5
Ocel	2–4

7.8 Odsávání



VAROVÁNÍ

Ohrožení zdraví působením prachu

- Prach může být zdraví škodlivý. Nikdy proto nepracujte bez odsávání.
- Při odsávání zdraví škodlivého prachu vždy dodržujte národní předpisy.

Pomocí adaptoru **[2-5]** napojit přímočaré pily na vysavač. (Průměr hadice 27 mm).

- i** lze Při práci s odsáváním používejte vždy ochranný kryt proti tvorbě otřepů, zabráníte tak ucpávání odsávacích kanálů.
- Zasuňte odsávací adaptor do zadního otvoru pilového stolu tak, aby se hák **[2-7]** zasekl do drážky **[2-8]**.
 - Po stisknutí páčky **[2-6]** je možno odsávací adaptor znovu odejmout.

8 Práce s elektrickým nářadím



VAROVÁNÍ

Nebezpečí poranění

- Obrobek upevněte vždy tak, aby se při opracovávání nemohl pohybovat.

8.1 Vedení v ruce podle rysky

Díky trojúhelníkovému tvaru vyznačuje zábrana **[4-3]** linii řezu pilového plátku. Usnadňuje tak řezání podle rysky.

8.2 Ponoření bez předvrtání

Pro zanoření do dřevěných materiálů musí být saně v přední poloz (základní poloha, viz obr. [1]).

- ▶ Nasadte pilu na přední hranu stolu.
- ▶ Při plných otáčkách a nastaveném předkmitu 3 ponořte pilový list do obrobku (obr. [6]).

8.3 Tepelná pojistka (jen PS 300 EQ)

Při příliš vysoké teplotě motoru se omezí přívod proudu a otáčky. Elektrické nářadí běží jen s omezeným výkonem, aby bylo zajištěno rychlé vychladnutí pomocí větrání motoru. Po vychladnutí se elektrické nářadí opět samo naplno rozběhne.

9 Údržba a ošetřování



VAROVÁNÍ

Nebezpečí poranění elektrickým proudem

- ▶ Před jakýmkoli pracemi údržby a opravami vytáhněte vždy síťovou zástrčku ze zásuvky!
- ▶ Všechny práce údržby a opravy, které vyžadují otevření krytu motoru, smí provádět pouze autorizovaný zákaznický servis.



Servis a opravy smí provádět pouze výrobce nebo servisní dílny. Nejbližší adresu najdete na: www.festool.cz/service



Používejte jen originální náhradní díly Festool! Obj. č. na: www.festool.cz/service

- ▶ Poškozené ochranné prvky a díly musejí být odborně opraveny nebo vyměněny kvalifikovaným servisem, pokud není v návodu k obsluze uvedeno jinak.

Pro zajištění cirkulace vzduchu musí být chladičí otvory udržovány stále volné a čisté.

9.1 Čištění otvoru pro vyhazování třísek

Pravidelně čistěte otvor pro vyhazování třísek [2-9], abyste zabránili ucpání:

- ▶ Odstraňte ochranný kryt proti třískám,
- ▶ vyčistěte otvor pro vyhazování třísek štětcem, nebo ho vysajte,
- ▶ znovu nasadte ochranný kryt proti třískám.
- ▶ Poškozené ochranné prvky a díly musejí být odborně opraveny nebo vyměněny kvalifikovaným servisem, pokud není v návodu k obsluze uvedeno jinak.

10 Příslušenství

Objednací čísla příslušenství a náradí vyhledejte, prosím, ve svém katalogu Festool nebo na internetu na „www.festool.com“.

10.1 Vodicí systém FS Festool

Použití vodicího systému FS Festool (obr. [7]) Vám usnadní provádění rovných a přesných řezů především u materiálů do tloušťky 20 mm. Přitom se přímočará pila nasadí do vodicí zářáčky [7-1] (obj. čís. 490031) a spolu s ní je vedena podél vodicí kolejnice. Pro nastavení zářáčky bez vůle jsou ve vodicí zářáčce dvě nastavitelné vodicí čelisti [7-2], které lze regulovat pomocí šestihranného nástrčkového klíče. Při použití vodicí zářáčky používejte pouze polozkřížených pilových listů. Doporučujeme pilový list Festool S75/4 FSG.

10.2 Rovnoběžný doraz

Pomocí rovnoběžného dorazu (obj. čís. 490119) lze přímočarou pilu vést rovnoběžně s hranou obrobku. Rovnoběžný doraz je možno připevnit z obou stran k pilovému stolu:

- ▶ Upínací třmen [8-1] vnasuňte zepředu na pilový stůl,
- ▶ rovnoběžný doraz [8-2] vprostrčte upínacím třmenem ze strany do požadované polohy,
- ▶ utáhněte otočný knoflík [8-3].

10.3 Kružítko

S kružítkem (obj. č. 490118) lze vytvářet kruhové řezy o průměru od 120 do 720 mm. Kružítko lze namontovat na stůl pily z obou stran.

- ▶ Nasuňte upínací třmen [8-1] zepředu na stůl pily,
- ▶ zasuňte kružítko [8-4] ze strany upínacím třmenem do požadované polohy,
- ▶ utáhněte otočný knoflík [8-3],
- ▶ nasadte špičku kružítko [8-5] do zadního otvoru v kružítku.

10.4 Festool CMS

Zabudováním přímočaré pily do systému Festool CMS získáte polostacionární stolní pilu pro tvarované řezání. Informace najdete v prospektu k CMS.

10.5 Pilové plátky, ostatní příslušenství

Abyste mohli rychle a čistě řezat různé materiály, nabízí vám Festool pro všechny druhy použití pilové plátky přizpůsobené speciálně pro vaši přímočarou pilu.

11 Životní prostředí



Nářadí nevyhazujte do domovního odpadu! Nářadí, příslušenství a obaly odevzdejte k ekologické recyklaci. Dodržujte platné vnitrostátní předpisy.















Pouze EU: Podle evropské směrnice o odpadních elektrických a elektronických zařízeních a provádění v národním právu se musí staré elektrické nářadí shromažďovat odděleně a odevzdat k ekologické recyklaci.

Informace k REACH: www.festool.com/reach

Spis treści

1	Symbole.....	86
2	Uwagi dotyczące bezpieczeństwa.....	86
3	Użycie zgodne z przeznaczeniem.....	87
4	Dane techniczne.....	88
5	Elementy urządzenia.....	88
6	Rozruch.....	88
7	Ustawienia.....	89
8	Praca z narzędziem elektrycznym.....	90
9	Konserwacja i utrzymanie w czystości.....	90
10	Wyposażenie.....	91
11	Środowisko.....	91

1 Symbole

-  Ostrzeżenie przed ogólnym zagrożeniem
-  Ostrzeżenie przed porażeniem prądem
-  Przeczytać instrukcję obsługi i wskazówki dotyczące bezpieczeństwa!
-  Należy stosować ochronę dróg oddechowych!
-  Należy nosić ochronniki słuchu!
-  Należy nosić okulary ochronne!
-  Należy nosić rękawice ochronne!
-  Podłączanie przewodu zasilającego
-  Odłączanie przewodu zasilającego
-  Nie wyrzucać razem z odpadami domowymi.
-  Instrukcja postępowania
-  Zalecenie, wskazówka
-  Klasa zabezpieczenia II
-  Oznakowanie CE: potwierdza zgodność elektronarzędzia z wytycznymi Wspólnoty Europejskiej.

2 Uwagi dotyczące bezpieczeństwa

2.1 Ogólne wskazówki bezpieczeństwa dotyczące elektronarzędzi

 **OSTRZEŻENIE!** Należy przeczytać wszystkie wskazówki i instrukcje dotyczące bezpieczeństwa. Nieprzestrzeganie wskazówek i instrukcji dotyczących bezpieczeństwa może doprowadzić do porażenia prądem, pożaru i/ lub powstania ciężkich obrażeń ciała. **Wszystkie wskazówki i instrukcje dotyczące bezpieczeństwa należy zachować do wykorzystania w przyszłości.**

Używane w niniejszych wskazówkach dotyczących bezpieczeństwa pojęcie „elektonarzędzie” odnosi się do narzędzi elektrycznych zasilanych z sieci (z przewodem zasilającym) i do narzędzi elektrycznych zasilanych z akumulatora (bez przewodu zasilającego).

2.2 Wskazówki dotyczące bezpieczeństwa właściwe dla urządzenia

- **W przypadku wykonywania prac, podczas których narzędzie robocze mogłoby przeciąć niewidoczne przewody zasilające lub własny przewód zasilający, elektronarzędzie trzymać wyłącznie za izolowane powierzchnie uchwytu.** Zetknięcie z przewodem przewodzącym prąd elektryczny może spowodować, że metalowe elementy urządzenia znajdują się pod napięciem, co doprowadzi do porażenia elektrycznego.
- **Element obrabiany należy mocować do stabilnego podłoża i zabezpieczać za pomocą zacisków lub w inny sposób.** Jeśli element obrabiany jest podtrzymywany jedynie ręką lub inną częścią ciała, jest on zamocowany niestabilnie, co może prowadzić do utraty kontroli nad nim.
- **Elektonarzędzia Festool mogą być montowane wyłącznie na stołach roboczych dopuszczonych do tego celu przez Festool.** Zainstalowanie w innym lub samodzielnie wykonanym stole roboczym może spowodować, że elektronarzędzie stanie się niebezpieczne i może prowadzić do ciężkich wypadków.
- **Należy zaczekać, aż elektronarzędzie zatrzyma się, zanim zostanie odłożone.** Istnieje ryzyko zahaczenia się narzędzia, co może prowadzić do utraty kontroli nad nim.
- Nie wolno stosować zdeformowanych lub popękanych brzeszczotów, jak również

brzeszczotów z tępyymi lub uszkodzonymi ostrzami.

- Wyrzynarkę należy przykładać do materiału obrabianego tylko po uruchomieniu brzeszczotu.



Należy stosować odpowiednie środki ochrony indywidualnej: ochronniki słuchu, okulary ochronne, maskę przeciwpyłową w trakcie prac, podczas których powstaje duża ilość pyłu, rękawice ochronne podczas obróbki szorstkich materiałów i podczas przezbrajania narzędzia.

- Przy pracach związanych z silnym pyleniem urządzenie należy zawsze podłączać do odkurzacza.
- Regularnie sprawdzać wtyczkę oraz kabel, aby uniknąć zagrożenia. W razie uszkodzenia zlecić ich wymianę w autoryzowanym warsztacie serwisowym.

2.3 Obróbka metalu



Ze względów bezpieczeństwa przy obróbce metalu należy stosować następujące środki zabezpieczające:

- Zainstalować prądowy wyłącznik ochronny (FI, PRCD).
- Podłączyć urządzenie do odpowiedniego odkurzacza.
- Regularnie czyścić urządzenie ze złożeń pyłu w obudowie silnika.
- Zastosować brzeszczot do metalu.
- Podłączyć osłonę przed wiórami.



Należy nosić okulary ochronne!

2.4 Wartości emisji

Wartości obliczone zgodnie z EN 62841 wynoszą zazwyczaj:

Poziom ciśnienia akustycznego $L_{PA} = 83 \text{ dB(A)}$

Poziom mocy akustycznej $L_{WA} = 94 \text{ dB(A)}$

Tolerancja błędów $K = 3 \text{ dB}$

Wartość emisji wibracji a_h (suma wektorowa w trzech kierunkach) oraz tolerancja błędów K ustalane wg EN 62841:

Cięcie drewna $a_h = 5,5 \text{ m/s}^2$

$K = 2,0 \text{ m/s}^2$

Cięcie metalu $a_h = 4,5 \text{ m/s}^2$

$K = 2,0 \text{ m/s}^2$

Podane wartości emisji (wibracje, szmery)

- służą do porównania narzędzi,
- nadają się do tymczasowej oceny obciążenia wibracjami i hałasem podczas użytkowania,
- odnoszą się do głównych zastosowań elektronarzędzia.



OSTROŻNIE

Rzeczywiste wartości emisji hałasu mogą różnić się od wartości podanych. Zależy to od zastosowania narzędzia i rodzaju obrabianego elementu.

- ▶ Rzeczywiste wartości należy określić dla całego cyklu pracy urządzenia.
- ▶ W zależności od rzeczywistego obciążenia hałasem należy określić odpowiednie środki bezpieczeństwa, w celu ochrony użytkownika.

3 Użycie zgodne z przeznaczeniem

Zgodnie z przeznaczeniem wyrzynarki przewidziane są do cięcia drewna i materiałów drewnopodobnych. Przy zastosowaniu oferowanych przez firmę Festool brzeszczotów specjalnych urządzenia te można stosować również do cięcia tworzyw sztucznych, stali, aluminium, metali kolorowych i płytek ceramicznych.



W przypadku eksploatacji niezgodnej z przeznaczeniem odpowiedzialność ponosi użytkownik.



OSTROŻNIE

Parametry emisji

Uszkodzenie słuchu

- ▶ Używać ochronników słuchu.

4 Dane techniczne

Wyrzynarki	PS 300 EQ, PSB 300 EQ	
Moc	720 W	
Liczba suwów	1000 - 2900 min ⁻¹	
Długość suwu	26 mm	
Suw wahadłowy	3 stopnie	
nastawianie skosu maks.	45° po obu stronach	
maks. głębokość cięcia (w zależności od brzeszczotu)	Drewno	120 mm
	Aluminium	20 mm
	Stal	10 mm
Ciężar zgodnie z procedurą EPTA 01:2014:	2,4 kg	

5 Elementy urządzenia

- [1-1; 2-2] Włącznik/Wyłącznik
- [1-2; 2-3] Powierzchnia chwytania
- [1-3; 2-4] Regulacja liczby suwów
- [1-4] Przewód przyłączeniowy
- [1-5] Klucz inbusowy
- [1-6] Przetątnik suwu wahadłowego
- [2-1] Przycisk blokujący dla pracy ciągłej (tylko PS 300 EQ)
- [2-5] Adapter do odsysania
- [2-6] Zwolnić dźwignię adaptera do odsysania
- [2-7] Zatrzasknąć haczyk adaptera do odsysania
- [2-8] Wgłębienie na haczyk adaptera do odsysania
- [2-9] Otwór wyrzutu wiórów
- [2-10] Zabezpieczenie przed sypaniem wiórów

Podane rysunki znajdują się w załączniku instrukcji obsługi.

6 Rozruch



OSTRZEŻENIE

Niedozwolone napięcie lub częstotliwość!

Niebezpieczeństwo wypadku

- Napięcie sieciowe i częstotliwość źródła prądu muszą zgadzać się z danymi na tabliczce identyfikacyjnej.
- W Ameryce Północnej wolno stosować wyłącznik urządzenia Festool o parametrach napięcia 120 V/60 Hz.



OSTRZEŻENIE

Niebezpieczeństwo zranienia, porażenie prądem

- Przed przystąpieniem do wykonywania jakichkolwiek prac przy urządzeniu należy zawsze wyciągać wtyczkę z gniazda zasilającego!



OSTROŻNIE

Wtyczka plug-it ulega rozgrzaniu, gdy zamek bagnetowy nie jest całkowicie zamknięty

Niebezpieczeństwo spalania

- Przed uruchomieniem elektronarzędzia sprawdzić, czy zamek bagnetowy na przewodzie zasilania jest całkowicie zamknięty i zablokowany.

Podłączanie i odłączanie przewodu sieciowego [1-4] patrz ilustracja [2a].

PS 300 EQ

Urządzenie jest wyposażone w przetątnik suwakowy [1-1] do włączania i wyłączania (I = WŁ.; 0 = WYŁ.).

PSB 300 EQ

Urządzenie jest wyposażone w przelącznik w formie przycisku [2-2] do włączania i wyłączenia.

Przy pracy ciągłej można go zablokować przyciskiem blokującym [2-1]. Ponowne naciśnięcie przelącznika powoduje zwolnienie blokady.

7 Ustawienia



OSTRZEŻENIE

Niebezpieczeństwo zranienia, porażenie prądem

- ▶ Przed przystąpieniem do wykonywania jakichkolwiek prac przy urządzeniu należy zawsze wyciągać wtyczkę z gniazda zasilającego!

7.1 Wymiana narzędzia



OSTROŻNIE

Niebezpieczeństwo zranienia związane z gorącymi i ostrymi narzędziami

- ▶ Nie stosować stępionych ani uszkodzonych narzędzi.
- ▶ Nosić rękawice ochronne.
- ▶ Dźwignię mocującą [3-4] odciągnąć do oporu.
- ▶ Wyjąć poprzedni brzeszczot.
- ▶ Włożyć do oporu nowy brzeszczot w przeznaczony do tego chwyt [3-1].
- ▶ Zamknąć dźwignię mocującą.

7.2 Ustawienie prowadzenia brzeszczota

Dla lepszego prowadzenia brzeszczota wyrzynarki bezpośrednio nad obrabianym przedmiotem posiadają dodatkowe dwie płyty prowadzące z węgla spiekane [3-2].

- ▶ Kluczem do śrub z łbem okrągłym o gnieździe sześciokątnym [1-5] tak przykręcić śrubę [3-3], by szczęki prawie przylegały do brzeszczota.



Brzeszczot musi mieć jeszcze pewien luz, by mógł się lekko poruszać!

7.3 Zakładanie zabezpieczenia przeciwodpryskowego

Zabezpieczenie przeciwodpryskowe umożliwia przekroje o czystych krawędziach bez wyrw, także po tej stronie, po której brzeszczot wychodzi z materiału.

- ▶ Przy wyłączonej maszynie zabezpieczenie przeciwodpryskowe [4-3] nasunąć na prowadzenie [4-2] aż do brzeszczota,
- ▶ włączyć wyrzynarkę,
- ▶ przy pracującej maszynie zabezpieczenie przeciwodpryskowe przy równej płaszczyźnie wsunąć, jednocześnie je rozcinając, tak daleko, aż zrówna się z przednią krawędzią stołu maszyny.

- ⓘ Aby zabezpieczenie przeciwodpryskowe funkcjonowało niezawodnie, musi z obu stron kończyć się tuż przy brzeszczocie. Stąd też przy każdej wymianie brzeszczota powinno się umieścić także nowe zabezpieczenie przeciwodpryskowe.

7.4 Zamontować zabezpieczenie przed sypaniem wiórów

Zapobiega ono wyrzucaniu wiórów i polepsza skuteczność odsysania wiórów.

- ▶ Umieścić zabezpieczenie przed sypaniem wiórów [2-10] między stołem a stopkami i
- ▶ przesunąć je do tyłu lekko naciskając, aż do zablokowania.

7.5 Ustawianie stołu pilarskiego

Stół pilarski można przechylać na obie strony w celu wykonywania cięć pod kątem do 45°.

- ▶ Zdjąć zabezpieczenie przed sypaniem wiórów i wkładkę antywyrwaniową.
- ▶ Odkręcić śrubę zaciskową [4-1] kluczem imbusowym.
- ▶ Przesunąć stół pilarski ok. 5 mm do przodu.
- ▶ Ustawić żądane nachylenie zgodnie ze skalą [5-2].
- ▶ Przykręcić śrubę zaciskową [4-1].

W celu wykonywania cięć blisko krawędzi stół pilarski można przesunąć do tyłu.

- ▶ Zdjąć zabezpieczenie przed sypaniem wiórów i wkładkę antywyrwaniową.
- ▶ Odkręcić śrubę zaciskową [4-1] kluczem imbusowym.
- ▶ Przesunąć stół pilarski ok. 5 mm do tyłu, tak aby czop centrujący [5-1] pasował do otworu [5-3].
- ▶ Przykręcić śrubę zaciskową [4-1].

7.6 Ustawianie suwu wahadłowego

Aby móc obrabiać różne materiały z optymalnym posuwem, wyrzynarki posiadają regulowany suw wahadłowy. Przelącznik suwu wahadłowego [1-6] pozwala na ustawienie żadanego położenia:

Położenie 0 = suw wahadłowy wyłączony

Położenie 3 = maksymalny suw wahadłowy

Zalecane położenie suwu wahadłowego

Drewno twarde, drewno miękkie, płyty wiórowe, płyty pilśniowe	1 - 3
Płyta stolarska, sklejka, tworzywo sztuczne	1 - 2
Ceramika	0
Aluminium, metale nieżelazne	0 - 2
Stal	0 - 1

7.7 Regulacja liczby suwów

Liczbę suwów roboczych można ustawić za pomocą pokrętła nastawczego [1-3; 2-4] bezstopniowo, w zakresie od 1000 do 2900 min⁻¹. Dzięki temu można dopasować prędkość cięcia do danego materiału.

Zalecana liczba suwów (pozycja pokrętła nastawczego)

Drewno twarde, drewno miękkie, płyta stolarska, sklejka, płyty wiórowe	6
Płyty pilśniowe	4 - 6
Tworzywo sztuczne	3 - 6
Ceramika, aluminium, metale nieżelazne	3 - 5
Stal	2 - 4

7.8 Odsysanie**OSTRZEŻENIE****Zagrożenie zdrowia spowodowane pyłami**

- ▶ Pył mogą stanowić zagrożenie dla zdrowia. Z tego względu nigdy nie należy pracować bez odsysania.
- ▶ Przy odsysaniu pyłów stanowiących zagrożenie dla zdrowia zawsze należy przestrzegać przepisów państwowych.

Za pomocą przystawki do odsysania [2-5] można przyłączać wyrzynarki do odkurzacza (średnica węża 27 mm).

i W czasie wykonywania pracy z odsysaniem pyłów należy zawsze zakładać zabezpieczenie przeciwodpryskowe w celu uniknięcia zatkania kanałów odsysających.

- ▶ Przystawkę do odsysania włożyć w tylny otwór stołu wyrzynarki, tak by hak [2-7] zaszkoczył w otworze [2-8].
- ▶ Po naciśnięciu dźwigni [2-6] można ponownie zdjąć przystawkę do odsysania.

8 Praca z narzędziem elektrycznym**OSTRZEŻENIE****Niebezpieczeństwo zranienia**

- ▶ Obrabiany element należy mocować zawsze w taki sposób, aby nie mógł poruszyć się w czasie obróbki.

8.1 Cięcie swobodne prowadzone na "ryse"

Poprzez swój trójkątny kształt zabezpieczenie przeciwodpryskowe [4-3] wskazuje na linię cięcia brzeszczota. Dzięki temu ułatwia cięcie na "ryse".

8.2 Zagłębianie bez wstępnego wiercenia

Dla wykonywania przekrojów wgłębnych w materiałach drewnianych stół wyrzynarki musi znajdować się w położeniu przednim (położenie podstawowe, patrz rys. [1]).

- ▶ Brzeszczot umieścić przy przedniej krawędzi stołu,
- ▶ przy pełnej liczbie suwów i ustawieniu suwu wahadłowego w pozycji 3 zagłębić brzeszczot w obrabianym materiale (Rys. [6]).

8.3 Zabezpieczenie przed nadmiernym wzrostem temperatury (tylko PS 300 EQ)

W przypadku wysokiej temperatury silnika następuje zmniejszenie dootywu prądu i prędkości obrotowej. Narzędzie pracuje z mniejszą mocą, co ma na celu umożliwienie szybkiego chłodzenia poprzez wentylację silnika. Po schłodzeniu elektronarzędzie uruchomi się samoczynnie.

9 Konserwacja i utrzymanie w czystości**OSTRZEŻENIE****Niebezpieczeństwo zranienia, porażenie prądem**

- ▶ Przed przystąpieniem do wykonywania wszystkich prac związanych z konserwacją i czyszczeniem urządzenia należy zawsze wyciągać wtyczkę z gniazda zasilającego!
- ▶ Wszelkie prace związane z konserwacją i czyszczeniem narzędzia, które wymagają otwarcia obudowy silnika, mogą być wykonywane wyłącznie przez autoryzowany warsztat serwisowy.



Serwis i naprawa wyłącznie u producenta i w certyfikowanych warsztatach. Najbliższy adres znaleźć można na: www.festool.pl/serwis



Stosować wyłącznie oryginalne części zamienne Festool! Nr zam. na stronie: www.festool.pl/serwis

- ▶ Uszkodzone urządzenia zabezpieczające i części muszą zostać naprawione lub wymienione przez autoryzowany warsztat specjalistyczny, o ile w instrukcji obsługi nie są podane inne zalecenia.

Dla zapewnienia cyrkulacji powietrza, otwory wlotowe powietrza chłodzącego w obudowie silnika muszą być zawsze odstępione i utrzymywane w czystości.

9.1 Czyszczenie otworu odprowadzającego wióry

Należy regularnie czyścić otwór odprowadzający wióry [2-9], aby zapobiec jego zapchaniu:

- ▶ Zdjąć zabezpieczenie przed sypaniem wiórów,
- ▶ oczyścić otwór odprowadzający wióry za pomocą pędzla lub odkurzacza,
- ▶ ponownie założyć zabezpieczenie przed sypaniem wiórów.
- ▶ Uszkodzone urządzenia zabezpieczające i części muszą zostać naprawione lub wymienione przez autoryzowany warsztat specjalistyczny, o ile w instrukcji obsługi nie są podane inne zalecenia.

10 Wyposażenie

Numery katalogowe akcesoriów i narzędzi można znaleźć w katalogu Festool lub na stronie www.festool.com.

10.1 System prowadzenia FS Festool

Zastosowanie systemu prowadzenia FS Festool (Rys. [7]) ułatwia Państwu wykonywanie prostych i precyzyjnych przekrojów, zwłaszcza przy grubościach materiału do 20 mm. Dla tego celu wyrzynarkę umieszcza się w prowadnicy [7-1] (nr zamów. 490031) i wraz z nią prowadzi wzdłuż szyny prowadzącej. Bezłuzowe ustawienie zapewniają dwie regulowane szczęki prowadzące [7-2] znajdujące się w prowadnicy. Można je doregulowywać kluczem do śrub z łbem okrągłym o gnieździe sześciokątnym. Do użytku z prowadnicą stosować tylko brzeszczoty o rozwartych zębach. Zalecamy brzeszczot Festool S 75/4 FSG.

10.2 Prowadnica równoległa

Za pomocą prowadnicy równoległej (nr zamów. 490119) można prowadzić wyrzynarkę równoległe do krawędzi obrabianego przedmiotu. Prowadnicę równoległą można zamontować z obu stron stołu wyrzynarki:

- ▶ zacisk [8-1] przesunąć z pozycji z przodu na stół wyrzynarki,
- ▶ prowadnicę równoległą [8-2] przesunąć poprzez uchwyt z pozycji z boku w żądane położenie,
- ▶ dokręcić pokrętło [8-3].

10.3 Cyrkiel do wycinania okręgów

Za pomocą cyrkla do wycinania okręgów (nr zam. 490118) można wykonywać cięcia po okręgu o średnicy od 120 do 720 mm. Cyrkiel do wycinania okręgów można zamontować do stołu pilarskiego z obu stron.

- ▶ Przesunąć pałąk mocujący [8-1] z przodu na stół pilarski,
- ▶ przesunąć cyrkiel do wycinania okręgów [8-4] z boku poprzez pałąk mocujący do żadanego położenia,
- ▶ zakręcić pokrętło [8-3],
- ▶ umieścić końcówkę cyrkla [8-5] w tylnym otworze cyrkla do wycinania okręgów.

10.4 Festool CMS

Poprzez wmontowanie wyrzynarek w system Festool CMS uzyskuje się półstacjonarne maszyny do kształtowej obróbki skrawaniem. Informacje na ten temat znajdują Państwo w prospekcie CMS.

10.5 Brzeszczoty, wyposażenie dodatkowe

Dla zapewnienia szybkiego i gładkiego cięcia różnych materiałów, firma Festool oferuje do wszystkich zastosowań brzeszczoty specjalnie dopasowane do wyrzynarek Festool.

11 Środowisko



Nie wyrzucać urządzenia razem z odpadami domowymi! Urządzenia, wyposażenie i opakowania przekazywać do recyklingu przyjaznego środowisku. Przestrzegać obowiązujących przepisów krajowych.

Tylko w UE: Zgodnie z europejską dyrektywą dotyczącą zużytych urządzeń elektrycznych i elektronicznych i jej transpozycją do prawa krajowego, zużyte elektronarzędzia podlegają segregacji i recyklingowi w sposób przyjazny środowisku.

Informacje dotyczące rozporządzenia REACH:
www.festool.pl/reach