

tiki

Breathing Face Protection



P/N: 1072-01
SE

Svensk manual

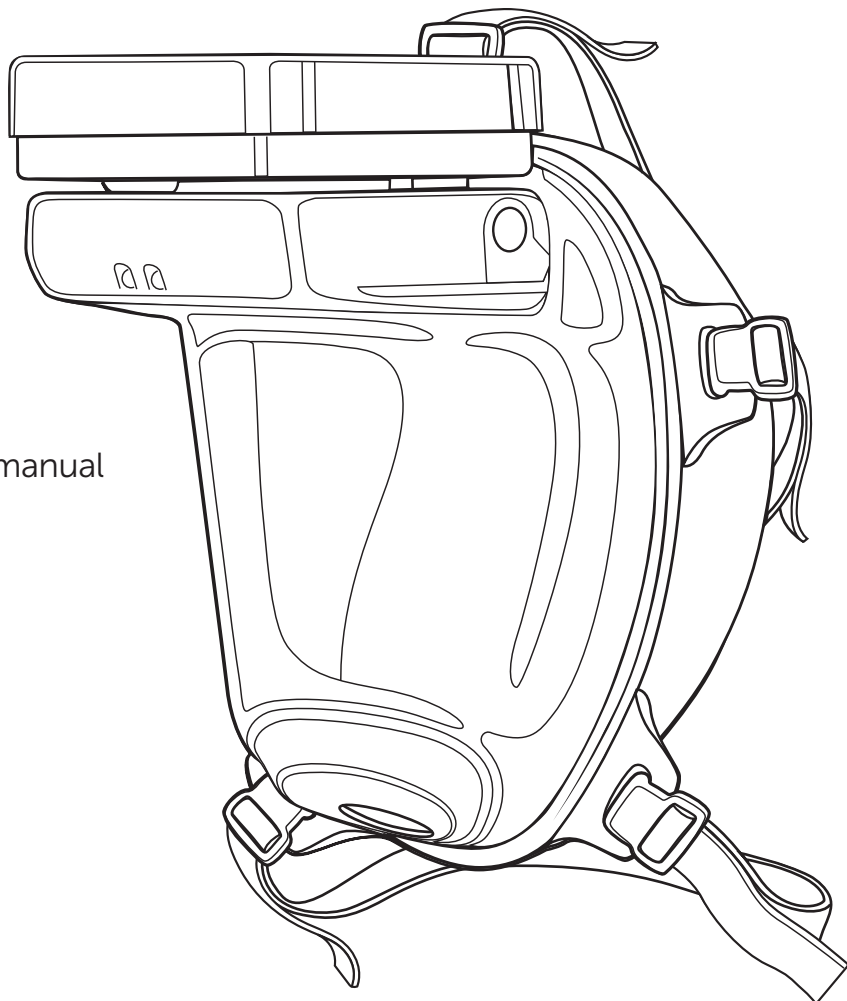

www.tikisafety.com

Fig. 1

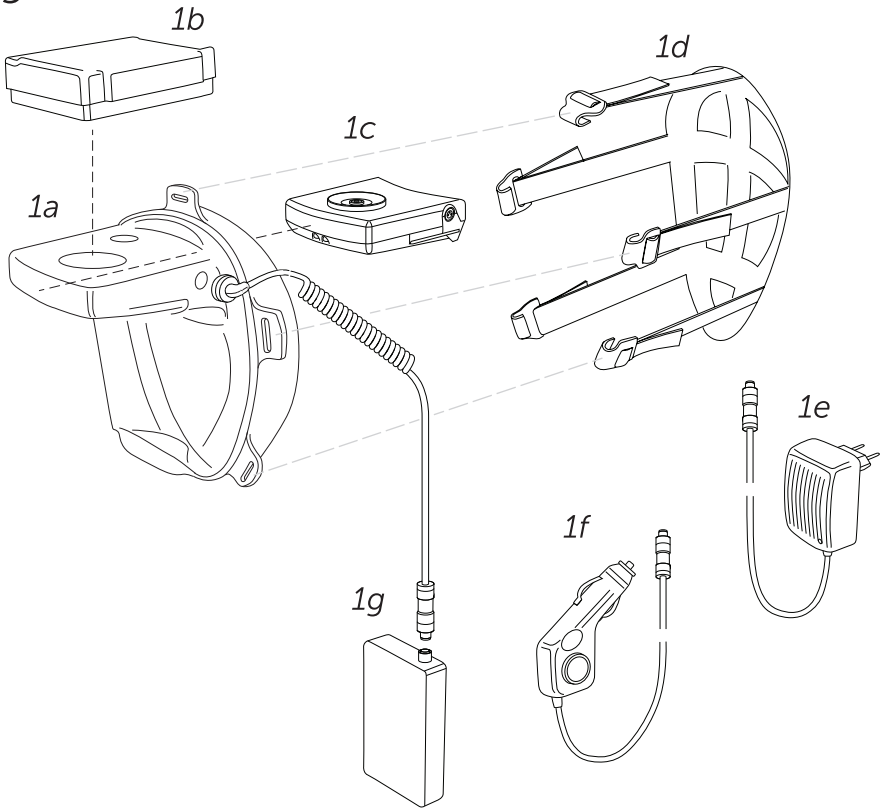

Fig. 2

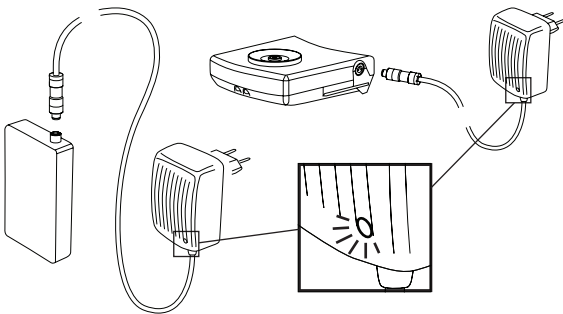

Fig. 3

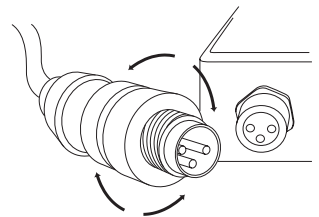

Fig. 4

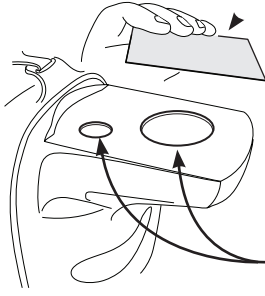

Fig. 5

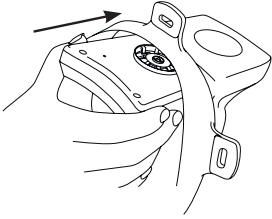

Fig. 6

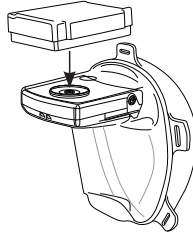

Fig. 7

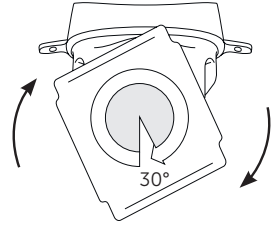

Fig. 8

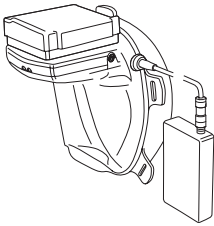

Fig. 9



Fig. 10

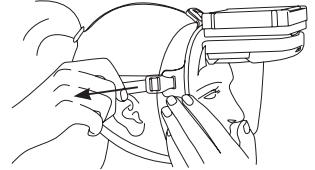

Fig. 11

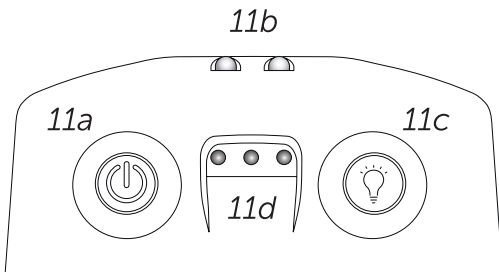
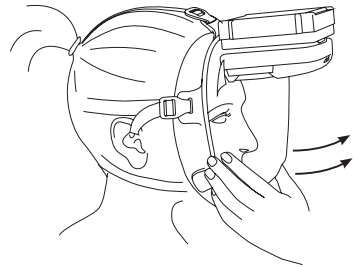

Fig. 12



Innehåll

1. Viktig säkerhetsinformation
2. Komponenter
3. Första gången andningskyddet används och laddas
4. Kontroll av täthet och passform
5. Anvisningar för användning
6. Kontroll av varningssystemet
7. Byta ut masken och filtret
8. Rengöring och skötsel
9. Förvaring
10. Hur du läser av QR-koden
11. Återvinning
12. Data och produktspecifikationer
13. Produktgaranti
14. Upphovsrätt och ansvarsfriskrivning
15. Lagstadgade föreskrifter och bestämmelser
16. Förklaringar av ikonerna

1. Viktig säkerhetsinformation

Läs noga igenom denna information innan du går till avsnittet med anvisningar för användning.

Anordningen ska passas in efter användarens ansikte så att den sluter så tätt som möjligt mot ansiktet utan att orsaka obehag för användaren. Syftet är att säkerställa att det automatiska luftförsörjningssystemet fungerar på avsett sätt för att ge positivt tryck i masken.

När Tiki köps som ett paket inkluderar endast ett P3-partikelfilter. Var uppmärksam på att det finns begränsningar för hur detta filter (i likhet med alla filter) kan användas och vilka miljöer det kan användas i. Tiki tillför inget syre och får därför inte användas i luft med mindre än 19,5 procent syrenehåll.

Vi rekommenderar att användaren genomgår lämplig utbildning och själv skaffar sig information om skyddsåtgärder som kan vidtas för att begränsa exponeringen för hälsofarliga ämnen. Personer som använder andningskyddsutrustning måste genomgå utbildning i utprovning, bärande, användning och skötsel av utrustningen samt dess begränsningar.

Anvisningar för hur denna helmask ska användas måste alltid åtlidas. Felaktig användning medför minskat skydd för användaren och att eventuella garantier upphör att gälla.

Innan någon får använda denna produkt måste han/hon först ha läst igenom denna instruktionshandbok och till fullo förstått innehållet.

Tiki andningsmask är en helmask för användning i miljöer som kan kräva filtrerad luft. Om den används på rätt sätt ger den skydd mot vissa luftburna förorenande partiklar. Bristande förståelse av denna produkts funktioner och begränsningar kan leda till personskador eller dödsfall.

Personer som använder denna säkerhetsutrustning måste ha genomgått lämplig arbetsskyddsutbildning för den miljö säkerhetsutrustningen ska användas i. Vi förbehåller oss rätten att när som helst göra ändringar i denna handbok. Den senaste versionen kan laddas ned från www.tikisafety.com. Var noga med att förvara den senaste versionen av handboken lättillgänglig.

Den här produkten ger skydd mot vissa luftburna partiklar. **Om den används på fel sätt kan detta ge upphov till sjukdomar eller dödsfall.**

Vi rekommenderar att du genomgår en Tikiutbildning och gör en passformsprovning hos en auktoriserad Tikiärförsäljare.

Kontroll av täthet och passform: En mask som sitter för löst eller för hårt mot ansiktet kan medföra att hälsofarliga partiklar släpps in i masken, vilket sätter andningskyddsfunktionen helt eller delvis ur spel så att användaren därigenom utsätts för risker.

Andra följder är att batteritiden minskar, filtrets livslängd förkortas och masken kan kännas obekvämt att ha på sig. Se därför alltid till att masken sitter ordentligt mot användarens ansikte. Saker som ansiktshår och glasögon kan påverka tätningen mot ansiktet. Se kapitel 4 "Kontroll av täthet och passform" för anvisningar om hur du säkerställer ordentlig ansiktstätning. Ansiktstätningen måste testas varje gång andningsmasken ska användas.

Använd inte Tiki i en nöd-/räddningssituation om du inte fått lämplig utbildning i hur den används, läst igenom och till fullo förstått innehållet i denna instruktionshandbok samt uppvisat tillräckliga kunskaper.

Särskild uppmärksamhet måste ägnas åt:

- Ansiktstätningen
- Kontroll av varningssystemet innan varje användning
- Att använda olika filter och batteriladdningstider under olika förhållanden
- Nödsituationer
- Procedur att följa vid varningssignaler som avges av Tiki-masken vid för lågt luftflöde eller andra onormala förhållanden.

VARNING!

LÄMNA OMEDELBART ETT FÖRORENAT OMRÅDE OM:

- En nödsituation uppstår och du inte kan bistå med hjälp utan att utsätta dig själv för betydande risker.
- Det blir svårt att andas eller du får halsirritationer.
- Du får yrsel eller andra symptom på nödställdhet.
- Någon av andningsmaskens komponenter skadas.
- Batterinivån är låg.
- Du kan känna lukten eller smaken av förorenande ämnen.
- Luftflödet till masken minskas eller upphör helt.

Försummelse av alla eller någon av dessa punkter kan medföra andningsskador eller dödsfall för användaren, och kan även få allvarliga konsekvenser för människor eller föremål omkring honom/henne om en nödsituation skulle uppstå.

2. Komponenter

Tiki är ett batteridrivet luftrenande andningsskydd som använder filter för att avlägsna luftburna förorenande partiklar som är skadliga för hälsan. Det består av flera komponenter. De grundläggande komponenterna som krävs för att anordningen ska fungera är själva masken, fläktenheten, filtret och spännbandsanordningen. Det externa batteripaketet förlänger livslängden på batteriet i masken, och laddaren används för att ladda både fläktenheten och det externa batteriet.

3. Första gången andningsskyddet används och laddas

Steg 1. Ta upp alla delar ur förpackningen. Kontrollera att inga delar saknas eller har skadats. Se kapitel 2. "Komponenter".

Steg 2. Ladda fläktenheten med den medföljande batteriladdaren. Ladda sedan det externa batteripaketet (säljs separat). Det är viktigt att både fläktenheten och det externa batteripaketet är fulladdade innan de används för att förhindra att batterierna försämras.

Ladda fläktenheten och det externa batteripaketet var för sig.

Lampa för laddningsstatus (fig. 2, sida 2) RÖD lampa = laddas GRÖN lampa = fulladdat

Detaljerad vy: Innan du sätter i kontakten i uttaget riktar du in de tre stiften efter motsvarande hål. Skjut sedan in kontakten och vrid dess ände medurs för att få den på plats. (fig. 3, sida 2).

VARNING!

Lägg märke till att om det externa batteriet lämnas anslutet till fläktenheten när andningsskyddet inte används kommer batteriet att ladda ur sig självt på grund av laddningskretsen som är inbyggd i fläktenheten. Om däremot batteriet och fläktenheten kopplas ifrån när andningsskyddet inte används kommer batteriet att behålla sin laddning. Ladda aldrig anordningen i temperaturer som understiger 0 °C.

Steg 3. Packa upp spännbandsanordningen ur förpackningen och fäst den på masken. Se illustration i fig. 1 på sida 2.

Steg 4. Utför en kontroll av täthet och passform enligt anvisningarna i kapitel 4 i denna handbok.

4. Kontroll av täthet och passform

Före varje användning måste en kontroll göras av täthet och passform utan fläktenheten och filtret monterade på masken. Syftet är att få bekräftat att masken sluter helt tätt mot användarens ansikte. En mask som sitter för löst eller för hårt mot ansiktet kan medföra att hälsofarliga partiklar släpps in i masken, vilket sätter andningskyddsfunktionen helt eller delvis ur spel så att användaren därigenom utsätts för risker. Andra följder är att batteritiden minskar, filtrets livslängd förkortas och masken kan kännas obekvämt att ha på sig.

Gör så här för att utföra en kontroll av täthet och passform:

För din egen säkerhet rekommenderar vi starkt att denna kontroll utförs under tillsyn av en auktoriserad Tiki-handledare.

1. Sätt fast spännbanden på masken.
2. Dra masken över huvudet (fig. 9, sida 3).
3. Dra åt banden tills masken sitter bekvämt (fig. 10, sida 3).
4. Lägga en pappersbit överst på masken och se till att den täcker båda hålen (fig. 4, sida 3).

VARNING!

Du kommer inte att kunna andas in medan du har masken över ditt huvud och hålen är övertäckta. Undvik att få panik. Du behöver bara ta bort pappersbiten för tätningskontroll eller låta den glida bort av sig själv så att hålen inte längre är övertäckta. Eller så tar du av dig masken.

5. Försök att försiktigt andas in.

Om kontrollen av ansiktstättningen lyckas ska du inte kunna andas in och masken ska tryckas mot ditt ansikte när du försöker att göra det. Du kan nu fortsätta till anvisningarna för användning i nästa kapitel.

Om kontrollen av ansiktstättningen misslyckas kommer du att känna att luft läcker in i masken. Försök då att leta reda på var läckan finns och åtgärda den. Det kanske bara krävs att spännbanden justeras eller att du använder en mask med en annan storlek. Maskerna finns i tre storlekar: liten, medium och stor. Andra saker som kan fördärva en lagom åtsittande passform runt om ansiktet kan inkludera (men är inte begränsad till) ansiktshår, huvudhår, glasögon och olika fysiska förhållanden.

Om masken fortsätter att läcka in luft och du inte får till ett godkänt test av täthet och passform ska du inte använda den. Kontakta oss då via vår webbplats www.tikisafety.com.

5. Anvisningar för användning

Steg 1. Skjut in fläktenheten i maskens överdel (fig. 5, sida 3). Sätt sedan fast filtret överst på fläktenheten (fig. 6, sida 3), kontrollera att filtret och kopplingen för fläktenheten ansluts vid 30° och vrid om (fig. 7, sida 3).

OBS! På filteretiketten finns pilar som pekar dit ditt ansikte kommer att vara när du satt på dig masken.

VARNING!

Om filtret sätts fast på fel sätt kan detta göra att trycksensorn inte fungerar på avsett vis så att användaren utsätts för onödiga risker.

Steg 2. ÅTERSTÄLLNINGSFUNKTION

Varje gång du börjar använda din Tiki-mask bör du återställa fläktenheten. Därigenom säkerställs att programvaran är återställd och klar att köras. (fig. 11, sida 3). Återställ fläktenheten genom att hålla den upp och ned med knapparna vända uppåt. Börja med att först trycka in ljusknappen (fig. 11c, sida 3), och sedan på/av-knappen (fig. 11a, sida 3). Håll båda knapparna intryckta tills de två högra lysdioderna tänds och den högra har blinkat (fig. 11d, sida 3) ● ○ ☀. Fläkten ska inte gå igång. Släpp upp knapparna. Återställningen är slutförd. Du kan nu börja använda fläktenheten.

Steg 3. När du använder det externa batteripaketet ska du koppla in det på Tiki-masken innan du sätter på dig masken.

Steg 4. Dra åt spännbanden tills masken sitter bekvämt mot ditt ansikte samtidigt som du ser till att inget kommer emellan tätningen runt om ansiktet (t.ex. hår eller glasögon) som kan orsaka läckor. Om masken inte sluter helt tätt mot ansiktet och det finns en läcka kan förorenad luft komma in i masken, och användaren utsätts för förorenande ämnen. Dessutom kan både batteri- och filterlivslängden kraftigt förkortas, vilket utsätter användaren för onödiga risker.

Steg 5. Starta fläkten i ansiktsskyddet genom att hålla strömknappen intryckt i 3 sekunder (fig. 11a, sida 3).

Fläkten ska tillfälligt öka hastigheten tills den kan fastställa att trycket inuti masken är positivt. Efter några sekunder saktar fläkten inuti fläkthöjlet ned farten när den optimerar luftflödet till den mängd som krävs. Luftflödet kommer nu att fortsätta justeras automatiskt i enlighet med användningen. Om du t.ex. börjar andas snabbare kommer fläkten att öka hastigheten för att öka luftflödet så att ett positivt tryck hela tiden kan bibehållas i masken. Därigenom minimeras slitaget på filtret och batteriet, och masken känns bekvämare mot ansiktet för användaren.

Knappen "Light on/off" (ljus på/av) används för att slå på och stänga av de inbyggda LED-arbetslamporna (fig. 11b, sida 3). Om belysningen används förkortas fläktenhetens batteritid marginellt.

Röda indikatorlampor (fig. 11d, sida 3)

○ ● ● Den vänstra lampan indikerar om fläktenheten är på eller av. Den lyser alltid när fläkten är på.

○ ● ☀ När den högra röda lampan blinkar och fläktenheten avger ett ljudlarm var femte sekund indikerar detta att batteriladdningen är mycket låg och att det är ca 15 minuter kvar innan batteriet är urladdat. Ta dig genast ut ur det förorenade området och ladda batteriet till 100 procent.

● ☀☀ Om de två lamporna till höger börjar blinka och fläktenheten avger ett ljudlarm varje sekund indikerar detta att filtret antingen är blockerat eller att det finns en större läcka som orsakar negativt tryck i masken. Det betyder att användaren kan vara exponerad för den utvändiga luften. Ta dig genast ut ur det förorenade området och ladda batteriet till 100 procent.

Steg 6. Sätt fast batteripaketet så att det sitter ordentligt på ett klädesplagg eller en hjälm. Till exempel kan du sätta fast det på skjortfickan eller på din livrem med hjälp av klämman på batteripaketet. Vi rekommenderar också att du fäster kabeln så att det inte finns någon risk för att den fastnar i något.

Symbolförklaring för röda lysdioder (fig 11, sid 3)

● = släckt

○ = lyser

☀ = blinkar

6. Kontroll av varningssystemet

En kontroll av varningssystemet måste utföras före varje användning.

Om en större läcka upptäcks som orsakar förlust av det positiva trycket i masken avges ett ljudlarm 2 sekunder efter att läckan upptäckts för att uppmärksamma användaren på läckan. För att testa att varningssystemet fungerar behöver användaren därför bara helt kort simulera en läcka. Detta kan göras genom att dra masken utåt från ansiktet några centimeter (fig. 12, sida 3) tills varningslarmet utlöses. När varningslarmet ljuder kan användaren sätta tillbaka masken på ansiktet igen varpå larmet ska tystna och masken kunna användas som vanligt igen.



Kontrollen av varningssystemet måste göras varje gång innan masken används och får endast utföras i en riskfri miljö.

7. Byta ut masken och filtret

Steg 1. Ta bort filtret genom att vrida det 30° moturs.

Steg 2. Ta bort fläktenheten genom att försiktigt skjuta in ditt pekfinger mellan fläktenheten och maskens överdel. Ta tag i fläktenheten med din tumme och pekfinger och dra försiktigt. Den bör då glida ut. Om det inte går för du in pekfingeret längre för att separera fläktenheten från masken ännu mer och drar igen.

Steg 3. Släng masken och/eller filtret. Ta hänsyn till miljön och släng dessa delar som återvinningsbar plast*.

Steg 4. Ta upp den nya masken eller filtret ur förpackningen.

Steg 5. Sätt fast spännbanden om de inte redan är fastsatta.

Steg 6. För in fläkten i enlighet med illustrationerna för förstagångsanvändning (fig. 5, sida 3). i denna handbok.

Steg 7. Fäst filtret på fläkten (fig. 6, sida 3) genom att vrida det 30° grader medurs (fig. 7, sida 3).

VARNING!

Om utsidan på Tiki har utsatts för patogener kan den behöva desinfekteras eller steriliseras. Var försiktig så att inte fläkten förorenas. *Om anordningen använts i en riskfylld miljö kan det finnas hälsofarliga partiklar på masken och i filtret. Masken och filtret kan då behöva kasseras som miljöfarligt avfall. Alla delar måste kasseras i enlighet med lokala och nationella lagar samt EU-lagar.

8. Rengöring och skötsel

Tiki är framtagen för att kunna användas under lång tid. Om masken förorenats kan den rengöras och steriliseras och sedan användas igen. Om den skadas bör den återvinnas. Om den blir så förorenad att den inte går att rengöra bör den kasseras.

- Rengör Tiki med en ren trasa som fuktats i en blandning av vatten och mildt rengöringsmedel. Använd inte lösningsmedel. Vid rengöring ska du vara noga med att inget vatten kommer in i fläkten. Fläkten får aldrig sänkas ned i vätska.
- Använd en desinfektionsspray som Incidur® (Ecolab® Healthcare) på utsidan av fläkten för att få bort bakterier och baciller.
- Torka Tiki med en ren trasa och/eller lämna den att lufttorka.

VARNING!

- Denna produkt får aldrig modifieras på något sätt då eventuella garantier omedelbart upphör att gälla.

9. Förvaring

För att batteriernas kapacitet (både det interna batteriet i fläkten och batteriet i batteripaketet) ska bibehållas är det viktigt att du följer nedanstående riktlinjer när enheten ska läggas undan för förvaring.

Långtidsförvaring (> 6 månader)	17°C–28°C i <60% relativ luftfuktighet
Medellång förvaring (> 3 månader)	0°C–38°C
Korttidsförvaring (< 1 månad)	-20°C–40°C

10. Hur du läser av QR-koden

Alla Tiki Safety-produkter har en QR-kod som kan läsas av de flesta smartphones som har ett QR-kodavläsarprogram installerat. QR-koden innehåller serienumret som ger information om din Tiki Safety-produkt. Det finns två typer av serienummer på Facecovers produkter.

Exempel 1: PN105202D1505B01 där PN står för "Part Number" (art. nr), D för "Date" (datum) och B för "Batch number" (partinummer). Information: Tiki startpaket storlek medium, tillverkad i maj 2015, partinummer 01.

Exempel 2: PN105202D19S0001 där PN står för "Part Number", D för "Date" tillverkningsår, S för "Serial Number" som är ett löpande serienummer. Information: Tiki startpaket storlek medium, tillverkad 2019, serienummer 0001.

11. Återvinning

Masken består av PET- och TPE-material och ska lämnas in till återvinning i enlighet med lokala förordningar. Du kan antingen göra regelbundna systemkontroller av masken och/eller ha ett schema för kassering för att bestämma när masken behöver kasseras. Om anordningen använts i en riskfylld miljö kan det finnas hälsofarliga partiklar på masken. Masken och filtret kan då behöva kasseras som miljöfarligt avfall. Alla delar måste kasseras i enlighet med lokala och nationella lagar samt EU-lagar.

12. Data och produktspecifikationer

Tiki är ett variabelt luftflödesrenande andningsskydd som justerar luftflödet efter behov. Det är utformat att användas i en miljö med normalt syreinhåll för andning utan några kemikalier eller partiklar som kräver specialfilter.

Tiki andningsskydd består av:

Ansiktsmask (fig. 1a, sida 2)

Liten, medium och stor. Hela masken ska kasseras om den förorenas. Masken består av PET och TPE.

Spännbandsanordning (fig. 1d, sida 2)

Spännbandsanordningen är tillverkad av elastisk bandväv och nylonklämmor. Spännbandsanordningen kan återanvändas såvida den inte har exponerats för riskfyllda miljöer, smittförande patogener eller andra hälsofarliga partiklar.

Fläktenhet (fig. 1c, sida 2)

Fläktenheten innehåller själva fläkten, arbetslamporna samt drift- och varningsknappar. Den justerar automatiskt luftflödet inuti masken i enlighet med föreliggande behov. Fläktenheten innehåller ett litiumpolymerbatteri som kan köra fläkten i minst 60 minuter.

P3-partikelfiltret består av ABS-plast och HEPA-glasfiber-media. Observera att – beroende på i vilken miljö filtret använts – det kan innehålla hälsofarliga partiklar och måste därför kasseras i enlighet med lokala förordningar och bestämmelser.

Fläkten och det externa batteriet innehåller båda elektriska komponenter och ett litiumpolymerbatteri. Dessa ska lämnas till återvinningen eller kasseras i enlighet med lokala bestämmelser.

P3-partikelfilter (fig. 1b, sida 2)

När du köper Tiki medföljer endast ett partikelfilter. Andningsskyddet kan därför inte användas i områden med gashaltiga lösningsmedel och andra luftburna förorenande och farliga partiklar som ett P3-partikelfilter inte filtrerar bort. Partikelfiltret består av ABS-plast och HEPA-glasfibermedier.

Batteriladdare (fig. 1e, sida 2)

Batteriladdaren används för laddning av fläktenheten och det externa batteripaketet. Dessa måste laddas separat. Ladda aldrig batterierna när batteritemperaturen är lägre än 0°C.

Externt batteripaket (säljs separat) (fig. 1g, sida 2)

Det externa batteriet är en fastspänningsenhet som innehåller ett litiumpolymerbatteri. Det ansluts till fläktenheten med en kabel med skruvförbindning. Detta ger en batteritid på minst 6 timmar*. Batterikabeln medföljer i förpackningen. (*Under förutsättning att kontrollen av täthet och passform godkänts. Kontrollen utförs vid 20 x 1,5 l/min sinuskurva)

Enhetens drifttemperatur -10°C till 45°C. Laddningstemperatur 5°C till 30°C.

Får inte användas om den relativa luftfuktigheten är mer än 90 procent.

Godkännande: EN 12942 TM3P R SL, CE 0158

VARNING!

Tiki får inte användas i explosiva miljöer. Använd endast tillbehör som tillverkats av Tiki Safety AB.

Viktigt om batterier:

Både fläktenheten och det externa batteripaketet innehåller litiumpolymerbatterier. Därför måste följande försiktighetsåtgärder vidtas:

- De får inte slängas in i öppen eld eller utsättas för extrem värme.
- De får inte tas isär.

- De får inte användas om det finns tecken på mekanisk skada.
- De får inte användas i kraftigt regn eller sänkas ned i vätska.
- De får inte laddas i temperaturer på lägre än 0°C.

Om batterierna mot all förmodan skulle skadas och elektrolyt läcka ut ska du skydda ögonen. Om du får elektrolyt i ögonen spolar du med vatten och uppsöker omedelbart läkare.

Batterivarningstid	> 15 min (normala förhållanden)
Lägsta hastighet friflytande luft	200 l/min
Lägsta hastighet friflöde genom filtret	100 l/min
Tryckutlösning	≤2 hPa
Trycklarm	> 2 sekunder negativt tryck
Specifikationer för batteriladdning	Ineffekt 100-240 V växelström Uteffekt 2A
Maskens vikt	Liten 92 g, medium 102 g, stor 112 g
Fläktenhet	165 g
Filter	70 g
Spännbandsanordning	33 g
Externt batteri	200 g
Batterikabel	48 g
Totalvikt (utan det externa batteriet)	Liten 360 g, medium 370 g, stor 380 g
Tiki-produkter	
Produktnamn:	Artikelnummer:
TikiSTART startpaket Liten mask	1050-51
TikiSTART startpaket Medium mask	1050-52
TikiSTART startpaket Stor mask	1050-53
Tiki mask 5 pack Liten	1010-51
Tiki mask 5 pack Medium	1010-52
Tiki mask 5 pack Stor	1010-53
P3-partikelfilter, 2 st.	1005-51
P3-partikelfilter, 120 st.	1005-52
P3-partikelfilter, 60 x 2 st.	1005-53
Externt batteripaket	1007-51
Universell billaddare 12–24 V	1080-51
Spännbandsanordning, 5 st.	1012-51

13. Produktgaranti

BEGRÄNSAD GARANTI

Den här produkten har tillverkats och testats till högsta möjliga kvalitetsstandard av Tiki Safety AB. Denna begränsade garanti som erbjuds av Tiki Safety AB täcker defekter i material och utförande av Tiki Safety AB:s produkter som har uppfyllt följande villkor och som uppstått inom garantiperioden.

Garantin omfattar endast den ursprungliga köparen och kan inte överlåtas på någon annan. Endast konsumenter som köpt Tiki Safety AB:s produkter från detaljhandlare eller återförsäljare som auktoriserats av Tiki Safety AB (eller direkt från Tiki Safety AB) kan få täckning enligt denna begränsade garanti.

Tiki Safety AB garanterar att denna produkt är utan defekter i material och utförande enligt följande:

Tiki Safety AB kommer att kostnadsfritt byta ut delar eller, efter eget gottfinnande, byta ut vilken produkt eller del av produkt som helst som påvisligen under normal installation, användning, service eller underhåll visat sig vara defekt på grund av tillverknings- och/eller materialfel.

Om Tiki Safety AB inte kan byta ut en del eller produkt och reparation inte är praktiskt möjligt eller inte kan göras i tid kan Tiki Safety AB välja att återbetala inköpspriset i utbyte mot att produkten returneras.

Standardgarantiperioden är 1 år eller 2 000 timmar räknat från datumet för ursprungligt inköp från Tiki Safety AB eller en auktoriserad återförsäljare. Detta innefattar inte förbrukningsvaror såsom filter och mask. Garantiperioden kan variera från region till region beroende på lokala lagar där produkten ursprungligen köptes.

Garantin omfattar inte några problem som orsakats av (men begränsas inte till):

A. Tillstånd, funktionsfel eller skador som inte är en följd av defekter i material eller utförande.

B. Tillstånd, funktionsfel eller skador som är en följd av normalt slitage, felaktigt utförd installation, felaktigt utförd underhåll, felaktig användning, yttre våld, försumlighet, olyckshändelser eller modifieringar.

C. Tillbehör, anslutna material och produkter eller relaterade produkter som inte tillverkats av Tiki Safety AB.

Denna begränsade garanti upphör att gälla för en produkt som returneras med borttagna, skadade eller manipulerade etiketter eller några andra ändringar utförda (inklusive borttagning av någon komponent eller något ytterhölje).

Tiki Safety AB kommer endast att bevilja garantianspråk som framförs i enlighet med alla villkoren i den garantiförklaring som medföljer produkten och där korrekt procedur för returnering följs.

För att begära garantiservice måste du skicka följande till oss:

1. Försäljningskvitto eller annat bevis på datum och plats för köpet.
2. En beskrivning av problemet.

3. Produkten eller den defekta delen omsorgsfullt inpackad och returportot förbetalt samt försäkrad och med spåringsnummer.

När utbytet eller reparationen enligt garantin slutförts kommer den reparerade eller utbytta produkten eller delen att returneras till dig (du står för returportot).

Vi ställer som krav att du kontakter kundtjänstavdelningen och ger dem information om problemet innan du returnerar produkten. För kontaktuppgifter för kundtjänstavdelningen går du till www.tikisafety.com.

REPARATION ELLER UTBYTE (ELLER, UNDER BEGRÄNSADE OMSTÄNDIGHETER, ÅTERBETALNING AV INKÖPSPRISET) I ENLIGHET MED VILLKOREN I DENNA GARANTI ÄR KÖPARENS ENDA GOTTGÖRELSE. TIKI SAFETY AB VARKEN PÅTÄR SIG ELLER BEMYNDIGAR NÅGON PERSON ATT FÖR DESS RÄKNING PÅTÄGA SIG NÅGOT ANNAT ELLER YTTERLIGARE ANSVAR I SAMBAND MED DENNA PRODUKT. TIKI SAFETY AB KAN INTE HÅLLAS ANSVARIG INFÖR

KÖPAREN ELLER NÅGON ANNAN PERSON FÖR NÅGRA OBE-
TYDLIGA ELLER SÅRSKILDA SKADOR ELLER FÖLJDSKADOR SOM
UPPSTÅTT PÅ GRUND AV GARANTIBROTT, OCH HELLER INTE FÖR
NÅGRA UNDERFÖRSTÅDDA GARANTIER (INKLUSIVE, MEN INTE
BEGRÄNSAT TILL, EVENTUELLA GARANTIER OM SÄLJBARHET).

14. Upphovsrätt och ansvarsfriskrivning

Tiki Safety AB gör inga uttåtelser och ger inga garantier beträffande innehållet i denna instruktionshandbok. Dessutom förbehålles ändringar i den utan föregående meddelande. Stor omsorg har lagts ned vid utarbetandet av denna handbok. Tiki Safety AB påtar sig emellertid inte något som helst ansvar för fel eller utelämnanden eller för eventuella skador till följd av användningen av informationen i denna handbok. Alla tids- och måttuppgifter samt andra data i denna handbok gäller för optimala förhållanden. Laddningstider och användningstider kan variera beroende på temperatur, typ av filter, mängd partiklar i luften, tung andning osv.

Samtliga rättigheter förbehålles. Inga delar av denna handbok får mångfaldigas i någon form utan uttryckligt skriftligt tillstånd av Tiki Safety AB.

Alla illustrationer och all text i denna instruktionshandbok är föremål för upphovsrätt ©2014.

Alla produkter är patenterade världen över. Pat.Nr. D755953

15. Lagstadgade föreskrifter och bestämmelser

EU-direktivet för personlig skyddsutrustning (89/686/EC)

Standarden EN 12942:1998+A1:2002+A2:2008: Andningskyddsanordningar - batteridrivna filterskyddsanordningar som omfattar en hjälm eller huva.

Systemet godkänt av:

DEKRA EXAM GmbH Personal Protective Equipment,
Gas Measuring Equipment Adlerstr. 29 * 45307 Essen, Tyskland

Certifieringsmärke på systemet:

DEKRA EXAM GmbH Zertifizierungsstelle,
Dinnendahlstraße 9 * 44809 Bochum

Declaration of Conformity och andra viktiga dokument finns på webbplatsen tikisafety.com/ladda-ner/

16. Förklaringar av ikonerna



För din egen säkerhet får inte denna produkt förvaras där den relativa luftfuktigheten är över 60 procent.



Förvaringstemperaturen får inte understiga -20 °C eller överstiga 40°C. Rekommenderad temperatur för långtidsförvaring är cirka 21°C.



Läs igenom instruktionshandboken för att få all den information som krävs för att kunna hantera och/eller ha på sig produkten på rätt sätt.



Den här produkten är CE-godkänd.



Den här produkten är återvinningsbar men får endast återvinnas om den inte förorenats.



MADE IN SWEDEN

Utvecklad och patenterad av:
Tiki Safety AB

Tiki Breathing Face Protection
www.tikisafety.com
Pat.No. D755953