

RYOBI[®]

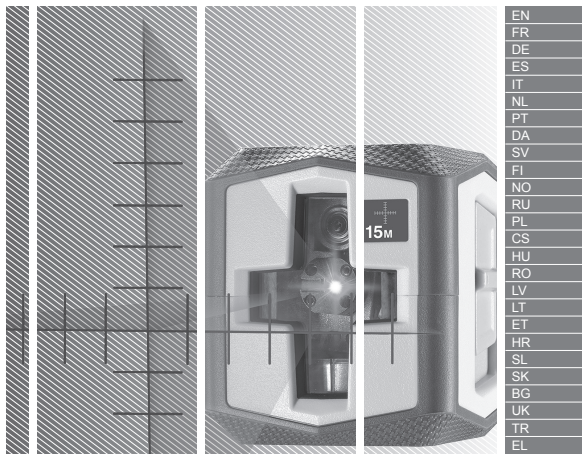

RBCLLG2





- Important!** It is essential that you read the instructions in this manual before assembling, maintaining and operating the product.
- Attention!** Il est essentiel que vous lisiez les instructions contenues dans ce manuel avant d'assembler, d'entretenir et d'utiliser le produit.
- Achtung!** Es ist wichtig, dass Sie vor Zusammenbau, Wartung und Benutzung des Produktes die Anweisungen in dieser Anleitung lesen.
- ¡Atención!** Resulta fundamental que lea este manual de instrucciones antes de realizar el montaje, el mantenimiento y de utilizar este producto
- Attenzione!** È importante leggere le istruzioni contenute nel presente manuale prima di montare il prodotto, svolgere le operazioni di manutenzione sullo stesso e metterlo in funzione.
- Let op!** Het is van essentieel belang dat u de instructies in deze gebruiksaanwijzing leest voor u het product monteert, onderhoudt en gebruikt.
- Atenção!** É fundamental que leia as instruções deste manual antes da montagem, manutenção e operação do aparelho.
- OBS!** Det er vigtigt, at man læser instrukserne i denne brugsanvisning, inden man samler, vedligeholder og betjener produktet.
- Observera!** Det är viktigt att du läser instruktionerna i manualen före montering, användning och underhåll av produkten.
- Huomio!** On tärkeää, että luet tämän käsikirjan ohjeet ennen tuotteen kokoamista, huoltoa ja käyttöä.
- Advarsel!** Det er viktig at du leser instruksjonene i denne manualen før sammensetning, vedlikehold og bruk av produktet
- Внимание!** Необходимо прочитать инструкции в данном руководстве перед сборкой, обслуживанием и эксплуатацией этого изделия.
- Uwaga!** Koniecznie należy przeczytać instrukcję zawartą w tym podręczniku przed montażem, obsługą oraz konserwacją produktu.
- Důležitá upozornění!** Neinstalujte, neprovádějte údržbu ani nepoužívejte tento výrobek dříve, než si přečtete pokyny uvedené v tomto návodu.
- Figyelem!** Fontos, hogy a termék összeszerelése, karbantartása és használata előtt elolvassa a kézikönyvben található utasításokat.
- Atenție!** Este esențial să citiți instrucțiunile din acest manual înainte de asamblare, efectuarea întreținerii și operarea produsului.





- Uzmanību!** Ir svarīgi izlasīt šīs rokasgrāmatas instrukcijas pirms uzstādīšanas, apkopes un preces darbināšanas.
- Démesio!** Prieš surenkant, prižiūrint ir naudojant gaminį, būtina perskaityti šiame vadove pateiktus nurodymus.
- Tähtis!** Enne masina kokkupanekut, hooldamist ja kasutama hakkamist tuleb käesolevas juhendis esitatud juhised kindlasti läbi lugeda.
- Upozorenje!** Vrlo je važno da ste prije sklapanja, održavanja i rada s ovim proizvodom pročitali upute u ovom priručniku.
- Pomembno!** Pomembno je da pred montažo vzdrževanjem in uporabo tega izdelka preberete navodila v tem priročniku.
- Upzornenie!** Je dôležité, aby ste si pred montážou, údržbou a obsluhou produktu prečítali pokyny v tomto návode.
- Важно!** Исключительно важно е да прочетете инструкциите в настоящото ръководство, преди да преминете към сглобяване, поддръжка или работа с продукта.
- Важливо!** Дуже важливо, щоб ви прочитали інструкції в цьому керівництві перед складанням, обслуговуванням та експлуатацією цієї машини.
- Dikkat!** Ürünün montajını, bakımını yapmadan ve ürünün çalıştırmadan önce bu kılavuzda yer alan talimatları okumanız önemlidir.
- Προσοχή!** Είναι πολύ σημαντικό να διαβάσετε τις οδηγίες στο παρόν εγχειρίδιο πριν συναρμολογήσετε, συντηρήσετε ή λειτουργήσετε το προϊόν.

Subject to technical modification | Sous réserve de modifications techniques | Technische Änderungen vorbehalten | Bajo reserva de modificaciones técnicas | Con riserva di eventuali modifiche tecniche | Technische wijzigingen voorbehouden | Com reserva de modificações técnicas | Med forbehold for tekniske ændringer | Med förbehåll för tekniska ändringar | Tekniset muutokset varataan | Med forbehold om tekniske ændringer | могут быть внесены технические изменения | Z zastrzeżeniem modyfikacji technicznych | Změny technických údajů vyhrazeny | A műszaki módosítás jogát fenntartjuk | Sub rezerva modificărilor tehnice | Paturam tiesības mainīt tehniskos raksturlielumus | Pasiliekan teisę daryti techninius pakeitimus | Tehnilised muudatused võimalikud | Podloženo tehničkim promjenama | Tehnične spremembe dopuščene | Právo na technické zmeny je vyhradené | Подлежи на технически модификации | Є об'єктом для технічних змін | Teknik değışiklik hakkı saklıdır | Υπό την επιφύλαξη τεχνικών τροποποιήσεων



Safety, performance, and dependability have been given top priority in the design of your cross line laser with grid marks.

INTENDED USE

The cross line laser with grid marks is intended to be used only by adults who have read and understood the instructions and warnings in this manual, and can be considered responsible for their actions.

The product is intended for determining and checking horizontal and vertical lines.

Do not use the product for any other purpose. Use of the product for operations different from intended could result in a hazardous situation.

CROSS LINE LASER SAFETY WARNINGS

- Laser radiation. Do not stare into beam. Class 2 laser product.
- Risk of severe eye injury if the laser beam is directed at persons or animals. Avoid direct eye exposure.
- Do not direct the laser beam towards other people.
- Do not operate the product around children or allow children to operate the laser.
- Avoid using the product on

reflective surfaces. The laser beam may be reflected at the operator or other persons.

- Store the product indoors and avoid substantial knocks, continuous vibration or extreme temperatures.
- Always keep the product away from dust, liquids and high humidity. They may damage internal components or affect accuracy.
- If laser beam hits your eye, you must close your eyes and immediately turn your head away from the beam.
- Do not position the laser beam so that it unintentionally blinds you or others.
- Do not look into a laser beam using magnifying optical devices such as binoculars or a telescope. This will increase the level of eye injury.
- If you use laser goggles to enhance the visibility of the laser beam, note that they will not protect your eyes against laser radiation.
- Do not remove or deface warning labels on the product.
- Do not disassemble the product.
- Avoid heavy impact to or dropping of the laser. The accuracy of the laser should be

checked before use if it has been dropped or subjected to other mechanical stresses.

- Do not operate the product in explosive areas or in extreme environments.

KNOW YOUR PRODUCT

See page 105.

1. Exit window for laser beam
2. Self-levelling LED indicator
3. ON/OFF switch
4. Battery door
5. Mounting screw hole(1/4")
6. Laser plate
7. Battery
8. Operator's manual

SELF-LEVELLING LED INDICATOR

LED indicator	Explanation
Green	Self-leveling is complete.
Red	Self-leveling is not successful; laser line blinks. The product should be placed in a horizontal position of $\pm 3^\circ$.

MAINTENANCE

- Avoid using solvents when cleaning plastic parts. Most plastics are susceptible to various types of commercial solvents and may be damaged by their use. Use

clean cloths to remove dirt, carbon dust, etc.

- For greater safety and reliability, all repairs should be performed by an authorised service centre.

SYMBOLS ON THE PRODUCT



Safety alert

V

Volts



Direct current



European Conformity Mark



British Conformity Mark



Ukraine Mark Conformity



EurAsian Conformity Mark



Read the instructions carefully before using the product.

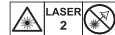

Class 2 laser beam. Do not stare into the laser beam.

Do not dispose of waste batteries, waste electrical and electronic equipment as unsorted municipal waste.

Waste batteries and waste electrical and electronic equipment must be collected separately.

Waste batteries, waste accumulators, and light sources have to be removed from the equipment.

Check with your local authority or retailer for recycling advice and collection point.

According to local regulations, retailers may have an obligation to take back waste batteries and waste electrical and electronic equipment free of charge.

Your contribution to the reuse and recycling of waste batteries and waste electrical and electronic equipment helps to reduce the demand of raw materials.

Waste batteries, in particular containing lithium, and waste electrical and electronic equipment contain valuable and recyclable materials, which can adversely impact the environment and the human health if not disposed of in an environmentally compatible manner.

Delete personal data from waste equipment, if any.



SYMBOLS IN THIS MANUAL



Note



Parts or accessories sold separately



Do not stare into the laser beam.

PRODUCT SPECIFICATIONS

Cross line laser with grid marks

Model	RBCLLG2
Accuracy	±0.5 mm/m
Laser wavelength	520nm ± 10nm
Colour	Green
Working range	15 m
Laser class	2, <1mW
Projection	Cross line with marker
Self-leveling time	2s ~ 5s
Self-leveling angle	± 3°
Operating time	5 h
Battery technology	2 x AA LR6 Alkaline
Supply voltage	2 x 1.5V
Operating temperature range	0°C ~ 40°C
Storage temperature range	-20°C ~ 70°C
Dimensions	L69 x W63 x H72 mm

ENGLISH

EN

FR

DE

ES

IT

NL

PT

DA

SV

FI

NO

RU

PL

CS

HU

RO

LV

LT

ET

HR

SL

SK

BG

UK

TR

EL



Lors de la conception du laser lignes croisées avec quadrillage, l'accent a été mis sur la sécurité, la performance et la fiabilité.

UTILISATION PRÉVUE

Le laser lignes croisées avec quadrillage est uniquement conçu pour une utilisation par les adultes qui ont lu et compris les instructions et avertissements de cette notice et qui peuvent être considérés comme responsables de leurs actes.

Le produit est conçu pour établir et vérifier les lignes verticales et horizontales.

Ne vous servez pas de ce produit pour d'autres utilisations que celles décrites au chapitre des utilisations prévues. L'utilisation détournée d'un outil électrique entraîne des situations dangereuses.

AVERTISSEMENTS CONCERNANT LA SÉCURITÉ DU LASER LIGNES CROISÉES

- Radiation laser. Ne regardez pas directement le rayon laser. Laser de classe 2
- Risque de lésions oculaires graves si le faisceau laser est dirigé vers des personnes ou des animaux. Éviter toute exposition oculaire directe.
- Ne pas diriger le faisceau laser vers des personnes.
- Ne pas utiliser le produit à proximité d'enfants et ne pas laisser d'enfants utiliser le laser.
- Éviter d'utiliser le produit sur des surfaces réfléchissantes. Le faisceau laser peut se réfléchir vers l'opérateur ou vers d'autres personnes.
- Remiser le produit à l'intérieur et éviter tout choc important, toute vibration continue ou les températures extrêmes.
- Toujours garder le produit éloigné

de la poussière, des liquides et de la forte humidité. Cela peut endommager les composants internes ou affecter la précision.

- Si le faisceau laser entre en contact avec l'œil, fermer impérativement l'œil et tourner immédiatement la tête en direction opposée.
- Ne pas positionner le faisceau laser de sorte qu'il puisse accidentellement blesser l'opérateur ou les autres.
- Ne pas regarder dans le faisceau laser avec des dispositifs optiques de grossissement tels que des jumelles ou un télescope. Ceci augmentera le niveau de blessure oculaire.
- Les lunettes spéciales laser amélioreront la visibilité du faisceau laser, mais elles ne protègent pas les yeux des rayonnements laser.
- Ne pas retirer ou effacer les étiquettes d'avertissement se trouvant sur le produit.
- Ne démontez pas le produit.
- Éviter tout impact lourd ou de faire tomber le laser. La précision du laser doit être vérifiée avant utilisation s'il est tombé ou s'il a été exposé à des tensions mécaniques.
- Ne pas utiliser le produit dans des zones explosives ou dans des environnements extrêmes.

APPRENEZ À CONNAÎTRE VOTRE PRODUIT

Voir page 105.

1. Fenêtre de sortie pour le faisceau laser
2. Indicateur LED pour nivellement automatique
3. Interrupteur marche/arrêt
4. Cache du compartiment de batterie
5. Trou de vis de fixation (1/4 po)



6. Plaque laser
7. Batterie
8. Manuel d'utilisation

INDICATEUR LED POUR NIVELLEMENT AUTOMATIQUE

Voyant LED	Explication
Vert	Mise à niveau automatique terminée
Rouge	La mise à niveau automatique a échoué ; la ligne laser clignote. Le produit doit être mis en position horizontale de +/-3°

ENTRETIEN

- Évitez d'utiliser des solvants pour nettoyer les parties en plastique. La plupart des plastiques sont susceptibles d'être endommagés par les solvants disponibles dans le commerce. Utilisez un chiffon propre pour essuyer les impuretés, la poussière, etc.
- Pour plus de sécurité et de fiabilité, toutes les réparations doivent être effectuées par un service après-vente agréé.

SYMBOLES APPLIQUÉS SUR LE PRODUIT



Alerte de sécurité

V Tension



Courant continu



Marque de conformité européenne



Marque de conformité britannique



Marque de conformité ukrainienne

001



Marque de conformité d'Eurasie



Veillez lire attentivement les instructions avant d'utiliser le produit.



LASER
2



Faisceau laser de classe 2. Ne regardez pas directement le rayon laser.

FRANÇAIS

EN

FR

DE

ES

IT

NL

PT

DA

SV

FI

NO

RU

PL

CS

HU

RO

LV

LT

ET

HR

SL

SK

BG

UK

TR

EL



Ne jetez pas les batteries et les équipements électriques et électroniques usagés parmi les déchets municipaux non triés.

Les batteries et les équipements électriques et électroniques usagés doivent être collectés séparément.

Les batteries, accumulateurs et sources lumineuses usagés doivent être retirés de l'équipement. Pour obtenir des conseils en matière de recyclage et de points de collecte, se renseigner auprès des autorités locales ou du détaillant.

Selon les réglementations locales, les détaillants peuvent avoir l'obligation de récupérer gratuitement les batteries et les équipements électriques et électroniques usagés.

Votre contribution à la réutilisation et au recyclage des batteries et équipements électriques et électroniques usagés permet de réduire la demande en matières premières.

Les batteries, notamment celles qui contiennent du lithium, ainsi que les équipements électriques et électroniques usagés comportent des matériaux précieux et recyclables, qui peuvent avoir un impact négatif sur l'environnement et la santé humaine s'ils ne sont pas éliminés de manière respectueuse de l'environnement.

Supprimer les données personnelles de l'équipement usagé, le cas échéant.

SYMBOLES PRÉSENTS DANS LE MANUEL



Note



Pièces détachées et accessoires vendus séparément



Ne regardez pas directement le rayon laser.





CARACTÉRISTIQUES DE L'APPAREIL

Laser lignes croisées avec quadrillage

Modèle	RBCLLG2
Précision	± 0.5 mm/m
Longueur d'onde laser	520nm \pm 10nm
Couleur	Vert
Plage de fonctionnement	15 m
Classe de laser	2, <1mW
Projection	Lignes croisées avec marquage
Délai de nivellement automatique	2s ~ 5s
Angle de nivellement automatique	$\pm 3^\circ$
Durée de fonctionnement	5 h
Technologie de batterie	2 piles alcalines AA LR6
Tension d'alimentation	2 x 1.5V
Plage de température de fonctionnement	0°C ~ 40°C
Plage de température de stockage	-20°C ~ 70°C
Dimensions	L69 x W63 x H72 mm

FRANÇAIS

EN

FR

DE

ES

IT

NL

PT

DA

SV

FI

NO

RU

PL

CS

HU

RO

LV

LT

ET

HR

SL

SK

BG

UK

TR

EL





Sicherheit, Leistung und Zuverlässigkeit hatten oberste Priorität bei der Entwicklung Ihres Kreuzlinienlaser mit Rastermarkierungen

BESTIMMUNGSGEMÄSSE VERWENDUNG

Der Kreuzlinienlaser mit Rastermarkierungen ist ausschließlich zur Nutzung durch Erwachsene konzipiert, die die Anleitung und die Sicherheitshinweise in diesem Handbuch gelesen und verstanden haben und als für ihre Handlungen verantwortlich betrachtet werden können.

Das Gerät ist zum Festlegen und Überprüfen horizontaler und vertikaler Linien vorgesehen.

Benutzen Sie das Produkt nicht für andere Aufgaben, als die genannten bestimmungsgemäßen Verwendungen. Der Einsatz des Produkts für Arbeiten, für die es nicht vorgesehen ist, kann zu gefährlichen Situationen führen.

SICHERHEITSHINWEISE ZUM KREUZLINIENLASER

- Laserstrahlung. Blicken Sie nicht in den Laserstrahl. Klasse 2 Laserprodukt
- Es besteht die Gefahr schwerer Augenverletzungen, wenn der Laserstrahl auf Personen oder Tiere gerichtet wird. Vermeiden Sie direkten Augenkontakt.
- Richten Sie den Laserstrahl nicht auf andere Menschen.
- Betreiben Sie das Gerät nicht in der Nähe von Kindern und erlauben Sie es Kindern nicht, das Gerät zu bedienen.
- Vermeiden Sie es, das Gerät auf spiegelnden Oberflächen zu nutzen. Der Laserstrahl kann auf den Bediener oder andere Menschen zurückgeworfen werden.

- Bewahren Sie das Gerät in einem Innenraum auf und vermeiden Sie starke Schläge, kontinuierliche Schwingungen und extreme Temperaturen.
- Setzen Sie das Produkt keinem Staub, Flüssigkeiten und hoher Luftfeuchtigkeit aus. Dies könnte interne Komponenten beschädigen oder die Genauigkeit beeinträchtigen.
- Wenn der Laserstrahl auf Ihr Auge trifft, müssen Sie die Augen sofort schließen und den Kopf in eine andere Richtung drehen.
- Positionieren Sie den Laserstrahl nicht so, dass er Sie oder andere versehentlich blenden kann.
- Schauen Sie nicht mit optischen Vergrößerungsgeräten wie einem Fernglas oder einem Teleskop in einen Laserstrahl. Das verstärkt mögliche Verletzungen des Auges.
- Wenn Sie eine Laserbrille verwenden, um die Sichtbarkeit des Laserstrahls zu verstärken, sollte Ihnen bewusst sein, dass die Brille Ihre Augen nicht vor der Laserstrahlung schützt.
- Entfernen oder verunstalten Sie keines der auf dem Gerät vorhandenen Warnschilder.
- Zerlegen Sie das Produkt nicht.
- Setzen Sie den Laser keinen Stößen aus und lassen Sie ihn nicht fallen. Die Genauigkeit des Lasers sollte vor der Verwendung überprüft werden, wenn er fallen gelassen wurde oder anderen mechanischen Belastungen ausgesetzt war.
- Betreiben Sie das Gerät nicht in explosiven Bereichen oder extremen Umgebungen.

MACHEN SIE SICH MIT IHREM PRODUKT VERTRAUT

Siehe Seite 105.

1. Ausgangsfenster für den Laserstrahl



2. Selbstnivellierende LED-Anzeige
3. Ein-/Ausschalter
4. Klappe des Batteriefachs
5. Schraubenloch für Montage (1/4 Zoll)
6. Laserplatte
7. Akku
8. Bedienungsanleitung

SELBSTNIVELLIERENDE LED-ANZEIGE

LED Anzeige	Erläuterung
Grün	Die Selbstnivellierung ist abgeschlossen.
Rot	Die Selbstnivellierung ist fehlgeschlagen; die Laserlinie blinkt. Das Produkt sollte in einer horizontalen Position von $\pm 3^\circ$ aufgestellt werden.

WARTUNG UND PFLEGE

- Vermeiden Sie beim Reinigen der Plastikteile den Einsatz von Lösungsmitteln. Die meisten Kunststoffe können durch im Handel erhältliche Lösungsmittel beschädigt werden. Verwenden Sie einen sauberen Lappen für die Reinigung von Verschmutzungen, Karbonstaub usw.
- Alle Reparaturen sollten zur besseren Sicherheit und Zuverlässigkeit von einem autorisierten Kundendienst durchgeführt werden.

SYMBOLE AUF DEM PRODUKT



Sicherheitswarnung



Spannung



Gleichstrom



Europäisches Konformitätskennzeichen



Britisches Konformitätskennzeichen



Ukrainisches Konformitätskennzeichen

001



EurAsian Konformitätszeichen



Lesen Sie die Anleitung aufmerksam durch, bevor Sie das Gerät verwenden.



Laserstrahl der Klasse 2. Nicht in den Strahl blicken.

DEUTSCH

EN

FR

DE

ES

IT

NL

PT

DA

SV

FI

NO

RU

PL

CS

HU

RO

LV

LT

ET

HR

SL

SK

BG

UK

TR

EL

Entsorgen Sie Altbatterien, Elektro- und Elektronikaltgeräte nicht als unsortierten Siedlungsabfall.

Altbatterien und Elektro- und Elektronikaltgeräte müssen getrennt gesammelt werden.

Altbatterien, Alttakkumulatoren und Lichtquellen müssen aus den Geräten entfernt werden.

Informieren Sie sich bei den örtlichen Behörden oder bei Ihrem Einzelhändler über Recyclingoptionen und die Entsorgungseinrichtung.

Je nach den örtlichen Vorschriften kann der Einzelhandel verpflichtet sein, Altbatterien und Elektro- und Elektronik-Altgeräte unentgeltlich zurückzunehmen.

Ihr Beitrag zur Wiederverwendung und zum Recycling von Elektro- und Elektronikaltgeräten trägt dazu bei, den Bedarf an Rohstoffen zu verringern.

Altbatterien, insbesondere lithiumhaltige Batterien, und Elektro- und Elektronik-Altgeräte enthalten wertvolle, wiederverwertbare Materialien, die sich negativ auf die Umwelt und die menschliche Gesundheit auswirken können, wenn sie nicht auf umweltverträgliche Weise entsorgt werden.

Löschen Sie ggf. personenbezogene Daten aus Altgeräten.

SYMBOLS IN DER BEDIENUNGSANLEITUNG



Hinweis



Teile oder Zubehör getrennt erhältlich



Nicht in den Strahl blicken.



PRODUKT-SPEZIFIKATIONEN

Kreuzlinienlaser mit
Rastermarkierungen

Modell	RBCLLG2
Präzision	±0.5 mm/m
Laser-Wellenlänge	520nm ± 10nm
Farbe	Grün
Arbeitsbereich	15 m
Laserklasse	2, <1mW
Projektion	Kreuzlinie mit Markierung
Selbstnivellierungszeit	2s ~ 5s
Selbstnivellierungswinkel	± 3°
Betriebszeit	5 h
Batterietechnologie	2 x AA LR6 Alkali
Betriebsspannung	2 x 1.5V
Betriebstemperatur	0°C ~ 40°C
Lagertemperatur	-20°C ~ 70°C
Abmessungen	L69 x W63 x H72 mm

DEUTSCH

EN

FR

DE

ES

IT

NL

PT

DA

SV

FI

NO

RU

PL

CS

HU

RO

LV

LT

ET

HR

SL

SK

BG

UK

TR

EL



La seguridad, el rendimiento y la fiabilidad han sido las máximas prioridades a la hora de diseñar este nivel láser con cuadrículas.

USO PREVISTO

El nivel láser con cuadrículas está concebido para que lo usen únicamente adultos que hayan leído y comprendido las instrucciones y advertencias de este manual, y que puedan considerarse responsables de sus acciones.

El producto está diseñado para establecer y verificar líneas horizontales y verticales.

Utilice el producto exclusivamente para el uso para el que fue diseñado. Utilizar la herramienta eléctrica para realizar trabajos diferentes a los que esta herramienta está destinada podría dar como resultado una situación peligrosa.

ADVERTENCIAS DE SEGURIDAD DEL NIVEL LÁSER

- Radiación láser. No mire directamente al rayo. Producto láser de clase 2
- Riesgo de lesión ocular grave si el haz de láser se dirige a personas o animales. Evite el contacto directo con los ojos.
- No dirija el haz de luz láser hacia otras personas.
- No utilice el producto si hay niños cerca ni deje que los niños utilicen el láser.
- Evite el uso del producto sobre superficies reflectantes. El haz de luz láser puede reflejarse en el usuario o en otras personas.
- Almacene el producto en un espacio interior y evite golpes importantes, vibraciones continuas o temperaturas extremas.
- Proteja siempre el producto del polvo, líquidos o humedad

elevada. Estos componentes pueden dañar los componentes o causar imprecisión.

- Si el haz de luz láser alcanza sus ojos, debe cerrarlos y girar la cabeza inmediatamente, alejando la mirada del haz de luz.
- No coloque el haz de luz láser de forma que pueda cegar o cegar a otras personas de forma accidental.
- No fije la mirada en un haz de luz láser con dispositivos ópticos de aumento, como unos prismáticos o un telescopio. Esto aumentaría la gravedad de la lesión ocular.
- Si utiliza unas gafas láser para mejorar la visibilidad del haz de luz láser, recuerde que no protegerán sus ojos contra la radiación láser.
- No retire ni borre las etiquetas de advertencia del producto.
- No desmonte el producto.
- Evite que el dispositivo láser sufra impactos fuertes o caídas. Debe comprobar la precisión del nivel láser antes de utilizarlo si se ha sometido a caídas o a otras tensiones mecánicas.
- No utilice el producto en áreas con riesgo de explosión ni en entornos extremos.

CONOZCA EL PRODUCTO

Consulte la página 105.

1. Ventana de salida del haz de luz láser
2. Indicador LED de autonivelación
3. Interruptor de encendido/apagado
4. Tapa del compartimento de la batería
5. Orificio del tornillo de montaje (1/4")
6. Placa láser
7. Batería
8. Manual del usuario



INDICADOR LED DE AUTONIVELACIÓN

Indicador LED	Explicación
Verde	La autonivelación se ha completado.
Rojo	La autonivelación se ha realizado correctamente, la línea láser parpadea. El producto se debe colocar en posición horizontal, con una desviación máxima de $\pm 3^\circ$.

MANTENIMIENTO

- Evite el uso de disolventes para limpiar las piezas de plástico. La mayor parte de los plásticos pueden resultar dañados con los disolventes que se venden en el mercado. Utilice un paño limpio para quitar las impurezas, el polvo, etc.
- Para una mayor seguridad y fiabilidad, todas las reparaciones deben ser realizadas por un centro de servicio autorizado.

SÍMBOLOS EN EL PRODUCTO



Alerta de seguridad

V Voltios



Corriente directa



Marca de conformidad europea



Marca de conformidad británica



Marca de conformidad de Ucrania

001



Certificado EAC de conformidad



Lea las instrucciones atentamente antes de utilizar el producto.

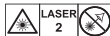

Haz de láser de clase 2. No mire directamente al láser.

ESPAÑOL

EN

FR

DE

ES

IT

NL

PT

DA

SV

FI

NO

RU

PL

CS

HU

RO

LV

LT

ET

HR

SL

SK

BG

UK

TR

EL



No deseche los residuos de baterías, aparatos eléctricos y electrónicos como residuos municipales no clasificados.

Los residuos de baterías, aparatos eléctricos y electrónicos se deben recoger de forma independiente.

Los residuos de baterías, acumuladores y fuentes de luz se deben retirar de los aparatos.

Consulte a sus autoridades locales o a su vendedor para obtener información sobre reciclaje y puntos de recogida.

De acuerdo con lo establecido en las normativas locales, los establecimientos minoristas pueden tener la obligación de recuperar los residuos de baterías, aparatos eléctricos y electrónicos de forma gratuita.

Su contribución a la hora de reutilizar y reciclar los residuos de baterías y los residuos de aparatos eléctricos y electrónicos ayuda a reducir la demanda de materias primas.

Los residuos de baterías, en especial las que contienen litio, y los residuos de aparatos eléctricos y electrónicos contienen materiales valiosos que se pueden reciclar, y que podrían afectar de forma negativa al medio ambiente y a la salud humana si no se desechan de un modo medioambientalmente responsable.

Si lo hubiera, elimine cualquier dato personal de los residuos de los aparatos.

SÍMBOLOS EN ESTE MANUAL



Nota



Las piezas o accesorios se venden por separado



No mire directamente al láser.





ESPECIFICACIONES DEL PRODUCTO

Nivel láser con cuadrículas	
Modelo	RBCLLG2
Precisión	± 0.5 mm/m
Longitud de onda láser	520nm \pm 10nm
Color	Verde
Alcance	15 m
Clase de dispositivo láser	2, <1mW
Proyección	Nivel con marcador
Tiempo de autonivelación	2s ~ 5s
Ángulo de autonivelación	$\pm 3^\circ$
Tiempo de funcionamiento	5 h
Tecnología de batería	2 pilas AA LR6 alcalinas
Tensión de alimentación	2 x 1.5V
Intervalo de temperaturas de funcionamiento	de 0°C ~ 40°C
Intervalo de temperaturas de almacenamiento	de -20°C ~ 70°C
Dimensiones	L69 x W63 x H72 mm

ESPAÑOL

EN

FR

DE

ES

IT

NL

PT

DA

SV

FI

NO

RU

PL

CS

HU

RO

LV

LT

ET

HR

SL

SK

BG

UK

TR

EL





La progettazione di questo laser con segni a griglia è stata effettuata dando massima priorità a criteri di sicurezza, prestazioni e affidabilità.

UTILIZZO

Il laser a linea incrociata con segni a griglia è pensato per essere utilizzato esclusivamente dagli adulti che abbiano letto e compreso le istruzioni e le avvertenze in questo manuale, e possono essere considerati responsabili delle loro azioni.

Il prodotto è pensato per determinare e verificare le linee orizzontali e verticali.

Non utilizzare il prodotto in modi diversi da quelli indicati. Utilizzare l'elettrotensile per operazioni diverse da quelle indicate potrà causare situazioni pericolose.

AVVISI DI SICUREZZA DEL LASER A LINEA INCROCIATA

- Radiazioni laser. Non fissare il raggio. Prodotto al laser di Classe 2
- Rischio di lesioni agli occhi se il fascio laser viene diretto su persone o animali. Evitare l'esposizione diretta agli occhi.
- Non indirizzare il fascio laser verso altre persone.
- Non azionare il prodotto se ci sono bambini intorno o consentire loro di usare il laser.
- Evitare di usare il prodotto su superfici riflettenti. Il fascio laser si può riflettere sull'operatore o su altre persone.
- Conservare il prodotto all'interno ed evitare grossi urti, vibrazioni continue o temperature estreme.
- Tenere sempre il prodotto lontano da polvere, liquidi e umidità eccessiva. Questi potrebbero danneggiare i componenti interni o influenzarne la precisione.
- Se il fascio laser colpisce gli

occhi, chiuderli e allontanare immediatamente lo sguardo dal fascio.

- Non posizionare il fascio laser in modo da evitare che accechi involontariamente gli occhi.
- Non guardare nel fascio laser utilizzando dispositivi di ingrandimento come binocoli o un telescopio. Questo aumenterà il livello di lesioni agli occhi.
- Se si utilizzano occhiali laser per migliorare la visibilità del fascio laser, considerare che questi non proteggono gli occhi dai raggi laser.
- Non rimuovere o rovinare le etichette di avvertenza sul prodotto.
- Non smontare il prodotto.
- Evitare grossi impatti o la caduta del laser. La precisione del laser deve essere verificata prima dell'uso nel caso fosse caduto o soggetto ad altri stress meccanici.
- Non azionare il prodotto in aree esplosive o in ambienti estremi.

FAMILIARIZZARE CON IL PRODOTTO

Vedere a pagina 105.

1. Uscire dalla finestra per il fascio di laser
2. Spia LED di autolivellazione
3. Interruttore On/Off (Acceso/Spento)
4. Sportello batteria
5. Foro della vite di montaggio (1/4")
6. Piastra laser
7. Batteria
8. Manuale utente





SPIA LED DI AUTOLIVELLAZIONE

Indicatore LED	Spiegazione
Verde	L'autolivellazione è completa.
Rosso	L'autolivellazione non riesce; la linea laser lampeggia. Il prodotto deve essere posizionato in posizione orizzontale di +/-3°.

MANUTENZIONE

- Evitare di utilizzare solventi quando si puliscono le parti in plastica. La maggior parte dei materiali plastici rischia di essere danneggiata dall'uso dei solventi disponibili in commercio. Utilizzare un panno pulito per rimuovere lo sporco, la polvere, ecc.
- Per maggiore sicurezza e affidabilità, tutte le riparazioni dovranno essere svolte da un centro servizi autorizzato.

SIMBOLI SUL PRODOTTO



Indicazioni sicurezza

V Volt



Corrente diretta



Marchio di conformità europeo



Marchio di conformità britannico



Marchio di conformità ucraino



Marchio di conformità EurAsian



Leggere attentamente le istruzioni prima di utilizzare il prodotto.



Fascio laser classe 2. Non fissare direttamente il raggio laser.

ITALIANO

EN

FR

DE

ES

IT

NL

PT

DA

SV

FI

NO

RU

PL

CS

HU

RO

LV

LT

ET

HR

SL

SK

BG

UK

TR

EL





Non smaltire le batterie scariche e altre apparecchiature elettriche ed elettroniche come normali rifiuti.

Le batterie scariche e i dispositivi elettrici ed elettronici dovranno essere raccolti separatamente.

Le batterie usate, gli accumulatori e le fonti luminose non più utilizzabili dovranno essere rimossi dall'apparecchiatura.

Consultare l'autorità locale o il rivenditore per consigli sullo smaltimento e il punto di raccolta.

In base alle normative locali i rivenditori potrebbero avere l'obbligo di riprendersi le batterie usate e le apparecchiature elettriche ed elettroniche gratuitamente.

Il vostro contributo al riciclaggio delle batterie e delle apparecchiature elettriche ed elettroniche aiuta a ridurre la richiesta di materie prime.

Le batterie usate, in particolare quelle che contengono litio e le apparecchiature elettriche ed elettroniche contengono materiali preziosi e riciclabili che potrebbero avere un impatto avverso sull'ambiente e la salute umana, se non smaltiti in un modo ecocompatibile.

Eliminare i dati personali, se presenti, dalle apparecchiature da buttare.



SIMBOLI NEL MANUALE



Note



Parti o accessori venduti separatamente



Non fissare direttamente il raggio laser.





SPECIFICHE PRODOTTO

Laser a linea incrociata con segni a griglia

Modello	RBCLLG2
Precisione	± 0.5 mm/m
Lunghezza d'onda del laser	520nm \pm 10nm
Colore	Verde
Intervallo di esercizio	15 m
Classe laser	2, <1mW
Proiezione	Linea incrociata con pennarello
Tempo di autolivellazione	2s ~ 5s
Angolo di autolivellazione	$\pm 3^\circ$
Tempo d'esercizio	5 h
Tecnologia della batteria	2 x AA LR6 alcaline
Tensione di alimentazione	2 x 1.5V
Intervallo di temperatura di esercizio	0°C ~ 40°C
Intervallo di temperatura di conservazione	-20°C ~ 70°C
Dimensioni	L69 x W63 x H72 mm

ITALIANO

EN

FR

DE

ES

IT

NL

PT

DA

SV

FI

NO

RU

PL

CS

HU

RO

LV

LT

ET

HR

SL

SK

BG

UK

TR

EL





Bij het ontwerp van uw kruislijnlasers met rastermarkeringen hebben veiligheid, prestaties en betrouwbaarheid de hoogste prioriteit verkregen.

BEOOGD GEBRUIK

De kruislijnlaser is uitsluitend bedoeld voor gebruik door volwassenen die de instructies en waarschuwingen in deze handleiding hebben gelezen en begrepen en die als verantwoordelijk voor hun daden kunnen worden beschouwd.

Het apparaat is bedoeld voor het bepalen en verifiëren van horizontale en verticale lijnen.

Gebruik het product niet voor andere doeleinden dan waarvoor het is bestemd. Het gebruik van het werktuig voor niet-voorgescreven gebruik kan leiden tot gevaarlijke situaties.

KRUISLIJNLASER VEILIGHEIDSWAARSCHUWINGEN

- Laserstraling. Kijk niet in de laserstraal. Klasse 2 laserproduct
- Er bestaat kans op ernstig oogletsel als de laserstraal wordt gericht op mensen of dieren. Vermijd directe blootstelling aan de ogen.
- Richt de laserstraal niet op andere mensen.
- Bedien het apparaat niet in de buurt van kinderen en laat de laser niet door kinderen bedienen.
- Vermijd het gebruik van het apparaat op reflecterende oppervlakken. De laserstraal kan worden gereflecteerd naar de gebruiker of andere personen.
- Bewaar het apparaat binnenshuis en vermijd flinke stoten, voortdurende trillingen of extreme temperaturen.
- Houd het instrument altijd uit de buurt van stof, vloeistoffen

en hoge luchtvochtigheid. Deze omstandigheden kunnen de inwendige onderdelen beschadigen of de nauwkeurigheid beïnvloeden.

- Als de laserstraal uw oog raakt, moet u uw ogen sluiten en onmiddellijk uw hoofd van de straal afwenden.
- Plaats de laserstraal niet zo dat deze onbedoeld uzelf of anderen verblindt.
- Kijk niet in een laserstraal met behulp van optische hulpmiddelen zoals een verrekijker of een telescoop. Hierdoor zal de ernst van het oogletsel toenemen.
- Als u een laserbril gebruikt om de zichtbaarheid van de laserstraal te verbeteren, houd er dan rekening mee dat deze uw ogen niet beschermt tegen laserstraling.
- Geen waarschuwingsetiketten verwijderen of beschadigen.
- Product niet demonteren.
- Vermijd zware stoten of het laten vallen van de laser. Als het instrument is gevallen of is blootgesteld aan andere mechanische invloeden, dan moet vóór gebruik de nauwkeurigheid van het instrument worden gecontroleerd.
- Gebruik het product niet in explosiegevaarlijke gebieden of in extreme omgevingen.

KEN UW PRODUCT

Zie pagina 105.

1. Uitgangsvenster voor laserstraal
2. Zelfnivellerend led-indicator
3. Aan-/uitschakelaar
4. Accuklep
5. Montageschroefgat (1/4")
6. Laserplaat
7. Accu
8. Bedieningshandleiding



ZELFNIVELLERING LED-INDICATOR

LED-controle-lampje	Toelichting
Groen	Zelfnivellering is voltooid.
Rood	Zelfnivellering niet succesvol; de laserlijn knippert. Het apparaat moet in een horizontale positie van $\pm 3^\circ$ worden geplaatst.

ONDERHOUD

- Voorkom het gebruik van oplosmiddelen wanneer u kunststof onderdelen reinigt. De meeste kunststoffen kunnen worden beschadigd door de in de handel zijnde oplosmiddelen. Gebruik een schone doek om vuil of stof te verwijderen.
- Alle reparaties moeten worden uitgevoerd door een Erkend Servicecentrum teneinde de veilige en betrouwbare werking van de machine te garanderen.

SYMBOLEN OP HET PRODUCT



Veiligheidswaarschuwing

V Volt



Gelijkstroom



CE-markering



Brits conformiteitskeurmerk



Oekraïens conformiteitskeurmerk

001



EurAsian-symbool overeenstemming

van



Lees de instructies zorgvuldig door voordat u het product gebruikt.



Laserstraal van klasse 2. Staar niet rechtstreeks in de laserstraal.

NEDERLANDS

EN

FR

DE

ES

IT

NL

PT

DA

SV

FI

NO

RU

PL

CS

HU

RO

LV

LT

ET

HR

SL

SK

BG

UK

TR

EL



Gooi afgedankte elektrische en elektronische apparatuur niet weg als ongesorteerd gemeentelijk afval.

Afgedankte elektrische en elektronische apparatuur moet afzonderlijk worden ingezameld.

Afvalbatterijen, afvalaccu's en lichtbronnen moeten uit de apparatuur worden verwijderd.

Neem contact op met uw gemeente of winkelier voor advies over recycling en het inzamelpunt.

Volgens de plaatselijke voorschriften kunnen winkeliers verplicht zijn afgedankte elektrische en elektronische apparatuur kosteloos terug te nemen.

Uw bijdrage aan hergebruik en recycling van afgedankte batterijen en afgedankte elektrische en elektronische apparatuur helpt de vraag naar grondstoffen te verminderen.

Afgedankte batterijen, in het bijzonder deze die lithium bevatten, en afgedankte elektrische en elektronische apparatuur bevatten waardevolle en recycleerbare materialen, die een negatief effect kunnen hebben op het milieu en de volksgezondheid, indien ze niet op een milieuvriendelijke manier worden verwijderd.

Verwijder eventuele persoonlijke gegevens van afgedankte apparatuur.



SYMBOLLEN IN DE GEBRUIKSAANWIJZING



Opmerking



Onderdelen of accessoires afzonderlijk gekocht



Staar niet rechtstreeks in de laserstraal.





PRODUCTSPECIFICATIES

Kruislijnlaser met rastermarkeringen

Model	RBCLLG2
Nauwkeurigheid	± 0.5 mm/m
Golflengte van de laser	520nm \pm 10nm
Kleur	Groen
Werkbereik	15 m
Laserklasse	2, <1mW
Projectie	Kruislijn met markeerstift
Zelfnivelleringsstijd	2s ~ 5s
Zelfnivelleringshoek	$\pm 3^\circ$
Werkingsduur	5 h
Accutechnologie	2 x AA LR6 alkaline
Voedingsspanning	2 x 1.5V
Bedrijfstemperatuurbereik	0°C ~ 40°C
Opslagtemperatuurbereik	-20°C ~ 70°C
Afmetingen	L69 x W63 x H72 mm

NEDERLANDS

EN

FR

DE

ES

IT

NL

PT

DA

SV

FI

NO

RU

PL

CS

HU

RO

LV

LT

ET

HR

SL

SK

BG

UK

TR

EL





No design do seu laser de alinhamento com marcas de grelha, demos prioridade à segurança, ao desempenho e à fiabilidade.

UTILIZAÇÃO PREVISTA

O laser de alinhamento com marcas de grelha destina-se a ser utilizado apenas por adultos que tenham lido e compreendido as instruções e os avisos neste Manual e que possam ser considerados responsáveis pelas suas ações.

O produto destina-se à determinação e verificação de linhas horizontais e verticais.

Utilize o produto exclusivamente para o uso para o qual foi concebido. O uso da ferramenta eléctrica para as operações diferentes daquelas a que se destina podem causar uma situação perigosa.

AVISOS DE SEGURANÇA DO LASER DE ALINHAMENTO

- Radiação do laser. Não olhe directamente para o feixe. Produto laser de Classe 2
- Risco de ferimentos graves nos olhos se o raio laser for apontado a pessoas ou animais. Evite a exposição directa dos olhos.
- Não direccionar o feixe e laser para outras pessoas.
- Não utilizar o produto perto de crianças nem permitir que as crianças utilizem o laser.
- Evitar utilizar o produto em superfícies refletoras. O feixe de laser pode refletir para o operador ou outras pessoas.
- Guardar o produto em espaços interiores e evitar embates substanciais, vibração contínua ou temperaturas extremas.
- Mantenha sempre o produto afastado de poeiras, líquidos e humidade elevada. Estas condições podem danificar os

componentes internos ou afectar a exactidão.

- Se o feixe de laser atingir os olhos, deve fechar os olhos e afastar a cabeça imediatamente do feixe de laser.
- Não posicionar o feixe de laser de modo a cegar a si ou aos outros intencionalmente.
- Não olhar para um feixe de laser, utilizando dispositivos óticos de ampliação, tais como binóculos ou um telescópio. Desta forma, aumenta o nível de lesão ocular.
- Se utilizar óculos de laser para aumentar a visibilidade do feixe de laser, note que não protegem os seus olhos da radiação laser.
- Não retire nem rasure as etiquetas de aviso no produto.
- Não desmonte o produto.
- Evite submeter o produto de laser a impactos pesados ou quedas. Se o laser tiver sido deixado cair ou se tiver estado sujeito a outros esforços mecânicos, deverá verificar a sua precisão.
- Não utilizar o produto em áreas explosivas ou em ambientes extremos.

CONHEÇA O SEU PRODUTO

Consulte a página 105.

1. Janela de saída do feixe de laser
2. Indicador LED de nivelamento automático
3. Interruptor desligado/ligado
4. Porta da bateria
5. Orifício do parafuso de montagem (1/4")
6. Placa de laser
7. Bateria
8. Manual do operador



INDICADOR LED DE NIVELAMENTO AUTOMÁTICO

Indicador LED	Explicação
Verde	O nivelamento automático está concluído.
Vermelho	Alinhamento automático concluído sem êxito; a linha de laser pisca. O produto deverá ser colocado numa posição horizontal de $\pm 3^\circ$.

MANUTENÇÃO

- Evite usar solventes ao limpar as peças de plástico. A maioria dos plásticos pode ser danificada pelos solventes vendidos no comércio. Utilize um pano limpo para remover as sujidades, o pó, etc.
- Para uma maior segurança e fiabilidade, todas as reparações devem ser realizadas por um centro de assistência autorizado.

SÍMBOLOS NO PRODUTO



Alerta de segurança

V Volts



Corrente directa



Marca europeia de conformidade



Marca britânica de conformidade



Marca ucraniana de conformidade



Marca de conformidade EurAsian



Leia atentamente as instruções antes de utilizar o produto.

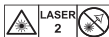

Raio laser da Classe 2. Não olhe directamente para o feixe laser.

PORTUGUÊS

EN

FR

DE

ES

IT

NL

PT

DA

SV

FI

NO

RU

PL

CS

HU

RO

LV

LT

ET

HR

SL

SK

BG

UK

TR

EL



Não elimine baterias, pilhas, equipamentos elétricos e eletrônicos juntamente com resíduos municipais não separados. Os resíduos de baterias, pilhas e equipamentos elétricos e eletrônicos devem ser recolhidos separadamente.

Os resíduos de acumulares de baterias, pilhas e fontes de luz têm de ser retirados do equipamento.

Consulte a sua autoridade local ou retalhista para obter aconselhamento sobre reciclagem e pontos de recolha.

De acordo com os regulamentos locais, os retalhistas têm a obrigação de receber os resíduos de baterias, pilhas e equipamentos elétricos e eletrônicos livres de encargos.

O seu contributo para reutilizar e reciclar os resíduos de equipamentos elétricos e eletrônicos ajuda a reduzir a procura de matérias-primas.

As baterias e pilhas usadas, em particular, contêm lítio e os resíduos de equipamentos elétricos e eletrônicos contêm materiais recicláveis preciosos, que podem afetar negativamente o meio ambiente e a saúde humana se não forem eliminados de uma forma ambientalmente compatível.

Elimine os dados pessoais dos equipamentos, se existirem.



SÍMBOLOS NESTE MANUAL



Nota



As peças ou acessórios vendem-se separadamente



Não olhe directamente para o feixe laser.





ESPECIFICAÇÕES DO PRODUTO

Laser de alinhamento com marcas de grelha

Modelo	RBCLLG2
Precisão	± 0.5 mm/m
Comprimento de onda do Laser	520nm \pm 10nm
Cor	Verde
Intervalo de funcionamento	15 m
Classe do laser	2, <1mW
Projeção	Linha cruzada com marcador
Tempo do nivelamento automático	2s ~ 5s
Ângulo do nivelamento automático	$\pm 3^\circ$
Tempo de funcionamento	5 h
Tecnologia da bateria	2 x pilhas AA LR6 alcalinas
Tensão de alimentação	2 x 1.5V
Intervalo da temperatura de funcionamento	de 0°C ~ 40°C
Intervalo da temperatura de armazenamento	de -20°C ~ 70°C
Dimensões	L69 x W63 x H72 mm

PORTUGUÊS

EN

FR

DE

ES

IT

NL

PT

DA

SV

FI

NO

RU

PL

CS

HU

RO

LV

LT

ET

HR

SL

SK

BG

UK

TR

EL





Ved udformningen af din krydslinjelaser med gittermarkeringer har vi givet toprioritet til sikkerhed, ydelse og driftssikkerhed.

TILTÆNK ANVENDELSESFORMÅL

Krydslinjelaseren med gittermarkeringer er kun beregnet til at blive anvendt af voksne personer, der har læst og forstået instruktionerne og advarslerne i denne brugsvejledning, og som kan betragtes som værende ansvarlige for deres handlinger.

Produktet er beregnet til fastlæggelse og verifikation af vandrette og lodrette linjer.

Produktet må kun bruges til de formål, der er angivet under formålsbestemt/korrekt brug. Brug af elværktøjet i strid med det tiltænkte anvendelsesformål kan medføre farlige situationer.

SIKKERHEDSADVARSLER FOR KRYDSLINJELASER

- Laserstråling. Se aldrig direkte ind i strålen. Klasse 2-laserprodukt
- Risiko for alvorlig øjenskade, hvis laserstrålen rettes direkte mod mennesker eller dyr. Undgå direkte eksponering for øjet.
- Ret ikke laserstrålen mod andre mennesker.
- Brug ikke produktet omkring børn, og lad ikke børn betjene laseren.
- Undgå at bruge produktet på reflekterende overflader. Laserstrålen kan reflekteres mod operatøren eller andre personer.
- Opbevar produktet indendørs og undgå betydelige stød, kontinuerlige vibrationer eller ekstreme temperaturer.
- Opbevar altid produktet på afstand af støv, væsker og høj fugtighed. Disse kan skade interne komponenter eller påvirke

nøjagtigheden.

- Hvis en laserstråle rammer dit øje, skal du lukke øjnene og straks vende hovedet væk fra strålen.
- Placer ikke laserstrålen, så den uforvarende blænder dig eller andre.
- Se ikke ind i en laserstråle ved hjælp af forstørrelsesoptiske enheder såsom en kikkert eller et teleskop. Dette øger graden af øjenskader.
- Hvis du bruger laserbriller til at øge synligheden af laserstrålen, skal du være opmærksom på, at de ikke vil beskytte dine øjne mod laserstråling.
- Undlad at fjerne eller ødelægge advarselmærkater på produktet.
- Forsøg ikke at demontere produktet.
- Undgå voldsom påvirkning af laseren, og undgå at tabe den. Laserens nøjagtighed bør kontrolleres før brug, hvis det har været tabt eller udsat for andre mekaniske belastninger.
- Brug ikke produktet i områder med eksplosive materialer eller i ekstreme omgivelser.

KEND PRODUKTET

Se side 105.

1. Udgangsvindue for laserstråle
2. Selvnivellerende LED-indikator
3. Tænd/Sluk-kontakt
4. Batteridæksel
5. Monteringskruehul (1/4")
6. Laserplade
7. Batteri
8. Betjeningsvejledning



SELVNIVELLERENDE LED-INDIKATOR

LED-indikator	Forklaring
Grøn	Selvnivellering er afsluttet.
Rød	Selvnivellering er ikke udført; laserlinje blinker. Placer produktet i en lodret position på +/- 3°

VEDLIGEHOELSE

- Undgå brug af opløsningsmidler til rengøring af plastdele. De fleste plasttyper bliver ødelagt, hvis de renses med almindelige gængse opløsningsmidler. Fjern snavs, støv m.v. med en ren klud.
- For bedre sikkerhed og pålidelighed skal alt reparationsarbejde udføres på et autoriseret servicecenter.

SYMBOLER PÅ PRODUKTET



Sikkerhedsadvarsel

V Volt



Direkte strøm



Europæisk overensstemmelsesmærkning



Britisk overensstemmelsesmærkning



001

Ukrainsk overensstemmelsesmærkning



EurAsian overensstemmelsesmærke



Læs anvisningerne omhyggeligt inden brug af produktet.



LASER
2



Laserstråle i klasse 2. Undlad at se direkte ind i laserstrålen.

DANSK

EN

FR

DE

ES

IT

NL

PT

DA

SV

FI

NO

RU

PL

CS

HU

RO

LV

LT

ET

HR

SL

SK

BG

UK

TR

EL



Bortskaf ikke brugte batterier, elektriske dele og elektronisk udstyr som usorteret kommunalt affald.

Brugte batterier, kasserede elektriske dele og elektronisk udstyr skal indsamles separat.

Brugte batterier, affaldsakkumulatorer og lyskilder skal fjernes fra udstyret.

Kontakt din lokale myndighed eller forhandler for rådgivning om genbrug og indsamlingssted.

Ifølge lokale bestemmelser er detailhandlere måske forpligtede til gratis at tage kasserede batterier, elektriske dele og elektronisk udstyr retur til bortskaffelse.



Dit bidrag til genbrug og genanvendelse af brugte batterier, kasserede elektriske dele og elektronisk udstyr bidrager til at reducere efterspørgslen efter råmaterialer.

Kasserede batterier, navnlig indeholdende lithium, og kasserede elektriske dele og elektronisk udstyr indeholder værdifulde og genanvendelige materialer, som kan have en negativ indvirkning på miljøet og menneskers sundhed, hvis det ikke bortskaffes på en miljøvenlig måde.

Slet persondata fra eventuelt kasseret udstyr.

SYMBOLER I BRUGSANVISNINGEN



Bemærk



Dele eller tilbehør, der sælges separat



Undlad at se direkte ind i laserstrålen.



PRODUKTSPECIFIKATIONER

Krydslinjelaser med gittermarkeringer

Model	RBCLLG2
Præcision	±0.5 mm/m
Laserlysets bølgelængde	520nm ± 10nm
Farve	Grøn
Arbejdsområde	15 m
Laserklasse	2, <1mW
Projektion	Krydslinje med markør
Selvnivelleringsstid	2s ~ 5s
Selvnivelleringsvinkel	± 3°
Driftstid	5 h
Batteriteknologi	2 x AA LR6 alkalisk
Forsyningsspænding	2 x 1.5V
Betjeningsstemperaturområde	0°C ~ 40°C
Temperaturområde ved opbevaring	-20°C ~ 70°C
Mål	L69 x W63 x H72 mm

DANSK

EN

FR

DE

ES

IT

NL

PT

DA

SV

FI

NO

RU

PL

CS

HU

RO

LV

LT

ET

HR

SL

SK

BG

UK

TR

EL



Säkerhet, prestanda och pålitlighet har fått högsta prioritet vid utformningen av krysslaser Grön med guide.

ANVÄNDNINGSSOMRÅDE

Krysslaser Grön med guide är endast avsedd för vuxna användare som har läst och förstått instruktionerna och varningarna i denna manual, och som kan anses vara ansvariga för sina handlingar.

Produkten är avsedd att användas för att fastställa och verifiera horisontella och vertikala linjer.

Använd inte produkten på något annat sätt än vad som är avsett. Användning av el-verktyget för andra områden än de avsedda kan resultera i en riskfylld situation.

SÄKERHETSVARNINGAR FÖR KRYSSLASER

- Laserstrålning. Titta inte direkt mot strålen. Laserprodukt av Klass 2
- Risk för allvarlig ögonskada om laserstrålen riktas mot personer eller djur. Undvik direkt ögonexponering.
- Rikta inte laserstrålen mot andra människor.
- Använd inte produkten när barn finns i närheten och tillåt inte barn att använda lasern.
- Använd inte produkten på reflekterande ytor. Laserstrålen kan reflekteras på användaren eller andra människor.
- Förvara produkten inomhus och undvik betydande stötar, ihållande vibration eller extrema temperaturer.
- Håll alltid produkten borta från damm, vätskor och hög luftfuktighet. Det kan skada inre komponenter och påverka noggrannheten.
- Om laserstrålen träffar ditt öga, måste du blunda och omedelbart vrida ditt huvud bort från strålen.

- Positionera inte laserstrålen så att den oavsiktligen förblindar dig eller andra.
- Titta inte in i laserstrålen med optiska förstoringenheter såsom kikare eller teleskop. Detta ökar graden av ögonskada.
- Om du använder laserglasögon för att förbättra laserstrålens synlighet, bör du uppmärksamma att de inte skyddar dina ögon mot laserstrålning.
- Ta inte bort eller förstör några varningsetiketter på produkten.
- Montera inte isär produkten.
- Undvik kraftiga sammanstötningar eller att tappa lasern. Laserns noggrannhet bör kontrolleras före användning om den har tappats eller är föremål för andra mekaniska påfrestningar.
- Använd inte produkten i explosiva områden eller extrema miljöer.

LÄR KÄNNA DIN PRODUKT

Se *sidan 105*.

1. Laserstrålens utgångsfönster
2. Självnivellerande LED-indikator
3. Av/på-knapp
4. Batterilucka
5. Monteringsskruvhål (6,35 mm)
6. Laserplatta
7. Batteri
8. Bruksanvisning

SJÄLVNIVELLERANDE LED-INDIKATOR

LED-indikator	Förklaring
Grön	Självnivellering är klar.
Röd	Självnivellering misslyckades, laserlinje blinkar. Produkten bör placeras i ett horisontellt läge på +/-3 grader.





UNDERHÅLL

- Undvik att använda lösningsmedel vid rengöring av plastdelar. Flertalet plaster kan skadas vid användning av vissa lösningsmedel som säljs i affärerna. Använd en ren tygtrasa för att torka bort smuts, damm, osv.
- För säkerhet och hållbarhet ska alla reparationer utföras av auktoriserat reparationscenter.

SYMBOLER PÅ PRODUKTEN



Säkerhetsvarning

V Volt



Likström



CE-märkning



Brittisk CE-märkning



Ukrainsk CE-märkning

001



EurAsian överensstämmelsesymbol



Läs anvisningarna noggrant innan du använder produkten.



LASER
2



Laserstråle av klass 2. Titta inte rakt in i laserstrålen.



Kassera inte uttjänta batterier, elavfall och elektronisk utrustning som restavfall.

Uttjänta batterier, elavfall och elektronisk utrustning måste samlas in separat.

Uttjänta batterier, uttjänta ackumulatörer och ljuskällor måste avlägsnas från utrustningen.

Fråga din lokala myndighet eller återförsäljare för återvinningsråd och uppsamlingsplats.

Beroende på lokala bestämmelser kan återförsäljare vara skyldiga att kostnadsfritt ta tillbaka uttjänta batterier samt elektriskt och elektroniskt avfall.

Ditt bidrag till återanvändning och återvinning av uttjänta batterier samt elektriskt och elektroniskt avfall bidrar till att minska behovet av råmaterial.

Uttjänta batterier, särskilt litiumbatterier, samt elavfall och elektronisk utrustning innehåller värdefulla och återvinningsbara material som kan påverka miljön och människors hälsa negativt, om de inte kasseras på ett miljömässigt sätt. Radera eventuella personuppgifter från avfallsutrustningen.

EN

FR

DE

ES

IT

NL

PT

DA

SV

FI

NO

RU

PL

CS

HU

RO

LV

LT

ET

HR

SL

SK

BG

UK

TR

EL

SYMBOLER I MANUALEN



Notera





Delar och utrustning
säljs separat



Titta inte rakt in i
laserstrålen.

PRODUKTSPECIFIKATIONER

Krysslaser Grön med guide

Modell	RBCLLG2
Noggrannhet	± 0.5 mm/m
Våglängd för laser	520nm \pm 10nm
Färg	Grön
Arbetsområde	15 m
Laserklass	2, <1mW
Projicering	Krysslaser med markör
Självnivellerande tid	2s ~ 5s
Självnivellerande vinkel	$\pm 3^\circ$
Drifttid	5 h
Batteriteknik	2 x alkaliska batterier (LR6)
Matningsspänning	2 x 1.5V
Drifttemperaturens räckvidd	0°C ~ 40°C
Lagringstemperaturens räckvidd	-20°C ~ 70°C
Mått	L69 x W63 x H72 mm



Turvallisuus, tehokkuus ja käyttövarmuus ovat ruudukkomerkeillä varustetun tärkeimpiä ominaisuuksia.

KÄYTTÖTARKOITUS

Ristilinjalaser ruudukkomerkeillä on tarkoitettu ainoastaan aikuisten käytettäväksi, jotka ovat lukeneet ja ymmärtäneet tämän käyttöoppaan ohjeet ja varoitukset, ja joita voidaan pitää vastuullisina tekemisistään.

Laitte on tarkoitettu vaakaa ja pystysuorien linjojen määrittämiseen ja todentamiseen.

Älä käytä tätä tuotetta millään muulla tavalla kuin mihin se on tarkoitettu. Sähkötyökalan käyttö muuhun kuin sille tarkoitettuun työhön voi aiheuttaa vaarallisia tilanteita.

RISTILINJALASERIN TURVALLISUUSVAROITUKSET

- Laser-säteilyä. Älä katso sädettä. luokan laser-tuote
- Jos lasersäde kohdistetaan henkilöihin tai eläimiin, seurauksena saattaa olla vakava silmävaurio. Vältä suoraa silmien altistumista laservalolle.
- Älä osoita lasersäteellä muita ihmisiä päin.
- Älä käytä laitetta lasten lähellä tai anna lasten käyttää sitä.
- Vältä laitteen käyttöä heijastaville pinnoille. Lasersäde voi heijastua käyttäjää tai muita lähellä olevia päin.
- Säilytä laitetta sisätiloissa, ja suojaa sitä iskuilta, jatkuvalta tärinältä tai äänilämpötiloilta.
- Pidä tuote aina pois pölystä, nesteistä ja korkeasta kosteudesta. Ne voivat vahingoittaa laitteen sisällä olevia osia tai vaikuttaa mittaustarkkuuteen.
- Jos lasersäde osuu silmiin, sulje silmät ja käännä pääsi

välittömästi pois säteestä.

- Älä aseta lasersädetä niin, että se sokaisee tahattomasti itseäsi tai muita.
- Älä katso lasersäteeseen suurentavilla optisilla laitteilla, kuten kiikarilla tai kaukoputkella. Muutoin silmävamman vakavuus lisääntyy merkittävästi.
- Lasersäteen näkyvyyttä parantavat laserlasit eivät suojaa silmiä lasersäteilyltä.
- Varo poistamasta tai töhrimästä laitteessa olevia varoitusetikettejä.
- Älä pura tuotetta.
- Vältä laserin pudottamista ja kolhimista. Laserin tarkkuus pitää varmistaa ennen käyttöä, jos se on pudonnut tai muutoin altistunut mekaaniselle rasitukselle.
- Älä käytä laitetta räjähdysaltilla alueilla tai ääriolosuhteissa.

TUNNE TUOTTEESI

Katso sivu 105.

1. Lasersäteen ikkuna
2. Itsetasauksen LED-merkkivalo
3. Käynnistys/sammutuskytkin
4. Akun luukku
5. Kiinnitysruuvin aukko(1/4")
6. Laserlevy
7. Akku
8. Käyttäjän käsikirja

ITSETASAUKSEN LED-MERKKIVALO

Merkkivalo	Selitys
Vihreä	Itsetasaus on valmis.
Punainen	Itsetasaus ei onnistu; laserinjaa vilkkuu. Tuote tulee asettaa vaakasuoraan, joka on +/-3°.



HUOLTO

- Älä puhdista muoviosia liuottimilla. Suurin osa muoveista ei siedä markkinoilla olevia määrättyjä liuotteita, jotka vahingoittavat niitä. Käytä puhdasta riepua lian, pölyn jne. puhdistukseen.
- Jotta laite toimisi turvallisesti ja luotettavasti, kaikki korjaukset tulee antaa valtuutetun huoltopisteen hoidettavaksi.

TUOTTEESSA OLEVAT SYMBOLIT



Turvallisuusvaroitus

V

Voltti



Tasavirta



Eurooppalainen vaatimus-
tenmukaisuusmerkintä



Brittiläinen vaatimusten-
mukaisuusmerkintä



Ukrainalainen vaatimus-
tenmukaisuusmerkintä

001



EurAsian-vaatimustenmu-
kaisuusmerkki



Lue ohjeet huolellisesti
ennen käyttöä.



Luokan 2 lasersäde. Älä katso
lasersädettä suoraan.



Älä hävitä käytettyjä
akkuja sekä sähkö- ja
elektroniikkalaiteromua
lajittelemattomana
yhdyksuntajätteenä.

Käytetyt akut sekä sähkö-
ja elektroniikkalaiteromu
on kerättävä erikseen.

Käytetyt paristot ja akut
ja hukkalähteet on
poistettava laitteista.

Kysy paikalliselta
viranomaiselta tai
jälleenmyyjältä
kierrätysneuvoja ja
keräyspiste.

Paikallisten määräysten
mukaan jälleenmyyjällä
voi olla velvollisuus ottaa
käytetyt akut sekä sähkö-
ja elektroniikkalaiteromu
takaisin veloitusetta.

Panoksesi käytettyjen
akkujen sekä sähkö- ja
elektroniikkalaiteromun
uudelleenkäyttöön ja
kierrätykseen auttaa
vähentämään raaka-
aineiden kysyntää.

Käytetyt, erityisesti litiumia
sisältävät akut sekä sähkö-
ja elektroniikkalaiteromu
sisältävät arvokkaita ja
kierrätettäviä materiaaleja,
jotka voivat vaikuttaa
haitallisesti ympäristöön
ja ihmisten terveyteen,
jos niitä ei hävitetä
ympäristöystävällisellä
tavalla.

Poista mahdolliset
henkilötiedot jätelaitteista.

KÄSIKIRJAN SYMBOLIT



Huom



Osat ja lisävarusteet on hankittava erikseen



Älä katso lasersädettä suoraan.

SUOMI

TUOTTEEN TEKNISET TIEDOT

Ristilinjalaser ruudukkomerkeillä

Malli	RBCLLG2
Tarkkuus	± 0.5 mm/m
Laserin aallonpituus	520nm \pm 10nm
Väri	Vihreä
Työskentelyalue	15 m
Laserluokka	2, <1mW
Heijastus	Ristilinjan merkin kanssa
Itsetasausaika	2s ~ 5s
Itsetasauskulma	$\pm 3^\circ$
Käyttöaika	5 h
Akkuteknologia	2 x AA LR6 alkali
Syöttöjännite	2 x 1.5V
Käytön lämpötila-alue	0°C ~ 40°C
Säilytyksen lämpötila-alue	-20°C ~ 70°C
Koko	L69 x W63 x H72 mm

EN
FR
DE
ES
IT
NL
PT
DA
SV
FI
NO
RU
PL
CS
HU
RO
LV
LT
ET
HR
SL
SK
BG
UK
TR
EL



Sikkerhet, ytelse og pålitelighet har hatt topp prioritet under konstruksjonen av denne krysslinjelasen med rutenettmerker.

TILTENKT BRUK

Krysslinjelasen med rutenettmerker skal bare brukes av voksne som har lest og forstått instruksjonene og advarslene i denne håndboken, og som kan anses som ansvarlig for sine handlinger.

Produktet er beregnet til bestemmelse og verifisering av horisontale og vertikale linjer.

Ikke bruk produktet på noe annen måte enn det som er beskrevet som tiltenkt bruk. Bruk av elektrisk verktøy på en måte det ikke var tiltenkt kan skape farlige situasjoner.

SIKERHETSADVARSLER KRYSSLINJELASER

- Laserstråling. Ikke stirr inn i laserstrålen. Class 2 laserprodukt
- Det kan oppstå en alvorlig øyeskade hvis laserstrålen rettes direkte mot mennesker eller dyr. Unngå direkte øyekontakt.
- Ikke rett laserstrålen mot andre personer.
- Ikke bruk produktet rundt barn eller la barn betjene laseren.
- Unngå bruk av produktet på reflekterende overflater. Laserstrålen kan reflekteres mot operatøren eller andre personer.
- Lagre produktet innendørs og unngå betydelige støt, kontinuerlig vibrasjon eller ekstreme temperaturer.
- Produktet skal alltid holdes unna støv, væsker, og høy fuktighet. Dette kan skade interne komponenter eller påvirke nøyaktigheten.
- Hvis laserstrålen treffer øyet, må du lukke øynene dine umiddelbart og snu hodet bort fra strålen.

- Ikke posisjoner laserstrålen slik at den utslisiktet blinder deg eller andre.
- Ikke se rett inn i en laserstråle ved bruk av forstørrelsesenheter, slik som kikkert eller teleskop. Dette vil øke graden av øyeskaden.
- Hvis du bruker laserbriller for å forbedre synligheten på laserstrålen, vær oppmerksom på at de ikke vil beskytte øynene dine mot laserstråling.
- Ikke flytt eller fjern varselkiltene på produktet.
- Ikke ta fra hverandre produktet.
- Unngå kraftig støt mot laseren eller at den faller ned. Laserens nøyaktighet bør sjekkes før bruk hvis den har falt i bakken eller blitt utsatt for mekaniske påkjenninger.
- Ikke betjen produktet i eksplosive områder eller i ekstreme miljøer.

KJENN DITT PRODUKT.

Se side 105.

1. Avslutt vindu for laserstråle
2. Selvinnjusterende LED-indikator
3. Av/På-bryter
4. Batteridør
5. Monteringsskruehull (1/4")
6. Laserplate
7. Batteri
8. Brukerhåndbok

SELVINNJUSTERENDE LED-INDIKATOR

LED-Indikator	Forklaring
Grønn	Selvinnjustering er fullstendig.
Rød	Selvinnjustering er ikke vellykket; laserlinjen blinker. Produktet skal plasseres i horisontal posisjon på $\pm 3^\circ$.





VEDLIKEHOLD

- Unngå bruk av løsemidler når du rengjør plastdelene. De fleste plastmaterialene kan skades ved bruk av løsningsmidlene som fås i handelen. Bruk en ren klut til å tørke bort smuss, støv osv.
- For edre sikkerhet og pålitelighet skal alle reparasjoner utføres av et autorisert verksted.

SYMBOLER PÅ PRODUKTET



Sikkerhetsadvarsel

V

Volt



Likestrøm



Europeisk samsvarsmerking



Britisk samsvarsmerking



Ukrainsk samsvarsmerking

001



EurAsian Konformitetstegn



Les anvisningene nøye før bruk av produktet.



Laserstråle klasse 2. Ikke stirr direkte inn i laserstrålen.



Ikke kast avfallsbatterier, elektrisk og elektronisk utstyrsavfall som usortert kommunalt avfall.

Avfallsbatterier og elektrisk og elektronisk utstyrsavfall må samles inn separat.

Avfallsbatterier, avfallsakkumulatorer og lyskilder må fjernes fra utstyret.

Forhør deg med de lokale myndighetene for resirkuleringsråd og innsamlingspunkt.

I henhold til lokale forskrifter kan forhandlere være forpliktet til å ta tilbake avfallsbatterier, elektrisk og elektronisk utstyrsavfall gratis.

Ditt bidrag til gjenbruk av og gjenvinning av avfallsbatterier og elektrisk og elektronisk utstyrsavfall bidrar til å redusere etterspørselen etter råmaterialer.

Avfallsbatterier, spesielt de som inneholder litium, og elektrisk og elektronisk utstyrsavfall inneholder verdifulle og resirkulerbare materialer som kan påvirke miljøet og menneskets helse negativt, hvis de ikke blir kastet på en miljøkompatibel måte.

Slett personlig data fra utstyrsavfall, om noen.

NORSK

EN

FR

DE

ES

IT

NL

PT

DA

SV

FI

NO

RU

PL

CS

HU

RO

LV

LT

ET

HR

SL

SK

BG

UK

TR

EL

SYMBOLER I MANUALEN



Nb





Deler eller tilbehør
solgt separat



Ikke stirr direkte inn i
laserstrålen.

PRODUKTSPEKIFIKASJONER

Krysslinjelaser med rutenettmerker

Modell	RBCLLG2
Nøyaktighet	± 0.5 mm/m
Laserens bølgelengde	520nm \pm 10nm
Farge	Grønn
Arbeidsområde	15 m
Laserklasse	2, <1mW
Projeksjon	Krysslinje med markør
Selvjusterende tid	2s ~ 5s
Selvinnjusterende vinkel	$\pm 3^\circ$
Driftstid	5 h
Batteriteknologi	2 x AA LR6 alkalisk
Forsyningsspenning	2 x 1.5V
Driftstemperaturområde	0°C ~ 40°C
Temperaturområde for oppbevaring	-20°C ~ 70°C
Mål	L69 x W63 x H72 mm



В основе конструкции вашего лазерного нивелира с мишенью лежат принципы безопасности, продуктивности и надежности.

НАЗНАЧЕНИЕ

К использованию лазерного нивелира с мишенью допускаются только совершеннолетние, способные нести ответственность за свои действия, после изучения инструкций и предостережений в настоящем руководстве.

Изделие предназначено для обозначения и проверки горизонтальных и вертикальных линий.

Используйте устройство строго по назначению, указанному в настоящем руководстве. Использование данного электроинструмента не по назначению может создать опасную ситуацию.

ТЕХНИКА БЕЗОПАСНОСТИ ПРИ ИСПОЛЬЗОВАНИИ ЛАЗЕРНОГО НИВЕЛИРА

- Лазерное излучение. Не смотрите на луч лазера. Лазерное изделие класса 2
- Риск получения серьезной травмы глаз при направлении лазера на людей или животных. Избегайте прямого контакта глаз с лазерным лучом.
- Запрещается направлять лазерный луч на людей.
- Запрещается пользоваться изделием в присутствии детей и допускать детей к работе с лазером.
- Избегайте использования изделия на отражающих поверхностях. Лазерный луч может быть отражен на оператора или других лиц.
- Храните изделие в помещении и не допускайте механического, вибрационного

и высокотемпературного воздействия на него.

- Храните изделие в месте, недоступном для воздействия пыли, жидкостей и повышенной влажности. Такие факторы могут привести к повреждению внутренних компонентов или воздействовать на точность прибора.
- В случае попадания лазерного луча в глаза необходимо немедленно закрыть глаза и отвернуться от луча.
- Запрещается размещать лазер таким образом, чтобы возникал риск ослепления вас или других лиц.
- Запрещается смотреть на лазерный луч через увеличительные оптические приборы, такие как бинокль и телескоп. Это повышает риск травмы глаз.
- При использовании защитных очков для улучшения визуального контроля обратите внимание на то, что очки не защищают от лазерного излучения.
- Не удаляйте и не стирайте предупреждающие таблички, размещенные на изделии.
- Не разбирайте изделие.
- Не допускайте тяжелого механического воздействия на лазер, а также его падения. Если лазер падал или подвергался другим механическим воздействиям, необходимо перед использованием проверить его точность.
- Запрещается эксплуатировать изделие во взрывоопасных зонах и в экстремальных условиях среды.



ИЗУЧИТЕ ИЗДЕЛИЕ

Стр 105.

1. Окошко лазерного луча
2. Светодиодный индикатор с автокоррекцией
3. Тумблер включения/выключения
4. Дверца аккумуляторного отсека
5. Отверстие под крепежный винт (1/4")
6. Мишень для лазерного уровня
7. Батарея
8. Руководство оператора

СВЕТОДИОДНЫЙ ИНДИКАТОР С АВТОКОРРЕКЦИЕЙ

Индикатор	Пояснение
Зеленый	Автокоррекция завершена.
Красный	Автокоррекция не выполнена; лазерная линия мерцает. Изделие следует размещать в горизонтальное положение +/-3°.

ТЕХНИЧЕСКОЕ ОБСЛУЖИВАНИЕ

- Избегайте использования растворителей во время чистки пластмассовых частей. Многие пластмассы чувствительны к воздействию различных бытовых растворителей и в результате их использования могут разрушиться. Для снятия грязи, пыли и пр. пользуйтесь чистой тряпкой.
- Для большей безопасности и надежности все ремонтные работы должны проводиться авторизованным сервисным центром.

УСЛОВНЫЕ ОБОЗНАЧЕНИЯ НА ПРОДУКТЕ



Сигнал опасности

V

Вольт



Постоянный ток



Знак соответствия европейским стандартам



Знак соответствия стандартам Великобритании



Знак соответствия Украины

001



Знак Соответствия Евразийского



Перед использованием изделия внимательно ознакомьтесь с инструкцией.



LASER
2



Лазерный луч 2 класса точности. Не смотрите прямо на лазерный луч.



Утилизация аккумуляторов, электрического и электронного оборудования в месте с несортированными бытовыми отходами не допускается.

Сбор аккумуляторов, электрического и электронного оборудования в целях утилизации должен осуществляться отдельно.

Перед утилизацией необходимо извлечь из оборудования элементы питания, аккумуляторы и источники света.

Уточните порядок утилизации и местонахождения пункта приема у местных властей или поставщика.

Ритейлеры могут быть обязаны бесплатно принимать аккумуляторы, электрическое и электронное оборудование на утилизацию в соответствии с местными регламентами.

Ваш вклад в повторную переработку аккумуляторов, а также электрического и электронного оборудования позволит сократить потребность в сырье.

Аккумуляторы, в частности, содержащие литий, а также электрическое и электронное оборудование содержит ценные и подлежащие повторной переработке материалы, которые в случае ненадлежащей утилизации способны вредить экологии и здоровью людей.

Перед утилизацией удалите с оборудования все персональные данные.



ОБОЗНАЧЕНИЯ В РУКОВОДСТВЕ



Примечание



Детали принадлежности, приобретаемые отдельно или



Не смотрите прямо на лазерный луч.

EN

FR

DE

ES

IT

NL

PT

DA

SV

FI

NO

RU

PL

CS

HU

RO

LV

LT

ET

HR

SL

SK

BG

UK

TR

EL



ХАРАКТЕРИСТИКИ ИЗДЕЛИЯ

Лазерный нивелир с мишенью	
Модель	RBCLLG2
Точность	± 0.5 mm/m
Длина волны лазерного излучения	520nm \pm 10nm
Цвет	Зеленый
Рабочий диапазон	15 m
Класс лазера	2, <1mW
Проекция	Нивелир с меткой
Продолжительность автокоррекции	2s ~ 5s
Угол автокоррекции	$\pm 3^\circ$
Время работы	5 h
Тип аккумулятора	2 x AA LR6, алкалиновые
Напряжение питания	2 x 1.5V
Диапазон рабочих температур	0°C ~ 40°C
Температурный диапазон хранения	-20°C ~ 70°C
Габариты	L69 x W63 x H72 mm

**Транспортировка:**

Категорически не допускается падение и любые механические воздействия на упаковку при транспортировке.

При разгрузке/погрузке не допускается использование любого вида техники, работающей по принципу зажима упаковки.

Хранение:

Необходимо хранить в сухом месте.

Необходимо хранить вдали от источников повышенных температур и воздействия солнечных лучей.

При хранении необходимо избегать резкого перепада температур.

Хранение без упаковки не допускается.

Срок службы изделия:

Срок службы изделия составляет 5 лет.

Не рекомендуется к эксплуатации по истечении 5 лет хранения с даты изготовления без предварительной проверки.

Дата изготовления (код даты) отштампован на поверхности корпуса изделия.

Пример:

W17 Y2015, где Y2015 - год изготовления

W17 – неделя изготовления

Определить месяц изготовления можно согласно приведенной ниже таблице, на примере 2015 года.

Обратите внимание! Количество недель в месяце различается от года в год.

Месяц	Январь	Февраль	Март	Апрель	Май	Июнь	Июль	Август	Сентябрь	Октябрь	Ноябрь	Декабрь	Год
Неделя	01	05	09	14	18	22	27	31	36	40	44	49	2015
	02	06	10	15	19	23	28	32	37	41	45	50	
	03	07	11	16	20	24	29	33	38	42	46	51	
	04	08	12	17	21	25	30	34	39	43	47	52	
	05	09	13	18	22	26	31	35	40	44	48	53	
			14			27							

EN
FR
DE
ES
IT
NL
PT
DA
SV
FI
NO
RU
PL
CS
HU
RO
LV
LT
ET
HR
SL
SK
BG
UK
TR
EL



Najwyższymi priorytetami w trakcie projektowania zakupionego przez Państwa lasera krzyżowego ze znacznikami siatki były bezpieczeństwo, wydajność i niezawodność.

PRZEZNACZENIE

Laser krzyżowy ze znacznikami siatki powinny obsługiwać odpowiedzialne za swoje czyny osoby dorosłe, które przeczytały i zrozumiały instrukcje oraz ostrzeżenia zawarte w niniejszym podręczniku.

Produkt przeznaczony jest do wyznaczania i weryfikacji linii pionowych oraz poziomych.

Nie należy używać tego produktu niezgodnie z przeznaczeniem. Używanie narzędzi w sposób niezgodny z ich przeznaczeniem jest niebezpieczne.

LASER KRZYŻOWY – OSTRZEŻENIA DOTYCZĄCE BEZPIECZEŃSTWA

- Promieniowanie lasera. Nie patrzeć bezpośrednio w wiązkę lasera. Urządzenie laserowe klasy 2
- Skierowanie wiązki laserowej w stronę osób lub zwierząt może powodować poważne uszkodzenie oczu. Unikać bezpośredniego narażenia oczu.
- Nie kierować wiązki lasera w stronę innych osób.
- Nie obsługiwać urządzenia w pobliżu dzieci ani pozwalać dzieciom na obsługę lasera.
- Unikać stosowania produktu na powierzchniach odbijających światło. Wiązka lasera może być odbijana w stronę operatora lub innych osób.
- Produkt należy przechowywać w pomieszczeniach zamkniętych, unikając narażenia go na silne

uderzenia, ciągłe wibracje i skrajne temperatury.

- Produkt należy zawsze trzymać z dala od miejsc zapylnych i bardzo wilgotnych oraz cieczy. Zapylenie, zawilgocenie lub zamoczenie mogą powodować uszkodzenia wewnętrznych komponentów oraz wpływać na dokładność.
- Jeśli wiązka lasera trafi w oko, trzeba zamknąć oczy i natychmiast odwrócić głowę od wiązki.
- Nie należy ustawiać wiązek lasera w taki sposób, aby mogła przypadkowo oślepić operatora lub inne osoby.
- Nie patrzeć w wiązkę laserową za pomocą powiększających urządzeń optycznych, takich jak lornetka lub teleskop. Może to spowodować pogorszenie urazu oczu.
- W przypadku korzystania z gogli do pracy z laserem w celu poprawy widoczności wiązki lasera należy pamiętać, że nie ochronią one oczu przed promieniowaniem laserowym.
- Nie usuwać ani nie niszczyć umieszczonych na produkcie etykiet ostrzegawczych.
- Nie należy rozbiierać produktu.
- Unikać mocnych uderzeń w laser, a także upuszczania go. W przypadku upuszczenia lasera lub narażenia go na inne naprężenia mechaniczne przed przystąpieniem do dalszego użytkowania należy sprawdzić jego dokładność.
- Nie używać produktu w obszarach zagrożonych wybuchem lub w środowiskach ekstremalnych.

INFORMACJE O PRODUKCIE

Patrz strona 105.

1. Okienko wyjściowe wiązki laserowej
2. Wskaźnik LED samopoziomowania
3. Przełącznik Wł-Wył
4. Klapka baterii
5. Otwór na śrubę montażową (1/4 cala)
6. Płyta lasera
7. Akumulator
8. Instrukcja obsługi

WSKAŹNIK LED SAMOPOZIOMOWANIA

Kontrolka LED	Objaśnienie
Zielony	Samopoziomowanie zakończyło się.
Czerwony	Samopoziomowanie nie powiodło się: linia laserowa miga. Produkt należy umieścić poziomo ($\pm 3^\circ$ od poziomu).

KONSERWACJA

- Nie stosować rozpuszczalników do czyszczenia elementów plastikowych. Większość tworzyw sztucznych, mogłyby zostać uszkodzone przez użycie rozpuszczalników dostępnych w sprzedaży. Używajcie czystej szmatki do mycia zabrudzeń, pyłu, itd.
- Aby zapewnić wyższy poziom bezpieczeństwa i niezawodności, wszystkie naprawy powinny być przeprowadzane przez autoryzowany punkt serwisowy.

SYMBOLY PRODUKTU



Uwaga dotycząca bezpieczeństwa

V

Wolt



Prąd stały



Symbol zgodności z przepisami europejskimi



Symbol zgodności z przepisami brytyjskimi



001

Symbol zgodności z przepisami ukraińskimi



Znak zgodności EurAsian



Przed rozpoczęciem korzystania z produktu należy zapoznać się z instrukcjami.

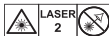

Wiązka laserowa klasy 2. Nie wolno patrzeć bezpośrednio w wiązkę lasera.

POLSKI

EN

FR

DE

ES

IT

NL

PT

DA

SV

FI

NO

RU

PL

CS

HU

RO

LV

LT

ET

HR

SL

SK

BG

UK

TR

EL



Zużytego sprzętu elektronicznego, w tym zużytych baterii i akumulatorów, nie należy wyrzucać jako nieposortowanych odpadów komunalnych.

Zużyty sprzęt elektryczny i elektroniczny, w tym zużyte baterie i akumulatory, musi być gromadzony osobno.

Zużyte baterie, akumulatory i źródła światła muszą zostać usunięte ze sprzętu.

Skontaktować się z lokalnymi władzami lub sprzedawcą detalicznym w celu uzyskania porad dotyczących recyklingu i punktu zbiórki odpadów.

Zgodnie z lokalnymi przepisami sprzedawcy detaliczni mogą być zobowiązani

do nieodpłatnego odbioru zużytego sprzętu elektrycznego i elektronicznego, w tym baterii i akumulatorów.

Państwa wkład w ponowne wykorzystanie i recykling zużytego sprzętu elektrycznego i elektronicznego, w tym baterii i akumulatorów, pomaga zmniejszyć zapotrzebowanie na surowce.

Zużyte baterie i akumulatory — w szczególności zawierające lit — a także pozostały sprzęt elektryczny i elektroniczny, zawierają nadające się do recyklingu i cenne materiały i surowce, które mogą mieć negatywny wpływ na środowisko naturalne i zdrowie ludzkie, jeśli nie są usuwane w sposób przyjazny dla środowiska naturalnego.

Z utylizowanego sprzętu należy usunąć wszelkie ewentualne dane osobowe.



SYMBOLE W INSTRUKCJI



Uwaga



Części lub akcesoria sprzedawane oddzielnie



Nie wolno patrzeć bezpośrednio w wiązkę lasera.



PARAMETRY TECHNICZNE

Laser krzyżowy ze znacznikami siatki

Model	RBCLLG2
Dokładność	±0.5 mm/m
Długość fali lasera	520nm ± 10nm
Kolor	Zielony
Zakres roboczy	15 m
Klasa lasera	2, <1mW
Projekcja	Krzyż ze znacznikami
Czas samopoziomowania	2s ~ 5s
Kąt samopoziomowania	± 3°
Czas pracy	5 h
Technologia baterii	2 x AA LR6 alkaliczne
Napięcie zasilania	2 x 1.5V
Zakres temperatur roboczych	0°C ~ 40°C
Zakres temperatur przechowywania	-20°C ~ 70°C
Wymiary	L69 x W63 x H72 mm

POLSKI

EN

FR

DE

ES

IT

NL

PT

DA

SV

FI

NO

RU

PL

CS

HU

RO

LV

LT

ET

HR

SL

SK

BG

UK

TR

EL



Při konstrukci tohoto křížového laseru s rastroem byl kladen obzvláštní důraz na bezpečnost, provozní vlastnosti a spolehlivost.

ZAMÝŠLENÉ POUŽITÍ

Tento křížový laser s rastroem je určen k používání dospělými osobami, které četly návod k použití, chápou rizika a nebezpečí s ním spojená a mohou být považovány za osoby zodpovědné za své jednání.

Křížový laser slouží k určování a ověřování vodorovnosti a svislosti.

Nepoužívejte výrobek jinak než je uvedeno v určeném použití. Použití elektricky poháněného nástroje pro práce jiné, než zamýšlené by mohlo mít za následek nebezpečnou situaci.

BEZPEČNOSTNÍ UPOZORNĚNÍ KE KŘÍŽOVÉMU LASERU

- Laserové záření. Nedívejte se do paprsku. Laserový výrobek třídy 2
- Riziko závažného poškození zraku, pokud je laserový paprsek namířený na osoby nebo zvířata. Zabraňte přímému kontaktu s očima.
- Laserovým paprskem na nikoho nemířte.
- Laser nepoužívejte v přítomnosti dětí a nedovolte dětem, aby laser používaly.
- Nepoužívejte laser na odrazivém povrchu. Laserový paprsek může po odrazu zasáhnout obsluhu laseru nebo jiné osoby.
- Laser skladujte v interiéru bez výrazných nárazů, trvalých vibrací a extrémních teplot.
- Zařízení vždy chraňte před prachem, tekutinami a vysokou vlhkostí. Mohlo by to poškodit vnitřní součástky a ovlivnit přesnost měření.
- Při zasažení zraku laserovým paprskem musíte ihned zavřít oči a otočit hlavu jiným směrem.

- Laserovým paprskem nikdy nemířte tak, aby někoho oslňoval.
- Laserový paprsek nesledujte přes zvětšovací optiku, například dalekohled nebo teleskop. Poškození zraku by bylo ještě rozsáhlejší.
- Brýle pro zvýraznění laseru nechrání zrak.
- Neodstraňujte a nepoškozujte výstražná značení na laseru.
- Nerozebírejte výrobek.
- Chraňte laser před úderem a pády. Pokud laser spadl na zem nebo došlo k jinému mechanickému namáhání, vždy před použitím zkontrolujte jeho přesnost.
- Laser nepoužívejte ve výbušném prostředí nebo prostředí s extrémními vlastnostmi.

SEZNAMTE SE S VÝROBKEM

Viz strana 105.

1. Okno, kterým vychází laserový paprsek
2. Kontrolka samonivelace
3. Spínač On/Off (Zapnuto/Vypnuto)
4. Kryt baterie
5. Montážní závitový otvor (1/4")
6. Laserová deska
7. Baterie
8. Příručka pro operátora

KONTROLKA SAMONIVELACE

LED ukazatel	Vysvětlení
Zelená	Samonivelace je úspěšně provedena.
Červená	Samonivelace se nezdařila; laserové linky blikají. Přístroj umístěte do vodorovné polohy s tolerancí $\pm 3^\circ$.

ÚDRŽBA

- Vyhňte se používání rozpouštědel, když čistíte plastové





dily. Většina ředidel běžně dostupných v obchodní síti se nehodí k čištění plastových částí, neboť narušuje povrch plastů. K odstranění nečistot, prachu apod. použijte čistý hadr.

- Pro lepší bezpečnost a bezporuchovost by mělo opravy provádět pověřené autorizované servisní středisko.

SYMBOLY NA VÝROBKU



Bezpečnostní výstraha

V

Napětí



Stejnosměrný proud



Značka shody s evropskými normami



Značka shody s britskými normami



Značka shody s ukrajinskými normami

001



Euroasijská značka shody



Před používáním tohoto výrobku si pozorně přečtěte pokyny.



LASER
2



Laserový paprsek třídy 2. Nikdy se nedívejte přímo do laserového paprsku.

Nelikvidujte vybité baterie a elektrické a elektronické zařízení společně s netříděným komunálním odpadem.

Vybité baterie a elektrický a elektronický odpad musí být shromažďovány odděleně.

Vybité baterie, akumulátory a odpadní světelné zdroje musí být od zařízení odděleny.

Zjistěte si u místní samosprávy nebo u maloobchodníka, jaké jsou pokyny k recyklaci a kde je sběrné místo.

Podle místních nařízení mohou mít maloobchodníci povinnost brát bezplatně zpět vybité baterie, elektrický a elektronický odpad.

Když budete přispívat k opětovnému použití a recyklaci vybitých baterií a elektrického a elektronického odpadu, pomůže to snížit potřebu surovin.

Vybité baterie, zejména ty s obsahem lithia, elektrický a elektronický odpad obsahují cenné a recyklovatelné materiály, které mohou mít nepříznivý dopad na životní prostředí a lidské zdraví, nebudou-li zlikvidovány ekologickým způsobem.

Odstraňte z odpadu osobní údaje, pokud nějaké obsahuje.



SYMBOLY POUŽITÉ V NÁVODU



Poznámka



Díly nebo příslušenství jsou v prodeji samostatně



Nikdy se nedívejte přímo do laserového paprsku.

TECHNICKÉ ÚDAJE PRODUKTU

Křížový laser s rastrem

Model	RBCLLG2
Přesnost	± 0.5 mm/m
Vlnová délka laserového paprsku	520nm \pm 10nm
Barva	Zelená
Provozní dosah	15 m
Třída laseru	2, <1mW
Projekce	Křížový s rastrem
Doba samonivelace	2s ~ 5s
Samonivelační úhel	$\pm 3^\circ$
Provozní doba	5 h
Druh baterie	2 alkalické baterie AA LR6
Napájecí napětí	2 x 1.5V
Rozsah provozních teplot	0°C ~ 40°C
Rozsah skladovacích teplot	-20°C ~ 70°C
Rozměry	L69 x W63 x H72 mm



A rácsjeles, keresztvonalas lézer tervezése során elsődleges szempont volt a biztonság, a teljesítmény és a megbízhatóság.

RENDELTETÉSSZERŰ HASZNÁLAT

A rácsjeles keresztvonalas lézert kizárólag olyan felnőttek használhatják, akik elolvasták és megértették a jelen kézikönyv utasításait és figyelmeztetéseit, és tetteikért felelősséget tudnak vállalni.

A termék vízszintes és függőleges vonalak meghatározására és ellenőrzésére készült.

Ne használja a terméket a rendeltetésétől eltérő célra. A szerszám gép rendeltetésétől eltérő műveletekre való használata veszélyes helyzeteket eredményezhet.

KERESZTVONALAS LÉZER BIZTONSÁGI FIGYELMEZTETÉSEI

- Lézersugárzás. Ne nézzen a lézersugárba. osztályú lézeres termék
- A lézersugár súlyos szemsérülést okozhat, ha emberre vagy állatra irányítják. Ne nézzen közvetlenül a sugárba.
- Ne irányítsa a lézersugarat más emberek felé.
- Ne használja a terméket gyermekek körül, és ne engedje, hogy gyermekek kezeljék a lézert.
- Ne használja a terméket tükröző felületeken. A lézersugár visszattükröződhet a kezelőre vagy más személyekre.
- Tárolja a terméket beltéren, és kerülje a jelentős ütéseket, folyamatos rezgést és szélsőséges hőmérsékleteket.
- Minden esetben védje a terméket portól, folyadékoktól és nagy páratartalomtól. Ezek

rongálhatják a belső alkatrészeit, és pontatlanná tehetik.

- Ha lézersugár találja el a szemét, csukja be a szemét és azonnal fordítsa el a fejét a sugártól.
- Ne állítsa be úgy a lézersugarat, hogy az szándékolatlanul elvakítsa Önt vagy másokat.
- Ne nézzen lézersugárba nagyító optikai eszközökkel, mint egy látcső vagy távcső. Ez növeli a szemsérülés mértékét.
- Ha lézerszemüveget használ a lézersugár láthatóságának javítására, ne feledje, hogy az nem védi meg a szemét a lézersugárzástól.
- Ne vegye le és ne tegye olvashatatlanná a terméken lévő figyelmeztető címkéket.
- Ne szerelje szét a terméket.
- A lézert védje az erős ütéstől és ne ejtse le. Ha leesett vagy más erős mechanikai behatások érték, használat előtt ellenőrizze a lézer pontosságát.
- Ne használja a terméket robbanásveszélyes területeken vagy szélsőséges környezetekben.

ISMERJE MEG A TERMÉKET

105. oldal.

1. Lézersugár kilépőablaka
2. Önszintező LED kijelzője
3. Be/ki kapcsoló
4. Elemrekesz fedele
5. Szerelőcsavar furata (1/4")
6. Lézerlemez
7. Akkumulátor
8. Használati útmutató



ÖNSZINTEZŐ LED KIJELZŐJE

LED jelzőlámpa	Magyarázat
Zöld	Önszintezés befejeződött.
Piros	Az önszintezés nem sikerült; a lézervonal villog. Tegye a terméket vízszintes (+/- 3°) helyzetbe.

KARBANTARTÁS

- A műanyag részek tisztításakor tartózkodjon a tisztítószerek használatától. A kereskedelmi forgalomban kapható oldószerek rongáló hatással vannak a műanyagból készült elemek többségére. A por és egyéb szennyeződések stb. tisztítására használjon egy tiszta ruhadarabot.
- A nagyobb biztonság és megbízhatóság érdekében minden javítást hivatalos szervizközpontban kell elvégeztetni.

SZIMBÓLUMOK A TERMÉKEN



Biztonsági figyelmeztetés

V Volt



Egyenáram



Európai megfelelőségi jelölés



Brit megfelelőségi jelölés



Ukrán megfelelőségi jelölés

001



Eurázsiai megfelelőségi jelzés



A termék használata előtt, olvassa el figyelmesen a használati utasítást.



2. osztályú lézersugár. Ne nézzen közvetlenül a lézersugárba.





A KÉZIKÖNYVBEN HASZNÁLT SZIMBÓLUMOK

MAGYAR

Az akkumulátorok, valamint az elektromos és elektronikus berendezések hulladékait ne dobja a válogatatlan települési hulladékok közé.

Az akkumulátorok, valamint az elektromos és elektronikus berendezések hulladékait elkülönítve gyűjtse.

A hulladékká vált elemeket, akkumulátorokat és fényforrásokat vegye ki a berendezésből.

Lépjön kapcsolatba a helyi hatósággal vagy kereskedővel az újrahasznosításra vonatkozó útmutatásért és a gyűjtőállomásokkal kapcsolatos információkért.

A helyi szabályozások szerint a kereskedők kötelesek lehetnek ingyen visszavenni az akkumulátorok, illetve az elektromos és elektronikus berendezések hulladékait.

A hozzájárulása az akkumulátorok, illetve az elektromos és elektronikus berendezések hulladékainak

újrafelhasználásához és újrafeldolgozásához segít csökkenteni a nyersanyagok iránti keresletet.

Különösen a lítiumot tartalmazó akkumulátorok, illetve az elektromos és elektronikus berendezések hulladékai értékes és újrafeldolgozható anyagokat tartalmaznak, amelyek káros hatással lehetnek a környezetre és az emberi egészségre, ha nem környezetbarát módon kezelik őket.

A hulladékká vált berendezésből szükség esetén törölje a személyes adatokat.



Megjegyzés



Külön értékesített alkatrészek és kiegészítők



Ne nézzen közvetlenül a lézersugárba.



EN
FR
DE
ES
IT
NL
PT
DA
SV
FI
NO
RU
PL
CS
HU
RO
LV
LT
ET
HR
SL
SK
BG
UK
TR
EL



TERMÉK MŰSZAKI ADATAI

Keresztező vonalas lézer rácsjelekkel

Típus	RBCLLG2
Pontosság	±0.5 mm/m
Lézer hullámhossza	520nm ± 10nm
Szín	Zöld
Üzemi tartomány	15 m
Lézer osztálya	2, <1mW
Kivetítés	Keresztvonal jelzővel
Önszintezési idő	2s ~ 5s
Önszintezési szög	± 3°
Működési idő	5 h
Akkumulátor technológiája	2 x AA LR6 alkáli
Hálózati feszültség	2 x 1.5V
Működési hőmérséklet tartománya	0°C ~ 40°C
Tárolási hőmérséklet tartománya	-20°C ~ 70°C
Méretek	L69 x W63 x H72 mm



Siguranța, performanța și fiabilitatea au constituit principalele noastre preocupări la proiectarea laserului în cruce cu marcaj cadrilat.

DOMENIU DE APLICAȚII

Dispozitivul cu laser cu marcaj în cruce a fost gândit pentru utilizarea de către persoanele adulte care au citit și au înțeles instrucțiunile și avertismentele din acest manual și care pot fi considerate responsabile pentru propriile acțiuni.

Produsul este conceput pentru determinarea și verificarea liniilor verticale și orizontale.

Nu folosiți produsul în niciun alt fel decât cel menționat pentru folosirea lui destinată. Utilizarea unelei electrice pentru alte operații decât cele preconizate poate duce la situații periculoase.

ATENȚIONĂRI DE SECURITATE REFERITOARE LA DISPOZITIVUL LASER CU LINII ÎN CRUCE

- Radiație laser. Nu priviți direct în rază. Produs cu laser clasa 2
- Risc de leziuni oculare grave, în cazul în care fasciculul laser este îndreptat către persoane sau animale. Evitați expunerea a ochilor la fasciculul laser.
- Nu direcționați fasciculul laser către alte persoane.
- Nu lucrați cu produsul în preajma copiilor nici nu permiteți copiilor să lucreze cu laserul.
- Evitați să utilizați produsul pe suprafețe reflectorizante. Este posibil ca fasciculul laser să fie reflectat către operator sau către alte persoane.
- Depozitați produsul în spații închise și evitați loviturile puternice, vibrația continuă sau temperaturile extreme.
- Feriți întotdeauna aparatul de praf, lichide și umiditate ridicată.

În caz contrar, riscați deteriorarea componentelor interne sau scăderea preciziei măsurătorilor.

- Dacă fasciculul laser vă ajunge în ochi, închideți imediat ochii și întoarceți capul în altă parte, unde nu ajunge laserul.
- Nu poziționați fasciculul laser în așa fel încât să vă orbească accidental pe dvs. sau alte persoane.
- Nu priviți la un fascicul laser utilizând dispozitive optice de mărire, precum binoclu sau telescop. Acest lucru va mări gradul de rănire a ochiului.
- Dacă utilizați ochelari de protecție pentru laser cu scopul de a vă crește vizibilitatea asupra fasciculului de laser, rețineți că ochelarii aceștia nu vă protejează contra radiației laserului.
- Nu îndepărtați și nici nu ștergeți etichetele de atenționare de pe produs.
- Nu dezasamblați produsul.
- Evitați șocurile puternice sau căderea laserului de la înălțime. În cazul în care aparatul laser este scăpat din mână sau expus la șocuri în orice alt mod, precizia acestuia ar trebui verificată înainte de utilizare.
- Nu lucrați cu produsul în zone explozive, nici în medii cu temperaturi extreme.

CUNOAȘTEȚI-VĂ PRODUSUL.

Salt la pagina nr. 105.

1. Fereastră de ieșire pentru fasciculul laser
2. Indicator LED de autonivelare
3. Întrerupător pornire/oprire
4. Capac baterie
5. Gaură filetată pentru montare(1/4")
6. Placă laser
7. Baterie
8. Manualul operatorului



INDICATOR LED DE AUTONIVELARE

Indicator luminos de tip LED	Explicare
Verde	Autonivelarea este completă.
Roșu	Autonivelarea nu s-a reușit; linia laser licărește. Amplasați produsul în poziție orizontală de +/-3°.

ÎNȚREȚINEREA

- Evitați utilizarea solvenților atunci când curățați piesele din plastic. Majoritatea materialelor plastice pot să fie deteriorate prin utilizarea unor solvenți vânduți în comerț. Utilizați o cârpă curată pentru a curăța murdăriile, praful etc.
- Pentru o mai mare siguranță și încredere, toate reparațiile trebuie să fie îndeplinite la un centru service autorizat.

SIMBOLURILE DE PE PRODUS.



Alertă de siguranță

V Volți



Curent continuu



Marcajul de conformitate europeană



Marcajul britanic de conformitate



Marcajul ucrainian de conformitate

001



Marcajul de conformitate EurAsian



Citiți cu atenție instrucțiunile înainte de a utiliza produsul.



LASER
2



Fascicul laser de Clasa 2. Nu priviți direct în raza laser.





SIMBOLURILE DIN MANUAL

ROMÂNĂ

A nu se arunca deșeurile de echipamente electronice și electrice și bateriile epuizate la gunoii menajer.

Deșeurile formate din echipamente electrice și electronice și bateriile epuizate trebuie colectate separat.

Sursele de iluminare, bateriile și acumulatorii epuizați trebuie scoase din aceste echipamente.

Solicitați consiliere de la autoritatea dvs. locală sau de la comerciantul de unde ați achiziționat aspiratorul, în privința punctului de colectare.

Conform reglementărilor naționale, vânzătorii cu amănuntul au obligația de a colecta bateriile epuizate, deșeurile de echipament electric și electronic, gratuit.

Contribuția dvs. la reciclarea și reutilizarea bateriilor, a echipamentelor electrice și electronice ajută la reducerea cererii de materii prime.

Bateriile epuizate, în special cele cu litiu, deșeurile formate din echipamente electrice și electronice conțin materiale reciclabile valoroase, care pot avea o influență negativă asupra mediului înconjurător și asupra sănătății umane, dacă nu sunt eliminate într-o manieră ecologică.

Ștergeți datele personale din echipamentul deșeu, dacă este cazul.



Notă



Piese sau accesorii vândute separat



Nu priviți direct în raza laser.



EN
FR
DE
ES
IT
NL
PT
DA
SV
FI
NO
RU
PL
CS
HU
RO
LV
LT
ET
HR
SL
SK
BG
UK
TR
EL



SPECIFICAȚIILE PRODUSULUI

Laser cu marcaj în cruce

Model	RBCLLG2
Precizie	± 0.5 mm/m
Lungime de undă laser	520nm \pm 10nm
Culoare	Verde
Interval de lucru	15 m
Clasă laser	2, <1mW
Proiecție	Cruce cu marcaj
Temp de autonivelare	2s ~ 5s
Unghi de autonivelare	$\pm 3^\circ$
Temp de operare	5 h
Tehnologie baterie	2 x AA LR6 Alcalină
Voltaj sursă	2 x 1.5V
Temperatură de funcționare	0°C ~ 40°C
Interval de temperatură de depozitare	-20°C ~ 70°C
Dimensiuni	L69 x W63 x H72 mm



Radot jūsu krusta līniju lāzeri ar režģa atzīmēm, veiktspējai un uzticamībai ir pievērsta vislielākā vērība.

PAREDZĒTĀ LIETOŠANA

Krusta līniju lāzers ar režģa atzīmēm ir paredzēts lietošanai tikai pieaugušajiem, kas ir izlasījuši un izpratuši norādes un brīdinājumus šajā rokasgrāmatā, un var tikt uzskatīti par atbildīgiem par savām darbībām.

Produkts ir paredzēts vertikālo un horizontālo līniju noteikšanai un pārbaudei.

Neizmantojiet ierīci citiem mērķiem, bet tikai tam paredzētajiem. Izmantojot elektroinstrumentu darbības, kas nav paredzētas, var rasties bīstama situācija.

KRUSTA LĪNIJU LĀZERA DROŠĪBAS BRĪDINĀJUMI

- Lāzera starojums. Neskatieties staru kūlī. 2. klases lāzera produkts
- Smagu acu ievainojumu risks, ja lāzera stars tiek vērstas uz cilvēkiem vai dzīvniekiem. Izvairieties no tieša acu kontakta.
- Nevērsiet lāzera staru pret citiem cilvēkiem.
- Nelietojiet produktu bērnu tuvumā un neatļaujiet bērniem lietot lāzeru.
- Izvairieties no produkta lietošanas pret atstarojošām virsmām. Lāzera stars var atstaroties pret lietotāju vai citām personām.
- Glabājiet produktu telpās un izvairieties no būtiskiem sitieniem, nepārtrauktas vibrācijas vai galējām temperatūrām.
- Glabājot produktu, izvairieties no putekļiem, šķidrumiem un augsta mitruma. Tie var sabojāt instrumenta iekšējās daļas vai ietekmēt precizitāti.
- Ja lāzera stars iespīd acīs,

nekavējoties aizveriet acis un pagrieziet galvu prom no lāzera stara.

- Nenovietojiet lāzera staru tā, lai tas nejauši neapzīlbinātu jūs vai citus.
- Neskatieties lāzera starā, izmantojot palielinošas optiskās ierīces, piemēram binokli vai teleskopu. Tas var palielināt acu bojājumu smaguma pakāpi.
- Ja lāzera stara saskatīšanas uzlabošanai izmantojat lāzera brilles, ņemiet vērā, ka tās neaizsargās Jūsu acis pret lāzera radiāciju.
- Nenonemiet vai neapklājiet produkta brīdinājuma etiķetes.
- Neizjauciet precī.
- Izvairieties no asiem triecieniem vai lāzera nometšanas. Gadījumos, kad lāzers ir ticis nometsts, vai bijis pakļauts citai mehāniskai ietekmei, ir jāpārbauda tā precizitāte.
- Nelietojiet produktu sprādzienbīstamā vidē vai ārkārtējos apstākļos.

IERĪCES IEPAZĪŠANA

Skatīt 105. lpp.

1. Lāzera stara izejas logs
2. Pašlīmeņošanas indikators LED
3. Ieslēgšanas/izslēgšanas slēdzis
4. Bateriju vāciņš
5. Montāžas skrūves atvere (1/4")
6. Lāzera plāksne
7. Akumulators
8. Lietotāja rokasgrāmatā



PAŠLĪMENOŠANAS LED INDIKATORS

LED indikators	Skaidrojums
Zaļš	Pašlīmeņošana ir pabeigta.
Sarkans	Pašlīmeņošana nav izdevusies, lāzera līnija mirgo. Produktu jānovieto horizontāli +/- 3° robežās.

APKOPE

- Tīrot plastmasas daļas, izvairieties no šķīdinātāju lietošanas. Vairums plastmasu ir jutīgas pret dažāda veida pārdošanā esošajiem šķīdinātājiem un to izmantošanas rezultātā var tikt bojātas. Izmantojiet tīru drānu, lai notīrītu netīrumus, oglekļa putekļus utt.
- Lielākas drošības un uzticamības labad visi remontu jāveic pilnvarotā apkopes centrā.

UZ PRECES ESOŠIE SIMBOLI



Drošības brīdinājums

V Volti



Līdzstrāva



Eiropas atbilstības zīme



Lielbritānijas atbilstības zīme



Ukrainas atbilstības zīme

001



EurAsian atbilstības
marķējums



Uzmanīgi izlasiet norādes
pirms šī produkta
izmantošanas.



2. klases lāzera stars. Neskatieties
tieši lāzera starā.



**SIMBOLI ROKASGRĀMATĀ**

LATVISKI

Neizmetiet akumulatoru atkritumus kā nešķirotus sadzīves atkritumus.

Akumulatoru atkritumi, elektrisko un elektronisko iekārtu atkritumi jāsavāc atsevišķi.

Bateriju, akumulatoru un gaismas avotu atkritumi ir jāizņem no iekārtām.

Sazinieties ar vietējo pašvaldību vai mazumtirgotāju, lai saņemtu ieteikumus pārstrādei un savākšanas punktus.

Saskaņā ar vietējiem noteikumiem mazumtirgotājiem var būt pienākums bez maksas pieņemt atpakaļ akumulatoru, elektrisko un elektronisko iekārtu atkritumus.



Jūsu ieguldījums elektrisko un elektronisko iekārtu atkritumu otrreizējā izmantošanā un otrreizējā pārstrādē palīdz samazināt izejvielu pieprasījumu.

Akumulatoru atkritumi, it īpaši tie, kas satur litiju, un elektrisko un elektronisko iekārtu atkritumi satur vērtīgus un pārstrādājamus materiālus, kas var nelabvēlīgi ietekmēt vidi un cilvēku veselību, ja tos neapglabā videi draudzīgā veidā.

Izdzēsiet no atkritumos nododamajām iekārtām personīgos datus, ja tādi tur ir.



Piezīme



Atsevišķi nopērkamās daļas vai piederumi

Neskatieties
lāzera starā.

tieši

EN

FR

DE

ES

IT

NL

PT

DA

SV

FI

NO

RU

PL

CS

HU

RO

LV

LT

ET

HR

SL

SK

BG

UK

TR

EL



PRODUKTA SPECIFIKĀCIJAS

Krusta līniju lāzers ar režģa atzīmēm

Modelis	RBCLLG2
Precizitāte	±0.5 mm/m
Lāzera vijņu garums	520nm ± 10nm
Krāsa	Zaļš
Darba attālums	15 m
Lāzera klase	2, <1mW
Projekcija	Krusta līnija ar atzīmi
Pašlīmeņošanas laiks	2s ~ 5s
Pašlīmeņošanas leņķis	± 3°
Darba laiks	5 h
Bateriju tehnoloģija	2 x AA LR6 sārma
Barošanas spriegums	2 x 1.5V
Lietošanas temperatūras diapazons	0°C ~ 40°C
Glabāšanas temperatūras diapazons	-20°C ~ 70°C
Izmēri	L69 x W63 x H72 mm



Kuriant šį kryžminį lazerinį nivelyrą su orientaciniu tinkleliu, didžiausia svarba buvo teikiama jo saugai, efektyvumui ir patikimumui.

NAUDOJIMO PASKIRTIS

Kryžminis lazerinis nivelyras su orientaciniu tinkleliu skirtas naudoti tik už savo veiksmus atsakingiems suaugusiems, kurie perskaitė šią instrukciją ir suprato joje pateiktus nurodymus bei įspėjimus.

Prietaisas skirtas horizontalioms ir vertikaliosioms linijoms nustatyti ir patikrinti.

Gaminį galima naudoti tik pagal paskirtį. Naudokite elektrinį įrankį tik pagal tiesioginę paskirtį, kitaip sukelsite pavojingą situaciją.

KRYŽMINIO LAZERINIO NIVELYRO NAUDOJIMO SAUGOS TAIŠYKLĖS

- Lazero spindulio radiacija. Nežiūrėkite tiesiai į spindulį. 2 klasės lazerio gaminys
- Pavojus sunkiai sužaloti akis nukreipus lazerio spindulį į žmones arba gyvūnus. Venkite tiesioginio poveikio akims.
- Nenukreipkite lazerio spindulio į kitus žmones.
- Nenaudokite įrenginio, jei netoliese yra vaikų, ir neleiskite vaikams naudoti lazerio.
- Venkite naudoti gaminį ant atspindinčių paviršių. Lazero spindulys gali atsispindėti operatoriui ar kitiems asmenims.
- Laikykite įrenginį patalpoje ir saugokite nuo smarkių smūgių, nuolatinės vibracijos ar ekstremalios temperatūros poveikio.
- Saugokite įrankį nuo dulkių, skysčių ir didelės drėgmės. Antraip gali būti pažeisti vidaus komponentai arba matavimo tikslumas.
- Jei lazerio spindulys pataikytų jums

į akis, užsimerkite ir nedelsdami užsisukite nuo spindulio.

- Nenukreipkite lazerio spindulio taip, kad jis netyčia galėtų apakinti jus ar kitus asmenis.
- Nežiūrėkite į lazerio spindulį pro didinamąjį optinį prietaisą, pavyzdžiui, žiūronus ar teleskopą. Taip tik dar labiau padidės akių sužalojimo lygis.
- Jei naudojate lazerinius akinius norėdami geriau matyti lazerio spindulį, atkreipkite dėmesį, kad jie neapsaugo jūsų akių nuo lazerio spinduliuotės.
- Nepašalinkite ir nesugadinkite jokių ant įrenginio esančių įspėjamųjų ženklų.
- Gaminio negalima išmontuoti.
- Saugokite šį lazerį: netrankykite ir nenumeskite jo. Jei sutrenksite arba kitaip mechaniškai paveiksite lazerį, prieš naudodami būtinai patikrinkite jo veikimo tikslumą.
- Nenaudokite įrenginio ten, kur gali įvykti sprogdymas, arba esant ekstremalioms sąlygoms.

GERAI IŠMANYKITE APIE GAMINĮ

Žiūrėti 105 psl.

1. Lazero spindulio išėjimo langelis
2. Diodinis savaiminio išsilyginimo indikatorius
3. Įjungimo / išjungimo mygtukas
4. Akumuliatoriaus skyriaus dangtelis
5. Anga montavimo varžtui (1/4")
6. Lazero plokštelė
7. Baterija
8. Naudojimo instrukcija

EN
FR
DE
ES
IT
NL
PT
DA
SV
FI
NO
RU
PL
CS
HU
RO
LV
LT
ET
HR
SL
BG
SK
UK
TR
EL



DIODINIS SAVAIMINIO IŠSILYGINIMO INDIKATORIUS

LED indikatorius	Reikšmė
Žalias	Savaiminis išsilyginimas baigtas.
Raudonas	Savaime išsilyginti nepavyko; lazerio linija mirksi. Prietaisą dėkite ant horizontalaus paviršiaus; leistina paklaida $\pm 3^\circ$.

PRIEŽIŪRA

- Valydami plastines detales, nenaudokite tirpiklių. Daugelis plastikų jautrūs įvairių tipų komerciniams tirpikliams ir juos naudojant galima pažeisti plastines detales. Valydami purvą, anglies dulkes ir kt. naudokite švarią šluostę.
- Kad būtų saugiau ir patikimiau, visus remonto darbus turi atlikti įgaliotasis techninio aptarnavimo centras.

SIMBOLIAI ANT ĮRENGINIO



Saugos perspėjimas

V Voltai



Nuolatinė srovė



Europos atitikties ženklas



Didžiosios Britanijos atitikties ženklas



Ukrainos atitikties ženklas



„EurAsian“ atitikties ženklas



Prieš naudodamiesi gaminiu atidžiai perskaitykite šią naudojimo instrukciją.



LASER
2



2 klasės lazerinis spindulys.
Nežiūrėkite tiesiai į lazerio spindulį.



SIMBOLIAI VADOVE



Pastaba



Detalės arba priedai yra parduodami atskirai



Nežiūrėkite tiesiai į lazerio spindulį.

LIETUVIŠKAI

Neišmeskite senų akumuliatorių, elektros ir elektroninės įrangos atliekų kartu su nerūšiuotomis komunalinėmis atliekomis. Seni akumuliatoriai, elektros ir elektroninės įrangos atliekas privaloma surinkti atskirai.

Senos baterijos, akumuliatoriai ir šviesos šaltinių atliekos turi būti pašalinti iš įrangos.

Kur rasti surinkimo ir perdirbimo punktą ir kaip tinkamai utillizuoti seną įrenginį, kreipkitės į vietos valdžios įstaigą ar pardavėją.

Atsižvelgiant į vietos teisės aktus, mažmenininkai gali būti įpareigoti nemokamai priimti atgal senus akumuliatorius ir elektros bei elektroninės įrangos atliekas.

Prisidėdami prie pakartotinio senų akumuliatorių ir elektros bei elektroninės įrangos atliekų panaudojimo ir perdirbimo padedate mažinti žaliavų poreikį.

Senuose akumuliatoriuose, ypač tuose, kuriuose yra ličio, elektros ir elektroninės įrangos atliekose yra vertingų ir perdirbimui tinkamų medžiagų, kurios gali turėti neigiamą poveikį aplinkai ir žmonių sveikatai, jei nėra šalinamos aplinkai nekenksmingu būdu.

Ištrinkite senuose prietaisuose esančius asmens duomenis, jei tokių buvo.



EN
FR
DE
ES
IT
NL
PT
DA
SV
FI
NO
RU
PL
CS
HU
RO
LV
LT
ET
HR
SL
SK
BG
UK
TR
EL



GAMINIO TECHNINĖS SAVYBĖS

Lazerinis nivelyras su orientaciniu tinkleliu

Modelis	RBCLLG2
Tikslumas	± 0.5 mm/m
Lazerio spindulio bangos ilgis	520nm \pm 10nm
Spalva	Žalias
Veikimo zona	15 m
Lazerio klasė	2, <1mW
Projekcija	Nivelyras su žymekliu
Savaiminio išsilyginimo trukmė	2s ~ 5s
Savaiminio išsilyginimo kampas	$\pm 3^\circ$
Veikimo trukmė	5 h
Akumuliatoriaus technologija	AA LR6 šarminės baterijos, 2 vnt.
Maitinimo įtampa	2 x 1.5V
Darbinės temperatūros diapazonas	0°C ~ 40°C
Sandėliavimo temperatūros diapazonas	-20°C ~ 70°C
Matmenys	L69 x W63 x H72 mm



Ristsuunalise ruudustikumärkidega laseri juures on peetud esmatähtsaks ohutust, töövõimet ja töökindlust.

OTSTARBEKOHANE KASUTAMINE

Ristsuunalist ruutvõrgu-märkidega laserit tohivad kasutada täiskasvanud, kes on lugenud kasutusjuhendit ja saavad aru selles olevatest juhistest ja hoiatustest, ning kes vastutavad oma tegevuse eest.

Toode on mõeldud horisontaal- ja vertikaaljoonte kindlakstegemiseks ja kontrollimiseks.

Ärge kasutage seadet ühelgi muul viisil kui mainitud sihtotstarbeks. Tööoperatsiooniks mitte ettenähtud elektritööriista kasutamine võib tekitada ohtlikku olukorra.

RISTSUUNALISE LASERI OHUTUSJUHISED

- Laserkiirgus. Ärge vaadake laserikiirele otse vastu. klassi laseriseade
- Laserikiire suunamine inimeste või loomade poole võib põhjustada raske silmade kahjustuse. Vältige otsest silmsidet.
- Ärge suunake laserikiirt teistele inimestele.
- Ärge kasutage toodet laste läheduses ega lubage lastel laserit kasutada.
- Vältige toote kasutamist peegelduval pindadel. Laserikiir võib kasutajale või teistele isikutele tagasi peegelduda.
- Hoiustage toodet siseruumides, hoidke seda löökide eest ning vältige kokkupuudet pideva vibratsiooni ja äärmiste temperatuuridega.
- Hoidke toode alati eemal tolmust, vedelikelt ja liigsest niiskusest.

See võib kahjustada sisemisi osi või mõjutada mõõtmistäpsust.

- Kui laserikiir satub silma, peate silmad sulgema ja viivitamatult pöörama pea kiirest eemale.
- Ärge suunake laserikiirt nii, et see võiks kogemata teid või teisi isikuid pimestada.
- Ärge vaadake laserikiirt optiliste suurendusvahendite (nt binokkel või teleskoop) abil. See suurendab silmavigastuse taset.
- Kui te kasutate laserikiire nähtavuse parandamiseks laseriprille, pidage meeles, et need ei kaitse teie silmi laserikiirguse eest.
- Ärge eemaldage ega rikkuge tootel olevaid hoiatussilte.
- Ärge püüdke seadet lahti võtta.
- Kaitske laserit tugevate löökide ja kukkumiste eest. Kui laser on maha kukkunud või sellele on avaldunud tugev mehaaniline surve, tuleb enne kasutamist kontrollida toote täpsust.
- Ärge kasutage toodet plahvatusohtlikes kohtades või äärmuslikes olukordades.

ÕPPIGE OMA TOODET TUNDMA

Vt lk 105.

1. Laserikiire väljumisava
2. Nivelleerumise LED-indikaator
3. „Sisse/välja“-lüliti
4. Patareipesa kaas
5. Kinnituskruvi auk (1/4 tolli)
6. Laserplaat
7. Aku
8. Kasutusjuhend

ESTI

EN

FR

DE

ES

IT

NL

PT

DA

SV

FI

NO

RU

PL

CS

HU

RO

LV

LT

ET

HR

SL

SK

BG

UK

TR

EL



NIVELLEERUMISE LED-INDIKAATOR

LED-märgutuli	Seletus
Roheline	Nivelleerumine on lõppenud.
Punane	Nivelleerumine ei õnnestunud; laserkiir vilgub. Asetage toote pinnale, mille kalle horisontaalpinnast on $\pm 3^\circ$.

HOOLDUS

- Vältige plastosade puhastamisel lahustite kasutamist. Enamik plaste on tundlikud kaubandusvõrgust saadaolevate lahustite suhtes ja võivad nende mõjul oma omadusi kaotada. Tolmust, õlist, määrdest ja muust mustusest puhastamiseks kasutage puhast riidelappi.
- Kõik remonttööd tuleb lasta teha volitatud hoolduskeskuses, et tagada masina ohutus ja töövõime.

MASINAL OLEVAD SÜMBOLID



Ohuhoiatus

V Volt



Alalisvool



Euroopa vastavusmargis



Suurbritannia vastavusmargis



Ukraina vastavusmargis



Euraasia vastavusmärk



Enne toote kasutamist lugege juhised korralikult läbi.



2. klassi laserikiir. Ärge vaadake laserikiirele otse vastu.





Ärge kõrvaldage kasutatud patareisid ning elektri-ja elektroonikaseadmete jäätmeid sortimata olmejäätmetena. Kasutatud patareid ning elektri-ja elektroonikaseadmete jäätmed tuleb koguda eraldi.

Patareijäätmed, akujäätmed ja jäätmetest valgusallikad tuleb seadmetest eemaldada.

Taaskasutusnõuannete ja kogumispunkti seadmete saamiseks seadmete kohaliku omavalitsuse või edasimüüja poole.

Kohalike eeskirjade kohaselt võib jaemüüjatel olla kohustus kasutatud patareid ning elektri-ja elektroonikaseadmete jäätmed tasuta tagasi võtta.

Teie panus patareide ning elektri-ja elektroonikaseadmete jäätmete korduskasutamisse ja ringlussevõttu aitab vähendada toorainete nõudlust.

Patareijäätmed, mis sisaldavad eelkõige liitiumi, ning elektri-ja elektroonikaseadmete jäätmed sisaldavad väärtuslikke ja ringlussevõetavaid materjale, mis võivad keskkonda ja inimeste tervist kahjustada, kui neid ei kõrvaldata keskkonnasäästlikul viisil. Olemasolul kustutage jäätmeseadmest isikuandmed.



KASUTUSJUHENDIS KASUTATUD SÜMBOLID



Märkus



Eraldi ostetavad osad või tarvikud



Ärge vaadake laserikiirele otse vastu.

ESTI

EN

FR

DE

ES

IT

NL

PT

DA

SV

FI

NO

RU

PL

CS

HU

RO

LV

LT

ET

HR

SL

SK

BG

UK

TR

EL



TOOTE TEHNILISED ANDMED

Ristsuunaline ruutvõrgu-märkidega laser

Mudeli tähis	RBCLLG2
Täpsus	±0.5 mm/m
Laseri lainepikkus	520nm ± 10nm
Värv	Roheline
Tööpiirkond	15 m
Laseri klass	2, <1mW
Projektsioon	Ristsuunaline märgistajaga
Nivelleerumisaeg	2s ~ 5s
Nivelleerumisnurk	± 3°
Tööaeg	5 h
Patarei	2 x AA LR6 leeliseline
Toitepinge	2 x 1.5V
Töötemperatuur	0°C ~ 40°C
Temperatuur hoiustamisel	-20°C ~ 70°C
Mõõdud	L69 x W63 x H72 mm



Vodeću ulogu u dizajnu vašeg križnog linijskog lasera s oznakama mreže s imaju sigurnost, performanse i pouzdanost.

NAMJENA

Križni linijski laser s oznakama mreže smiju koristiti samo odrasle osobe koje su pročitale i razumjele upute i upozorenja u ovom priručniku i koje se mogu smatrati odgovornima za svoje postupke.

Proizvod je namijenjen za određivanje vodoravnih i okomitih crta.

Nemojte koristiti proizvod na bilo koji drugi način od onog za koji je namijenjen. Korištenje električnog alata za radove drugačije od njegove namjene može dovesti do opasne situacije.

SIGURNOSNA UPOZORENJA KRIŽNOG LASERA

- Radijacija lasera. Nemojte gledati u zraku. Proizvod 2 laserskog razreda
- Rizik od ozbiljne ozljede očiju ako se laserska zraka usmjeri u ljude ili životinje. Izbjegavajte izravno izlaganje očima.
- Lasersku zraku ne usmjeravajte prema drugim ljudima.
- Proizvodom ne rukujte u blizini djece niti nemojte dozvoliti djeci da rukuju laserom.
- Izbjegavajte korištenje proizvoda na reflektirajućim površinama. Laserska zraka može se reflektirati na rukovatelje ili druge osobe.
- Proizvod čuvajte u zatvorenom prostoru i ne izlažite ga jakim udarcima, neprekidnim vibracijama niti ekstremnim temperaturama.
- Proizvod uvijek držite podalje od prašine, tekućina i velike vlage. Oni bi mogli oštetiti unutarnje komponente ili nepovoljno utjecati na preciznost.
- Ako vas laserska zraka gađa u

oko, morate zatvoriti oči i odmah okrenuti glavu od zrake.

- Lasersku zraku ne stavljajte u takav položaj da može slučajno zaslijepiti vas ili druge osobe.
- Nemojte gledati u lasersku zraku koristeći optičke uređaje za uvećavanje kao što su dvogledi ili teleskop. Time će se povećati težina ozljede oka.
- Ako koristite laserske naočale kako biste povećali vidljivost laserske zrake, imajte na umu da one ne štite oči od laserskog zračenja.
- Nemojte uklanjati niti brisati oznake upozorenja na proizvodu.
- Nemojte rastavljati proizvod.
- Izbjegavajte snažno udaranje ili ispuštanje lasera. Preciznost lasera treba provjeriti prije upotrebe ako je bio ispušten ili izložen drugim vrstama mehaničkog naprezanja.
- Proizvodom ne rukujte u eksplozivnim područjima ili u ekstremnim okolišnim uvjetima.

UPOZNAJTE SVOJ PROIZVOD

Pogledajte stranicu 105.

1. Izlazni prozorčić za lasersku zraku
2. Samonivelirajući LED pokazivač
3. Sklopka za Uklj./isklj. (ON/OFF)
4. Vratašca za bateriju
5. Otvor montažnog vijka (1/4")
6. Ploča lasera
7. Baterija
8. Priručnik za rukovatelja



SAMONIVELIRAJUĆI LED POKAZIVAČ

LED pokazivač	Objašnjenje
Zelena	Samoniveliranje je završeno.
Crvena	Samoniveliranje nije uspješno; laserska crta trepće. Proizvod treba postaviti u vodoravan položaj od +/-3°.

ODRŽAVANJE

- Prilikom čišćenja plastičnih dijelova izbjegavajte koristiti kemijska sredstva. Većina plastika je podložna različitim vrstama komercijalnih kemijskih sredstava za čišćenje i mogu se oštetiti prilikom njihovog korištenja. Za uklanjanje nečistoća, prašine, ulja masti i drugog upotrebljavajte čistu krpu.
- Radi veće sigurnosti i pouzdanosti, sve popravke treba izvoditi ovlašteni servisni centar.

SIMBOLI NA PROIZVODU



Sigurnosno upozorenje

V Volti



Istosmjerna struja



Europska sukladnosti oznaka



Britanska sukladnosti oznaka



Ukrajinska sukladnosti oznaka



EurAsian konformnosti znak



Prije korištenja proizvoda pažljivo pročitajte upute.



LASER
2



Laserska zraka klase 2. Nemojte gledati izravno u lasersku zraku.





Otpadne akumulatore, otpadnu električnu i elektroničku opremu nemojte odlagati kao nesortirani komunalni otpad.

Otpadni akumulatori i otpadna električna i elektronička oprema moraju se prikupljati odvojeno.

Otpadne baterije, otpadni akumulatori i izvori svjetla moraju se ukloniti iz opreme.

Od lokalnih nadležnih tijela ili trgovca zatražite savjete koji se odnose na recikliranje i mjesto za skupljanje otpada.

U skladu s lokalnim propisima, trgovci u maloprodaji imaju obvezu besplatnog preuzimanja otpadnih baterija i otpadne električne i elektroničke opreme.

Vaš doprinos ponovnoj upotrebi i recikliranju otpadnih baterija i otpadne električne i elektroničke opreme pomaže u smanjenju potrebe za sirovinama.

Otpadne baterije, osobito one koje sadrže litij i električna i elektronička oprema sadrži i vrijedne materijale koje je moguće reciklirati, koji mogu negativno utjecati na okoliš i ljudsko zdravlje, ako se ne uklanja na način ekološki sukladan s okolišem.

Izbrisite osobne podatke iz otpadne opreme, ako ih ima.



SIMBOLI U PRIRUČNIKU



Napomena



Dijelovi ili pribor prodan odvojeno



Nemojte gledati izravno u lasersku zraku.

HRVATSKI

EN
FR
DE
ES
IT
NL
PT
DA
SV
FI
NO
RU
PL
CS
HU
RO
LV
LT
ET
HR
SL
SK
BG
UK
TR
EL



SPECIFIKACIJE PROIZVODA

Križni linijski laser s oznakama mreže

Model	RBCLLG2
Preciznost	±0.5 mm/m
Valna duljina lasera	520nm ± 10nm
Boja	Zelena
Radni raspon	15 m
Laserska klasa	2, <1mW
Projekcija	Linija križanja s oznakom
Vrijeme samoniveliranja	2s ~ 5s
Kut samoniveliranja	± 3°
Vrijeme rada	5 h
Baterijska tehnologija	2 x AA LR6 alkalne baterije
Napon napajanja	2 x 1.5V
Raspon radne temperature	0°C ~ 40°C
Raspon temperature skladištenja	-20°C ~ 70°C
Dimenzije	L69 x W63 x H72 mm



Križni laser z mrežnimi oznakami je zasnovan za zagotavljanje najvišje ravni varnosti, učinkovitosti in zanesljivosti delovanja.

NAMEN UPORABE

Križni laser z mrežnimi oznakami lahko uporabljajo samo odrasli, ki so prebrali in razumejo navodila ter opozorila v tem priročniku ter lahko odgovarjajo za svoja dejanja.

Izdelek je predviden za ugotavljanje in preverjanje vodoravnih ter navpičnih linij.

Izdelka ne uporabljajte na noben način, ki ni predpisan za to napravo. Uporaba električnega orodja za namene, ki so drugačni od tistih, za katere je bilo orodje zasnovano, lahko povzroči nevarne situacije.

VARNOSTNA OPOZORILA ZA KRIŽNI LASER

- Lasersko sevanje. Ne glejte v žarek. Laserski izdelek 2. razreda
- Če se laserski snop usmeri neposredno v osebo ali živali, obstaja nevarnost za hude poškodbe oči. Izogibajte se neposrednemu stiku z očmi.
- Laserskega žarka ne usmerjajte v druge osebe.
- Izdelka ne upravljajte v bližini otrok in otrokom ne dovolite, da bi upravljali laser.
- Izdelka ne uporabljajte na odsevnih površinah. Laserski žarek se lahko odbije v uporabnika ali druge osebe.
- Izdelek shranjujte v zaprtem prostoru in preprečite izpostavitve močnim udarcem, nenehnim vibracijam ali ekstremnim temperaturam.
- Izdelek zaščitite pred prahom, tekočinami in močno vlago. saj lahko ti poškodujejo notranje sestavne dele ali vplivajo na natančnost delovanja.

- Če laserski žarek pride v stik z vašimi očmi, morate oči zapreti in glavo takoj obrniti stran od žarka.
- Laserskega žarka ne usmerite tako, da bi vas ali druge osebe nenamerno zaslepil.
- Laserskega žarka ne opazujte z uporabo povečevalnih optičnih naprav, kot sta daljnogled ali teleskop. S tem se povečajo poškodbe oči.
- Če uporabljate laserska očala za izboljšanje vidnosti laserskega žarka, se zavedajte, da vas ta ne ščitijo pred laserskim sevanjem.
- Ne odstranjujte in ne poškodujte opozorilnih oznak na izdelku.
- Ne razstavljajte izdelka.
- Preprečite močne udarce ob laser ali njegov padec. Če vam je laser padel iz rok ali je bil izpostavljen drugim mehanskim obremenitvam, morate pred uporabo preveriti natančnost njegovega delovanja.
- Izdelka ne uporabljajte v eksplozivnih območjih ali ekstremnih okoljih.

SPOZNAJTE SVOJ IZDELEK

Glej stran 105.

1. Izhodna odprtina za laserski žarek
2. Indikator LED samodejnega poravnavanja
3. Stikalo za vklop/izklop
4. Pokrov za baterijo
5. Luknja za pritrdilni vijak (1/4")
6. Laserska ploščica
7. Baterija
8. Priročnik za uporabo



INDIKATOR LED SAMODEJNEGA PORAVNAVANJA

Indikator LED	Razlaga
Zelena	Samodejno poravnavanje je dokončano.
Rdeča	Samodejno poravnavanje ni uspelo; laserska linija utripa. Izdelek je treba namestiti v vodoraven položaj $\pm 3^\circ$.

VZDRŽEVANJE

- Pri čiščenju plastičnih delov se izogibajte toplom. Večina vrst plastik se lahko pri uporabi različnih komercialnih topil poškoduje. Za odstranjevanje umazanije, saj in podobnega uporabljajte čisto krpo.
- Zaradi večje varnosti in zanesljivosti naj vsa popravila izvaja pooblaščen servisni center.

SIMBOLI NA IZDELKU



Varnostno opozorilo

V Volti



Enosmerni tok



Evropski znak skladnosti



Britanski znak skladnosti



001

Ukrajinski znak skladnosti



EurAsian oznaka skladnosti o



Pred začetkom uporabe izdelka natančno preberite navodila.



LASER
2



Laserski snop razreda 2. Ne glejte neposredno v laserski žarek.





Odpadnih baterij in odpadne električne in elektronske opreme ne odlagajte med nesortirane gospodinjske odpadke.

Odpadne baterije in odpadno električno in elektronsko opremo je treba zbirati ločeno.

Odpadne baterije, odpadne akumulatorje in svetlobne vire je treba odstraniti iz opreme.

Glede recikliranja in zbirališča se posvetujte z lokalnim organom ali prodajalcem.

Skladno z lokalnimi predpisi morajo trgovci na drobno odpadne baterije in odpadno električno in elektronsko opremo morda brezplačno prevzeti.

Vaš prispevek k ponovni uporabi in recikliranju odpadnih baterij in odpadne električne in elektronske opreme pomaga zmanjšati zahteve po surovinah.

Odpadne baterije, predvsem tiste, ki vsebujejo litij, in odpadna električna in elektronska oprema vsebujejo dragocene materiale in materiale, ki jih je mogoče reciklirati, in lahko v primeru, da se ne odložijo na način, skladen z okoljem, negativno vplivajo na okolje in zdravje ljudi.

Če so v odpadni opremi shranjeni osebni podatki, jih izbrišite.



SIMBOLI V PRIROČNIKU



Opomba



Deli ali dodatki so na prodaj ločeno



Ne glejte neposredno v laserski žarek.

SLOVENŠČINA

EN

FR

DE

ES

IT

NL

PT

DA

SV

FI

NO

RU

PL

CS

HU

RO

LV

LT

ET

HR

SL

SK

BG

UK

TR

EL



SPECIFIKACIJE IZDELKA

Križni laser z mrežnimi oznakami

Model	RBCLLG2
Natančnost	±0.5 mm/m
Valovna dolžina laserja	520nm ± 10nm
Barva	Zelena
Delovni razpon	15 m
Razred laserja	2, <1mW
Projekcija	Križ z oznako
Trajanje samodejnega poravnavanja	2s ~ 5s
Kot samodejnega poravnavanja	± 3°
Trajanje delovanja	5 h
Tehnologija baterije	2 x AA LR6, alkalni
Napajalna napetost	2 x 1.5V
Razpon temperature delovanja	0°C ~ 40°C
Razpon temperature shranjevanja	-20°C ~ 70°C
Mere	L69 x W63 x H72 mm



Pri návrhu laserového križa s mriežkou boli maximálnou prioritou bezpečnosť, výkon a spoľahlivosť.

ÚČEL POUŽITIA

Tento laserový križ s mriežkou je určený len na používanie osobami, ktoré si prečítali a rozumejú pokynom a výstrahám v tejto príručke, a sú za svoje činnosti zodpovedné.

Tento výrobok je určený na stanovenie a overenie zvislých a vodorovných čiar.

Tento produkt nepoužívajte žiadnym iným spôsobom, ako je uvedené v účele použitia. Pri používaní mechanického nástroja na iné ako určené činnosti môže dôjsť k nebezpečným situáciám.

BEZPEČNOSTNÉ VÝSTRAHY PRE LASEROVÝ KRIŽ

- Laserové vyžarovanie. Nepozerajte priamo do lúča. Laserový produkt Triedy 2
- Pri smerovaní laserového lúča na osoby alebo zvieratá existuje riziko vážneho poranenia očí. Vyhnite sa priamemu vystaveniu očí.
- Laserový lúč nesmerujte na iné osoby.
- Výrobok nepoužívajte v blízkosti detí ani deťom nedovoľte laser používať.
- Vyhnite sa používaniu výrobku na povrchoch, ktoré odrážajú svetlo. Laserový lúč sa môže odraziť smerom k obsluhu či iným osobám.
- Výrobok skladujte vnútri a zabráňte silným úderom, trvalým vibráciám a extrémnym teplotám.
- Výrobok vždy chráňte pred účinkom prachu, kvapalín a vysokej vlhkosti. Môžu poškodiť vnútorné diely alebo môžu mať vplyv na presnosť.
- Ak laserový vám lúč zasiahne oko, oči zavrite a okamžite otočte hlavu od lúča.

- Laserový lúč neumiestňujte tak, aby vás alebo iné osoby mohol náhodne oslepiť.
- Do laserového lúča nepozerajte zväčšovacím sklom, ako je ďalekohľad alebo teleskop. Zvýši sa tým stupeň poranenia oka.
- Ak na zvýšenie viditeľnosti lasera budete používať okuliare na prácu s laserom, upozorňujeme, že neochránia vaše oči pred laserovým žiarením.
- Výstražné štítky umiestnené na výrobku neodstraňujte ani nepoškodzuje.
- Produkt nerozoberajte.
- Zabráňte silnému nárazu na laser a zabráňte jeho spadnutiu. Ak laser spadol alebo bol vystavený iným mechanickým namáhaniam, pred použitím skontrolujte jeho presnosť.
- Výrobok nepoužívajte na výbušných miestach ani v extrémnych prostrediach.

OBOZNÁMTE SA S VAŠIM PRODUKTOM

Vid' strana 105.

1. Výstupné okienko laserového lúča
2. LED indikátor vlastného vodorovného nastavenia
3. Hlavný spínač
4. Kryt batérie
5. Otvor na montážnu skrutku (1/4")
6. Laserová platňa
7. Akumulátor
8. Návod na obsluhu



LED INDIKÁTOR VLASTNÉHO VODOROVNÉHO NASTAVENIA

Indikátor LED	Vysvetlenie
Zelený	Vlastné vodorovné nastavenie sa skončilo.
Červený	Vlastné vodorovné nastavenie nebolo úspešné; laserové čiary blikajú. Výrobok treba umiestniť do horizontálnej polohy s odchýlkou maximálne +/-3 stupne.

ÚDRŽBA

- Vyhýbajte sa použitiu rozpúšťadiel pri čistení plastových častí. Večina plastických materiálov je občutliva na različne vrste komercialno dostupnih topil in jih z njihovo uporabo lahko poškodujemo. Na odstránenie špiny, uhlíkového prachu a pod. použite čisté tkaniny.
- Pre vyššiu bezpečnosť a spofahlivosť sa musia všetky opravy vykonávať v autorizovanom servisnom centre.

SYMBOLY NA PRODUKTE



Buďte ostražití

V Napätie



Jednosmerný prúd



Európske označenie zhody



Britské označenie zhody



Ukrajinské označenie zhody



Euroázijská značka zhody



Pred používaním výrobku si dôkladne prečítajte pokyny.



Laserový lúč 2. triedy. Nepozerajte priamo do laserového lúča.





SYMBOLY V NÁVODE



Poznámka



Diely príslušenstvo alebo predávané samostatne



Nepozerajte priamo do laserového lúča.

Odpadové batérie a akumulátory a odpadové elektrické a elektronické zariadenia nelikvidujte ako netriedený komunálny odpad.

Odpadové batérie a akumulátory a odpadové elektrické a elektronické zariadenia sa musia zbierať separovane.

Odpadové batérie, odpadové akumulátory a svetelné zdroje treba z výroby vybrať.

Pokyny na recykláciu a miesta recyklácie zistíte u vášho miestneho orgánu alebo predajcu.

Podľa miestnych predpisov môžu mať maloobchodníci povinnosť bezplatne prevziať odpadové batérie a akumulátory a odpadové elektrické a elektronické zariadenia.

Váš príspevok k opätovnému použitiu a recyklácii odpadových batérií a akumulátorov a odpadových elektrických a elektronických zariadení pomáha znižovať dopyt po surovinách.

Odpadové batérie a akumulátory, konkrétne tie, ktoré obsahujú lítium, a odpadové elektrické a elektronické zariadenia obsahujú cenné a recyklovateľné materiály, ktoré môžu mať nepriaznivý vplyv na životné prostredie a ľudské zdravie, ak sa nelikvidujú ekologicky vhodným spôsobom.

Odstráňte prípadné osobné údaje z odpadového zariadenia.



EN
FR
DE
ES
IT
NL
PT
DA
SV
FI
NO
RU
PL
CS
HU
RO
LV
LT
ET
HR
SL
SK
BG
UK
TR
EL

ŠPECIFIKÁCIA

Laserový križ s mriežkou

Model	RBCLLG2
Presnosť	±0.5 mm/m
Vlnová dĺžka lasera	520nm ± 10nm
Farba	Zelený
Prevádzkový rozsah	15 m
Trieda lasera	2, <1mW
Projekcia	Križ so značkou
Čas vlastného vodorovného nastavenia	2s ~ 5s
Uhol pre vlastné vodorovné nastavenie	± 3°
Čas prevádzky	5 h
Použitie batérie	2 x alkalická AA LR6
Napájacie napätie	2 x 1.5V
Rozsah prevádzkových teplôt	0°C ~ 40°C
Rozsah teplôt na skladovanie	-20°C ~ 70°C
Rozmery	L69 x W63 x H72 mm



Безопасността, работните характеристики и надеждността имат най-висок приоритет при проектирането на вашия лазерен нивелир с кръстосани линии и с мрежови маркировки.

ПРЕДНАЗНАЧЕНИЕ

Лазерният нивелир с кръстосани линии и с мрежови маркировки е предназначен за използване само от възрастни, които трябва да са прочели и разбрали инструкциите и предупрежденията в това ръководство и може да се считат отговорни за дейността си.

Продуктът е предназначен за определяне и проверка на хоризонтални и вертикални линии.

Не го използвайте за никакви други цели. Използването на електрически инструменти за различни от предвидените от производителя приложения повишава опасността от възникване на трудови злополуки.

ПРЕДУПРЕЖДЕНИЯ ЗА БЕЗОПАСНОСТ ПРИ РАБОТА С ЛАЗЕРЕН НИВЕЛИР С КРЪСТОСАНИ ЛИНИИ

- Лазерно лъчение. Не се взирайте в лъча. Лазерен продукт от Клас 2
- Риск от сериозно нараняване на очите, ако лазерният лъч бъде насочен към хора или животни. Избягвайте директен контакт с очите.
- Не насочвайте лазерния лъч към други хора.
- Не работете с продукта близо до деца или не позволявайте на деца да го използват.
- Не използвайте продукта на отразяващи повърхности. Лазерният лъч може да бъде

отразен към оператора или други хора.

- Съхранявайте продукта на закрито и избягвайте силни удари, непрекъснати вибрации или екстремни температури.
- Винаги пазете продукта от прах, течности и висока влажност. Те могат да увредят вътрешните компоненти или да повлияят на точността.
- Ако лазерният лъч срещне окоето ви, трябва да затворите очи и незабавно да обърнете главата си настрана от лъча.
- Не позиционирайте лазерния лъч така, че той неволно да заслепява вас или другите.
- Не гледайте в лазерен лъч с помощта на оптично оборудване за увеличаване, напр. бинокъл или телескоп. Това ще увеличи нивото на нараняване на очите.
- Ако използвате лазерни очила за подобряване на видимостта на лазерния лъч, имайте предвид, че те няма да защитят очите ви от лазерното лъчение.
- Не сваляйте и не заличавайте предупредителните етикети на продукта.
- Не разглобявайте изделието.
- Избягвайте тежки удари и внимавайте да не изпуснете лазера. Точността на лазера трябва да се провери преди употреба, ако е бил изпуснат или подложен на механични натоварвания.
- Не използвайте продукта във взривоопасни зони или в екстремни среди.



ОПОЗНАЙТЕ ВАШИЯ ПРОДУКТ

Вж. страница 105.

1. Изходен прозорец за лазерния лъч
2. LED индикатор за самонивелиране
3. Превключвател ON/OFF (ВКЛЮЧВАНЕ/ИЗКЛЮЧВАНЕ)
4. Врата за батериите
5. Отвор за винт за монтаж (1/4 инч)
6. Лазерна пластина
7. Батерия
8. Ръководство за оператора

LED ИНДИКАТОР ЗА САМОНИВЕЛИРАНЕ

Светодиоден индикатор	Обяснение
Зелен цвят	Самонивелирането е завършено.
Червено	Самонивелирането не е успешно; лазерната линия премигва. Продуктът трябва да е поставен в хоризонтално положение на $\pm 3^\circ$.

ПОДДРЪЖКА

- Избягвайте използването на разтворители при почистването на пластмасовите части. Повечето пластмаси са чувствителни към различни видове разтворители и може да се повредят при използването на такива. Използвайте меки кърпи за отстраняване на замърсявания, въглероден прах и др.

- За по-голяма безопасност и надеждност всички ремонти трябва да се извършват от авторизиран сервиз.

СИМВОЛИ НА ПРОДУКТА



Предупреждение относно безопасността



Напрежение



Постоянен ток



Знак за съответствие с европейските изисквания



Знак за съответствие с изискванията на Обединеното кралство



Знак за съответствие с изискванията на Украйна



EurAsian знак за съответствие



Прочетете внимателно инструкциите, преди да използвате продукта.



LASER
2



Лазерен лъч от клас 2. Не се взирайте в лазерния лъч.

СИМВОЛИ В НАСТОЯЩОТО
РЪКОВОДСТВО

Забележка



Частите или принадлежностите се продават отделно



Не се взирайте в лазерния лъч.

Не изхвърляйте отпадъците от батерии, електрическо и електронно оборудване като несортирани битови отпадъци.

Отпадъците от батерии и електрически и електронно оборудване трябва да се събират отделно.

Отпадъците от батерии, акумулатори и светлинни източници трябва да бъдат премахнати от оборудването.

За съвети относно рециклирането и пункта за събиране се обърнете към вашите местни власти или търговски представители.

Съгласно местните разпоредби търговците на дребно трябва да бъдат задължени да приемат обратно отпадъци от батерии и електрическо и електронно оборудване.

Вашият принос за повторната употреба и рециклирането на отпадъци от батерии и електрическо и електронно оборудване помага за намаляване на търсенето на суровини.

Отпадъците от батерии, особено съдържащите литий, и електрическо и електронно оборудване съдържат ценни, подходящи за рециклиране материали, които може да имат неблагоприятно въздействие върху околната среда и човешкото здраве, ако не бъдат изхвърлени по екологичен начин.

Ако на отпадъчното оборудване има лични данни, изтрийте ги.



EN
FR
DE
ES
IT
NL
PT
DA
SV
FI
NO
RU
PL
CS
HU
RO
LV
LT
ET
HR
SL
SK
BG
UK
TR
EL



ТЕХНИЧЕСКИ ХАРАКТЕРИСТИКИ

Лазерен нивелир с кръстосани линии
и с мрежови маркировки

Модел	RBCLLG2
Точност	± 0.5 mm/m
Дължина на вълната на лазера	520nm \pm 10nm
Цвят	Зелен цвят
Работен диапазон	15 m
Клас на лазера	2, <1mW
Проекция	Кръстосана линия с маркер
Време за самонивелиране	2s ~ 5s
Ъгъл на самонивелиране	$\pm 3^\circ$
Време на работа	5 h
Технология на батерията	2 x алкални батерии AA LR6
Захранващо напрежение	2 x 1.5V
Диапазон на работната температура	0°C ~ 40°C
Диапазон на температурата на съхранение	-20°C ~ 70°C
Величини	L69 x W63 x H72 mm



Головними міркуваннями при розробці цього лазерного нівеліра з сіткою були безпека, ефективність та надійність.

ПРИЗНАЧЕННЯ

Лазерний нівелір з сіткою призначено для використання тільки дорослими, які уважно прочитали та зрозуміли інструкції та попередження у цьому керівництві, та можуть вважатися відповідальними за власні дії.

Цей прилад застосовується для перевірки горизонтальності та вертикальності ліній.

Не використовуйте пристрій для будь-яких інших цілей. Використання електричного інструменту для операцій, які відрізняються від призначених, може призвести до небезпечної ситуації.

ЗАХОДИ З БЕЗПЕКИ ПРИ ВИКОРИСТАННІ ЛАЗЕРНОГО НІВЕЛІРА

- Лазерне випромінювання. Не дивіться на промінь. Продукт лазера 2 класу
- Існує ризик серйозного пошкодження очей, якщо лазерний промінь буде спрямовано на людей або тварин. Уникайте прямого спрямування у очі.
- Не спрямовуйте лазерний промінь у бік людей.
- Не використовуйте прилад, якщо поруч діти, і не дозволяйте дітям користуватися лазером.
- Не слід використовувати виріб на поверхнях з високою відбивальною здатністю. Лазерний промінь може відбитися в напрямі оператора чи інших людей.
- Зберігайте виріб у закритому приміщенні, не допускайте різких

струсів, тривалої вібрації або дії не надавайте його різким Store the product indoors and avoid substantial knocks, continuous vibration or extreme temperatures.

- Завжди тримайте пристрій якомога далі від пилу, рідин та високої вологості. Це може призвести до пошкодження внутрішніх компонентів або вплинути на точність приладу.
- У разі потрапляння лазерного променя в око негайно закрийте очі та відверніться від променя.
- Не розташовуйте лазерний промінь у положенні, у якому він може засліпити вас або інших осіб.
- Не дивіться на лазерний промінь через збільшувальні засоби, зокрема біноклі чи телескоп. Це посилить травму.
- Якщо ви користуєтеся спеціальними окулярами, які роблять лазерний промінь краще видимим, пам'ятайте, що вони не захистять ваш зір від лазерного випромінювання.
- Не знімайте та не стирайте попереджувальне маркування на пристрої.
- Не розбирайте цей виріб.
- Лазер не має піддаватися ударам чи струсу при падінні. Якщо нівелір падав або був підданий іншому різкому механічному навантаженню, перед використанням його точність необхідно перевірити.
- Забороняється експлуатувати прилад у вибухонебезпечній атмосфері чи за екстремальних навколишніх умов.



ЗНАЙТЕ СВІЙ ПРОДУКТ

Див. стор. 105.

1. Віконце виходу лазерного променя
2. Світлодіодний індикатор з самовирівнюванням
3. Перемикач увімкн. / вимкн.
4. Кришка акумуляторного відсіку
5. Отвір під монтажний гвинт (1/4")
6. Лазерна пластина
7. Акумулятор
8. Керівництво з експлуатації

СВІТЛОДІОДНИЙ ІНДИКАТОР З САМОВИРІВНЮВАННЯМ

СВД/ LED ін- дикатор	Пояснення
Зелений	Самовирівнюван- ня завершено.
Черво- ний	Самовирівнюван- ня не завершено; лазерна лінія блимає. Виріб має розташовуватися у горизонтальному положенні з відхи- ленням +/-3°.

ОБСЛУГОВУВАННЯ

- Не використовуйте розчинники для очищення пластмасових деталей. Більшість пластмас вразлива до різних видів комерційних розчинників і може бути пошкоджена їх використанням. Використовуйте чисті ганчірки для видалення бруду і вугільного пилу.
- Для більшої безпеки і надійності, всі ремонтні роботи повинні виконуватися в авторизованому сервісному центрі.

СИМВОЛИ НА ПРОДУКТІ



Попередження безпеки

V

Вольти



Постійний струм



Європейський знак відповідності



Британський знак відповідності



Український знак відповідності



Євразійський знак відповідності



Перед використанням пристрою уважно прочитайте ці інструкції.



Лазерний промінь 2-го класу. Не дивіться на лазерний промінь.



Не викидайте старі акумулятори, старе електричне та електронне устаткування разом із несорттованим побутовим сміттям.

Старі акумулятори, старе електричне та електронне устаткування збираються окремо.

З устаткування необхідно зняти старі батареї, акумулятори та джерела світла.

За інформацією стосовно утилізації або місць збору звертайтеся до місцевої влади або дилера.

Місцеве законодавство може зобов'язувати продавців безкоштовно приймати старі акумулятори та електричне й електронне устаткування.



Ваш внесок до справи повторного використання та переробки старих акумуляторів, електричного та електронного устаткування зменшує потребу у сировині.

В акумуляторах, особливо літєвих, і старому електричному та електронному устаткуванні містяться цінні, придатні для переробки матеріали, і якщо утилізація такого устаткування проводиться у неекологічний спосіб, це негативно впливає на навколишнє середовище та людське здоров'я.

Видаліть персональні дані з устаткування, яке передається на переробку.

СИМВОЛИ В ЦІЄЇ ІНСТРУКЦІЇ З ЕКСПЛУАТАЦІЇ



Примітка



Запасні деталі або приналежності продаються окремо



Не дивіться на лазерний промінь.

EN
FR
DE
ES
IT
NL
PT
DA
SV
FI
NO
RU
PL
CS
HU
RO
LV
LT
ET
HR
SL
SK
BG
UK
TR
EL



ТЕХНІЧНІ ХАРАКТЕРИСТИКИ ПРОДУКТУ

Перехресний лазерний нівелір із сіткою

Модель	RBCLLG2
Точність	± 0.5 mm/m
Довжина хвилі лазера	520nm \pm 10nm
Колір	Зелений
Робочій діапазон	15 m
Клас лазера	2, <1mW
Проекція	Перехрестя з маркером
Час самовирівнювання	2s ~ 5s
Кут самовирівнювання	$\pm 3^\circ$
Тривалість роботи	5 h
Тип акумулятора	2 x AA LR6 лужні
Напруга живлення	2 x 1.5V
Діапазон робочих температур	0°C ~ 40°C
Діапазон температур для зберігання	-20°C ~ 70°C
Габаритні розміри	L69 x W63 x H72 mm



Kılavuz işaretli çapraz çizgi lazer makinelerinizin tasarımında güvenlik, performans ve güvenilirliğe en yüksek öncelik verilmiştir.

KULLANIM AMACI

Kılavuz işaretli çapraz çizgi lazer bu kılavuzdaki talimat ve uyarıları okuyup anlamış olan, davranışlarının sorumluluğunu alabilen yetişkinler tarafından kullanılmalı için tasarlanmıştır.

Ürün yatay ve dikey çizgileri belirlemek ve tanımlamak için üretilmiştir.

Bu ürünü belirtilen kullanım amacı dışında herhangi bir amaçla kullanmayın. Elektrikli aletin tasarladığından farklı bir işte kullanılması tehlikeli durumlara neden olabilir.

ÇAPRAZ ÇİZGİ LAZER GÜVENLİK UYARILARI

- Lazer radyasyonu. Lazer ışınına doğrudan bakmayın. Sınıf 2 lazer ürünü
- Lazer ışınının insanlara veya hayvanlara doğrultulması halinde ciddi göz yaralanması riski. Gözlerin doğrudan maruz kalmasını engelleyin.
- Lazer ışınına insanlara doğrultmayın.
- Ürünü çocukların yakınında çalıştırmayın veya çocukların lazeri çalıştırmasına izin vermeyin.
- Ürünü yansıtıcı yüzeylerde kullanmaktan kaçının. Lazer ışını kullanıcıya veya diğer kişilere yansıtılabilir.
- Ürünü kapalı alanlarda muhafaza edin ve güçlü darbelerden, sürekli titreşimden ya da uç sıcaklıklardan koruyun.

- Ürünü tozdan, sıvılardan ve yüksek nemden her zaman uzak tutun. Bunlar dahili bileşenlere zarar verebilir ya da hassaslığı etkileyebilir.
- Lazer ışını gözünüze çarparsa gözlerinizi kapatmalısınız ve başınızı hemen ışından çevirmelisiniz.
- Lazer ışınına istemsiz bir şekilde sizi veya diğerlerini kör edecek şekilde konumlandırmayın.
- Dürbün veya teleskop gibi büyütücü optik aletler kullanarak lazer ışınına bakmayın. Bu gözün yaralanma seviyesini artırır.
- Lazer ışınının görünürüğü arttırmak için lazer gözlükleri kullanıyorsanız, bunların gözünüzü lazer radyasyonundan korumayacağını dikkate alın.
- Ürün üzerindeki uyar etiketlerini çıkarmayın veya tahrip etmeyin.
- Ürünü sökmeyin.
- Ağır darbelerden veya düşürmekten sakının. Lazer düşürülür ya da benzeri mekanik gerilime maruz kalırsa, kullanmadan önce hassaslığı kontrol edilmelidir.
- Ürünü patlayıcı özelliği olan bölgelerde veya aşırı ortamlarda çalıştırmayın.

ÜRÜNÜZÜ TANIYIN

Sayfa 105'ya bakın.

1. Lazer ışını çıkış penceresi
2. Kendinden hizalandırılmalı LED gösterge
3. Açma/kapama anahtarı
4. Pili kapağı
5. Montaj vidası deliği (1/4")
6. Lazer plakası
7. Batarya
8. Kullanım kılavuzu

TÜRKÇE

EN
FR
DE
ES
IT
NL
PT
DA
SV
FI
NO
RU
PL
CS
HU
RO
LV
LT
ET
HR
SL
SK
BG
UK
TR
EL



KENDİNDEN HİZALANDIRILMALI LED GÖSTERGE

LED gösterge	Açıklama
Yeşil	Kendinden hizalandırma tamamlandı.
Kırmızı	Kendinden hizalandırma tamamlanmadı, lazer ışığı yanıp sönüyor. Ürün $\pm 3^\circ$ yatay pozisyonda yerleştirilmelidir.

BAKIM

- Plastik parçaları temizlerken solventleri kullanmaktan kaçının. Plastiklerin çoğu ticari kullanımlı uçucu maddeler karşı hassastır. Lekeleri, tozu, vb. temizlemek için temiz bir bez kullanınız.
- Güvenliği ve güvenilirliği arttırmak için tüm onarım çalışmaları yetkili bir servis merkezi tarafından gerçekleştirilmelidir.

ÜRÜN ÜZERİNDEKİ SEMBOLLER



Güvenlik ikazı

V Volt



Doğru akım



Avrupa Uyumluluk İşareti



Britanya Uyumluluk İşareti

98 | Orijinal talimatlar



Ukrayna Uyumluluk İşareti

001



EurAsian Uyumluluk işareti



Bu ürünü kullanmadan önce talimatları dikkatle okuyun.



Sınıf 2 lazer ışını. Doğrudan lazer ışınına bakmayın.





Doğrudan lazer ışınına bakmayın.

TÜRKÇE

Atık pilleri, atık elektrikli ve elektronik ekipmanı, sınıflandırılmamış belediye atığı olarak bertaraf etmeyin.

Atık piller ile atık elektrikli ve elektronik ekipmanlar ayrıca toplanmalıdır.

Atık pil, akü ve ışık kaynakları ekipmandan çıkarılmalıdır.

Yerel otorite veya satıcıdan geri dönüşüm tavsiyesi alın ve toplama noktasını öğrenin.

Yerel düzenlemelere göre perakendecilerin atık piller ile atık elektrikli ve elektronik ekipmanı ücretsiz olarak geri alma yükümlülüğü olabilir.

Atık bataryaların yanı sıra atık elektrikli ve elektronik ekipmanların yeniden kullanımı ve geri dönüşümüne katkınız, hammadde talebini azaltmaya yardımcı olur.

Özellikle lityum içeren atık piller ile atık elektrikli ve elektronik ekipmanlar, çevreye uyumlu bir şekilde bertaraf edilmediği takdirde çevre ve insan sağlığını olumsuz yönde etkileyebilecek değerli ve geri dönüştürülebilir malzemeler içerir.

Varsa, atık ekipmandaki kişisel verileri silin.



KİTAPÇIKTAKİ SEMBOLLER



Not



Parçalar ya da aksesuarlar ayrı olarak satılır.

EN
FR
DE
ES
IT
NL
PT
DA
SV
FI
NO
RU
PL
CS
HU
RO
LV
LT
ET
HR
SL
SK
BG
UK
TR
EL



ÜRÜN ÖZELLİKLERİ

Kılavuz işaretli çapraz çizgi lazer	
Model	RBCLLG2
Hassasiyet	± 0.5 mm/m
Lazer dalga boyu	520nm \pm 10nm
Renk	Yeşil
Çalışma aralığı	15 m
Lazer sınıfı	2, <1mW
Yansıtma	İşaretleyici ile çapraz çizgi
Kendinden Hizalandırma Süresi	2s ~ 5s
Kendinden Hizalandırma Açısı	$\pm 3^\circ$
Çalışma Süresi	5 h
Pil teknolojisi	2 x AA LR6 Alkalin
Besleme voltajı	2 x 1.5V
Çalışma sıcaklığı aralığı	0°C ~ 40°C
Depolama sıcaklığı aralığı	-20°C ~ 70°C
Boyutlar	L69 x W63 x H72 mm



Κατά το σχεδιασμό του λέιζερ σταυρού με σημεία πλέγματος δόθηκε ιδιαίτερη προτεραιότητα στην ασφάλεια, την απόδοση και την αξιοπιστία του.

ΠΡΟΟΡΙΖΟΜΕΝΗ ΧΡΗΣΗ

Το λέιζερ σταυρού με σημεία πλέγματος προορίζεται για χρήση μόνο από ενήλικες που έχουν διαβάσει και κατανοήσει τις οδηγίες και προειδοποιήσεις αυτού του εγχειριδίου και μπορούν να θεωρηθούν υπεύθυνοι για τις πράξεις τους.

Το προϊόν προορίζεται για τον προσδιορισμό και την επαλήθευση οριζόντιων και κατακόρυφων γραμμών.

Μην χρησιμοποιείτε το προϊόν με τρόπο διαφορετικό από αυτόν που αναφέρεται για τη χρήση του. Η χρήση του μηχανοκίνητου εργαλείου για εργασίες διαφορετικές από τις προοριζόμενες μπορεί να προκαλέσει κινδύνους.

ΠΡΟΕΙΔΟΠΟΙΗΣΕΙΣ ΑΣΦΑΛΕΙΑΣ ΓΙΑ ΤΟ ΛΕΙΖΕΡ ΣΤΑΥΡΟΥ

- Ακτινοβολία λέιζερ. Μην κοιτάζετε απευθείας στην ακτίνα. Προϊόν λέιζερ κλάσης 2
- Κίνδυνος σοβαρού τραυματισμού των ματιών σε περίπτωση κατεύθυνσης ου λέιζερ προς άτομα ή ζώα. Αποφύγετε την άμεση έκθεση των ματιών.
- Μην κατευθύνετε την ακτίνα λέιζερ προς άλλα άτομα.
- Το προϊόν δε θα πρέπει να λειτουργεί κοντά σε παιδιά και η χρήση του λέιζερ από παιδιά δεν επιτρέπεται.
- Να αποφεύγεται η χρήση του προϊόντος σε ανακλαστικές επιφάνειες. Η ακτίνα λέιζερ μπορεί να ανακλαστεί προς την κατεύθυνση του χειριστή ή άλλων ατόμων.

- Το προϊόν πρέπει να αποθηκεύεται σε εσωτερικό χώρο και να αποφεύγονται όσο είναι δυνατόν τα χτυπήματα, οι συνεχείς δονήσεις και οι ακραίες θερμοκρασίες.
- Διατηρείτε πάντοτε το εργαλείο μακριά από σκόνη, υγρά και υψηλή υγρασία. Αυτά ενδέχεται να καταστρέψουν εσωτερικά εξαρτήματα ή να επηρεάσουν την ακρίβεια.
- Εάν η ακτίνα λέιζερ κατευθυνθεί στα μάτια σας, πρέπει να τα κλείσετε αμέσως και να στρέψετε το κεφάλι σας μακριά από την ακτίνα.
- Μην τοποθετείτε την ακτίνα κατά τρόπο τέτοιο ώστε κατά λάθος να τυφλώνει εσάς ή άλλα άτομα.
- Μην κοιτάζετε την ακτίνα λέιζερ με χρήση μεγεθυντικών οπτικών συσκευών, όπως κιάλια ή τηλεσκόπιο. Κάτι τέτοιο μπορεί να επιδεινώσει τον τραυματισμό του ματιού.
- Εάν χρησιμοποιείτε γυαλιά για λέιζερ ώστε να βελτιώσετε την ορατότητα της ακτίνας λέιζερ, έχετε υπόψη σας ότι δεν προστατεύουν τα μάτια σας από την ακτινοβολία λέιζερ.
- Μην αφαιρείτε ή καταστρέψετε τυχόν επικέτες προειδοποιήσεων του προϊόντος.
- Μην αποσυναρμολογείτε το προϊόν.
- Αποφεύγετε τις ισχυρές κρούσεις ή την πτώση του λέιζερ. Η ακρίβεια του λέιζερ θα πρέπει να ελέγχεται πριν από τη χρήση, σε περίπτωση πτώσης ή υποβολής του σε άλλες μηχανικές καταπονήσεις.
- Μη λειτουργείτε το προϊόν σε εκρηκτική ατμόσφαιρα ή σε περιβάλλον με ακραίες συνθήκες.



ΓΝΩΡΙΣΤΕ ΤΟ ΠΡΟΪΟΝ ΣΑΣ

Βλέπε σελίδα 105.

1. Παράθυρο εξόδου για τη δέσμη λέιζερ
2. Δείκτης LED για αυτοαλφάδιασμα
3. Διακόπτης ενεργοποίησης/ απενεργοποίησης (on/off)
4. Πορτάκι μπαταρίας
5. Οπή βίδας στερέωσης (1/4")
6. Πλάκα λέιζερ
7. Μπαταρία
8. Εγχειρίδιο χειριστή

ΔΕΙΚΤΗΣ LED ΓΙΑ ΑΥΤΟ-ΑΛΦΑΔΙΑΣΜΑ

Ένδειξη LED	Επεξήγηση
Πράσινο	Το αυτοαλφάδιασμα έχει ολοκληρωθεί.
Κόκκινο	Το αυτοαλφάδιασμα δεν πέτυχε. Η γραμμή λέιζερ αναβοσβήνει. Τοποθετήστε το προϊόν σε οριζόντια θέση με απόκλιση $\pm 3^\circ$.

ΣΥΝΤΗΡΗΣΗ

- Αποφύγετε τη χρήση διαλυτών κατά τον καθαρισμό πλαστικών εξαρτημάτων. Τα περισσότερα πλαστικά μπορούν να υποστούν ζημιά από τη χρήση ορισμένων διαλυτών που διατίθενται στο εμπόριο. Χρησιμοποιήστε ένα καθαρό πανάκι για να καθαρίσετε τις ακαθαρσίες, τη σκόνη, κλπ.
- Για μεγαλύτερη ασφάλεια και αξιοπιστία, όλες οι επισκευές πρέπει να διεξάγονται από ένα εξουσιοδοτημένο κέντρο σέρβις.

ΣΥΜΒΟΛΑ ΣΤΟ ΠΡΟΪΟΝ



Προειδοποίηση ασφαλείας

V Βλτ



Συνεχές ρεύμα



Ευρωπαϊκό σήμα συμμόρφωσης



Βρετανικό σήμα συμμόρφωσης



Ουκρανικό σήμα συμμόρφωσης

001



EurAsian σήμα πιστότητας



Διαβάστε προσεκτικά τις οδηγίες πριν χρησιμοποιήσετε το προϊόν.



LASER 2



Δέσμη λέιζερ κλάσης 2. Μην κοιτάζετε απευθείας στην ακτίνα λέιζερ.



ΣΥΜΒΟΛΑ ΣΤΟ ΕΓΧΕΙΡΙΔΙΟ

ΕΛΛΗΝΙΚΑ



Σημείωση



Ανταλλακτικά και εξαρτήματα πωλούνται χωριστά



Μην κοιτάζετε απευθείας στην ακτίνα λέιζερ.

Οι μπαταρίες καθώς και ο ηλεκτρονικός και ηλεκτρικός εξοπλισμός δεν πρέπει να απορρίπτονται στα αδιαχώριστα απορρίματα κοινότητας.

Οι μπαταρίες καθώς και ο ηλεκτρονικός και ηλεκτρικός εξοπλισμός προς απόρριψη θα πρέπει να συλλέγονται χωριστά.

Οι μπαταρίες, οι συσσωρευτές και οι πηγές φωτός προς απόρριψη θα πρέπει να αφαιρούνται από τον εξοπλισμό.

Επικοινωνήστε με την τοπική σας αρχή ή τον προμηθευτή σας για συμβουλές ανακύκλωσης και σημείο συλλογής.

Σύμφωνα με τους τοπικούς κανονισμούς, οι προμηθευτές ενδέχεται να υποχρεούνται να παραλαμβάνουν τον ηλεκτρονικό και ηλεκτρικό εξοπλισμό προς απόρριψη, χωρίς χρέωση. Η συμβολή σας στην επαναχρησιμοποίηση και την ανακύκλωση ηλεκτρονικού και ηλεκτρικού εξοπλισμού προς απόρριψη βοηθά στη μείωση της ζήτησης πρώτων υλών.

Οι άχρηστες μπαταρίες, και κυρίως όσες περιέχουν λίθιο, όπως και ο άχρηστος ηλεκτρονικός και ηλεκτρικός εξοπλισμός, περιέχουν πολύτιμα ανακυκλώσιμα υλικά, τα οποία μπορεί να βλάψουν τόσο το περιβάλλον, όσο και την ανθρώπινη υγεία, εάν δεν απορρίπτονται με τρόπο φιλικό προς το περιβάλλον.

Διαγράψτε τυχόν προσωπικά δεδομένα από τον εξοπλισμό.



Μετάφραση των πρωτότυπων οδηγιών | 103

EN

FR

DE

ES

IT

NL

PT

DA

SV

FI

NO

RU

PL

CS

HU

RO

LV

LT

ET

HR

SL

SK

BG

UK

TR

EL



ΣΥΜΒΟΛΑ ΣΤΟ ΕΓΧΕΙΡΙΔΙΟ



Σημείωση



Ανταλλακτικά και εξαρτήματα πωλούνται χωριστά



Μην κοιτάζετε απευθείας στην ακτίνα λέιζερ.

ΠΡΟΔΙΑΓΡΑΦΕΣ ΠΡΟΪΟΝΤΟΣ

Λέιζερ σταυρού με σημεία πλέγματος

Μοντέλο	RBCLLG2
Ακρίβεια	± 0.5 mm/m
Μήκος κύματος λέιζερ	520nm \pm 10nm
Χρώμα	Πράσινο
Εύρος λειτουργίας	15 m
Κατηγορία λέιζερ	2, <1mW
Προβολή	Σταυρός με δείκτη
Χρόνος αυτο-αφαδίασματος	2s ~ 5s
Γωνία αυτο-αφαδίασματος	$\pm 3^\circ$
Χρόνος λειτουργίας	5 h
Τεχνολογία μπαταρίας	2 x AA LR6 αλκαλικές μπαταρίες
Τάση παροχής	2 x 1.5V
Εύρος θερμοκρασίας λειτουργίας	0°C ~ 40°C
Εύρος θερμοκρασίας αποθήκευσης	-20°C ~ 70°C
Διαστάσεις	L69 x W63 x H72 mm

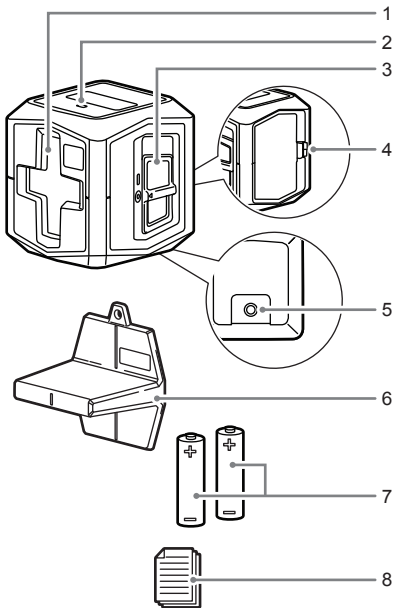

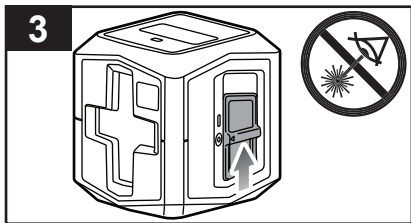
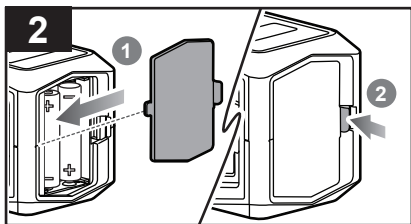
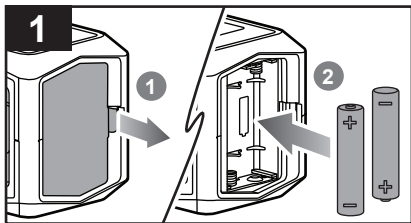

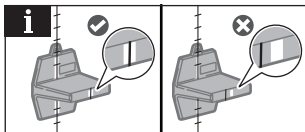
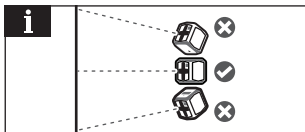
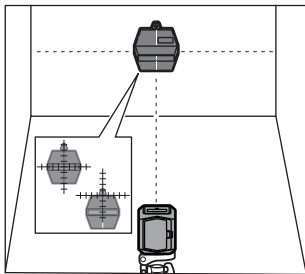
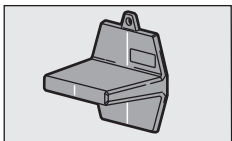

EN RYOBI WARRANTY APPLICATION CONDITIONS

In addition to any statutory rights resulting from the purchase, this product is covered by a warranty as stated below.

1. The warranty period is 24 months for consumers and commences on the date the product was purchased. This date has to be documented by an invoice or other proof of purchase. The product is designed and dedicated to consumer and private use only. So there is no warranty provided in case of professional or commercial use. This warranty applies only on new products.
2. There is a possibility to extend for a part of the range of power tools (AC/DC) the warranty period over the period described above using the registration on the www.ryobitools.eu website. The eligibility of products for extended warranty is clearly displayed in stores and / or on packaging and is contained within the product documentation. The end user is required to register his/her newly-acquired products online within 30 days from the date of purchase. The end user may register for the extended warranty in his/her country of residence if listed on the online registration form where this option is valid. Furthermore, end users must give their consent to the storage of their personal data that is required to be entered online. They must also accept the terms and conditions. The registration confirmation receipt, which is sent out by e-mail, and the original invoice showing the date of purchase will serve as proof of the extended warranty.
3. The warranty covers all defects of the product during the warranty period due to faults in workmanship or material at the purchase date. The warranty is limited to repair and/or replacement and does not include any other obligations including but not limited to incidental or consequential damages. The warranty is not valid if the product has been misused, used contrary to the instruction manual, or has been incorrectly connected to a power supply. This warranty does not apply to:
 - any damage to the product that is the result of improper or lack of maintenance
 - any product that has been altered or modified
 - any product where original identification (trade mark, serial number) markings have been defaced, altered or removed
 - any damage caused by non-observance of the instruction manual
 - any product not displaying the CE approval mark on the rating plate
 - any product that has been attempted to be repaired by a non-authorized warranty service centre or without prior authorisation by Techtronic Industries
 - any product connected to improper power supply (amps, voltage, frequency)
 - any damage caused by external influences (water, chemical, physical, shocks) or foreign substances
 - normal wear and tear spare parts
 - inappropriate use, overloading of the tool
 - use of non-approved accessories or parts
 - Power tool accessories provided with the tool or purchased separately, including but not limited to screw driver bits, drill bits, abrasive discs, sand paper and blades, lateral guide, etc.
 - Components (parts and accessories) subject to natural wear and tear, including but not limited to service & maintenance kits, carbon brushes, bearings, chuck, SDS drill bit attachment or reception, power cord, auxiliary handle, transport carry case, sanding plate, dust bag, dust exhaust tube, felt washers, impact wrench pins & springs, etc.
4. For servicing, the product must be sent or presented to a RYOBI authorised service station listed for each country in the following list of service station addresses. In some countries your local RYOBI dealer undertakes to send the product to the RYOBI service organisation. When sending a product to a RYOBI service station, the product should be safely packed without any dangerous contents such as petrol, marked with sender's address and accompanied by a short description of the fault.
5. A repair / replacement under this warranty is free of charge. It does not constitute an extension or a new start of the warranty period. Exchanged parts or products become our property. In some countries delivery charges or postage will have to be paid by the sender. Your statutory rights arising from the purchase of the product remain unaffected.
6. This warranty is valid in the European Community, Switzerland, Iceland, Norway, Liechtenstein, Turkey, Russia, and the United Kingdom. Outside these areas, please contact your authorised RYOBI dealer to determine if another warranty applies.

AUTHORISED SERVICE CENTRE

Any request or issue with the product can be addressed to your local authorised service centres (visit www.ryobitools.eu) or directly to: Techtronic Industries GmbH, Max Eyth Straße 10, 71364 Winnenden, Germany. Please state the serial number and product type printed on the label.



FR RYOBI CONDITIONS D'APPLICATION DE LA GARANTIE

En plus des droits statutaires liés à l'achat, ce produit est couvert par une garantie telle que décrite ci-dessous.

1. La durée de la garantie accordée au consommateur est de 24 mois à partir de la date d'achat. Cette date doit être authentifiée par une facture ou toute autre preuve d'achat. Le produit a été conçu en vue d'une utilisation strictement privée. Aucune garantie ne s'applique donc en cas d'utilisation professionnelle ou commerciale.
2. Il existe pour une partie de la gamme d'outils électroportatifs (AC/DC), une possibilité d'étendre la période de garantie au-delà de la période précédemment décrite en utilisant le formulaire d'enregistrement présent sur le site Internet www.ryobitools.eu. L'éligibilité d'un outil est clairement affichée dans les points de vente et/ou sur l'emballage et la documentation. L'utilisateur final doit enregistrer son/ses outil(s) nouvellement acheté(s) en ligne dans les 30 jours qui suivent la date d'achat. L'utilisateur a la possibilité de s'enregistrer pour l'extension de garantie dans son pays de résidence si celui-ci est listé dans le formulaire d'enregistrement en ligne où cette option est valide. L'utilisateur final doit donner son consentement pour l'enregistrement des données requises pour accéder au site et doit accepter les termes et conditions. La confirmation d'enregistrement, envoyée par courrier électronique, ainsi que la facture originale mentionnant la date d'achat serviront de preuve de l'extension de garantie.
3. La garantie couvre pendant la période de garantie les défauts des produits liés à la fabrication et aux matériaux à la date d'achat. La garantie est limitée à la réparation et/ou au remplacement et n'inclut aucune autre obligation, tel que, mais sans s'y limiter, les dommages accessoires ou indirects. La garantie est non valable en cas de mauvaise utilisation du produit, d'utilisation contraire aux instructions du mode d'emploi, ou en cas de branchement incorrect. Cette garantie ne s'applique pas pour :
 - tout dommage au produit résultant d'un mauvais entretien
 - tout produit ayant été altéré ou modifié
 - tout produit dont les marquages originaux d'identification (marque, numéro de série) ont été dégradés, altérés ou retirés
 - tout dommage causé par le non-respect des instructions du mode d'emploi
 - tout produit non CE
 - tout produit ayant subi une tentative de réparation par du personnel non qualifié ou sans autorisation préalable de Techtronic Industries
 - tout produit raccordé à une alimentation secteur non conforme (ampérage, voltage, fréquence)
 - tout dommage causé par des influences extérieures (chimiques, physiques, chocs) ou par des substances étrangères
 - l'usure normale des pièces consommables
 - une utilisation inappropriée, une surcharge de l'outil
 - l'utilisation de pièces ou accessoires non agréés
 - accessoires de l'outil électrique fournis avec l'outil ou achetés séparément. Cela comprend notamment les embouts de vissage, les forets de perceuse, les disques abrasifs, le papier de verre et les lames, le guide latéral
 - Les composants (pièces et accessoires) sujets à l'usure naturelle, ceci incluant notamment les mandrins, les charbons, adaptateurs SDS, les cordons d'alimentation, les poignées auxiliaires, les mallettes de transport, les plateaux de ponçage, les sacs collecteurs de poussière, les tubes d'extraction de poussière, les carrés de clé à choc, etc.
4. Si le produit doit être réparé, envoyez-le à un service après-vente agréé RYOBI dont vous trouverez ci-dessous la liste pour chaque pays. Dans certains pays, votre revendeur RYOBI se chargera d'envoyer le produit à un centre de réparation RYOBI. Lorsque vous envoyez un produit à un service après-vente RYOBI, celui-ci doit être correctement emballé, sans contenir aucun produit dangereux tel que de l'essence, et vous devez indiquer votre adresse ainsi qu'une courte description du problème.
5. Une réparation / un remplacement sous garantie est gratuit(e). Ceci ne constituera pas une extension de garantie ni un nouveau départ de la période de garantie. Les pièces ou les outils remplacés deviennent notre propriété. Dans certains pays, les frais de port devront être assumés par l'expéditeur. Vos droits statutaires restent inchangés.
6. Cette garantie est valable dans la Communauté européenne, la Suisse, l'Islande, la Norvège, le Liechtenstein, la Turquie, la Russie et le Royaume-Uni. En dehors de ces zones, veuillez contacter votre distributeur agréé RYOBI pour déterminer si une autre garantie s'applique.

CENTRE DE SERVICE AGRÉÉ

Toute demande ou tout problème concernant le produit peut être transmis à votre centre de service agréé local (consultez www.ryobitools.eu) ou directement à : Techtronic Industries GmbH, Max Eyth Straße 70, 71364 Winnenden, Allemagne. Veuillez mentionner le numéro de série et le type de produit imprimés sur l'étiquette.





DE RYOBI GARANTIEBEDINGUNGEN

Zusätzlich zu den gesetzlichen Rechten aus dem Kauf gilt für dieses Produkt die nachstehend aufgeführte Garantie.

- Der Garantiezeitraum beträgt für Verbraucher 24 Monate und beginnt mit dem Datum des Kaufs. Dieses Datum muss durch eine Rechnung oder einen anderen Kaufbeleg dokumentiert werden. Dieses Produkt wurde ausschließlich zur privaten Nutzung durch Verbraucher entwickelt. Für den Fall einer professionellen bzw. kommerziellen Nutzung besteht daher keine Garantie.
- Es besteht die Möglichkeit, für einen Teil des Sortiments der Elektrogeräte (AC/DC) den Garantiezeitraum über den oben genannten Zeitraum hinaus zu verlängern, indem der Verbraucher die Registrierung auf der Website www.ryobitools.eu durchführt. Die Berechtigung der Werkzeuge für die Garantieverlängerung ist deutlich im Geschäft und/oder auf der Verpackung beschrieben und in der Produktdokumentation erwähnt. Der Verbraucher muss das neu erworbene Gerät online innerhalb von 30 Tagen ab dem Kaufdatum registrieren. Der Verbraucher kann das Gerät zwecks Garantieverlängerung in seinem Wohnsitzland/Heimatland registrieren, wenn dieses Land auf dem Online-Registrierungsformular aufgeführt und die Option gültig ist. Darüber hinaus muss der Verbraucher seine Zustimmung zur Speicherung der Daten geben, die online eingegeben werden müssen, und er muss die allgemeinen Geschäftsbedingungen akzeptieren. Die Bestätigung der Registrierung, die per E-Mail versandt wird, und die Originalrechnung mit dem Kaufdatum gelten als Beleg für die Garantieverlängerung.
- Die Garantie deckt alle Defekte des Geräts während des Garantiezeitraums ab, die auf zum Zeitpunkt des Kaufs bestehende Verarbeitungs- oder Materialfehler zurückzuführen sind. Die Garantie beschränkt sich auf Reparatur und/oder Ersatz und beinhaltet keine anderen Verpflichtungen, insbesondere keinen Schadenersatz für Folge- oder Nebenschäden. Die Garantie gilt nicht, wenn das Gerät fehlerhaft eingesetzt wurde, gegensätzlich zur Bedienungsanleitung eingesetzt wurde oder falsch angeschlossen wurde. Die Garantie gilt nicht für Folgendes:
 - Schäden am Gerät, die auf unkorrekte Wartung zurückzuführen sind
 - Geräte, an denen Veränderungen vorgenommen wurden
 - Produkte, bei denen die ursprüngliche Identifizierung (Handelsmarke, Seriennummer) unleserlich gemacht, verändert oder entfernt wurde
 - Schäden durch Nichtbeachtung der Bedienungsanleitung
 - nicht-CE-zertifizierte Geräte
 - Geräte, an denen durch nicht-qualifizierte Personen oder ohne vorherige Genehmigung von Techtronic Industries Reparaturversuche vorgenommen wurden
 - Geräte, die an unkorrekte Energiequellen (Ampere, Volt, Frequenz) angeschlossen wurden
 - Schäden durch äußere Einflüsse (chemisch, physisch, Stöße) oder Fremdstoffe
 - normaler Verschleiß von Ersatzteilen
 - unangemessene Nutzung, Überlastung des Geräts
 - Nutzung nicht genehmigter Zubehörteile oder Ersatzteile
 - mit dem Gerät gelieferte oder separat erworbene Zubehörteile. Dieser Ausschluss beinhaltet, ist aber nicht beschränkt auf Schraubendreher-Bits, Bohreinsätze, Schleifscheiben, Sandpapier und Klingen, Seitenführungen
 - Komponenten (Ersatzteile und Zubehörteile), die natürlichen und normalen Verschleißerscheinungen unterworfen sind, einschließlich aber nicht beschränkt auf: Service- und Wartungssätze, Kohlebürsten, Lager, Spannfutter, SDS-Bohreraufnahme /Bit-Adapter, Netzkabel, Zusatzhandgriff, Transportkoffer, Schleifteller, Staubbeutel, Staubabsaugrohr, Filzunterlegscheiben, Bolzen und Federn von Schlagschraubern usw.
- Zum Service muss das Gerät zu einer von RYOBI autorisierten Servicestation gebracht oder dorthin geschickt werden. Die Servicestationen für die einzelnen Länder sind in der folgenden Liste aufgeführt. In einigen Ländern sendet Ihr RYOBI-Händler vor Ort das Gerät an das RYOBI-Serviceunternehmen. Beim Einreisen an die RYOBI-Servicestation sollte das Gerät sicher verpackt sein, ohne gefährliche Inhalte wie Benzin, und es sollte mit der Adresse des Absenders und einer kurzen Beschreibung des Fehlers versehen sein.
- Eine Reparatur bzw. ein Ersatz gemäß dieser Garantie ist kostenlos. Hieraus ergibt sich weder eine Garantieverlängerung noch der Beginn eines neuen Garantiezeitraums. Die ausgetauschten Ersatzteile oder Werkzeuge gehen in unser Eigentum über. In einigen Ländern müssen die Zustellgebühren oder die Versandkosten vom Absender gezahlt werden. Ihre gesetzlichen Rechte aus dem Kauf des Geräts bleiben hiervon unberührt.
- Diese Garantie ist gültig in der Europäischen Gemeinschaft, der Schweiz, Island, Norwegen, Lichtenstein, der Türkei, Russland und dem Vereinigten Königreich. Bitte wenden Sie sich außerhalb dieser Gebiete an Ihren autorisierten RYOBI-Händler, um festzustellen, ob eine andere Garantie gilt.

AUTORISIERTER KUNDENDIENST

Bitte wenden Sie sich bei Fragen zum oder Problemen mit dem Gerät an das örtliche autorisierte Servicecenter ([siehe www.ryobitools.eu](http://www.ryobitools.eu)) oder direkt an: Techtronic Industries GmbH, Max Eyth Straße 10, 71364 Winnenden, Germany. Bitte geben Sie die Seriennummer und den auf dem Typenschild aufgedruckten Gerätetyp an.





ES CONDICIONES DE APLICACIÓN DE LA GARANTÍA DE RYOBI

Además de cualquier derecho legal derivado de la compra, este producto está cubierto por una garantía que se indica a continuación.

1. El periodo de garantía es de 24 meses para consumidores y comienza en la fecha en que se comprara el producto. Dicha fecha debe documentarse con una factura u otro comprobante de compra. El producto está diseñado y concebido únicamente para el uso privado del consumidor. Por lo tanto, no se ofrece garantía en caso de uso profesional o comercial.
2. Existe la posibilidad de ampliar el periodo de garantía respecto a una parte de la gama de herramientas eléctricas (CA/CC) durante el periodo descrito más arriba y mediante el registro en el sitio web www.ryobitools.eu. La elegibilidad de las herramientas para que se amplie el periodo de garantía se muestra claramente en las tiendas o en el embalaje y está incluida en la documentación del producto. El usuario final tiene que registrar en línea sus herramientas recientemente adquiridas en un plazo de 30 días a partir de la fecha de compra. El usuario final podrá registrarse para obtener la garantía ampliada en su país de residencia si este aparece en la lista del formulario de registro en línea cuando esta opción sea válida. Además, los usuarios finales deberán dar su consentimiento al almacenamiento de los datos necesarios para el acceso en línea y tienen que aceptar los términos y condiciones. El recibo de confirmación de registro, que se envía por correo electrónico, y la factura original que muestra la fecha de compra servirán como comprobante para la garantía ampliada.
3. La garantía cubre todos los defectos del producto durante el periodo de garantía debido a fallos de mano de obra o material en la fecha de compra. La garantía se limita a la reparación o sustitución y no incluye ninguna otra obligación como, por ejemplo, daños accidentales o consecuentes. La garantía no es válida si se ha usado mal el producto, se ha usado contraviniendo el manual de instrucciones o se ha conectado de forma incorrecta. Esta garantía no es aplicable a:
 - ningún daño en el producto que sea consecuencia de un mantenimiento inadecuado
 - ningún producto que haya sido alterado o modificado
 - ningún producto en el que los marcados de identificación originales (marca comercial, número de serie) se hayan borrado, modificado o eliminado
 - ningún daño provocado por no seguir el manual de instrucciones
 - ningún producto que no sea CE
 - ningún producto que haya sufrido un intento de reparación por parte de un profesional no cualificado o sin la autorización previa de Techtronic Industries.
 - ningún producto conectado a un suministro eléctrico inadecuado (amperios, voltaje, frecuencia)
 - ningún daño causado por influencias externas (químicas, físicas, impactos) o sustancias extrañas
 - desgaste normal de piezas de repuesto
 - uso inadecuado, sobrecarga de la herramienta
 - uso de accesorios o piezas no aprobados
 - Accesorios de herramientas eléctricas proporcionados con la herramienta o comprados por separado. Tales exclusiones incluyen, entre otros, brocas de destornilladores, brocas de taladro, discos abrasivos, papel de lija y cuchillas, y guías laterales
 - Componentes (piezas y accesorios) sujetos a un desgaste natural, que incluyen, entre otros, equipos de servicio y mantenimiento, escobillas de carbono, cojinetes, pinzas, accesorio o recepción de broca de taladro SDS, cable eléctrico, manillar auxiliar, bolsa de transporte, hoja lijadora, bolsa de polvo, tubo de escape de polvo, disco de fieltro, pasadores y resortes de llave de impacto, etc.
4. Para su mantenimiento, el producto debe enviarse o presentarse a una estación de servicio de RYOBI autorizada que figure en la siguiente lista de direcciones de estaciones de servicio por países. En algunos países, su distribuidor RYOBI local se responsabiliza de enviar el producto a la compañía de servicio de RYOBI. Cuando se envíe un producto a una estación de servicio de RYOBI, este debe estar empaquetado de forma segura sin contenidos peligrosos como gasolina, marcado con la dirección del remitente y acompañado de una breve descripción del fallo.
5. Una reparación / sustitución con esta garantía es gratuita. No constituye una ampliación ni un nuevo comienzo del periodo de garantía. Las piezas o herramientas intercambiadas pasan a ser de nuestra propiedad. En algunos países, los gastos de envío o correo tendrá que pagarlos el remitente. Sus derechos legales derivados de esta compra de la herramienta no se verán afectados.
6. Esta garantía es válida en la Comunidad Europea, Suiza, Islandia, Noruega, Liechtenstein, Turquía, Rusia y el Reino Unido. Fuera de estas zonas, póngase en contacto con su distribuidor de RYOBI autorizado para determinar si es aplicable otra garantía.

SERVICIO TÉCNICO AUTORIZADO

Cualquier solicitud o problema relacionado con el producto se puede remitir a su centro de servicio autorizado local (visite www.ryobitools.eu) o directamente a: Techtronic Industries GmbH, Max Eyth Straße 10, 71364 Winnenden, Germany. Indique el número de serie y el tipo de producto que aparecen impresos en la etiqueta.





IT CONDIZIONI DI VALIDITÀ DELLA GARANZIA RYOBI

In aggiunta ai diritti di legge risultanti dall'acquisto, il prodotto è coperto dalla garanzia sotto descritta.

1. Il periodo di garanzia è di 24 mesi per i consumatori, a decorrere dalla data di acquisto del prodotto. La data deve essere documentata da una fattura o altra prova d'acquisto. Il prodotto è progettato e destinato solo all'utilizzo privato dei consumatori. Pertanto non viene fornita alcuna garanzia in caso di uso professionale o commerciale.
2. Per una serie di utensili elettrici (CA/CC) è possibile prolungare il periodo di garanzia oltre quello descritto, registrandosi sul sito web www.ryobitools.eu. Gli utensili per i quali è possibile prolungare il periodo di garanzia sono chiaramente indicati nei negozi e/o sulle confezioni e nella documentazione dei prodotti. L'utente deve registrare online l'utensile acquistato entro 30 giorni dalla data di acquisto. L'utente può registrarsi per la garanzia prolungata nel proprio paese di residenza, se questo è elencato nel modulo di registrazione online dove questa opzione sia valida. Inoltre gli utenti devono fornire il proprio consenso alla conservazione dei dati da immettere online e devono accettare le condizioni generali. La conferma di registrazione, inviata tramite e-mail, e la fattura originale indicante la data di acquisto, costituiranno la prova della garanzia prolungata.
3. La garanzia copre tutti i difetti del prodotto durante il periodo di garanzia, risultanti da manodopera o materiali alla data di acquisto. La garanzia è limitata alla riparazione e/o sostituzione e non include alcun altro obbligo quali, a mero titolo esemplificativo, i danni incidentali o consequenziali. La garanzia non è valida se il prodotto è stato usato scorrettamente, in modo contrario al manuale di istruzioni o se è stato collegato in modo errato. La garanzia non è valida per:
 - qualsiasi danno al prodotto dovuto a manutenzione errata;
 - qualsiasi prodotto che sia stato alterato o modificato;
 - qualsiasi prodotto le cui marcature di identificazione originali (marchi di fabbrica, numero di serie) siano state cancellate, alterate o rimosse;
 - qualsiasi danno causato dalla non osservanza delle istruzioni del manuale;
 - qualsiasi prodotto privo di omologazione CE;
 - qualsiasi prodotto che sia stato sottoposto a un tentativo di riparazione da parte di un professionista non qualificato oppure senza la previa autorizzazione di Techtronic Industries;
 - qualsiasi prodotto collegato a un'alimentazione errata (per ampere, tensione, frequenza);
 - qualsiasi danno causato da influenze esterne (chimiche, fisiche, urti) o sostanze estranee;
 - la normale usura delle parti di ricambio;
 - uso inappropriato, sovraccarico dell'utensile;
 - uso di accessori o parti non omologate;
 - accessori per utensili elettrici forniti con l'utensile o acquistati separatamente. Questa esclusione comprende, a mero titolo esemplificativo, punte per cacciaviti, punte per trapani, dischi abrasivi, carta vetrata, lame e guide laterali;
 - componenti (parti e accessori) soggetti alla normale usura compresi, a mero titolo esemplificativo, kit di servizio e manutenzione, spazzole al carbonio, cuscinetti, mandrini, attacchi per punte a vite autoporfante, cavi di alimentazione, maniglie ausiliarie, custodie di trasporto, piastre di levigatura, sacchetti per la polvere, tubi di scarico della polvere, rondelle di feltro, perni e molle per avvitatori ecc.
4. Per la manutenzione il prodotto dev'essere spedito o portato presso uno dei centri assistenza autorizzati RYOBI elencati per ogni paese nel seguente elenco di indirizzi dei centri. In alcuni paesi il rivenditore locale RYOBI si incarica di inviare il prodotto all'organizzazione di assistenza RYOBI. Quando si invia un prodotto a un centro assistenza RYOBI, imballarlo in modo sicuro senza contenuti pericolosi come la benzina, apporre l'indirizzo del mittente e accompagnarlo da una breve descrizione del guasto.
5. La riparazione/sostituzione ai sensi della presente garanzia è gratuita. Non costituisce un prolungamento o un nuovo inizio del periodo di garanzia. Le parti o gli utensili scambiati diventano di nostra proprietà. In alcuni paesi i costi di consegna o di spedizione postale devono essere pagati dal mittente. I diritti di legge derivanti dall'acquisto dell'utensile rimangono inalterati.
6. La presente garanzia è valida in Comunità Europea, Svizzera, Islanda, Norvegia, Liechtenstein, Turchia, Russia e Regno Unito. Al di fuori di tali aree contattare il rivenditore autorizzato RYOBI per sapere se è valida un'altra garanzia.

CENTRO SERVIZI AUTORIZZATO

Qualsiasi richiesta o problema con il prodotto può essere indirizzato ai centri di assistenza autorizzati locali (visitare www.ryobitools.eu) o direttamente a: Techtronic Industries GmbH, Max Eyth Straße 10, 71364 Winnenden, Germany. Si prega di indicare il numero di serie e il tipo di prodotto stampati sull'etichetta.





NL RYOBI GARANTIEVOORWAARDEN

Naast de wettelijke rechten die voortvloeien uit de aankoop, wordt dit product gedekt door een garantie, zoals hieronder staat vermeld.

- De garantietermijn voor consumenten bedraagt 24 maanden en gaat in op de datum waarop het product is gekocht. Deze datum moet worden gedocumenteerd met een factuur of een ander aankoopbewijs. Het product is uitsluitend ontworpen en bedoeld voor persoonlijk gebruik door consumenten. Er wordt dus geen garantie gegeven voor professioneel of commercieel gebruik.
- Voor een deel van ons aanbod van elektrische gereedschappen (AC/DC) is het mogelijk om de garantietermijn te verlengen over de boven beschreven termijn, met behulp van de website www.ryobitools.eu. De gereedschappen die in aanmerking komen voor de verlenging van de garantietermijn wordt duidelijk weergegeven in winkels en/of verpakkingen en staat beschreven in de productdocumentatie. De eindgebruiker moet zijn/haar nieuw gekochte gereedschappen binnen 30 dagen na aankoop online registreren. De eindgebruiker kan zich registreren voor de verlengde garantietermijn als zijn woonland staat vermeld op het online registratieformulier waar deze optie geldig is. Bovendien moeten eindgebruikers toestemming geven voor de opslag van de gegevens die online ingevuld moeten worden en moeten ze de algemene voorwaarden accepteren. Het ontvangstbewijs van de registratie, dat per e-mail wordt verzonden en de oorspronkelijke factuur met de aankoopdatum vormt het bewijs van de verlengde garantietermijn.
- De garantie dekt tijdens de garantietermijn alle gebreken van het product vanwege defecten in vakmanschap of materiaal op de aankoopdatum. De garantie is beperkt tot reparatie en/of vervanging en bevat geen andere verplichtingen, waaronder maar niet beperkt tot incidentele of gevolgschade. De garantie is niet geldig als het product is misbruikt, in strijd met de gebruiksaanwijzing wordt gebruikt of onjuist is aangesloten. Deze garantie geldt niet voor:
 - alle schade aan het product die het gevolg is van onjuist onderhoud
 - elk product dat is veranderd of aangepast
 - elk product waar de oorspronkelijke identificatie (handelsmerk, serienummer) is beschadigd, gewijzigd of verwijderd
 - alle schade die is veroorzaakt door het niet opvolgen van de gebruiksaanwijzing
 - elk niet-CE-product
 - elk product waar een poging tot reparatie is gedaan door een niet-erkende professional of zonder voorafgaande toestemming door Technonic Industries.
 - elk product dat is verbonden met een verkeerde voeding (amperage, spanning, frequentie)
 - alle schade die is veroorzaakt door externe invloeden (chemisch, fysisch, schokken) of vreemde stoffen
 - normale slijtage van reserveonderdelen
 - ongepast gebruik, overbelasting van het gereedschap
 - gebruik van niet-goedgekeurde accessoires of onderdelen
 - gereedschapsaccessoires die bij het gereedschap worden geleverd of afzonderlijk zijn aangeschaft. Zulke uitzonderingen bevatten, maar niet beperkt tot schroevendraaierbits, boorbits, slijpschijven, schuurpapier en zagen, laterale geleiding
 - Componenten (onderdelen en accessoires) die onderhevig zijn aan natuurlijke slijtage, waaronder maar niet beperkt tot service- en onderhoudsets, koolstofborstels, lagers, boorkoppen, SDS boorbitbevestigingen of ontvangers, stroom snoeren, hulpgrepen, transporttassen, schuurplateaus, stofzakken, stofafvoerbuisen, vilttringen, pennen en veren van slagmoersleutels, etc.
- Voor onderhoud moet het product worden verzonden of gebracht naar een erkend servicecentrum van RYOBI die voor elk land staan vermeld in de volgende lijst met adressen voor servicecentra. In sommige landen zal uw lokale RYOBI-dealer het product verzenden naar de RYOBI-serviceorganisatie. Wanneer u het product naar een servicecentrum van RYOBI verzendt, moet het product veilig worden verpakt zonder enige gevaarlijke inhoud, zoals benzine, met het adres van de afzender en vergezeld van een korte beschrijving van het defect.
- Een reparatie/vervangende die onder deze garantie valt is gratis. Het vormt geen verlenging of een nieuwe start van de garantietermijn. Vervisselde onderdelen of gereedschappen worden ons eigendom. In sommige landen moeten de verzendkosten door de afzender worden betaald. Uw wettelijke rechten die voortvloeien uit de aankoop van het gereedschap blijven onaangetaast.
- Deze garantie is geldig binnen de Europese Gemeenschap, Zwitserland, Usland, Noorwegen, Liechtenstein, Turkije, Rusland en het Verenigd Koninkrijk. Buiten deze gebieden moet u contact opnemen met uw erkende RYOBI-dealer om vast te stellen of er een andere garantie van toepassing is.

GEAUTORISEERD ONDERHOUDSCENTRUM

Elk verzoek of probleem met het product kan worden gericht aan uw lokale geautoriseerde servicecentra (bezoek www.ryobitools.eu) of rechtstreeks aan: Technonic Industries GmbH, Max Eyth Straße 10, 71364 Winnenden, Germany. Vermeld het serienummer en het type product dat op het etiket staat.





PT CONDIÇÕES DE APLICAÇÃO DA GARANTIA RYOBI

Para além de quaisquer direitos previstos por lei resultantes da compra, este produto está coberto por uma garantia conforme descrição abaixo.

1. O período da garantia é de 24 meses para consumidores particulares e inicia-se na data de compra do produto. Esta data tem de ser documentada por uma factura ou por outra prova de compra. O produto foi concebido para e destina-se apenas a consumidores particulares e uso privado. Assim, não é dada garantia em caso de utilização por profissionais ou uso comercial.
2. Para uma parte da gama de ferramentas eléctricas (AC/DC) existe a possibilidade de prolongamento do período da garantia para além do período descrito acima, mediante registo no Web site www.ryobitools.eu. A elegibilidade das ferramentas para prolongamento do período da garantia é claramente visível nas lojas e/ou nas embalagens e está contida na documentação do produto. O utilizador final tem de fazer o registo online das suas ferramentas recém-adquiridas no prazo de 30 dias após a data de compra. O utilizador final pode fazer o registo para prolongamento da garantia no seu país de residência, desde que esteja listado no formulário de registo online e para os casos em que esta opção seja válida. Para além disso, os utilizadores finais têm de autorizar o armazenamento dos dados cujo preenchimento lhes for solicitado online e têm de aceitar os termos e as condições. O recibo de confirmação do registo é enviado por e-mail e, em conjunto com a factura original ostentando a data de compra, servirá de prova do prolongamento da garantia.
3. A garantia cobre todos os defeitos do produto durante o período da garantia devidos a defeitos de fabrico ou de material à data da compra. A garantia está limitada à reparação e/ou substituição e não inclui quaisquer outras obrigações, incluindo mas não se limitando a, perdas complementares ou indirectas. A garantia não é válida se o produto tiver sido utilizado incorrectamente, utilizado de forma contrária ao Manual de Instruções ou se as respectivas ligações tiverem sido feitas incorrectamente. Esta garantia não se aplica ao seguinte:
 - quaisquer danos ao produto que sejam resultado de manutenção incorrecta
 - qualquer produto que tenha sido alterado ou modificado
 - qualquer produto cujas marcações de identificação de origem (marca comercial, número de série) tiverem sido apagadas, alteradas ou retiradas
 - quaisquer danos causados pelo incumprimento do Manual de Instruções
 - qualquer produto que não seja da Comunidade Europeia
 - qualquer produto ao qual tenha sido feita, ou tentada fazer, uma reparação por outra pessoa que não um profissional habilitado ou sem autorização prévia da Techtronic Industries.
 - qualquer produto ligado a uma fonte de alimentação eléctrica incorrecta (Amperes, Voltagem e Frequência)
 - qualquer dano causado por influências externas (químicas, físicas, impactos) ou substâncias estranhas
 - desgaste e degradação normal de sobresselentes
 - utilização incorrecta, sobrecarga da ferramenta
 - utilização de acessórios ou peças não aprovados
 - acessórios para ferramentas eléctricas fornecidos com a ferramenta ou comprados em separado. Estas exclusões incluem mas não se limitam a, pontas de aparafusadora, brocas, discos abrasivos, papel de lixa e lâminas, guia lateral
 - Componentes (peças e acessórios) sujeitos a desgaste e degradação natural, incluindo mas não se limitando a, Kits de Assistência e Manutenção, escovas de carvão, rolamentos, bucha, acessórios ou recepções de brocas SDS, cabos eléctricos, pegas auxiliares, estojos de transporte, placas de fixagem, sacos de poeiras, tubos de saída de poeiras, anilhas de feltro, pinos e molas da aparafusadora de impacto, etc.
4. Para assistência, o produto tem de ser enviado para, ou apresentado em, um posto de assistência autorizado RYOBI, conforme listado para cada país na lista de moradas de postos de assistência seguinte. Nalguns países, o seu concessionário RYOBI local encarrega-se de enviar o produto para a organização de assistência RYOBI. Quando enviar um produto para um posto de assistência RYOBI, o produto deve ser embalado de forma segura, sem conter nenhuns conteúdos perigosos (por exemplo, gasolina), marcado com o endereço do remetente e acompanhado por uma breve descrição da avaria.
5. Uma reparação/substituição ao abrigo desta garantia é gratuita. Não constitui um prolongamento a, nem um novo início de, o período da garantia. As peças ou ferramentas substituídas tornam-se propriedade nossa. Nalguns países, o remetente terá de pagar os custos de entrega ou a remessa postal. Os seus direitos previstos por lei resultantes da compra da ferramenta mantêm-se inalterados
6. Esta garantia é válida na Comunidade Europeia, Suíça, Islândia, Noruega, Liechtenstein, Turquia, Rússia e Rino Unido. Fora destas áreas, entre em contacto com o seu concessionário autorizado RYOBI para determinar se existe outra garantia aplicável.

CENTRO DE ASSISTÊNCIA AUTORIZADO

Qualquer pedido ou problema relacionado com o produto pode ser encaminhado para os seus centros de reparação autorizados locais (visite www.ryobitools.eu) ou directamente para: Techtronic Industries GmbH, Max Eyth Straße 10, 71364 Winnenden, Germany. Indique o número de série e o tipo de produto impressos na etiqueta.





DA RYOBI BETINGELSER FOR GARANTI

Udover lovbestemte rettigheder, som resulterer af købet, er dette produkt dækket af en garanti, som anført herunder.

1. Garantiperioden er 24 måneder for forbrugere og begynder på den dato, som produktet blev købt. Denne dato skal dokumenteres af en faktura eller andet bevis for køb. Produktet er udelukkende designet og dedikeret til forbrugere og privat brug. Så der ydes ingen garanti i tilfælde af professionel eller kommerciel brug.
2. Der er en mulighed for at forlænge garantiperioden for en del af udvalget af elværktøj (AC/DC), hen over den ovenfor beskrevne periode vha. registrering på hjemmesiden www.ryobitools.eu. Berettigelsen af værktøjet til forlængelse af garantiperioden er tydeligt vist i butikker og/eller på emballage/og indeholdt i produktokumentationen. Slutbrugeren skal registrere hans/hendes nyligt indkøbte værktøj online indenfor 30 dage efter købsdatoen. Slutbrugeren kan registrere sig for den forlængede garanti i sit land, hvis han/hun er opført på den online registreringsformular, hvor denne mulighed er gyldig. Derudover skal slutbrugere give deres samtykke til at opbevare data, som er påkrævet af indtaste online, og de er nødt til at acceptere vilkår og betingelser. Registreringsbekræftelseskvitteringen, som sendes ud på e-mail, og den originale faktura, som viser købsdatoen, vil fungere som bevis for den forlængede garanti.
3. Garantien dækker alle defekter, som et produkt måtte have i løbet af garantiperioden, og som skyldes produktionsfejlf eller materialefejl på købsdatoen. Garantien er begrænset til reparation og/eller udskiftning og inkluderer ikke andre forpligtelser, inklusiv men ikke begrænset til tilfældige skader eller følgeskader. Garantien er ugyldig, hvis produktet er blevet misbrugt, brugt uden at overholde vejledningen, eller det er blevet forkert tilslutet. Denne garanti gælder ikke:
 - Beskadigelse af produktet, som er et resultat af uegnet vedligeholdelse
 - Et produkt der er blevet ændret eller modificeret
 - Et produkt hvor de originale identifikationsmærkninger (varemærke, serienummer) er blevet ødelagt, ændret eller fjernet.
 - Enhver beskadigelse forårsaget af manglende overholdelse af vejledningen
 - Ethvert ikke CE-produkt
 - Ethvert produkt som er blevet forsøgt repareret af en ukvalificeret professionel eller uden tidligere autorisation af Technonic Industries.
 - Ethvert produkt som er tilslutet uegnet strømforsyning (ampere, spænding, frekvens)
 - Enhver skade forårsaget af ekstern påvirkning (kemisk, fysisk, chok) eller fremmedelementer
 - Normal slid på reservedele
 - Uegnet brug, overbelastning af værktøjet
 - Brug af ikke-godkendt tilbehør eller dele
 - Elværktøjstilbehør som leveres med værktøjet eller købes separat. Sådanne undtagelser inkluderer men er ikke begrænset til skruetrækkerbits, bor, bits, silbeskiver, sandpapir og klinger, sidestyk
 - Komponenter (dele og tilbehør) som er udsat for naturlig slid og æld, inklusiv men ikke begrænset til Service- og vedligeholdelsesæt, kulbørster, lejer, bøsninger, påsætning eller modtagelse af SDS-bor, EI ledning, hjælpehåndtag, transporttaske, sandplade, støvpose, støvudstødningslange, filterkiver, nåle og fjedre slagnagle etc.
4. For eftersyn skal produktet sendes til eller præsenteres for en RYOBI-autoriseret service værksted, som er oplyst for hvert land i den følgende liste over service værksted adresser. I nogle lande påtager din lokale RYOBI-forhandler sig ansvaret for at sende produktet til RYOBI-serviceorganisationen. Når et produkt sendes til en RYOBI-service værksted, skal det pakkes sikkert ind uden noget farligt indhold som benzín, mærkes med afsenderens adresse og med en kort beskrivelse af fejlen.
5. En reparation/erstatning under denne garanti er gratis. Den udgør ikke en forlængelse eller en ny start på garantiperioden. Udvekslede dele eller værktøjer bliver vores ejendom. I nogle lande skal leveringsafgifter eller porto betales af afsenderen. Dine lovbestemte rettigheder i forbindelse med købet forbliver uanfægtede
6. Denne garanti gælder i EU, Schweiz, Island, Norge, Liechtenstein, Tyrkiet, Rusland og Storbritannien. Udenfor disse områder bedes du kontakte din autoriserede RYOBI-forhandler for at afgøre, om en anden garanti gælder.

AUTORISEREDE SERVICEVÆRKSTEDER

Enhver anmodning eller problem angående produktet kan adresseres til dine lokale autoriserede servicecentre (gå ind på www.ryobitools.eu) eller direkte til: Technonic Industries GmbH, Max Eyth Straße 10, 71364 Winnenden, Germany. Angiv serienummer og produkttype, der er trykt på etiketten.





SV RYOBI ANVÄNDNINGSVILLKOR FÖR GARANTI

Förutom eventuella lagstadgade rättigheter som uppstår genom köpet, täcks den här produkten av en garanti som anges nedan.

1. Garantiperioden är 24 månader för konsumenter och börjar gälla från det datum då produkten köptes. Detta datum måste dokumenteras på en faktura eller annat köpbevis. Produkten är utformad och avsedd för konsumenter och privat bruk. Därmed tillhandahålls ingen garanti vid yrkesmässigt eller kommersiellt bruk.
2. Det finns möjlighet att förlänga garantiperioden för en del av utbudet för elverktyg (AC/DC) under den period som anges ovan genom att använda registreringen på webbplatsen www.ryobitools.eu. De verktyg som är berättigade till en förlängning av garantiperioden visas tydligt i butiker och/eller på förpackningen/och anges i produktdokumentationen. Slut användaren behöver registrera hans/hennes nyförvärvade verktyg online inom 30 dagar från köpdatumet. Slut användaren kan registrera sig för den förlängda garantin i det land där han/hon bor om landet finns angivet i registreringsformuläret online och där detta alternativ är giltigt. Dessutom måste slut användaren ge sitt medgivande till lagring av data vilket krävs vid registrering online samt acceptera villkoren. Bekräftelsekvittot för registreringen som skickas ut via e-post och originalfakturan som visar köpdatumet kommer att gälla som bevis för den förlängda garantin.
3. Garantin täcker alla produktdefekter under garantiperioden som beror på brister i utförande eller material vid köpdatumet. Garantin är begränsad gällande reparation och/eller utbyte och inkluderar inte några skyldigheter inklusive men inte begränsat till oförutsedda skador eller följdskador. Garantin är inte giltig om produkten har missbrukats, använts i strid med bruksanvisningen eller inte anslutits på rätt sätt. Denna garanti täcker inte:
 - eventuella skador på produkten som uppstått till följd av felaktigt underhåll
 - produkter som har ändrats eller modifierats
 - produkter där ursprungliga identifieringsmärkningar (varumärke, serienummer) har målats över, ändrats eller tagits bort
 - eventuella skador som uppstått till följd av att bruksanvisningen inte efterföljts
 - alla icke CE-produkter
 - eventuella produkter som har försökts repareras av en icke-kvalificerad yrkesman eller utan föregående medgivande från Techtronic Industries.
 - eventuella produkter som anslutits till felaktig strömförsörjning (ampere, volt, frekvens)
 - eventuella skador som uppstått till följd av yttre påverkan (kemisk, fysisk, stötar) eller främmande ämnen
 - normalt slitage av reservdelar
 - olämplig användning, överbelastning av verktyget
 - användningen av icke-godkända tillbehör eller delar
 - tillbehör till elverktyg som medföljde verktyget eller köpts separat. Sådana undantag inkluderar men är inte begränsat till skruvmejselbits, borbiter, slipskivor, sandpapper, blad och sidoskena
 - Komponenter (delar och tillbehör) är föremål för naturligt slitage, inklusive men inte begränsat till service- och underhållsatsar, kolborstar, kullager, chuck, tillbehör eller tillhörande SDS-borrbiter, strömsladd, hjälphandtag, transportväska, slipplatta, dammpåse, dammutblåsror, filterbrickor, stift och fjädrar till mutterdragare osv.
4. Vid service måste produkten skickas eller uppvisas för en RYOBI-auktoriserad servicestation som står angiven för varje land i följande adresslista över servicestationer. I vissa länder tar din lokala RYOBI-återförsäljare på sig ansvaret att skicka produkten till RYOBI-serviceorganisationen. När en produkt skickas till en RYOBI-servicestation, ska produkten paketeras säkert utan något farligt innehåll såsom bensin, markeras med avsändarens adress samt en kort beskrivning av felet.
5. En reparation/ett utbyte under denna garanti är kostnadsfri. Det utgör inte en förlängning eller förmylelse av garantiperioden. Utbyta delar eller verktyg blir vår egendom. I vissa länder måste leveranskostnader eller porto betalas av avsändaren. Dina lagstadgade rättigheter som härrör från köpet av verktyget förblir opåverkade
6. Denna garanti är giltig i Europeiska gemenskapen, Schweiz, Island, Norge, Liechtenstein, Turkiet, Ryssland och Storbritannien. Utanför dessa länder, kontakta din auktoriserade RYOBI-återförsäljare för att avgöra om en annan garanti gäller.

AUKTORISERAT SERVICECENTER

Varje begäran eller problem avseende produkten kan adresseras till ditt lokala auktoriserade servicecenter (besök www.ryobitools.eu) eller direkt till: Techtronic Industries GmbH, Max Eyth Straße 10, 71364 Winnenden, Germany. Ange serienumret och produkttypen som anges på etiketten.





FI RYOBI-TAKUUN SOVELTAMISEHDOT

Tällä tuotteella on oston luomien lakisääteisten oikeuksien ohella alla mainitun mukainen takuu.

1. Takuun kesto on kuluttajille 24 kuukautta ja takuaika alkaa tuotteen ostohetkestä. Tämän päivämäärän tulee lukea laskussa tai muussa ostositteessä. Tuote on suunniteltu ja tarkoitettu vain kuluttajien ja yksityiseen käyttöön. Takuu ei siis kata ammatti- eikä kaupallista käyttöä.
2. Joidenkin sähkötyökalujen (AC/DC) takuun kestoa on mahdollista laajentaa yllä mainittua kestoa pidemmäksi verkkosivuston www.ryobitools.eu rekisteröinnin kautta. Työkalujen kelpoisuus takuujakson laajenemiseen näkyy selkeästi myymälöissä ja/tai pakkauksissa ja/tai tämä tieto sisältyy tuotedokumentaatioon. Loppukäyttäjän täytyy rekisteröidä vasta hankitut työkalut internetissä 30 päivän kuluessa ostopäivämäärästä. Loppukäyttäjän voi rekisteröidä laajennetun takuun kotimaassaan, jos se on luetteluna online-rekisteröintilomakkeessa, jossa mainitaan, missä tämä vaihtoehto on voimassa. Loppukäyttäjien täytyy lisäksi hyväksyä tietojen tallennus, jotka heidän täytyy antaa online-tilassa sekä ehdot. Rekisteröinnin vahvistuskuitti, joka lähetetään sähköpostitse, ja alkuperäinen ostopäivämäärän ilmaiseva lasku toimivat laajennetun takuun ositteina.
3. Takuu kattaa kaikki tuotteeseen takuuaikana tulevat viat, joiden aiheuttajina ovat tuotteessa ostopäivänä olleet valmistus- tai materiaaliviat. Takuu on rajoitettu korjaukseen ja/tai vaihtoon eikä se sisällä mitään muita palveluita mukaan lukien satunnais- ja seurannaisvahinkoja, mutta rajoittumatta niihin. Takuu ei päde, jos tuotetta on käytetty väärin, käyttöohjeen vastaisesti tai jos se on liitetty virheellisesti. Tämä takuu ei kata:
 - virheellisestä huollosta johtuvia vaurioita
 - muunnettua tai muutettua tuotetta
 - tuotetta, jonka alkuperäiset tunnistemerkinnot (tavaramerkki, sarjanumero) on turmeltu, muutettu tai poistettu
 - tämän käyttöoppaan laiminlyönnistä johtuvia vaurioita
 - ei-CE-tuotetta
 - tuotetta, jota on yrittänyt korjata epäpätevä ammattilainen tai joka on korjattu ilman Techtronic Industriesin ennakkolupaa.
 - tuotetta, joka on liitetty virheelliseen teholahteeseen (ampeerit, jännite, taajuus)
 - ulkoisten vaikutusten (kemiallinen, fyysinen, iskut) tai vieraiden aineiden aiheuttamaa vauriota
 - normaaleja kuluvia varaosia
 - virheellistä käyttöä, työkalun ylikuormitusta
 - ei-hyväksytyjen tarvikkeiden tai osien käyttöä
 - sähkötyökalun tarvikkeita, jotka on toimitettu työkalun mukana tai ostettu erikseen. Poissuljettuja osia ovat ruuvauusterät, poranterät, hiomalaikat, hiekkapaperi ja terät, sivuohjain, näihin kuitenkaan rajoittumatta
 - luonnollisesti kuluvia komponentteja (osia tai tarvikkeita), joihin sisältyvät huolto- ja kunnossapitotetit, hiiliharjat, laakerit, terästätkat, SDS-porien kiinnitin tai istukka, virtajohto, apukahva, kuljetuskotelo, hiomalaikka, pölypussi, pölynpoistoputki, huopatiivisteet, iskunvääntimen putlit ja jouset yms. näihin kuitenkaan rajoittumatta.
4. Tuote on lähetettävä huollettavaksi valtuutettuun RYOBI-huoltoon tai näytettävä siellä. Niiden osiltoet kussakin maassa löytyvät seuraavasta luettelosta. Joissakin maissa paikallinen RYOBI-jälleenmyyjä huolehtii tuotteen lähetyksestä RYOBI-huolto-organisaatioon. Kun tuote lähetetään RYOBI-huoltoon, se täytyy pakata hyvin ilman vaarallisia aineita, kuten polttoaineita, ja pakkaukseen täytyy merkitä lähettäjän nimi sekä vian lyhyt kuvaus.
5. Takuun kattama korjaus/vaihto on maksuton. Se ei tarkoita takuuajan laajennusta tai alkamista alusta. Vaihdetut osat tai työkalut siirtyvät valmistajan omistukseen. Joissakin maissa lähettäjän täytyy maksaa lähetyskustannukset tai postikulut. Työkalun oston luomat lakisääteiset oikeudet pysyvät koskemattomina
6. Tämä takuu on voimassa Euroopan yhteisössä, Sveitsissä, Islannissa, Norjassa, Liechtensteinissä, Turkissa, Venäjällä ja Yhdistyneessä kuningaskunnassa. Ota näiden alueiden ulkopuolella yhteyttä omaan valtuutettuun RYOBI-jälleenmyyjään ja selvitä, onko jotain muuta takuuta.

VALTUUTETTU HUOLTO

Kaikki tuotteeseen liittyvät pyynnöt tai kysymykset voidaan osoittaa paikallisille valtuutetuille huoltoilikeille (katso www.ryobitools.eu) tai suoraan osoitteeseen: Techtronic Industries GmbH, Max Eyth Straße 10, 71364 Winnenden, Germany. Ilmoita tarraan painettu sarjanumero ja tuotetyyppi.





NO RYOBI GARANTIBETINGELSER

I tillegg til eventuelle lovbestemte rettigheter som følger av kjøpet, er dette produktet dekket av en garanti som angitt nedenfor.

1. Garantiperioden er 24 måneder for konsumenter og gjelder fra den datoen som produktet ble kjøpt. Denne datoen skal dokumenteres med en faktura eller annet kjøpsbevis. Produktet er designet og beregnet kun til konsument- og privat bruk. Så det gis ingen garanti ved profesjonell eller kommersiell bruk.
2. For en del av utvalget av elektriske verktøy (AC/DC) er det mulighet til å utvide garantiperioden i den perioden som er beskrevet ovenfor ved bruk av registreringen på nettsidene www.ryobitools.eu. Kvalifiseringen av verktøyene for en utvidelse av garantiperioden er tydelig vist i butikker og/eller på pakningen / og finnes innen produktokumentasjonen. Sluttbrukeren må registrere sine nylig anskaffede verktøy online innen 30 dager etter kjøpsdato. Sluttbrukeren kan registrere seg for den utvidede garantien i sitt land hvis det er opplyst på online registreringsskjemaet der dette alternativet er gyldig. Videre må sluttbrukere gi sitt samtykke til oppbevaring av dataene som kreves for å gå online, og de må godta vilkår og betingelser. Registreringsbekreftelsen, som sendes ut på e-post, og den originale fakturaen som viser kjøpsdato, vil tjene som bevis for den utvidede garantien.
3. Garantien dekker alle defekter i produktet under garantiperioden på grunn av defekter i utførelse eller materiale på kjøpsdato. Garantien er begrenset til å reparere og/eller erstatte og inkluderer ikke noen andre forpliktelser, inkludert, men ikke begrenset til, tilfeldige eller følgesmessige skader. Garantien er ikke gyldig hvis produktet har blitt misbrukt, brukt på annen måte enn det som beskrives i bruksanvisningen eller er koblet til på feil måte. Denne garantien gjelder ikke for:
 - enhver skade på produktet som er resultat av utilstrekkelig vedlikehold
 - ethvert produkt som har blitt endret eller modifisert
 - ethvert produkt der de originale identifiseringsmerkene (varemerke, serienummer) har blitt uleselig, er endret eller fjernet
 - enhver skade som forårsakes av ikke-overholdelse av instruksjonshåndboken
 - ethvert ikke-CE-produkt
 - ethvert produkt som har blitt forsøkt reparert eller av en ikke-kvalifisert fagperson eller uten tidligere autorisasjon fra Techtronic Industries.
 - ethvert produkt tilkoblet feil strømforsyning (ampere, spenning, frekvens)
 - enhver skade som er forårsaket av eksterne påvirkninger (kjemiske, fysiske, støt) eller fremmede stoffer
 - normal slitasje og slitereservedeler
 - feil bruk, overbelastning av verktøyet
 - bruk av ikke-godkjent tilbehør eller deler
 - Elektrisk verktøytilbehør levert med verktøyet eller kjøpt separat. Slike ekskluderinger, inkludert, men ikke begrenset til skrutrekkerbits, drillbits, slipedisker, sandpapir og blader, lateral føring
 - Komponenter (deler og tilbehør) som er utsatt for naturlig slitasje, inkludert, men ikke begrenset til service- og vedlikeholdssett, karbonborster, lagre, chuck, SDS-borrbifeste eller -mottak, stråmledning, hjelpehåndtak, transportbæresveske, sandingsplate, støvpose, støvutslipprør, filtpakninger, støtnøkkelpinner og fjær, osv.
4. For service må produktet sendes eller fremlegges for en RYOBI-autorisert servicestasjon opplyst for hvert land i den følgende listen over servicestasjonsadresser. I noen land sender den lokale RYOBI-forhandleren produktet til RYOBI serviceorganisasjonen. Ved å sende et produkt til en RYOBI servicestasjon skal produktet være sikkert pakket uten noe farlig innhold, slik som bensin, merket med senderens adresse og fulgt av en kort beskrivelse av feilen.
5. En reparasjon/erstatning under denne garantien er gratis. Den utgjør ingen forlengelse eller en ny start av garantiperioden. Utskledede deler eller verktøy blir vår eiendom. I noen land vil leveringskostnader eller franking måtte betales av senderen. Dine lovbestemte rettigheter som oppstår fra kjøp av verktøyet forblir uberørt.
6. Denne garantien er gyldig i EU, Sveits, Island, Norge, Liechtenstein, Tyrkia, Russland og Storbritannia. Utenfor disse områdene ta kontakt med din autoriserte RYOBI-forhandler om en annen garanti gjelder.

AUTORISERT SERVICESENTER

Enhver forespørsel eller problem med produktet kan henvises til de lokale autoriserte servicesentrene (se www.ryobitools.eu) eller direkte til: Techtronic Industries GmbH, Max Eyth Straße 10, 71364 Winnenden, Germany. Angi serienummer og produkttype som er trykket på etiketten.





RU УСЛОВИЯ ПРИМЕНЕНИЯ ГАРАНТИИ НА ПРОДУКЦИЮ RYOBI

Помимо законных прав, возникающих при покупке, данное изделие покрывается гарантией в соответствии с приведенными ниже пунктами.

1. Гарантийный период для покупателя составляет 24 месяца с даты покупки изделия. Дата покупки должна быть подтверждена полностью заполненным гарантийным талоном и чеком о покупке. Данное изделие предназначено только для частного использования покупателем. Поэтому гарантия не распространяется на использование в профессиональных или коммерческих целях.
2. Предусмотрена возможность продления для части изделий линейки электроинструментов (AC/DC) гарантийного периода с помощью регистрации на сайте www.ryobitools.eu. Право инструмента на продление гарантийного периода четко указано в магазинах и / или на упаковке / и содержится в сопутствующей инструменту документации. Конечный пользователь должен зарегистрировать свой приобретенный инструмент в течение 30 дней с даты покупки. Конечный пользователь может зарегистрировать свой инструмент на продление гарантии в стране своего проживания, если она указана в форме онлайн-регистрации. Кроме того, конечный пользователь должен дать свое согласие на хранение данных, которые необходимо ввести в онлайн-форму и принять правила и условия. Подтверждение регистрации, которое вы получите по электронной почте, заполненный гарантийный талон и оригинальный чек, в котором указана дата покупки, будут служить доказательством продленной гарантии.
3. Гарантия покрывает в течение гарантийного периода все дефекты качества или материала изделия на дату покупки. Гарантия ограничена ремонтом и / или заменой и не включает никакие другие обязательства, включая, но не ограничиваясь случайными или косвенными убытками. Гарантия становится недействительной, если изделие использовалось не по назначению, вопреки инструкциям, данным в Руководстве пользователя или было неправильно подключено. Настоящая гарантия не распространяется на:
 - любые повреждения изделия в результате неправильного технического обслуживания или недостаточного ухода за инструментом
 - любые изделия, подвергшиеся изменениям и модификации
 - любые изделия, оригинальные идентификационные отметки которого (торговая марка, серийный номер) были повреждены, изменены или удалены
 - любые повреждения, вызванные несоблюдением инструкций Руководства пользователя
 - любые изделия, не сертифицированные маркировкой "CE" для продажи в Европейском союзе
 - любые изделия, подвергшиеся попыткам ремонта невалифицированным работником или без предварительного утверждения компанией Techtronic Industries.
 - любые изделия, подключенные к неправильному источнику питания (сила тока, напряжение, частота)
 - любые повреждения, вызванные внешними воздействиями (химические, физические, удары) или посторонними веществами
 - естественный износ запасных деталей
 - несоответствующее использование, перегрузка инструмента
 - использование неутвержденных аксессуаров и неоригинальных запасных деталей
 - аксессуары электроинструментов, поставляемые с инструментом или приобретаемые отдельно. К тому списку относятся, но не исчерпывают его: сверла шуруповертов, дрелей, абразивные диски, наждачную бумагу, лезвия и боковые направляющие
 - компоненты (детали и аксессуары), подверженные естественному износу и разрыву, включая, но не ограничиваясь: наборы для технического обслуживания, угольные щетки, подшипники, патроны, переходники SDS, кабели питания, дополнительные ручки, футляры для транспортировки, шифальные насадки, пылесборники, трубки для отвода пыли, вилочные шайбы, штыри и пружины ударных ключей и др.
4. Для проведения технического обслуживания изделие следует направлять в авторизованные сервисные центры RYOBI, указанные для каждой страны в приведенном ниже списке адресов станций сервисного обслуживания. В некоторых странах местные дилеры RYOBI отправляют изделия в сервисные организации RYOBI. При отправке изделия в сервисный центр RYOBI, изделие должно быть безопасно упаковано и не содержать никаких опасных веществ, таких как бензин, должен быть подписан адрес отправителя и сопровождаться кратким описанием неисправности.
5. Ремонт / замена проводится в рамках настоящей гарантии бесплатно. Он не продлевает гарантию и не начинает новый гарантийный период. Замененные детали и инструменты становятся нашей собственностью. В некоторых странах отправитель должен оплачивать стоимость отправки. Ваши законные права, возникшие при покупке инструмента, остаются неизменными
6. Настоящая гарантия действительна в Европейском Сообществе, Швейцарии, Исландии, Норвегии, Лихтенштейне, Турции, России и Великобритании. Вне указанных территорий обращайтесь к своему авторизованному дилеру RYOBI, чтобы узнать, применяются ли условия каких-либо других гарантий.

УПОЛНОМОЧЕННЫЙ СЕРВИСНЫЙ ЦЕНТР

При возникновении проблем с изделием обращайтесь в один из региональных авторизованных сервисных центров (см. www.ryobitools.eu) или напрямую: Techtronic Industries GmbH, Max Eyth Straße 10, 71364 Winnenden, Germany. Укажите серийный номер и тип изделия, указанные на табличке.





PL WARUNKI GWARANCJI RYOBI

Oprócz praw ustawowych wynikających z zakupu produkt jest objęty gwarancją, której warunki podano poniżej.

- Okres gwarancyjny wynosi 24 miesiące dla konsumentów i rozpoczyna się w dniu zakupu produktu. Datę zakupu należy udokumentować fakturą lub innym dowodem zakupu. Produkt został zaprojektowany i jest przeznaczony do użytku konsumenckiego i prywatnego. W związku z tym gwarancja nie obejmuje zastosowań profesjonalnych i komercyjnych.
- Istnieje możliwość wydłużenia okresu gwarancyjnego dla części asortymentu narzędzi ręcznych z napędem mechanicznym (AC/DC) poprzez zarejestrowanie produktu na stronie internetowej www.ryobitools.eu. Kwalifikowalność narzędzi do wydłużenia okresu gwarancyjnego jest wyraźnie określona w sklepach i/lub na opakowaniu oraz w dokumentacji produktu. Użytkownik końcowy musi zarejestrować nowo kupione narzędzia online w ciągu 30 dni od daty zakupu. Użytkownik końcowy może zarejestrować się w celu przedłużenia gwarancji w swoim kraju zamieszkania, jeżeli jest on wymieniony w formularzu rejestracji online, gdzie opcja ta obowiązuje. Ponadto użytkownicy końcowi muszą wyrazić zgodę na przechowywanie danych, wprowadzanych na stronie internetowej i zaakceptować regulamin. Dowodem wydłużenia gwarancji jest wysłane pocztą elektroniczną potwierdzenie rejestracji i oryginał faktury potwierdzającej datę zakupu.
- Gwarancja obejmuje wszystkie wady produktu ujawnione w okresie gwarancyjnym wynikające usterek wykonania lub materiału obcych w dniu zakupu. Gwarancja jest ograniczona do naprawy i/lub wymiany i nie obejmuje żadnych innych zobowiązań, w tym między innymi odpowiedzialności za szkody przypadkowe lub wtórne. Gwarancja nie obowiązuje, jeżeli produkt był nieprawidłowo używany, używany niezgodnie z instrukcją lub nie był prawidłowo podłączony. Gwarancja nie obejmuje:
 - uszkodzenia produktu wynikającego z nieprawidłowej konserwacji,
 - produktu, który został zmieniony lub zmodyfikowany,
 - produktu, którego oryginalne oznaczenie (znak towarowy, numer seryjny) zostało zniszczone, zmienione lub usunięte,
 - jakichkolwiek uszkodzeń wynikających z nieprzestrzegania instrukcji,
 - jakiegokolwiek produktu bez certyfikatu CE,
 - jakiegokolwiek produktu, który próbowano naprawić z pomocą niewykwalifikowanej osoby lub bez uzyskania wcześniejszej zgody firmy Techtronic Industries.
 - jakiegokolwiek produktu podłączonego nie prawidłowego źródła zasilania (nieprawidłowe napięcie prądu, napięcie, częstotliwość),
 - jakichkolwiek uszkodzeń spowodowanych wpływem czynników zewnętrznych (chemicznych, fizycznych, dźwięk) lub substancji obcych,
 - normalnego zużycia części zamiennych,
 - nieprawidłowego użycia, przecięcia narzędzia,
 - stosowania niezatwierdzonych akcesoriów lub części,
 - akcesoriów narzędzi ręcznych z napędem mechanicznym dostarczonych z narzędziem lub kupionych oddzielnie. Takie wykluczenia obejmują, między innymi, wymienne ostrza wkreślaka, wiertła, tarcze cierne, papier ścierny i ostrza, prowadnicę boczną.
 - elementów (części i akcesoriów) podlegających naturalnemu zużyciu obejmujących, między innymi, zestawy do konserwacji i serwisu, szczytki węglowe, łożyska, uchwyty, przystawkę wiertła SDS, gniazdo, przewód zasilania, uchwyt pomocniczy, skrzynię transportową, płytę szlifującą, worek pyłowy, rurę odprowadzania pyłu, podkładki filcowe, kolki i sprężyny klucza udarowego itp.
- W celu serwisowania produkt należy wysłać lub okazać w autoryzowanym punkcie serwisowym RYOBI znajdującym się na przedstawionym poniżej wykazie punktów serwisowych w poszczególnych krajach. W niektórych krajach lokalny dystrybutor produktów RYOBI podejmuje się wysyłki produktu do centrum serwisowego RYOBI. W przypadku wysyłki do punktu serwisowego RYOBI produkt — pozbawiony jakichkolwiek niebezpiecznych substancji, na przykład benzyny — należy bezpiecznie zapakować i dołączyć adres nadawcy oraz krótki opis usterek.
- Naprawa/wymiana w ramach niniejszej gwarancji jest bezpłatna. Nie stanowi jednak o przedłużeniu lub rozpoczęciu od nowa biegu okresu gwarancyjnego. Wymienione części lub narzędzia stają się naszą własnością. W przypadku niektórych krajów nadawca będzie musiał uregulować koszty dostawy lub opłaty pocztowe. Prawa ustawowe wynikające z zakupu narzędzia pozostają niezmiennione.
- Niniejsza gwarancja obowiązuje we Wspólnocie Europejskiej, Szwajcarii, na Islandii, w Norwegii, a także w Liechtensteinie, Turcji, Rosji oraz Zjednoczonym Królestwie Wielkiej Brytanii i Irlandii Północnej. Poza tymi obszarami należy skontaktować się z autoryzowanym dostawcą produktów RYOBI i ustalić, czy obowiązuje inna gwarancja.

AUTORYZOWANY PUNKT SERWISOWY

Wszelkie zapytania i problemy z produktem można zgłaszać do lokalnych autoryzowanych centrów serwisowych ([patrz www.ryobitools.eu](http://patrz.www.ryobitools.eu)) lub bezpośrednio do: Techtronic Industries GmbH, Max Eyth Straße 10, 71364 Winnenden, Germany. Prosimy o podanie wydrukowanego na etykiecie numeru seryjnego oraz typu produktu.





CS ZÁRUČNÍ PODMÍNKY RYOBI

Kromě zákonných práv vyplývajících z koupě výrobku se na tento výrobek vztahuje také níže uvedená záruka.

1. Záruční doba pro spotřebitele je 24 měsíců a začíná datem nákupu výrobku. Datum musí být zaznamenáno na faktuře nebo jiném dokladu o koupi. Tento výrobek je navržen a určen pouze pro soukromé účely spotřebitelů. Záruka se tedy nevztahuje na profesionální nebo komerční využití výrobku.
2. U některých elektrických nástrojů (AC/DC) je možné záruční dobu prodloužit. K tomu je nutná registrace na stránkách www.ryobitools.eu. Možnost prodloužené záruční doby výrobků je jasně uvedena v prodejních, popř. na obalech nebo v dokumentech o výrobku. Konečný uživatel musí svůj nový nástroj zaregistrovat online do 30 dnů od data nákupu. Konečný uživatel se může k prodloužené záruční době zaregistrovat v zemi trvalého pobytu, pokud je tato uvedena na internetovém registračním formuláři u výrobku, kde je tato možnost dostupná. Konečný uživatel musí dále souhlasit s uložení osobních údajů, která musí zadat na internetu, a přijmout obchodní podmínky. E-mail s potvrzením registrace a původní faktura s datem koupě poslouží jako důkaz o prodloužené záruce.
3. Záruka se vztahuje na veškeré vady na výrobku v rámci záruční doby způsobené výrobními vadami nebo vadami materiálu v době koupě. Záruka je omezena na opravu, popř./padě výměnu a nezahrnuje žádné další povinnosti, včetně mimo jiné vedlejších či následných odškodnění. Záruka neplatí při použití výrobku k nevhodným účelům, v rozporu s uživatelskou příručkou nebo při nesprávném zapojení. Záruka se nevztahuje na:
 - veškeré škody na výrobku způsobené nesprávnou údržbou
 - veškeré produkty, které byly pozměněny nebo upraveny
 - veškeré produkty, kde byly původní identifikační prvky (obchodní značka, sériové číslo) poniženy, pozměněny nebo odstraněny
 - veškeré škody způsobené nedodržením pokynů uživatelské příručky
 - veškeré produkty bez CE certifikace
 - veškeré produkty, které se pokusil opravit nekalifikovaný odborník nebo opravy bez předchozího svolení společnosti Techtronic Industries.
 - veškeré produkty zapojené do nesprávného elektrického zdroje (proud, napětí, frekvence)
 - veškeré škody způsobené externími vlivy (chemickými, fyzickými, nárazy) nebo cizími látkami
 - běžné opotřebování dílů
 - nevhodné použití, přetěžování nástroje
 - použití neschválených příslušenství nebo dílů
 - příslušenství k elektrickým nástrojům poskytnuté s nástrojem nebo zakoupené samostatně. Tyto výjimky se vztahují mimo jiné na šroubovací bity, vrtáky, brusné disky, brusný papír a čepele, postranní vodící lišty
 - komponenty (díly a příslušenství) podléhající přirozenému opotřebování, včetně mimo jiné servisních sad, karbonových kartáčů, ložisek, skličidla, SDS nástavce na vrtací bity, napájecího kabelu, pomocné rukojeti, přepravního pouzdra, brusné desky, prachového vaku, výfukové prachové trubice, píštěných podložek, západek a pružin rázového utahováku atd.
4. K provedení servisu musí být výrobek zaslán nebo předán do autorizovaného servisního centra společnosti RYOBI, jejichž adresy jsou uvedeny podle zemí v seznamu servisních center. V některých zemích za vás výrobek pošle servisní organizaci RYOBI sám prodejce výrobků této značky. Při zaslání výrobku do servisního centra RYOBI je potřeba výrobek bezpečně zabalit bez nebezpečného obsahu jako benzín, opatřit adresou odesílatele a připojit krátký popis závady.
5. Oprava, popř. výměna v rámci této záruky je zdarma. Neznamená to prodloužení nebo začátek nové záruční lhůty. Vyměněné díly nebo nástroje přejdou do našeho vlastnictví. V některých zemích platí poštovné odesílatele. Vaše zákonná práva vyplývající z koupě tohoto nástroje zůstávají nedotčena.
6. Tato záruka platí v Evropském společenství, Švýcarsku, na Islandu, v Norsku, Lichtenštejnsku, Turecku, Rusku a Spojeném království. Mimo tato území kontaktujte autorizovaného prodejce značky RYOBI, který zjistí, zda se na výrobek vztahuje jiná záruka.

POVĚŘENÉ SERVISNÍ STŘEDISKO

S požadavky nebo problémy týkajícími se tohoto výrobku se můžete obracet na místní pověřené servisní středisko (podle www.ryobitools.eu) nebo přímo na: Techtronic Industries GmbH, Max Eyth Straße 10, 71364 Winnenden, Germany. Uveďte výrobní číslo a druh výrobku ze štítku.





HU A RYOBI GARANCIA ALKALMAZÁSÁNAK FELTÉTELEI

A vásárlásból adódó törvényben rögzített jogok mellett a termékre az alábbi garancia vonatkozik.

1. A fogyasztói garancia tartama 24 hónap, mely a termék vásárlásának napjával kezdődik. Ezt a dátumot számlával vagy a vásárlást igazoló egyéb dokumentummal kell bizonyítani. A termék rendeltetése csak fogyasztói és magánélelt használata. Ezért professzionális vagy kereskedelmi használat esetén a garancia nem érvényes.
2. A szerszámgépek (egyenáramú/váltóáramú) egy részénél a garancia időtartama a www.ryobitools.eu webapon regisztrálva meghosszabbítható. Az áruházakban, a csomagoláson, illetve a termék dokumentációjában egyértelműen jelezzük, hogy az adott termék garanciája meghosszabbítható-e. A végfelhasználónak a vásárlás dátumától számított 30 napon belül regisztrálnia kell az újonnan vásárolt szerszámot. A végfelhasználó akkor regisztrálhat a kiterjesztett garanciára, ha az ország, ahol lakik, fel van sorolva az online regisztrációs úrlapon azon országok között, ahol választható ez az opció. Ezenkívül a végfelhasználónak bele kell egyeznie az online regisztrálás során szükséges adatok tárolásába, és el kell fogadnia a felhasználási feltételeket. A kiterjesztett garanciát a regisztráció beérkezésétől e-mailben küldött visszaigazolás és a vásárlás dátumát tartalmazó eredeti számla igazolja.
3. A garancia a termék vásárlásakor fennálló, a gyártás során keletkezett hibákra és anyaghibákra érvényes a garanciális időtartamon belül. A garancia csak a javításra/cserére korlátozódik, és nem terjed ki semmilyen egyéb kötelezettségre, nem kizárólagosan ideértve a véletlen vagy szándékos rongálást. A garancia nem érvényes, ha a terméket nem megfelelően, a használati utasításban foglaltakkal ellentétben, illetve nem megfelelően csatlakoztatva használták. A garancia nem vonatkozik:
 - a terméket a nem megfelelő karbantartás következtében ért károsodásra
 - megváltoztatott vagy átalakított termékre
 - olyan termékre, melyen az eredeti azonosítókat (védjegy, sorozatszám) megrongálták, megváltoztatták vagy eltávolították
 - a használati utasítás be nem tartásából eredő kárra
 - CE jelöléssel nem rendelkező termékekre
 - olyan termékre, melyet nem képzett, illetve a Techtronic Industries által nem feljogosított szerelő javított
 - nem megfelelő (áramerősségű, feszültségű, frekvenciájú) áramforrásra csatlakoztatott termékre
 - külső (vegyl, fizikai, ütés) hatásokból vagy idegen anyagokból eredő károokra
 - a cserélhető alkatrészek természetes kopására és elhasználódására
 - a szerszám helytelen használatára, túlterhelésére
 - nem jóváhagyott tartozékok és alkatrészek használatára
 - A szerszámmal adott vagy külön megvásárolt tartozékokra. Ilyenek például (de nem kizárólag) a csavarhúzófejek, fűrészek, csiszolókorongok, csiszolópapír, kések, oldallirányú terelők.
 - A természetes kopásnak, elhasználódásnak kitett alkatrészek és kiegészítők, például (de nem kizárólag) szerviz- és karbantartókészletek, szénkefék, csapágycsák, tokmány, SDS fűrészsár csatlakozója, tápkábel, segédfogantyú, szállítók, csiszolólap, porzsák, porlevezető cső, filcátétek, ütőműves csavarbehajító gép csapszege és rugója stb.
4. A terméket javításra el kell vinni egy meghatalmazott RYOBI szervizbe; ezeket az egyes országokhoz a következő listában találja. Egyes országokban a helyi RYOBI kereskedő vállalja a termék elszállítását a RYOBI szervizbe. A terméket veszélyes tartalom, például benzin nélkül csomagolva, a feladó címét feltüntetve, a hiba rövid leírásával együtt küldje el a RYOBI szervizbe.
5. A jelen garancia hatálya alatt végzett javítás, illetve csere ingyenes. Nem jelenti a garanciális időtartam újraindulását. A kicserélt alkatrészek és szerszámok a mi tulajdonunkba kerülnek. Egyes országokban a szállítás vagy postázás költségét a feladó viseli. A vevőnek a szerszám megvásárlásából adódó törvényes jogai nem változnak.
6. Ez a garancia az Európai Közösségben, Svájcban, Izlandon, Norvégiában, Liechtensteinben, Törökországban, Oroszországban és az Egyesült Királyságban érvényes. E területen kívül kérdezze meg a RYOBI forgalmazót, hogy milyen garancia van érvényben.

HIVATALOS SZERVIZKÖZPONT

Ha bármilyen kérése vagy problémája van a termékkel kapcsolatban, forduljon a helyi hivatalos szervizközponthoz (látogasson el a www.ryobitools.eu oldalra), vagy közvetlenül ide: Techtronic Industries GmbH, Max Eyth Straße 10, 71364 Winnenden, Germany. Adja meg a címére nyomtatott sorozatszámot és terméktypust.





RO CONDIȚII DE APLICARE A GARANȚIEI PENTRU PRODUSELE RYOBI

În plus față de condițiile statutare rezultate din achiziționarea acestui produs, acesta este acoperit de garanția stipulată mai jos.

1. Perioada de garanție este de 24 de luni pentru consumatori și începe de la data achiziționării produsului. Data de începere a garanției trebuie demonstrată cu o factură sau altă dovadă a cumpărării produsului. Produsul este destinat și conceput doar pentru utilizare în scopuri personale. Din acest motiv, nu se oferă garanție pentru utilizarea sa în scop profesional sau comercial.
2. Există posibilitatea de extindere a perioadei de garanție pentru gama de unelte electrice (de CA/CC) peste perioada stipulată mai sus prin înscrierea produsului pe website-ul www.ryobitools.eu. Eligibilitatea pentru perioada de extindere a garanției este afișată în mod clar în magazinele de vânzare și/sau pe ambalaj sau este inclusă în documentația livrată împreună cu produsul. Utilizatorul final este obligat să-și înregistreze produsul online în termen de maxim 30 de zile de la achiziția acestuia. Utilizatorul final poate înregistra produsul pentru garanția extinsă oferită în țara sa de rezidență dacă aceasta este listată în formularul de înregistrare online și dacă această opțiune este validă. În plus, utilizatorii finali trebuie să-și dea acordul pentru stocarea datelor personale solicitate la înregistrarea online și trebuie să accepte termenii și condițiile. Mesajul de confirmare a înregistrării, trimis prin e-mail și factura originală cu data achizției vor dovedi perioada de garanție extinsă.
3. Garanția acoperă toate defecțiunile produsului survenite în perioada de garanție datorate defectelor de execuție sau materialelor folosite, începând cu data achiziției acestuia. Garanția este limitată la reparare și/sau înlocuire și nu include alte obligații, inclusiv, dar fără a se limita la daune accidentale sau rezultate pe cale de consecință. Garanția își pierde valabilitatea dacă produsul este utilizat necorespunzător, utilizat neconform cu instrucțiunile de utilizare din manualul cu instrucțiuni sau conectat incorect. Garanția nu se aplică în cazul:
 - oricărei defecțiuni survenite în urma întreținerii necorespunzătoare a produsului
 - oricărui produs alterat sau modificat
 - oricărui produs la care inscripțiile cu datele de identificare (marca comercială, numărul de serie) au fost șterse, modificate sau îndepărtate
 - oricărei defecțiuni datorate neconformării cu instrucțiunile din manualul de utilizare
 - oricărui produs necertificat CE
 - oricărui produs asupra căruia au fost efectuate tentative de reparare de către personal necalificat sau fără autorizație prealabilă din partea Techtronic Industries.
 - oricărui produs conectat la o sursă de alimentare necorespunzătoare (curent, tensiune, frecvență)
 - oricăror defecțiuni datorate unor influențe externe (chimice, fizice, șocuri) sau substanțe străine
 - uzurii și fisurării normale a pieselor de rezervă
 - utilizării neadecvate, suprasolicitării uneltei
 - utilizării de piese și accesorii neaprobate
 - accesoriilor pentru unealtă furnizate odată cu aceasta sau achiziționate separat. Aceste accesorii se aplică, dar fără a se limita la următoarele: burghie, biți de șurubelniță, discuri abrazive, hârtie abrazivă și lame de tăiere, ghidaje laterale
 - Componentele (piese și accesorii) supuse uzurii normale, care includ, fără a se limita la, kituri de întreținere și service, perii de cărbune, rulmenți, mandrină, adaptor pentru burghie SDS, cordon de alimentare, mănere auxiliare, cutie de transport, placă pentru șlefuit, sac pentru praf, tub pentru evacuarea prafului, discuri de păsă, adaptoare și resorturi pentru cheile de strângere prin vibrație, etc.
4. Pentru efectuarea reparațiilor, produsul trebuie trimis sau adus la un centru de reparații autorizat RYOBI din lista următoare de centre de reparații prezentate pentru fiecare țară. În anumite țări, reprezentantul local RYOBI va trimite produsul spre reparare la sediul central de reparații RYOBI. Atunci când trimiteți produsul spre reparare la un centru de reparații RYOBI, acesta trebuie ambalat în siguranță, fără conținut periculos (cum ar fi benzină), marcat cu adresa expeditorului și însoțit de o scurtă descriere a defectului.
5. Repararea/inlocuirea în perioada de garanție este gratuită. Aceasta nu este însoțită de o prelungire sau o reînnoire a perioadei de garanție. Piesele sau uneltele schimbate devin proprietatea dvs. În anumite țări, taxele de expediție sau poștale vor fi suportate de expeditor. Drepturile dvs. statutare rezultate din achiziția produsului rămân neschimbate
6. Această garanție este valabilă în Comunitatea Europeană, Elveția, Islanda, Norvegia, Liechtenstein, Turcia, Rusia și Marea Britanie. În afara acestor zone, vă rugăm să contactați reprezentantul dvs. local RYOBI pentru a determina dacă se aplică alt tip de garanție.

CENTRU DE SERVICE AUTORIZAT

Orice întrebare sau problemă în legătură cu produsul se poate adresa la centrele locale autorizate de service (vizitați www.ryobitools.eu) sau direct la: Techtronic Industries GmbH, Max Eyth Straße 10, 71364 Winnenden, Germany. Vă rugăm să specificați numărul de serie și tipul de produs tipărite pe etichetă.





LV RYOBI GARANTIJAS PIEMĒROŠANAS NOSACĪJUMI

Papildus jebkādam likumiskajām tiesībām, kuras rodas, veicot pirkumu, izstrādājums tiek nodrošināts ar tālāk tekstā noteikto garantiju.

1. Garantijas periods patērētājiem ir 24 mēneši, tā atskaita tiek sākta no datuma, kurā veikta izstrādājuma iegāde. Šim datumam jābūt dokumentētam rēķinā vai citā pirkumu apliecinošā dokumentā. Izstrādājums ir radīts un paredzēts tikai patērētāja privātai lietošanai. Saistībā ar iepriekšminēto, garantija netiek nodrošināta profesionālas vai komerciālas lietošanas gadījumā.
2. Pastāv iespēja pagarināt daļas no elektroinstrumentu klāsta (Mainstrāvas/akumulatoru) garantiju ilgāk par iepriekš minēto periodu, izmantojot reģistrāciju interneta vietnē www.ryobitools.eu. Instrumenti, kas pakļauti garantijas perioda pagarināšanai, tiek skaidri apzīmēti veikalos un/vai uz iepakojuma un izstrādājumu komplektējošajā dokumentācijā. Gala lietotājam nepieciešams reģistrēt tā iegādāto jauno instrumentu 30 dienu laikā no pirkuma datuma. Gala lietotājs var reģistrēties pagarinātājai garantijai savā mītnes valstī, ja tā minēta tiešsaistes reģistrācijas veidlapā, kurā šī iespēja ir aktīva. Bez tam, gala lietotājam ir jāsniedz piekrišana tiešsaistes ievadīšanai nepieciešamo datu glabāšanai un jāpiekrīt noteikumiem un nosacījumiem. Reģistrācijas apstiprinājums, kas tiek nosūtīts, izmantojot e-pastu, un rēķina oriģināls, kurā norādīts iegādes datums, kalpo kā pagarinātās garantijas apstiprinājums.
3. Garantija attiecas uz visiem izstrādājuma defektiem garantijas periodā, kas saistīti ar ražošanas vai materiālu defektiem no pirkuma datuma. Šī garantija tiek ierobežota ar remontu un/vai nomaiņu un neietver jebkādas citas saistības, tajā skaitā, bet ne tikai, cēloņsakarīgos vai saistītos bojājumus. Garantija nav spēkā, ja izstrādājums ir nepareizi lietots, izmantots pretēji norādēm lietošanas rokasgrāmatā vai bijis nepareizi pieslēgts. Šī garantija netiek attiecināta uz:
 - jebkādiem izstrādājuma bojājumiem, kas radušies nepareizas uzturēšanas rezultātā
 - jebkuru izstrādājumu, kas ticis pārveidots vai mainīts
 - jebkuru izstrādājumu, kura oriģinālās identifikācijas (preču zīme, sērijas numurs) marķējums ir ticis nodzēsts, mainīts vai noņemts
 - jebkādiem bojājumiem, kuri radušies neievērojot norādes lietošanas rokasgrāmatā
 - jebkādam izstrādājumam bez CE sertifikācijas
 - jebkuram izstrādājumam, kura remontu mēģinājis veikt nekvalificēts personāls vai bez Techronic Industries iepriekšējas autorizācijas.
 - jebkuram izstrādājumam, kurš bijis pieslēgts neatbilstošu parametru (strāvas, sprieguma, frekvences) sprieguma avotam
 - jebkuriem bojājumiem, kuri radušies ārējas iedarbības (ķīmiskas, fiziskas, triecieni) vai vielu ietekmē
 - detaļu normāla lietošanas nodiluma rezultātā
 - nepareizas lietošanas vai instrumentu pārslodzes rezultātā
 - neapstiprinātu detaļu vai aprīkojuma lietošanas rezultātā
 - elektroinstrumentu aksesuāriem, kas atrodas instrumenta komplektācijā vai ir iegādāti atsevišķi. Šis izņēmums attiecināms uz, bet neaprobežojoties ar, skrūvgrīžu uzgaļiem, urbjiem, abrazīvajiem diskkiem, smilšpapīru un asmeņiem, sānu vadotnēm
 - komponentiem (daļām un aksesuāriem), kas pakļauti normālam nodilumam, ieskaitot, bet neaprobežojoties ar Servisa un apkoņķu komplekti, oglekļa suku, gultņi, patrona, SDS urbju uztvērbjiem vai uzlīkas, elektrības vads, papildus rokturis, transportēšanas un pārnēsāšanas kaste, stipmašinas plāksne, putekļu maiss, putekļu izvādīšanas caurule, paplākšņi, triecienatlēgu tapas un atsperes, u.t.t.
4. Servisa nodrošināšanai, izstrādājums ir jānodod pilnvarotā RYOBI servisa centrā, kas norādīts katrai valstij tālāk minētajā servisa centru adrešu sarakstā. Dažās valstīs Jūsu vietējais RYOBI izplatītājs uzņemas izstrādājuma nosūtīšanu uz RYOBI servisa organizāciju. Nosūtīt izstrādājumu uz RYOBI servisa centru, izstrādājuma jābūt droši iepakotam, tas nedrīkst saturēt bīstamas vielas kā degvielu, sūtiņumam jābūt marķētam ar sūtiņāja adresi un īsu kļūmes aprakstu.
5. Remonts/nomaiņa šīs garantijas ietvaros ir bezmaksas. Tas nerada garantijas perioda pagarināšanu vai jaunu garantiju. Nomainītās daļas vai instrumentu kļūst par mūsu īpašumu. Dažās valstīs piegādes vai pasta izmaksas būs jāapmaksā sūtiņtājam. Jūsu likumiskās tiesības, kas nodibinās, iegādājoties instrumentu, paliek nemainīgas
6. Šī garantija ir spēkā Eiropas Kopienā, Šveicē, Islandē, Norvēģijā, Lihtenšteinā, Turcijā, Krievijā un Apvienotajā Karalistē. Ārpus šīm teritorijām, lūdzu, sazinieties ar Jūsu pilnvaroto RYOBI izplatītāju, lai noteiktu, vai ir piemērojama cita garantija.

AUTORIZĒTS APKALPOŠANAS CENTRS

Ar jebkuru pieprasījumu vai problēmu, kas saistīta ar produktu, var vērsties Jūsu vietējā pilnvarotajā servisa centrā (apmeklējiet www.ryobitools.eu) vai tieši pie: Techronic Industries GmbH, Max Eyth Straße 10, 71364 Winnenden, Germany. Lūdzu, norādiet sērijas numuru un produkta tipu, kas norādīts uz etiķetes.





LT „RYOBI“ GARANTIJOS TAIKYMO SĄLYGOS

Papildant bet kokias įstatymuose numatytas perkant atsirandančias teises, šiam įrenginiui taikoma toliau nurodyta garantija.

- Vartotojams suteikiama 24 mėnesių trukmės garantija nuo įrenginio įsigijimo datos. Ši data turi būti nurodyta sąskaitoje faktūroje ar kitame pirkimą įrodančiame dokumente. Šis įrenginys skirtas tik vartotojų rinkai ir asmeniniams naudojimui. Todėl garantija netaikoma, jei įrenginys naudojamas profesiniams ar komerciniams reikmėms.
- Įsigijus tam tikrus elektrinius įrenginius (AC/DC), suteikiama galimybė pratesti garantiją, kad ji galiotų ilgiau, nei nurodyta pirmiau, naudojantis registracija interneto svetainėje www.ryobitools.eu. Ar galima pratesti įrenginio garantinį laikotarpį, aiškiai nurodoma parduotuvėse ir (arba) ant įrenginio pakuotės, ir (arba) įrenginio dokumentuose. Galutinis naudotojas turi užregistruoti savo naujai įsigytą įrenginį per 30 dienų nuo įsigijimo datos. Galutinis naudotojas gali registruotis išplėstinei garantijai savo gyvenamojoje šalyje, jei ji nurodyta internetinėje registracijos formoje, kurioje siūloma tokia galimybė. Be to, galutiniai naudotojai turi sutikti su duomenų, kuriuos reikia įvesti internetu, saugojimu ir svetainės naudojimo sąlygomis. Kaip išplėstinės garantijos įrodymas naudojamas registracijos patvirtinimo kvitas, atsiunčiamas el. paštu, ir originali sąskaita faktūra, kurioje nurodyta įsigijimo data.
- Ši garantija apima visus garantiniu laikotarpiu aptiktus įrenginio trūkumus, atsiradusius dėl gamybos arba medžiaginių defektų nuo įsigijimo datos. Ši garantija ribojama remontu ir (arba) pakeitimu, ji neapima jokių kitų įsipareigojimų, įskaitant (bet tuo neapsiribojant) šalutinius arba antrinius nuostolius. Garantija anuliuojama, jei įrenginys buvo naudojamas netinkamai, naudojamas ne pagal naudojimo instrukciją arba netinkamai prijungtas. Ši garantija netaikoma:
 - jokiai įrenginiui padarytai žalai, kurią lėmė netinkama techninė priežiūra;
 - jokiai įrenginiui, kuris buvo keičiamas ar modifikuojamas;
 - jokiai įrenginiui, kurio originalūs identifikavimo ženklai (prekės ženklas, serijos numeris) buvo sugadinti, pakeisti arba pašalinti;
 - jokiai žalai, kurią lėmė naudojimo instrukcijos nesilaikymas;
 - jokiems CE ženklu nepažymėtiems įrenginiams;
 - jokiai įrenginiui, kurį bandė remontuoti ne kvalifikuoti asmenys arba kuris buvo remontuojamas be „Technronic Industries“ leidimo;
 - jokiai įrenginiui, kuris buvo prijungtas prie netinkamo maitinimo tinklo (netinkamos srovės, įtampos, dažnio);
 - jokiai žalai, kurią lėmė išorinis poveikis (cheminis, fizinis, smūgiai) arba pašalinės medžiagos;
 - dėvimosioms dalims;
 - netinkamam naudojimui, įrenginio perkrovai;
 - nepatvirtintų priedų arba dalių naudojimui;
 - su įrenginiu pateiktiems arba atskirai įsigytiems elektrinio įrenginio priedams. Šios išimties apima (tuo neapsiribojant) atsuktuvų antgalius, grąžtų antgalius, šlifavimo diskus, švitrinį popierių ir geležtis, šoninį kreiptuvą;
 - komponentams (dalis ir priedams), kurie natūraliai dėvisi, įskaitant (bet tuo neapsiribojant) įprastines ir technines priežiūros rinkinius, anginius šepetėlius, guolius, laikiklį, SDS grąžtų antgalių priedą arba lizdą, maitinimo kabelį, pagalbines rankenas, nešiojimo dėklą, šlifavimo diską, maišelį dulkiams, dulkių ištraukimo vamzdelį, fetro poveržles, smūginio veržliarakčio kaiščius ir spyruokles ir pan.
- Prireikus atlikti priežiūros darbus, įrenginį reikia siųsti arba atvežti RYOBI įgaliotajam priežiūros centrui, nurodytam kiekvienos šalies priežiūros centrų adreso sąrašė. Kai kuriose šalyse vietinis RYOBI atstovas siunčia įrenginį RYOBI priežiūros organizacijai. Siunčiant įrenginį RYOBI priežiūros centrui, reikia saugiai jį supakuoti pašalinant visas pavojingas medžiagas, pvz., benzina, nurodyti ant pakuotės siuntėjo adresą ir pridėti trumpą gedimo aprašymą.
- Pagal šią garantiją remontas / keitimas atliekami nemokamai. Tokie veiksmai netaikomi garantijos pratęsimu arba naujo garantinio laikotarpio pradžia. Dalys arba įrenginiai, kuriuos pakeitėme, tampa mūsų nuosavybe. Kai kuriose šalyse pristatymo ir pašto išlaidas turi padengti siuntėjas. Įstatymuose numatytos jūsų teisės, atsirandančios perkant įrenginį, lieka nepakeistos.
- Ši garantija galioja Europos Bendrijos šalyse, Šveicarijoje, Islandijoje, Norvegijoje, Lichtenšteine, Turkiijoje, Rusijoje ir Jungtinėje Karalystėje. Jei gyvenate ne šiose šalyse, kreipkitės į įgaliotąjį RYOBI atstovą ir sužinokite, ar jums taikoma kita garantija.

ĮGALIOTAS TECHNINIS PRIEŽIŪROS CENTRAS

Jei turite kokių nors pagėdaviimų ar problemų, susijusių su šiuo gaminiu, galite kreiptis į artimiausią įgaliotąjį techninės priežiūros centrą apsilankydami www.ryobitools.eu arba tiesiogiai: Technronic Industries GmbH, Max Eyth Straße 10, 71364 Winnenden, Germany. Nurodykite etiketėje išspausdintą serijos numerį ir gaminio tipą.





ET RYOBI GARANTIINGIMUSED

Lisaks toote ostust tulenevatele seadusjärgsetele õigustele, kehtib tootele ka alltoodud garantiiga.

1. Tarbijatele on garantiiaeg 24 kuud ja algab sellel kuupäeval, mil toode osteti. Selle kuupäeva tõestuseks on vaja arvet või mõnda teist tõendit ostu sooritamise kohta. Toode on mõeldud eratarbijatele ainult isiklikuks kasutamiseks. Seega ei kehti garantiil ostu kasutamisel kutsetegevuses või kaubanduslikel eesmärkidel.
2. Teatud osale elektrilistele (vahelduvvoolu/alisvoolu) tööriistadele on võimalik pikendada eespool toodud garantiiaega, kasutades toote registreerimist veebilehel www.ryobitools.eu. Teave tööriista võimaliku pikendatud garantiiaja kohta on selgelt esile toodud poodides ja/või pakendil / ning see sisaldub toote dokumentatsioonis. Lõpptarbijaja peab registreerima oma uued tööriistad interneti teel 30 päeva jooksul pärast ostupäeva. Lõppkasutaja võib registreerida pikendatud garantiiaja saamise oma elukohariigis, kui veebis olevas registreerimisvormis on see valik lubatav. Lisaks peavad kasutajad andma oma nõusoleku veebis nõutud sisestatavate andmete säilitamiseks ning nad peavad nõustuma tingimustega. E-posti teel saadetav registreerimise kinnitus ja arve originaal, kus on näha ostu sooritamise kuupäev, on pikendatud garantiiaja tõestuseks.
3. Garantiil katab kõik defektid toote garantiiaja jooksul, kui ostu kuupäeval ilmnevad talitus- või materjalivead. Garantiil piirub toote remondil ja/või väljavahetamisega ning ei sisalda muid kohustusi, muu hulgas ettenägematuid või kaudseid kahjusid. Garantiil ei kehti, kui tooted ei ole kasutatud sihtotstarbelselt või kooskõlas kasutusjuhendiga või see on valesti ühendatud. Garantiil ei kehti järgmistel põhjustel:
 - toode on kahjustatud vale hoolduse tõttu
 - toodet on muudetud
 - toote algupäraseid identifitseerimismärgiseid (kaubamärk, seerianumber) on rikutud, muudetud või eemaldatud
 - kahju on tekkinud kasutusjuhendi mittejärgimisest
 - tootel puudub CE-märgis
 - toodet on puudunud remondida vastavalt kvalifikatsiooni mitte omav isik või ilma firma Techtronic Industries eelneva loata.
 - toode on ühendatud valesse toiteallikasse (voolutugevus, pinge, sagedus)
 - välismõjude (keemilised, füüsilised, elektrilöögid) või võrkehade tekitatud kahju
 - tavapärase kulumine ja katkised varuosad
 - ebaõige kasutamine, tööriista ülekoormamine
 - heakskiitmata tarvikute või osade kasutamine
 - koos tööriistaga saadud või eraldi ostetud elektriliste tööriistade tarvikud. Need erandid puudutavad muu hulgas kruvikeeraja otsakuid, puuriterasid, lihvkettaid, lihvpaperit ja -tald, küljjuhikuid
 - Komponendid (osad ja tarvikud), mida iseloomustab kulumine ja vananemine, muu hulgas remondi- ja hoolduskomplektid, süsinikharjad, laagrid, padrunid, SDS-puuriterade tarvikud, toitejuhe, lisakäepide, transportkott, lihvlaat, tolmu kott, tolmu väljalasketoru, vildist seibid, löökmutrivõtme võllid ja vedrud jne.
4. Hoolduseks peab toote saatma või viima RYOBI volitatud teenindusse, mille aadressi leiata järgnevast teeninduspunktidest nimekirjast vastava riigi alt. Mõnedes riikides võtab kohalik RYOBI edasimüüja enda kanda kohustuse saata toode RYOBI teenindusorganisatsiooni. Toote saatmisel RYOBI teenindusse peab toode olema ohutult pakitud ja ei tohi sisaldada ohtlikke aineid (nt bensiini), kirjas peab olema saatja aadress ja lisatud vea lühikirjeldus.
5. Garantiil alusel tehtavad remonditööd / asendamine on tasuta. See ei pikenda garantiil kehtivusaega ega tähistu uue garantiiaja algust. Väljavahetatud osad või tööriista kuuluvad meile. Mõnedes riikides maksab kätetoimetamis- ja postikulud saatja. Teile jäävad kehtima tööriista ostust tulenevad seadusjärgsed õigused
6. See garantiil kehtib Euroopa Liidus, Šveitsis, Islandil, Norras, Liechtensteinis, Türgis, Venemaal ja Ühendkuningriigis. Väljaspool neid piirkondi võtke ühendust volitatud RYOBI edasimüüjaga, et teha kindlaks kas kehtib mõni teine garantiil.

VOLITATUD HOOLDUSKESKUS

Tootega seotud päringute või probleemide korral pöörduge kohaliku volitatud hoolduskeskuse poole (vt www.ryobitools.eu) või otse aadressile: Techtronic Industries GmbH, Max Eyth Straße 10, 71364 Winnenden, Germany. Märkige ära sildil olev seerianumber ja toote tüüp.





HR UVJETI PRIMJENE JAMSTVA TVRTKE RYOBI

Osim svim zakonskim pravima koja proizlaze iz kupnje, ovaj je proizvod pokriven jamstvom kako je navedeno u nastavku.

- Jamstveno razdoblje za potrošače traje 24 mjeseca i počinje s datumom na koji je proizvod kupljen. Taj datum mora se dokumentirati računom ili drugim dokazom o kupnji. Proizvod je konstruiran i namijenjen samo za privatnu upotrebu korisnika. Stoga se jamstvo ne daje u slučaju profesionalne ili komercijalne uporabe.
- Postoji mogućnost da se za dio asortimana električnih alata pokretanih izmjeničnom strujom (AC/DC) proizvodi gore navedeno jamstveno razdoblje putem registriranja na mrežnom mjestu www.ryobitools.eu. Uvjeti koje je potrebno zadovoljiti kako bi se produžilo jamstveno razdoblje jasno su istaknuti u prodavaonicama i / ili na pakiranju / i nalaze se unutar dokumentacije proizvoda. Krajnji korisnik mora registrirati svoje novo kupljene alate na mreži u roku od 30 dana od datuma kupnje. Krajnji korisnik može se registrirati za produženo jamstvo u svojoj zemlji boravišta ako se nalazi na popisu u mrežnom obrascu za registraciju gdje je ta opcija važeća. Nadalje, krajnji korisnici moraju dati svoj pristanak na pohranu podataka koji su potrebni za mrežni ulazak i moraju prihvatiti odredbe i uvjete. Potvrda o prijemu registracije, koja se šalje putem e-pošte, kao i originalni račun s vidljivim datumom kupnje poslužiti će kao dokaz produženog jamstva.
- Jamstvo pokriva sve nedostatke proizvoda tijekom jamstvenog razdoblja koji su nastali zbog neispravnosti prilikom izrade ili materijala s datumom kupnje. Jamstvo je ograničeno na popravak i/ili zamjenu i ne obuhvaća nikakve druge obveze, uključujući, ali ne ograničavajući se na slučajne ili posljedične štete. Jamstvo ne vrijedi ako je proizvod bio zlorabljivan, korišten u suprotnosti s priručnikom s uputama ili ako je pogrešno spojen. Ovo jamstvo ne primjenjuje se na:
 - svaku štetu koja je na proizvodu nastala kao rezultat nepravilnog održavanja
 - svaki proizvod koji je promijenjen ili izmijenjen
 - svaki proizvod na kojem su izvorne identifikacijske oznake (žig, serijski broj) bile oštećene, izmijenjene ili uklonjene
 - svaku štetu prouzročenu nepridržavanjem priručnika s uputama
 - svaki proizvod koji nema oznaku CE
 - svaki proizvod koji je pokušao popraviti nekvalificirani profesionalac ili onaj koji je popravljan bez prethodnog odobrenja tvrtke Techtronic Industries.
 - svaki proizvod koji je spojen na neprikladan izvor električnog napajanja (neodgovarajuća amperaža, napon, frekvencija)
 - svaku štetu prouzročenu unutarnjim utjecajima (kemijskim, fizikalnim, udarima) ili stranim tvarima
 - normalno habanje i trošenje rezervnih dijelova
 - neodgovarajuću uporabu, preopterećenje alata
 - upotrebu neodobrenog pribora ili dijelova
 - dodatnu opremu električnog alata isporučenu s alatom ili kupljenu odvojeno. Takvi izuzetci uključuju ali nisu ograničeni na vrhove odvijča, svrdla bušilice, abrazivne diskove, brusni papir i noževe, bočnu vodilicu
 - Komponente (dijelovi i pribor) podložne prirodnom trošenju i habanju, što uključuje, ali nije ograničeno na komplete za servisiranje i održavanje, ugljične četkice, ležajeve, steznu glavu, nastavak ili priključak za svrdla za SDS bušilicu, priključni kabel, pomoćnu ručku, transportne torbe, brusnu ploču, vreću za prašinu, ispušnu cijev za benzin, na njemu mora pisati adresa pošiljatelja i mora biti popraćen kratkim opisom kvara.
- Popravak / zamjena pod ovim jamstvom su besplatni. Oni ne predstavljaju produženje ili novi početak jamstvenog razdoblja. Zamijenjeni dijelovi ili alati postaju u vlasništvo. U nekim državama troškove isporuke ili poštarinu mora platiti pošiljatelj. Vaša zakonska prava koja proizlaze iz kupnje alata ostaju nepromijenjena
- Ovo jamstvo je valjano u zemljama Europske zajednice, Švicarskoj, Islandu, Norveškoj, Lihtenštajnu, Turskoj, Rusiji i Ujedinjenoj Kraljevini. Izvan tih područja vas molimo da se obratite svojem ovlaštenom zastupniku tvrtke RYOBI kako biste utvrdili primjenjuje li se drugo jamstvo.

OVLAŠTENI SERVISNI CENTAR

Za svaki zahtjev ili problem s proizvodom možete se obratiti vašim ovlaštenim servisnim centrima (posjetite adresu www.ryobitools.eu) ili izravno na: Techtronic Industries GmbH, Max Eyth Straße 10, 71364 Winnenden, Germany. Navedite serijski broj i vrstu proizvoda otkrivena na naljepnici.





SL POGOJI ZA VELJAVNOST GARANCIJE RYOBI

Poleg morebitnih zakonsko določenih pravic, ki izvirajo iz nakupa, za ta izdelek velja spodaj navedena garancija.

1. Garancijsko obdobje je za potrošnike 24 mesecev in začne teči z dnem nakupa izdelka. Ta datum mora biti dokumentiran z računom ali drugim dokazilom o nakupu. Izdelek je zasnovan in namenjen izključno za potrošniškovo zasebno uporabo. V primeru strokovne oziroma komercialne uporabe izdelka garancija ne velja.
2. Obstaja možnost podaljšanja garancije na del naše ponudbe električnih orodij (AC/DC) prek obdobja garancije, opisanega zgoraj, s pomočjo registracije na spletnem mestu www.ryobitools.eu website. Ustreznost orodij za podaljšanje garancijskega obdobja je jasno prikazana v trgovinah in/ali na embalaži oziroma je navedena v dokumentaciji izdelka. Končni uporabnik mora registrirati svoje novo orodje na spletu v 30 dneh po datumu nakupa. Končni uporabnik lahko registrira podaljšano garancijo v svoji državi bivanja, če je na obrazcu spletne registracije navedeno, da ta možnost velja za njegovo državo. Poleg tega morajo končni uporabniki podati svoje soglasje za shranjevanje podatkov, ki so potrebni za spletni dostop in morajo sprejeti pogoje in določila uporabe spletnega mesta. Potrdilo o registraciji, ki ga pošljemo prek e-pošte, in originalni račun, ki prikazuje datum nakupa, služita kot dokazilo o podaljšani garanciji.
3. Garancija krije vse okvare izdelka, do katerih pride v garancijskem obdobju zaradi napak v izdelavi ali materialu, ki so bile prisotne ob datumu nakupa. Garancija je omejena na popravilo in/ali zamenjavo in ne vključuje nobenih drugih obveznosti, med drugim vključno z naključno ali posledično škodo. Garancija ne velja, če je bil izdelek napačno uporabljen, uporabljen v nasprotju z navodili iz priročnika za uporabo ali če ni bil pravilno povezan. Ta garancija ne velja za:
 - škodo na izdelku, ki je posledica neustreznega vzdrževanja
 - spremenjen ali prilagojen izdelek
 - izdelek, katerega originalna identifikacijska oznaka (blagovna znamka, serijska številka) je bil poškodovan, spremenjena ali odstranjena
 - škodo, ki je posledica neupoštevanja navodil iz priročnika za uporabo
 - izdelek, ki nima oznake CE
 - izdelek, ki ga je poskušal opraviti nekvalificiran strokovnjak ali ki je bil popravljen brez predhodne odobritve s strani družbe Techtronic Industries.
 - izdelek, ki je bil povezan na neustrezno napajanje (amperska moč, napetost, frekvenca)
 - škodo, ki jo povzročijo zunanji vplivi (kemični, fizični, mehanski) ali tuje snovi
 - rezervne dele, ki so podvrženi običajni uporabi
 - neprimerno uporabo, preobremenitev orodja
 - uporabo neodobrenih dodatkov ali delov
 - Dodatno električno orodje, priloženo orodju ali kupljeno ločeno. Take izjeme so med drugim nastavki za izvijače, svedri, abrazivni diski, brusni papir in rezila, stranska vodila.
 - Komponente (sestavini in rezervni deli), ki so podvrženi običajni obrabi, med drugim vključno s kompleti za servisiranje in vzdrževanje, oglikovimi krtačkami, ležaji, vpenjali, svedrni priključki SDS ali sprejemnimi odtirnimi zanje, napajalnimi kablji, pomožnimi ročaji, prenosnimi kovčki, brusnimi ploščami, vrečkami za prah, cevmi za izpuh prahu, tesnilni iz filca, iglami in vzmetni udarnega ključa itd.
4. Za servisiranje morate izdelek poslati ali prinesiti v pooblaščen servisni center družbe RYOBI, ki je naveden za vsako državo na naslednjem seznamu naslovov servisnih centrov. V nekaterih državah se vaš lokalni posrednik družbe RYOBI obveže, da bo postal izdelek na servis družbe RYOBI. Ko pošiljate izdelek v servisni center družbe RYOBI, mora biti izdelek varno zapakiran in ne sme vsebovati nobenih nevarnih snovi, kot je npr. bencin, opremljen pa mora biti z naslovom pošiljatelja in vsebovati kratek opis napake.
5. Popravilo/zamenjava v skladu s to garancijo sta brezplačni storitvi. To pa ne predstavlja podaljšanja ali ponovnega začetka garancijskega obdobja. Zamenjani deli ali orodja postanejo naša last. V nekaterih državah stroške dostave ali poštnino plača pošiljatelj. Vše je zakonsko določene pravice, ki izvirajo iz nakupa orodja, ostajajo nespremenjene.
6. Ta garancija velja v Evropski skupnosti, Švici, na Islandiji, Norveškem, v Lihtenštajnu, Turčiji, Rusiji in Združenem kraljestvu. Izven teh območij se obrnite na svojega pooblaščenega posrednika izdelkov RYOBI, dealer ki vam bo povedal, ali velja kakšna druga garancija.

POOBlašČEN SERVISNI CENTER

V primeru zahtev ali težav v zvezi z izdelkom se lahko obrnete na lokalne pooblaščenke servisne centre (obiščite www.ryobitools.eu) ali neposredno na: Techtronic Industries GmbH, Max Eyth Straße 10, 71364 Winnenden, Germany. Prosimo, da navedete serijsko številko in tip izdelka, ki sta natisnjena na oznaki.





SK ZÁRUČNÉ PODMIENKY RYOBI

Na tento výrobok sa okrem všetkých zákonných práv, vyplývajúcich z nákupu, vzťahuje záruka v nasledovnom znení.

1. Záručná doba pre spotrebiteľa je 24 mesiacov a začína plynúť od dňa, kedy bol výrobok zakúpený. Tento dátum musí byť doložený faktúrou alebo iným dokladom o zakúpení. Výrobok je navrhnutý a určený pre spotrebiteľov a len na súkromné používanie. Preto sa záruka sa neposkytuje v prípade použitia na profesionálne a komerčné účely.
2. V prípade elektrického náradia (na striedavý/jednosmerný prúd AC/DC), existuje možnosť predĺženia záručnej doby oproti záručnej dobe, uvedenej vyššie, s využitím on-line registrácie na webovej stránke www.ryobitools.eu. Označenie na náradí o nároku na predĺženie záručnej doby je zreteľne uvedené v obchodoch a/alebo na obale a je uvedené v dokumentácii k výrobku. Koncový používateľ musí zaregistrovať svoje novozískané náradie on-line do 30 dní odo dňa nákupu. Koncový používateľ sa môže zaregistrovať na predĺženu záruku v krajine svojho bydliska, ak je v on-line registračnom formulári uvedená táto možnosť. Ďalej musia koncoví používatelia ešte dať svoj súhlas s uchovávaním údajov, ktoré je potrebné zadať on-line a musia súhlasiť s podmienkami. Potvrdenie o prijatí registrácie, ktorý je zasielané e-mailom a originál faktúry, v ktorej je uvedený dátum nákupu, slúžia ako dôkaz o predĺženej záruke.
3. Záruka sa vzťahuje na všetky poruchy výrobku v záručnej dobe, spôsobené chybami materiálu alebo spracovania k dátumu nákupu. Táto záruka je obmedzená na opravu a/alebo výmenu a nezahŕňa ďalšie povinnosti, vrátane, okrem iných, náhodné alebo následné škody. Táto záruka je neplatná, ak bol výrobok nesprávne používaný, bol používaný v rozpore s návodom na použitie alebo bol nesprávne zapojený. Táto záruka sa nevzťahuje na:
 - akékoľvek poškodenie výrobku, ktoré bolo spôsobené nesprávnou obsluhou
 - akýkoľvek výrobok, ktorý bol zmenený alebo upravený
 - akýkoľvek výrobok, na ktorom bolo poškodené, upravené alebo odstránené identifikačné označenie (ochranná známka, výrobné číslo)
 - akékoľvek škody, spôsobené nedodržaním návodu na obsluhu
 - akýkoľvek výrobok, ktorý neobsahuje označenie CE
 - akýkoľvek výrobok, ktorý sa pokúšal opraviť nekvalifikovaný odborník alebo bol opravovaný bez predchádzajúceho súhlasu zo strany spoločnosti Techtronic Industries.
 - akýkoľvek výrobok, pripojený k nesprávnemu napájacímu zdroju (ampéry, napätie, frekvencia)
 - akékoľvek poškodenia, spôsobené vonkajšími vplyvmi (chemickými, fyzikálnymi, nárazmi) alebo cudzородnými látkami
 - bežné opotrebovanie náhradných dielov
 - nevhodné používanie, preťažovanie nástroja
 - používanie neschváleného príslušenstva a dielov
 - príslušenstvo k elektrickému náradíu, dodávané spolu s náradím alebo zakúpené oddelene. Takéto vylúčenia sa vzťahujú, okrem iného, na násady skrutkovačov, vrtáky, brúsne kotúče, brúsny papier a čepele, bočné vodiace lišty
 - Súčiastky (diely a príslušenstvo), ktoré podliehajú prirodzenému opotrebovaniu, okrem iného súpravy na servis a údržbu, uhľiky, ložiská, skľučovadlá, SDS vrtáky a príslušenstvo, príloh alebo prijímanie, napájací kábel, pomocná rukoväť, prepravná skriňa, brúsna doska, prachové vrecko, výfuková trubica, pistené podložky, kolíky a pružiny na rázový utahovač atď.
4. Na opravu musí byť výrobok odoslaný alebo doručený do autorizovaného servisného strediska RYOBI, uvedeného pre každú krajinu v nasledovnom zozname adres servisných stredísk. V niektorých krajinách miestny zástupca RYOBI preberá na seba záväzok zaslať tovar do servisnej organizácie RYOBI. Pri odosielaní výrobku do servisného strediska RYOBI je potrebné výrobok bezpečne zabaliť bez akéhokoľvek nebezpečného obsahu, ako je benzín, s vyznačením adresy odosielaťa, s krátkym popisom poruchy.
5. Oprava/výmena je vrátane tejto záruky bezplatná. Neznamená to predĺženie záruky alebo spustenie novej záručnej doby. Vymenené diely alebo nástroje sa stávajú našim vlastníctvom. V niektorých krajinách náklady na odoslanie alebo poštovné musí zaplatiť odosielať. Vaše zákonné práva, vyplývajúce z nákupu náradia, zostávajú nedotknuté
6. Táto záruka je platná v Európskych spoločenstvách, Švajčiarsku, Islande, Nórsku, Lichtenštajnsku, Turecku, Rusku a Spojenom kráľovstve. Ak sa nachádzate mimo týchto oblastí, obráťte sa na autorizovaného predajcu RYOBI na určenie, či sa dá uplatniť iná záruka.

AUTORIZOVANÉ SERVISNÉ CENTRUM

Všetky žiadosti alebo problémy s výrobkom možno adresovať miestnym autorizovaným servisným strediskám (navštívte www.ryobitools.eu) alebo priamo na: Techtronic Industries GmbH, Max Eyth Straße 10, 71364 Winnenden, Germany. Uvedte sériové číslo a typ výrobku uvedené na etikeťe.





BG УСЛОВИЯ ЗА ВАЛИДНОСТ НА ГАРАНЦИЯТА НА RYOBI

В допълнение към законоустановените права, произтичащи от покупката, този продукт е обхванат от гаранция, както е изложено по-долу.

1. Гаранционният срок е 24 месеца за клиенти и започва да тече от деня на закупуване на продукта. Тази дата трябва да се докаже с фактура или друго доказателство за покупка. Продуктът е изработен и предназначен само за потребителска и лична употреба. Следователно не се дава гаранция в случай на използване от професионалисти или с търговска цел.
2. Съществува възможност за удължаване на гаранционния срок за част от диапазона на гаранцията на електрически инструменти (AC/DC) след изтичането на описания тук чрез регистрация на уеб сайта www.ryobitools.eu. В магазините и/или на опаковката или вътре в документацията на продукта е показано ясно дали инструментът отговаря на условията за такова удължаване на гаранционния срок. Крайният потребител трябва да регистрира своите новопридобити инструменти онлайн в рамките на 30 дни от датата на покупка. Крайният потребител може да се регистрира за удължена гаранция в държавата си на пребиваване, ако е посочена във формуляра за онлайн регистрация като място, където тази опция е валидна. Освен това крайните потребители трябва да дадат съгласието си за съхранение на данните, които са задължителни за попълване онлайн, и трябва да приемат общите условия. Полученото потвърждение за регистрация, изпратено по електронна поща, и оригиналната фактура, показваща датата на покупка, ще служат като доказателство за удължената гаранция.
3. Гаранцията покрива всички дефекти на продукта по време на гаранционния срок, които се дължат на проблеми в изработката или материалите към момента на покупката. Гаранцията е ограничена до ремонт и/или замяна и не включва други задължения, включително, но не само, случайни или косвени щети. Гаранцията е невалидна, ако продуктът е използван неправилно или в противоречие с ръководството с инструкции, както и ако е свързан неправилно. Тази гаранция не важи за:
 - щети по продукта в резултат на неправилна профилактика
 - продукти, които са били изменени или модифицирани
 - продукт, при който оригиналните маркировки за идентификация (търговска марка, сериен номер) са изтрети, променени или премахнати
 - повреда, причинена от неспазване на ръководството с инструкции
 - продукт без CE маркировка
 - продукт, за който е направен опит за ремонт от неквалифициран специалист или без предварително разрешение от Techtronic Industries.
 - продукт, свързан към неподходящо електрохранване (ампераж, волтаж, честота)
 - щети, причинени от външни влияния (химични, физични, удари) или чужди вещества
 - нормално износване на резервни част
 - неподходяща употреба, претоварване на инструмента
 - използване на неодобрен аксесоари или части
 - Аксесоарите за електрическия инструмент са предоставени с инструмента или се купуват отделно. Тези изключения включват, но не само, найкрайници за отвертка, свердела, абразивни дискове, шкурка и остриета, страничен водач
 - Компоненти (части и аксесоари), подложени на естествено износване, включително, но не само, комплекти за обслужване и поддръжка, карбонови четки, лагери, патронник, приставка със свердело SDS или приемно устройство, захранващ кабел, спомагателна ръкохватка, кутия за транспортиране, шифровъчна пластина, торба за прах, трябва за отвеждане на прах, филцови шайби, щифтове и пружини за винтоверти и др.
4. За обслужване продуктът трябва да се изпрати или занесе на оторизиран сервиз на RYOBI, посочен за всяка държава в следния списък с адреси на сервизи. В някои държави местният търговец на RYOBI поема отговорността да изпрати продукта до сервизен център на RYOBI. При изпращане на продукт до сервиз на RYOBI той трябва да е опакован безопасно без опасно съдържание, напр. бензин, да е маркиран с адреса на подателя и придружен от кратко описание на повредата.
5. Ремонтът/замяната по силата на тази гаранция са безплатни. Те не водят до удължаване или подновяване на гаранционния срок. Сменените части или инструменти стават наша собственост. В някои държави таксите за доставка или изпращане трябва да се платят от подателя. Законоустановените ви права, произтичащи от закупуването на инструмента, остават незаеснати
6. Тази гаранция е валидна в Европейската общност, Швейцария, Исландия, Норвегия, Лихтенщайн, Турция и Обединеното кралство. Извън тези области се свържете с упълномощения търговец на RYOBI, за да се установи дали е приложима друга гаранция.

УПЪЛНОМОЩЕН СЕРВИЗЕН ЦЕНТЪР

Всички заявки или проблеми, свързани с продукта, могат да бъдат отправени към местните упълномощени сервизни центрове (посетете www.ryobitools.eu) или директно до: Techtronic Industries GmbH, Max Eyth Straße 10, 71364 Winnenden, Germany. Посочете серийния номер и типа на продукта, отпечатани върху етикета.





UK ГАРАНТІЙНІ УМОВИ ДЛЯ RYOBI

Окрім загалом установлених законом прав, що стосуються покупки, цей пристрій покривається гарантією, що зазначено нижче.

- Гарантійний період для споживачів складає 24 місяці і починається з моменту придбання цього пристрою. Ця дата повинна бути задокументована у гарантійному талоні або чеку. Цей пристрій був розроблений і призначений тільки для споживчого та приватного використання. У разі професійного або комерційного використання цього пристрою, він втрачає гарантію.
- Існує можливість продовжити гарантійний період для частини лінійки електроінструментів (перемінного постійного струму), понад період описаний вище за допомогою реєстрації на сайті www.ryobitools.eu. Пристрої, які мають право на продовження гарантійного періоду, мають чіткі позначки щодо цього в магазинах / або на упакуванні / та документації до пристрою. Кінцевий користувач повинен зареєструвати його/її новопридбаний пристрій онлайн протягом 30 днів з дати покупки. Кінцевий користувач може зареєструватися для продовження гарантійного періоду в своїй країні постійного перебування, якщо вона є доступною у відповідній опції онлайн форми реєстрації. Крім того, кінцеві користувачі повинні дати свою згоду на зберігання даних, які необхідні для введення онлайн, а також вони повинні прийняти правила та умови. Отримання підтвердження реєстрації, яке відправляється на адресу електронної пошти, та оригінал гарантійного талона із зазначеною датою покупки буде слугувати доказом подовженої гарантії.
- Гарантія поширюється на всі дефекти пристрою протягом гарантійного терміну щодо недотримання стандартів виробництва або матеріалів на дату придбання. Гарантія обмежується ремонтом та/або заміною, та не включає в себе будь-яких інших зобов'язань, в тому числі, але не обмежена у разі випадкових та подальших пошкоджень. Гарантія не діє, якщо пристрій використовувався не належним чином, всупереч інструкції з експлуатації або був неправильно підключений до мережі. Дана гарантія не поширюється на:
 - пристрої, що були пошкоджені у результаті неправильного технічного обслуговування;
 - пристрої, що були видозмінені або модифіковані;
 - пристрої, оригінальне ідентифікаційне (товарний знак, серійний номер) маркування яких було пошкоджене, змінене або видалено;
 - будь-які пошкодження, заподіяні недотриманням інструкції з експлуатації;
 - пристрої, що не мають маркування CE;
 - пристрої, що були відремонтовані некваліфікованим фахівцем або за відсутності попереднього дозволу від Techtronic Industries;
 - пристрої, підключені до невідповідного джерела живлення (сила току, напруження, частота);
 - будь-які пошкодження спричинені зовнішнім впливом (хімічним, фізичним, стрибком напруги) або сторонніми речовинами;
 - нормальну амортизацію запасних частин;
 - невідповідне використання, перевантаження пристрою;
 - використання невідтверджених запасних частин або аксесуарів;
 - приладдя до електроінструменту, що постачається разом з пристроєм або купуються окремо. Такі винятки враховують але не є обмеженнями для наконечників викруток, свердел, абразивних дисків, наждачного паперу та лез, бічних напрямних
 - компоненти(частини та приладдя) з урахуванням нормального зношування, враховуючи, але без обмеження на комплекти профілактики та технічного обслуговування, вугільні штипи, підшипники, патрони, кріплення або прийом SDS свердел, кабелі живлення, додаткові рукоятки, чохла для транспортування, шліфувальні пластини, мішки для збору пилу, трубки вихлопу, фетрові кільця, штирі і пружини гайковерту і т.д.
- Для обслуговування, пристрій має бути відправлений або поданий до одного з авторизованих сервісних центрів RYOBI, які перелічені для кожної країни у наступному переліку адрес сервісних центрів. У деяких країнах місцевий дилер RYOBI зобов'язується відправити пристрій до сервісного центру RYOBI. При відправленні пристрою до сервісного центру RYOBI, пристрій має бути надією упакуваний без будь-якого небезпечного вмісту, наприклад бензину, з позначеною адресою відправника та супроводжується коротким описом несправності.
- Ремонт / заміна відповідно до цієї гарантії здійснюється безкоштовно. Це не є основою для продовження або початку нового гарантійного періоду. Замінені частини або прилади переходять до власності компанії. У деяких країнах вартість доставки або поштової витрати повинні бути сплачені відправником. Загально встановлені права покупця на пристрій залишаються незмінними
- Ця гарантія є дійсною у країнах, членах ЄС, Швейцарії, Ісландії, Норвегії, Ліхтенштейні, Туреччині, Росії та Великій Британії. За межами цих зон, будь ласка, зверніться до офіційного дилера RYOBI, щоб визначити, чи застосовується інша гарантія.

АВТОРИЗОВАНІ СЕРВІСНІ ЦЕНТРИ

З будь-яких питань або проблем, пов'язаних з пристроєм, ви можете звернутися до місцевих авторизованих сервісних центрів (відвідайте www.ryobitools.eu) або напряму до: Techtronic Industries GmbH, Max Eyth Straße 10, 71364 Winnenden, Germany. Будь ласка, вкажіть серійний номер та тип продукту, вказані на етикетці.





TR RYOBI GARANTİ UYGULAMA KOŞULLARI

Alımdan kaynaklanan yasal haklara ek olarak, ürün aşağıda belirtilen garanti kapsamındadır.

1. Tüketiciler için 24 ay olan garanti süresi, ürünün satın alındığı tarihte başlar. Bu tarihin bir fatura ya da alım kanıtıyla belgelenmesi gerekir. Ürün sadece tüketim ve özel kullanım için geliştirilmiş ve adanmıştır. Bu nedenle, profesyonel ya da ticari kullanım halinde garanti kapsamı sağlanmaz.
2. Elektrikli el aletlerinin bir bölümü (AC/DC) için www.ryobitools.eu sayfasındaki kayıt işlemini kullanarak garantinin belirlenen sürenin ötesine uzatma imkanı mevcuttur. Aletlerin garanti süresinin uzatılmasına uygun olup olmadığı mağazalarda ve / veya ambalajda açıkça belirtilmiş olup, ürün dokümantasyonunda gösterilir. Son kullanıcının yeni aldığı aletleri satın alma tarihini izleyen 30 gün içinde kaydettirmesi gerekir. Son kullanıcı ikamet ettiği ülkede, bu seçeneğin geçerli olduğu cevriminci kayıt formunda belirtilmişse, uzatılmış garanti süresi için kayıt yapılabilir. Dahası, son kullanıcıların cevriminci giriş için gerekli verilerin kaydedilmesine izin vermeli ve hüküm ve koşulları kabul etmelidir. E-posta ile gönderilen kayıt teyit makbuzu ve alım tarihini gösteren orijinal fatura uzatılmış garantinin kanıtı olarak değerlendirilir.
3. Garanti, ürünün alım tarihindeki işçilik ve malzeme kusurları nedeniyle garanti süresi içinde oluşacak bütün arızalarını kapsar. Bu garanti onarım ve değiştirmeyle sınırlı olup, tesadüfi ya da dolaylı hasarlar da dahil, ancak bunlarla kısıtlı olmayan başka hiçbir taahhüdü kapsamaz. Garanti, ürünün kötü, kullanıcı kılavuzuna aykırı kullanılmış ya da yanlış bağlanmış olması halinde geçerli değildir. Bu garanti aşağıdakileri kapsamaz:
 - Üründe, yanlış bakımdan kaynaklanan herhangi bir hasar
 - değiştirilmiş ya da modifiye edilmiş herhangi bir ürün
 - orijinal tanıtmı işaretleri (ticari marka, seri numarası) silinmiş, değiştirilmiş ya da kaldırılmış herhangi bir ürün
 - kullanma kılavuzuna uymamaktan kaynaklanmış herhangi bir hasar
 - herhangi bir AT dışı ürün
 - kalifiye olmamış personel tarafından ya da önceden Techtronic Industries onayı alınmadan onarılmış herhangi bir ürün.
 - uygunsuz güç kaynağına (amper, voltaj, frekans) bağlanmış herhangi bir ürün
 - harici etkenlerden (kimyasal, fiziksel, darbe) veya yabancı cisimlerden kaynaklanan her türlü hasar
 - normal aşınır ve yıpranır aksam
 - uygunsuz kullanım, aletin aşırı yüklenmesi
 - onaysız aksesuar veya parça kullanımı
 - Aletle birlikte sağlanmış ya da ayrıca alınmış elektrikli alet aksesuarları. Tornavida uçları, matkap uçları, aşındırıcı diskler, zımpara kağıdı ve bıçaklar, yanıl kılavuz gibi aksamı içeren, ancak bunlarla sınırlı olmayan ekleniler
 - Servis ve Bakım kitiyle, kömür fırçalar, yataklar, kovanlar, SDS matkap ucu bağlantısı ya da yuvaları, güç kablosu, yedek tutamak, nakliye ve taşıma kutusu, kumlama plakası, toz torbası, toz egzoz borusu, keçe rondelalar, Darbeli Tornavida Pim ve yayları vb. gibi parçaları kapsayan, ancak bunlarla sınırlı olmayan, aşınma ve yıpranmaya tabi bileşenler (aksam ve aksesuarlar).
4. Ürünün servis için her ülkede aşağıdaki servis istasyonları adres listesinde yer alan yetkili bir RYOBI servis istasyonuna gönderilmesi ya götürülmesi gereklidir. Bazı ülkelerde, yerel RYOBI distribütörünüzü ürünü RYOBI servis teşkilatına göndermeyi üstlenir. Bir ürün bir RYOBI servis istasyonuna gönderilirken, ürünün güvenli bir biçimde ambalajlanması, benzin gibi tehlikeli maddeler içermemesi, gönderenin adresini taşıması ve arzanın kısa bir açıklamasını içermesi gerekir.
5. Bu garanti kapsamında yapılacak onarım / değişiklik ücretsizdir. Garanti süresinin uzatılması ya da yeniden başlatılması anlamına gelmez. Değiştirilmiş parçalar veya aletler bize ait olur. Bazı ülkelerde teslimat ücretleri veya posta giderlerinin gönderici tarafından ödenmesi gerekir. Alımdan kaynaklanan yasal haklarınız etkilenmez.
6. Bu garanti Avrupa Birliği'nde, İsviçre, İzlanda, Norveç, Lihtenştayn, Türkiye, Rusya ve Birleşik Krallık'ta geçerlidir. Bu alanların dışında, başka bir garantinin geçerli olup olmadığını belirlemek için lütfen yetkili RYOBI distribütörünüze irtibata geçin.

YETKİLİ SERVİS MERKEZİ

Ürüne ilgili her türlü talep ve sorun yerel yetkili servis merkezlerine (www.ryobitools.eu adresini ziyaret edin) veya doğrudan aşağıdaki şekilde iletişilebilir: Techtronic Industries GmbH, Max Eyth Straße 10, 71364 Winnenden, Germany. Lütfen etikette yer alan seri numarasını ve ürün tipini belirtin.





ΕΛ ΟΡΘΗ ΕΦΑΡΜΟΓΗ ΤΩΝ ΠΡΟΫΠΟΘΕΣΕΩΝ ΕΓΓΥΗΣΗΣ ΤΗΣ RYOBI

Εκτός από τα νόμιμα δικαιώματα, τα οποία προκύπτουν από την αγορά, το προϊόν καλύπτεται από εγγύηση, λεπτομέρειες της οποίας ακολουθούν στη συνέχεια.

1. Η διάρκεια της εγγύησης για τους καταναλωτές είναι 24 μήνες και αρχίζει από την ημερομηνία αγοράς. Η ημερομηνία θα πρέπει να αναγράφεται στην απόδειξη ή σε άλλο αποδεικτικό αγοράς. Το προϊόν έχει σχεδιαστεί και προορίζεται αποκλειστικά για οικιακή χρήση από καταναλωτές. Συνεπώς, δεν παρέχεται εγγύηση σε περίπτωση επαγγελματικής ή εμπορικής χρήσης.
2. Υπάρχει η δυνατότητα επέκτασης της εγγύησης για ορισμένα ηλεκτρικά εργαλεία (AC/DC), πέραν του παραπάνω αναφερόμενου χρονικού διαστήματος, μέσω εγγραφής στο δικτυακό τόπο www.ryobitools.eu. Η επιλεξιμότητα των εργαλείων με δυνατότητα επέκτασης της περιόδου εγγύησης αναγράφεται ρητά στα καταστήματα καλή επάνω στη συσκευασία, ενώ περιέχεται στην τεκμηρίωση του προϊόντος. Το τελικός χρήστης θα πρέπει να καταχωρίσει τα προσωπικά αποκτηθέντα εργαλεία online, εντός 30 ημερών από την ημερομηνία αγοράς. Ο τελικός χρήστης μπορεί να εγγραφεί για την επέκταση εγγύησης στη χώρα κατοικίας, εφόσον αυτή περιλαμβάνεται στο online έντυπο εγγραφής, εάν υπάρχει η δυνατότητα επέκτασης. Επιπλέον, οι τελικοί χρήστες θα πρέπει να παρέχουν τη συγκατάθεσή τους για την αποθήκευση των στοιχείων τους, τα οποία οφείλουν να καταχωρίσουν online, όπως και να αποδεχθούν του όρους και τις προϋποθέσεις. Η απόδειξη επιβεβαίωσης της εγγραφής, η οποία αποστέλλεται μέσω email, και η πρωτότυπη απόδειξη αγοράς, ή οποία αναγράφει την ημερομηνία αγοράς, αποτελούν αποδεικτικά της παρατεταμένης εγγύησης.
3. Η εγγύηση καλύπτει όλα τα ελαττώματα του προϊόντος, κατά τη διάρκεια της περιόδου εγγύησης, λόγω κατασκευαστικών ελαττωμάτων ή αστοχίας υλικού κατά την ημερομηνία αγοράς. Η εγγύηση περιορίζεται στην επισκευή και/ή αντικατάσταση και δεν περιλαμβάνει καμία άλλη υποχρέωση, συμπεριλαμβανομένων, ενδεικτικά, συμπτωμάτων ή παρεπόμενων ζημιών. Η εγγύηση δεν ισχύει εφόσον, έχει σημειωθεί κακομεταχείριση του προϊόντος, δεν έχουν τηρηθεί οι οδηγίες του εγχειριδίου οδηγιών ή το προϊόν έχει συνδεθεί λανθασμένα. Η εγγύηση δεν ισχύει για:
 - οποιαδήποτε ζημιά στο προϊόν, η οποία είναι αποτέλεσμα κακής συντήρησης
 - οποιαδήποτε προϊόν, το οποίο έχει αλλοιωθεί ή τροποποιηθεί
 - οποιαδήποτε προϊόν, στο οποίο έχει αλλοιωθεί, τροποποιηθεί ή αφαιρεθεί το γνήσιο αναγνωριστικό (σήμα κατατεθέν, σειριακός αριθμός)
 - οποιαδήποτε ζημιά προκλήσει λόγω μη τήρησης του εγχειριδίου οδηγιών
 - οποιαδήποτε προϊόν χωρίς σήμανση CE
 - οποιαδήποτε προϊόν, στο οποίο έχει γίνει προσπάθεια επισκευής από μη κατορισμένο επαγγελματία ή χωρίς την προηγούμενη έγκριση της Techtronic Industries.
 - οποιαδήποτε προϊόν, το οποίο έχει συνδεθεί σε ακατάλληλη παροχή ρεύματος (αμπερ, ισχύ, συχνότητα)
 - οποιαδήποτε ζημιά έχει προκληθεί από εξωτερικές επιδράσεις (χημικές, φυσικές, κλυδωνισμούς) ή ξένες ουσίες
 - φυσιολογική φθορά και ρήξη ανταλλακτικών
 - ακατάλληλη χρήση, υπερφόρτωση του εργαλείου
 - χρήση μη ενδεδειγμένων εξαρτημάτων ή ανταλλακτικών
 - Εξαρτήματα ηλεκτρικών εργαλείων που παρασχεθηκαν με το εργαλείο ή αγοράστηκαν ξεχωριστά. Τέτοιες εξαρτήσεις περιλαμβάνουν, ενδεικτικά, μύτες καταβριδίου, τρυπάνια, δίσκους λείανσης, γυαλόχαρτο και λεπίδες, πλευρικό οδηγό
 - Εξαρτήματα (ανταλλακτικά και αξεσουάρ) που υπόκεινται σε φυσική φθορά και θραύση, συμπεριλαμβανομένων, ενδεικτικά, σετ επισκευής & συντήρησης ψηφιακών ανθρακα, εφεδρικών τσοκ, εξαρτημάτων ή υποδοχών τρυπανιών SDS, καλωδίων ισχύος, βοηθητικής λαβής, βαλβίτσας μεταφοράς βάσης τριβείου, σκούλας συλλογής σκόνης, σωλήνα εξαγωγής σκόνης, ροβελών τούχα, μπλιν και ελατρίων κρουστικού κλειδιού κοχλιών, κτλ.
4. Το προϊόν θα πρέπει να αποσταλεί ή να παραδοθεί για επισκευή ή συντήρηση σε εξουσιοδοτημένο σημείο σέρβις της RYOBI που περιλαμβάνεται στον ακόλουθο κατάλογο διευθύνσεων για κάθε χώρα. Σε ορισμένες χώρες, το τοπικό σημείο πώλησης της RYOBI αναλαμβάνει την αποστολή του προϊόντος στο κεντρικό σέρβις της RYOBI. Κατά την αποστολή ενός προϊόντος σε σημείο σέρβις της RYOBI, αυτό θα πρέπει να είναι ασφαλώς συσκευασμένο, χωρίς επικίνδυνο περιεχόμενο, όπως, πετρέλαιο, να φέρει τη διεύθυνση του αποστολέα και να συνοδεύεται από σύντομη περιγραφή της βλάβης.
5. Η επιδιόρθωση / αντικατάσταση υπό την παρούσα εγγύηση παρέχεται δωρεάν. Δε συνιστά παράταση της περιόδου εγγύησης ή εκκίνηση νέας περιόδου εγγύησης. Τα μέρη που αντικαθίστανται περιέχονται στην κυριότητα μας. Σε ορισμένες χώρες, τα ενδεχόμενα έξοδα παράδοσης ή μεταφοράς βάρουν τον αποστολέα. Τα νόμιμα δικαιώματά σας, τα οποία απορρέουν από την αγορά του εργαλείου, δεν θίγονται.
6. Η εγγύηση αυτή ισχύει στην Ευρωπαϊκή Ένωση, την Ελλάδα, την Ιαπωνία, τη Νορβηγία, το Λιχτενστάιν, την Τουρκία, τη Ρωσία και το Ηνωμένο Βασίλειο. Εκτός των παραπάνω περιοχών, σας παρακαλούμε να επικοινωνήσετε με εξουσιοδοτημένο κατάστημα πώλησης της RYOBI, προκειμένου να διαπισωθεί ένα ισχύει κάποια άλλη εγγύηση.

ΕΞΟΥΣΙΟΔΟΤΗΜΕΝΟ ΚΕΝΤΡΟ ΣΕΡΒΙΣ

Για οποιαδήποτε αίτημα ή πρόβλημα με το προϊόν μπορείτε να απευθυνθείτε στα τοπικά εξουσιοδοτημένα κέντρα σέρβις (επισκευές) της διεύθυνσης www.ryobitools.eu ή απευθείας στη διεύθυνση: Techtronic Industries GmbH, Max Eyth Straße 10, 71364 Winnenden, Germany. Αναφέρετε τον σειριακό αριθμό και τον τύπο προϊόντος που αναγράφονται στην ετικέτα.





- EN** RYOBI is a trade mark of Ryobi Limited, and is used under license.
- FR** RYOBI est une marque déposée de Ryobi Limited, et est utilisée sous licence.
- DE** RYOBI ist ein Markenzeichen von Ryobi Limited und wird in Lizenz verwendet.
- ES** RYOBI es una marca registrada de Ryobi Limited, y se utiliza bajo licencia.
- IT** L'utilizzo del marchio registrato RYOBI è legato alla licenza concessa da Ryobi Limited.
- NL** RYOBI is een handelsmerk van Ryobi Limited en wordt onder licentie gebruikt.
- PT** RYOBI é uma marca comercial de Ryobi Limited, e é utilizada sob licença.
- DA** RYOBI er et varemærke tilhørende Ryobi Limited og bruges under licens.
- SV** RYOBI är en del av varumärke Ryobi Limited och dess användning är licensierad.
- FI** RYOBI on Ryobi Limitedin omistama tavaramerkki, ja sitä käytetään lisenssin puitteissa.
- NO** RYOBI er et varemerke for Ryobi Limited, og brukes under lisens.
- RU** RYOBI является товарным знаком компании Ryobi Limited, используемым по лицензии.
- PL** RYOBI to znak towarowy firmy Ryobi Limited i jest używany zgodnie z udzieloną licencją.
- CS** RYOBI je ochranná známka společnosti Ryobi Limited a její používání podléhá licenci.
- HU** A RYOBI a Ryobi Limited védjegye, használata licenc keretében történik.
- RO** RYOBI este o marcă comercială a firmei Ryobi Limited și este utilizată sub licență.
- LV** RYOBI ir Ryobi Limited preču zīme un tiek izmantota saskaņā ar licenci.
- LT** „RYOBI” yra „Ryobi Limited” prekės ženklas, naudojamas pagal licenciją.
- ET** RYOBI on ettevõtte Ryobi Limited kaubamärk, mida kasutatakse litsentsi alusel.
- HR** RYOBI je žig tvrtke Ryobi Limited i koristi se po licenci.
- SL** RYOBI je blagovna znamka družbe Ryobi Limited in se uporablja na podlagi dovoljenja.
- SK** RYOBI je ochranná známka spoločnosti Ryobi Limited a používa sa na základe licencie.
- BG** RYOBI е търговска марка на Ryobi Limited и се използва под лиценз.
- UK** RYOBI е товарним знаком Ryobi Limited, і використовується за ліцензією.
- TR** RYOBI, Ryobi Limited şirketine ait olup, lisans altında kullanılan bir ticari markadır.
- EL** Το RYOBI αποτελεί εμπορικό σήμα της Ryobi Limited και χρησιμοποιείται μετά από χορήγηση άδειας.





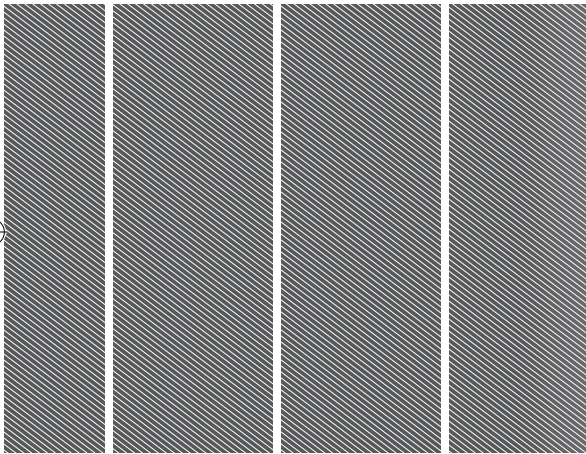

Techtronic Industries GmbH
Max-Eyth-Straße 10,
71364 Winnenden, Germany

Techtronic Industries (UK) Ltd
Parkway
Marlow Bucks SL7 1YL
UK

20220118v2

