

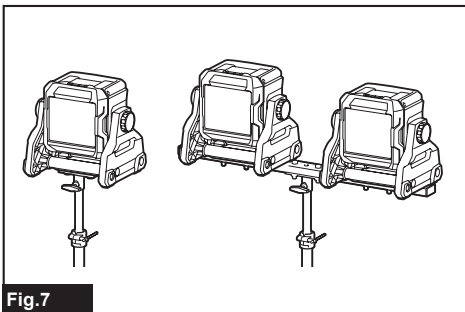

ML003G

EN	Cordless Worklight	INSTRUCTION MANUAL	3	
FR	Lampe de Chantier Sans Fil	MANUEL D'INSTRUCTION	7	
DE	Akku-Baustrahler LED	BETRIEBSANLEITUNG	11	
IT	Faro da lavoro a batteria	ISTRUZIONI PER L'USO	15	
NL	Snoerloze Werklamp	GEBRUIKSAANWIJZING	19	
ES	Linterna de Trabajo Inalámbrica	MANUAL DE INSTRUCCIONES	23	
PT	Refletor LED a Bateria	MANUAL DE INSTRUÇÕES	27	
DA	Ledningsfri arbejdslygte	BRUGSANVISNING	31	
EL	ΑΣΥΡΜΑΤΟΣ ΠΡΟΒΟΛΕΑΣ ΕΡΓΑΣΙΑΣ	ΕΓΧΕΙΡΙΔΙΟ ΟΔΗΓΙΩΝ	35	
TR	Kablosuz Işık Kaynağı	KULLANMA KILAVUZU	39	
ZHTW	充電式工作投光燈	使用說明書	43	
SV	Batteridrivnen arbetslampa	BRUKSANVISNING	48	
NO	Batteridrevet arbeidslys	BRUKSANVISNING	52	
FI	Akkukäyttöinen työvalo	KÄYTTÖOHJE	56	
LV	Ar akumulatoru darbināms lukturis	LIETOŠANAS INSTRUKCIJA	60	
LT	Belaidis šviestuvvas	NAUDOJIMO INSTRUKCIJA	64	
ET	Juhtmeta töövalgusti	KASUTUSJUHEND	68	
RU	Аккумуляторный фонарь	РУКОВОДСТВО ПО ЭКСПЛУАТАЦИИ	72	
PL	Lampa Budowlana	INSTRUKCJA OBSŁUGI	76	
HU	Akkumulátoros munkalámpa	HASZNÁLATI KÉZIKÖNYV	80	
SK	Akumulátorové pracovné svietidlo	NÁVOD NA OBSLUHU	84	
CS	Akumulátorové pracovní světlo	NÁVOD K OBSLUZE	88	
UK	Акумуляторний ліхтар	ІНСТРУКЦІЯ З ЕКСПЛУАТАЦІЇ	92	
RO	Lampă de lucru fără cablu	MANUAL DE INSTRUCȚIUNI	96	
SL	Brezžična delovna luč	NAVODILA ZA UPORABO	100	
SQ	Ndriçues pune me bateri	MANUALI I PËRDORIMIT	104	
BG	Акумуляторен работен индикатор	РЪКОВОДСТВО ЗА ЕКСПЛОАТАЦИЯ	108	
HR	Bežično radno svjetlo	PRIRUČNIK S UPUTAMA	112	
MK	Безжично работно светло	УПАТСТВО ЗА УПОТРЕБА	116	
SR	Безжично радно светло	УПУТСТВО ЗА УПОТРЕБУ	120	
KK	Аккумуляторлық шамасы	ПАЙДАЛАНУ НҰСҚАУЛЫҒЫ	124	
AR		مصباح عمل لاسلكي	دفتريچہ راھنمای دستورالعمل	131
FA		نورافکن ب یسیم	دليل الإرشادات	135

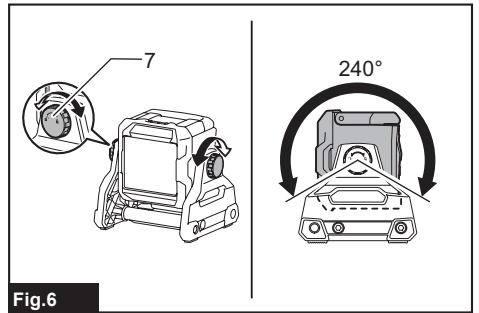

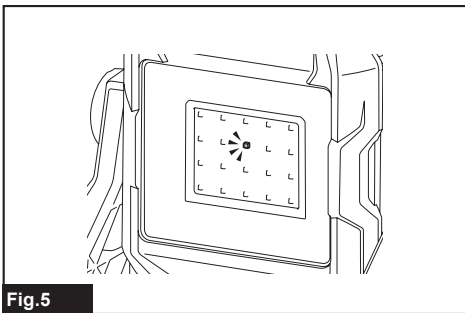
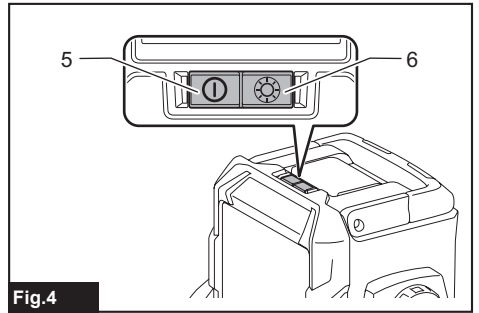
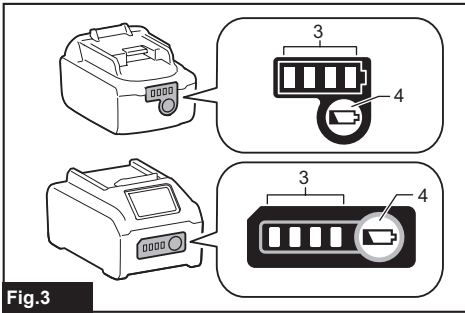
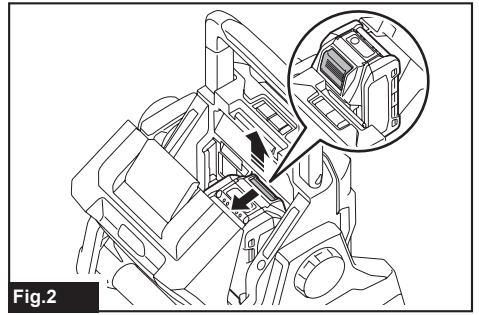
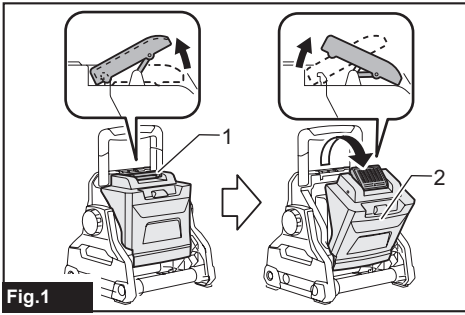

ENGLISH (Original instructions)

Explanation of general view

- | | | |
|-----------------|------------------|------------------------------|
| 1. Cover lock | 2. Battery cover | 3. Indicator lamps |
| 4. Check button | 5. Switch | 6. Brightness mode selection |
| 7. Knob | | |

SPECIFICATIONS

Model:	ML003G
LED	20pcs, 12W
Power source	14.4/18/36V DC
Dimensions (L × W × H)	249 mm × 298 mm × 280 mm
Net weight	3.4 kg
Pressure receiving area	0.06 m ²
Protection degree	IP65

- Specifications may differ from country to country.
- The dimensions are with the handle lowered position.
- The weight does not include battery cartridge.
- Due to our continuing program of research and development, the specifications herein are subject to change without notice.

Applicable battery cartridge and operating time

Voltage	Applicable battery cartridge	Operating time (Approximately)	
		High	Low
14.4V	BL1415N	1.6 hours	4.0 hours
	BL1430B	3.0 hours	8.0 hours
	BL1440	4.0 hours	10 hours
	BL1460B	5.5 hours	13 hours
18V	BL1815N	2.0 hours	5.0 hours
	BL1820B	2.9 hours	7.0 hours
	BL1830B	4.0 hours	9.0 hours
	BL1840B	5.5 hours	13 hours
	BL1850B	7.0 hours	17 hours
	BL1860B	8.5 hours	21 hours
36V	BL4020	5.0 hours	12 hours
	BL4025	6.0 hours	14 hours
	BL4040	10 hours	22 hours
	BL4050F	13 hours	30 hours

- Some of the battery cartridges listed above may not be available depending on your region of residence.
- Operating times may differ depending on battery type, charging status, and usage condition.

⚠ WARNING: Only use the battery cartridges listed above. Use of any other battery cartridges may cause injury and/or fire.

Symbols

The following show the symbols used for the equipment. Be sure that you understand their meaning before use.



- Read instruction manual.



- Only for EU countries Due to the presence of hazardous components in the equipment, waste electrical and electronic equipment, accumulators and batteries may have a negative impact on the environment and human health. Do not dispose of electrical and electronic appliances or batteries with household waste! In accordance with the European Directive on waste electrical and electronic equipment and on accumulators and batteries and waste accumulators and batteries, as well as their adaptation to national law, waste electrical equipment, batteries and accumulators should be stored separately and delivered to a separate collection point for municipal waste, operating in accordance with the regulations on environmental protection. This is indicated by the symbol of the crossed-out wheeled bin placed on the equipment.



- Optical Radiation (UV and IR). Minimize exposure to eyes or skin.



- Do not stare at operating lamp.



- Use appropriate shielding or eyes protection.



- Take particular care and attention!

IMPORTANT SAFETY INSTRUCTIONS

⚠ WARNING: When using appliances, basic safety precautions should always be followed to reduce the risk of fire, electric shock, and personal injury, including the following:

READ ALL INSTRUCTIONS.

1. Do not look into the light, or do not expose the light to eyes. Eyes may be damaged.
2. Do not cover the lamp with cloth or carton, etc. Otherwise it may cause a flame.
3. Do not expose it to rain or snow. Do not wash it in water.
4. Do not touch the inside of the appliance with tweezers, metal tools, etc.
5. When the appliance is not in use, always switch off and remove the battery cartridge from the appliance.

6. Do not give the appliance a shock by dropping, striking, etc.
7. Safety information for portable luminaires with batteries.
 - Battery disposal should be in compliance with your local regulations that address the disposal of hazardous materials.
 - Do not incinerate the battery.
8. Additional information for luminaires.
 - The light source contained in this luminaire shall only be replaced by the manufacture or his service agent or a similar qualified person.
9. Battery tool use and care.
 - **WARNING:** Read all safety warnings and instructions. Failure to follow the warnings and instructions may result in electric shock, fire and/or serious injury.
 - Prevent unintentional starting. Ensure the switch is in the off-position before connecting to battery pack, picking up or carrying the appliance. Carrying the appliance with your finger on the switch or energizing appliance that have the switch on invites accidents.
 - Disconnect the battery pack from the appliance before making any adjustments, changing accessories, or storing appliance. Such preventive safety measures reduce the risk of starting the appliance accidentally.
 - Recharge only with the charger specified by the manufacturer. A charger that is suitable for one type of battery pack may create a risk of fire when used with another battery pack.
 - Use appliances only with specifically designated battery packs. Use of any other battery packs may create a risk of injury and fire.
 - When battery pack is not in use, keep it away from other metal objects, like paper clips, coins, keys, nails, screws or other small metal objects, that can make a connection from one terminal to another. Shorting the battery terminals together may cause burns or a fire.
 - Under abusive conditions, liquid may be ejected from the battery; avoid contact. If contact accidentally occurs, flush with water. If liquid contacts eyes, additionally seek medical help. Liquid ejected from the battery may cause irritation or burns.
 - Do not use a battery pack or appliance that is damaged or modified. Damaged or modified batteries may exhibit unpredictable behavior resulting in fire, explosion or risk of injury.
 - Do not expose a battery pack or appliance to fire or excessive temperature. Exposure to fire or temperature above 130 °C (265 °F) may cause explosion.
 - Follow all charging instructions and do not charge the battery pack or appliance outside of the temperature range specified in the instructions. Charging improperly or at temperatures outside of the specified range may damage the battery and increase the risk of fire.
 - Have servicing performed by a qualified repair person using only identical replacement parts. This will ensure that the safety of the product is maintained.
 - Do not modify or attempt to repair the appliance or the battery pack except as indicated in the instructions for use and care.

10. Important safety instructions for battery cartridge.

- Before using battery cartridge, read all instructions and cautionary markings on (1) battery charger, (2) battery, and (3) product using battery.
 - Do not disassemble or tamper the battery cartridge. It may result in a fire, excessive heat, or explosion.
 - If operating time has become excessively shorter, stop operating immediately. It may result in a risk of overheating, possible burns and even an explosion.
 - If electrolyte gets into your eyes, rinse them out with clear water and seek medical attention right away. It may result in loss of your eyesight.
 - Do not short the battery cartridge.
 - Do not store and use the tool and battery cartridge in locations where the temperature may reach or exceed 50 °C (122 °F).
 - Do not nail, cut, crush, throw, drop the battery cartridge, or hit against a hard object to the battery cartridge. Such conduct may result in a fire, excessive heat, or explosion.
 - Do not use a damaged battery.
 - The contained lithium-ion batteries are subject to the Dangerous Goods Legislation requirements. For commercial transports e.g. by third parties, forwarding agents, special requirement on packaging and labeling must be observed. For preparation of the item being shipped, consulting an expert for hazardous material is required. Please also observe possibly more detailed national regulations. Tape or mask off open contacts and pack up the battery in such a manner that it cannot move around in the packaging.
 - Use the batteries only with the products specified by Makita. Installing the batteries to non-compliant products may result in a fire, excessive heat, explosion, or leak of electrolyte.
 - If the tool is not used for a long period of time, the battery must be removed from the tool.
 - During and after use, the battery cartridge may take on heat which can cause burns or low temperature burns. Pay attention to the handling of hot battery cartridges.
 - Do not touch the terminal of the tool immediately after use as it may get hot enough to cause burns.
 - Do not allow chips, dust, or soil stuck into the terminals, holes, and grooves of the battery cartridge. It may result in poor performance or breakdown of the tool or battery cartridge.
 - Unless the tool supports the use near high-voltage electrical power lines, do not use the battery cartridge near high-voltage electrical power lines. It may result in a malfunction or breakdown of the tool or battery cartridge.
 - Keep the battery away from children.
- #### 11. Tips for maintaining maximum battery life.
- Charge the battery cartridge before completely discharged. Always stop tool operation and charge the battery cartridge when you notice less tool power.
 - Never recharge a fully charged battery cartridge. Overcharging shortens the battery service life.
 - Charge the battery cartridge with room temperature at 10 °C - 40 °C (50 °F - 104 °F). Let a hot battery cartridge cool down before charging it.
 - When not using the battery cartridge, remove it from the tool or the charger.
 - Charge the battery cartridge if you do not use it for a long period (more than six months).

⚠ CAUTION: Only use genuine Makita batteries. Use of non-genuine Makita batteries, or batteries that have been altered, may result in the battery bursting causing fires personal injury and damage. It will also void the Makita warranty for the Makita tool and charger.

Save all warnings and instructions for future reference.

FUNCTIONAL DESCRIPTION

⚠ CAUTION:

- Always be sure that the appliance is switched off, and the battery cartridge is removed before adjusting or checking function on the appliance.

Installing or removing battery cartridge

⚠ CAUTION:

- **Hold the appliance and the battery cartridge firmly when installing or removing battery cartridge.** Failure to hold the appliance and the battery cartridge firmly may cause them to slip off your hands and result in damage to the appliance and battery cartridge and a personal injury.
- Be careful not to trap finger(s) between the appliance and battery cartridge when loading battery cartridge as well as between the appliance and the battery cover when closing the battery cover.

To install the battery cartridge, release the cover lock, and open the battery cover. **(Fig. 1)**

Insert the battery cartridge. Align the tongue on the battery cartridge with the groove in the housing and slip it into place. Insert it all the way until it locks in place with a little click. If you can see the red indicator on the upper side of the button, it is not locked completely. Then close the battery cover.

To remove the battery cartridge, slide it from the tool while sliding the button on the front of the cartridge. **(Fig. 2)**

⚠ CAUTION:

- Always install the battery cartridge fully in place. If not, it may accidentally fall out of the appliance, causing injury to you or someone around you.
- Do not install the battery cartridge forcibly. If the cartridge does not slide in easily, it is not being inserted correctly.

Indicating the remaining battery capacity (Fig. 3)

(Only for battery cartridges with the indicator)

Press the check button on the battery cartridge to indicate the remaining battery capacity. The indicator lamps light up for few seconds.

Indicator lamps			Remaining capacity
Lighted	Off	Blinking	
■	□	◐	75% to 100%
■	■	■	50% to 75%
■	■	□	25% to 50%
■	□	□	0% to 25%
◐	□	□	Charge the battery.
■	■	□	The battery may have malfunctioned.
□	□	■	

NOTE:

- Depending on the conditions of use and the ambient temperature, the indication may differ slightly from the actual capacity.
- The first (far left) indicator lamp will blink when the battery protection system works.

Use of non-genuine Makita batteries, or batteries that have been altered, will void the Makita warranty for the Makita appliance and charger.

Turning on the light and brightness mode selection (Fig. 4)

- Switch: Press the switch once, the light turns on (At the same brightness mode as the last setting). Press the switch again, the light turns off.
- Brightness mode selection: Brightness sequence is: High mode / Low mode / High mode for each press when the light is on.

Battery protection system (Fig. 5)

The appliance is equipped with a battery protection system to extend battery life. When the battery becomes low, the LED lights go out except one LED as illustrated. Then approximately five to ten minutes later, the system automatically cuts off power.

OPERATION

⚠ CAUTION:

- Always put the appliance on flat and stable place. Otherwise a falling accident may occur.

Adjusting the angle of the light (Fig. 6)

Loosen the knobs on the both side. Adjust the angle of the light (adjustment range is 240°). Then tighten the knobs again.

⚠ CAUTION:

Take care not to trap finger(s) when adjusting the angle of the light.

Using with tripod (optional accessories)

⚠ CAUTION:

- Read carefully the instruction manuals of the accessories before using them with the light.

You can put the light on the tripod to facilitate the operation. (Fig. 7)

⚠ CAUTION:

- Be careful not to drop the appliance when attaching the appliance on the tripod.
- Place the tripod on a level and stable surface to prevent from falling.
- Spread the legs of the tripod to the maximum.
- Do not use the tripod if the wind is strong.
- Make sure that the appliance is attached securely on the tripod.
- Remove the appliance when carrying the tripod or when folding the legs of the tripod.
- Be careful not to get your hand caught in the legs of the tripod when closing the tripod.

MAINTENANCE

⚠ CAUTION:

- Always be sure that the appliance is switched off, and the battery cartridge is removed before attempting to perform inspection or maintenance.
- Never use gasoline, benzene, thinner, alcohol or the like. Discoloration, deformation or cracks may result.

Only maintenance work described in this instruction manual may be performed by the user. Any other work must be carried out by Makita authorized service centers.

Cleaning

⚠ CAUTION:

- Never wash the appliance in water.
- From time to time wipe off the outside (appliance body) of the appliance using a cloth dampened in soapy water.

OPTIONAL ACCESSORIES

⚠ CAUTION:

- These accessories or attachments are recommended for use with your Makita appliance specified in this manual. The use of any other accessories or attachments might present a risk of injury to persons. Only use accessory or attachment for its stated purpose.

If you need any assistance for more details regarding these accessories, ask your local Makita service center.

- Makita genuine battery and charger
- Tripod [Part No: GM00002073]

NOTE:

- Some items in the list may be included in the appliance package as standard accessories. They may differ from country to country.

FRANÇAIS (Instructions originales)

Explication de l'idée générale

- | | | |
|---------------------------|-----------------------------|------------------------------------|
| 1. Verrou du couvercle | 2. Couvercle de la batterie | 3. Voyants lumineux |
| 4. Bouton de vérification | 5. Interrupteur | 6. Sélection du mode de luminosité |
| 7. Bouton rotatif | | |

SPÉCIFICATIONS

Modèle :	ML003G
DEL	20 pcs, 12W
Source d'alimentation	14,4 / 18 / 36V CC
Dimensions (L x l x H)	249 mm x 298 mm x 280 mm
Poids net	3,4 kg
Zone de réception de la pression	0,06 m ²
Niveau de protection	IP65

- Les spécifications peuvent varier d'un pays à l'autre.
- Les dimensions correspondent à la position de la poignée abaissée.
- Le poids ne comprend pas la cartouche de batterie.
- En raison de notre programme continu de recherche et développement, les spécifications des présentes sont sujettes à des modifications sans préavis.

Cartouche de batterie applicable et temps d'opération

Tension	Cartouche de batterie applicable	Temps d'opération (Environ)	
		Haut	Bas
14,4V	BL1415N	1,6 heures	4,0 heures
	BL1430B	3,0 heures	8,0 heures
	BL1440	4,0 heures	10 heures
	BL1460B	5,5 heures	13 heures
18V	BL1815N	2,0 heures	5,0 heures
	BL1820B	2,9 heures	7,0 heures
	BL1830B	4,0 heures	9,0 heures
	BL1840B	5,5 heures	13 heures
	BL1850B	7,0 heures	17 heures
	BL1860B	8,5 heures	21 heures
36V	BL4020	5,0 heures	12 heures
	BL4025	6,0 heures	14 heures
	BL4040	10 heures	22 heures
	BL4050F	13 heures	30 heures

- Certaines des cartouches de batterie énumérées ci-dessus peuvent ne pas être disponibles en fonction de votre région de résidence.
- Les temps d'opération peuvent varier selon le type de batterie, l'état de charge, et la condition d'utilisation.

⚠ AVERTISSEMENT : N'utilisez que les cartouches de batterie énumérées ci-dessus. L'utilisation de toute autre cartouche de batterie peut provoquer des blessures et/ou un incendie.

Symboles

Les symboles suivants montrent les symboles employés pour l'équipement.

Il faut garantir que vous bien comprenez leur signification avant l'utilisation.



- Lisez le manuel d'instruction.



- Uniquement pour les pays de l'UE. À cause de la présence des composants dangereux sur l'équipement, l'équipement électrique et électronique usé, les accumulateurs et les batteries peuvent avoir une influence négative sur l'environnement ainsi que la santé humaine. Ne pas jeter les appareils électriques et électroniques ou les batteries avec les déchets domestiques! Selon la Directive Européenne sur l'équipement électrique et électronique usé, sur les accumulateurs et les batteries et sur les accumulateurs et les batteries usés, ainsi que leur adaptation à la loi nationale, l'équipement électrique usé, les batteries et les accumulateurs devraient être stockés séparément et livrés à un point de collecte séparé pour les déchets municipaux, opérant conformément à la réglementation sur la protection de l'environnement. Cela est indiqué par le symbole de la poubelle à roues barrée en croix placée sur l'équipement.



- Rayonnement Optique (UV et IR). Minimisez l'exposition pour les yeux ou la peau.



- Ne fixez pas une lampe en fonctionnement.



- Utilisez l'écran ou la protection oculaire di type approprié.



- Faites particulièrement la précaution et l'attention!

CONSIGNES DE SÉCURITÉ IMPORTANTES

⚠ AVERTISSEMENT : Lors de l'utilisation d'appareils électromagnétiques, des précautions de sécurité de base doivent toujours être prises pour réduire les risques d'incendie, de choc électrique et de blessures corporelles, notamment les suivantes :

LISEZ TOUTES LES INSTRUCTIONS.

1. Ne regardez pas directement dans la source de lumière ou n'exposez pas la source de lumière aux yeux. Cela peut endommager les yeux.
2. Ne couvrez pas la lampe avec du tissu ou du carton, etc., cela pourrait provoquer un incendie.
3. Ne l'exposez pas à la pluie ou à la neige. Ne le lavez pas dans l'eau.
4. Ne touchez pas la partie intérieure de l'appareil avec des pinces, des outils métalliques, etc.
5. Lorsque l'appareil n'est pas utilisé, il faut toujours l'éteindre et retirer la cartouche de batterie de l'appareil.

6. Ne soumettez pas l'appareil à un choc en le faisant tomber, en lui donnant des coups, etc.
7. Consignes de sécurité pour les luminaires portatifs à batteries.
 - L'élimination des batteries doit être conforme à la réglementation locale relative à l'élimination des matières dangereuses.
 - N'incinerez pas la batterie.
8. Informations complémentaires sur les luminaires.
 - La source lumineuse contenue dans ce luminaire ne doit être remplacée que par le fabricant ou son prestataire de service ou par une personne qualifiée similaire.
9. Utilisation et entretien de la batterie de l'outil.
 - **AVERTISSEMENT :** Veuillez lire tous les avertissements et toutes les consignes de sécurité. Le non-respect des avertissements et instructions peut provoquer des chocs électriques, des incendies et/ou des blessures graves.
 - Empêchez tout démarrage involontaire. Assurez-vous que l'interrupteur est en position d'arrêt avant de brancher la batterie, de prendre l'appareil ou de le transporter. Le fait de porter l'appareil en mettant le doigt sur l'interrupteur ou d'alimenter l'appareil alors que l'interrupteur est en marche risque d'entraîner des accidents.
 - Débranchez la batterie de l'appareil avant d'effectuer des réglages, de changer des accessoires ou de ranger l'appareil. Ces mesures de sécurité préventives réduisent le risque de faire démarrer l'appareil par inadvertance.
 - Rechargez l'appareil uniquement avec le chargeur spécifié par le fabricant. Un chargeur adapté à un type de bloc-batterie peut créer un risque d'incendie lorsqu'il est utilisé avec un autre bloc-batterie.
 - N'utilisez les appareils qu'avec des batteries spécialement conçues à cet effet. L'utilisation de tout autre bloc-batterie peut créer un risque de blessure et d'incendie.
 - Lorsque la batterie n'est pas utilisée, éloignez-la des autres objets métalliques, tels que les trombones, les pièces de monnaie, les clés, les clous, les vis ou autres petits objets métalliques, qui peuvent établir une connexion d'une borne à une autre. Le court-circuit des bornes de la batterie peut causer les brûlures ou un incendie.
 - Dans des conditions extrêmes, du liquide peut être éjecté de la batterie ; évitez tout contact. En cas de contact accidentel, rincez à grande eau. En cas de contact avec les yeux, consultez un médecin. Le liquide éjecté de la batterie peut causer une irritation ou des brûlures.
 - N'utilisez pas une batterie ou un appareil endommagé(e) ou modifié(e). Les batteries endommagées ou modifiées peuvent présenter un comportement imprévisible entraînant un incendie, une explosion ou un risque de blessure.
 - N'exposez pas une batterie ou un appareil à un incendie ou à une température excessive. L'exposition au feu ou à une température supérieure à 130 °C (265 °F) peut provoquer une explosion.
 - Conformez-vous à toutes les instructions relatives à la charge et ne chargez pas la batterie ou l'appareil en dehors de la plage de température spécifiée dans les instructions. Une charge incorrecte ou à des températures en dehors de la plage spécifiée peut endommager la batterie et augmenter le risque d'incendie.
 - Faites effectuer l'entretien par un réparateur qualifié en n'utilisant que des pièces de rechange identiques. Cela garantira le maintien de la sécurité du produit.
 - Ne modifiez pas ou n'essayez pas de réparer l'appareil ou le bloc-batterie, sauf comme indiqué dans le manuel d'utilisation et d'entretien.

10. Les instructions de sécurité importantes pour la cartouche de batterie.

- Avant d'utiliser la cartouche de batterie, lisez toutes les instructions et les mises en garde sur (1) le chargeur de batterie, (2) la batterie et (3) le produit qui utilise la batterie.
 - Ne démontez pas et n'altérez pas la cartouche de batterie. Cela pourrait provoquer un incendie, une chaleur excessive ou une explosion.
 - Si la durée de fonctionnement est devenue trop courte, arrêtez immédiatement l'appareil. Cela peut entraîner un risque de surchauffe, de brûlures et même d'explosion.
 - Si vous recevez des électrolytes dans les yeux, rincez-les à l'eau claire et consultez immédiatement un médecin. Ce type de blessure peut entraîner une perte de la vue.
 - Ne court-circuitez pas la cartouche de batterie.
 - Ne rangez pas et n'utilisez pas l'appareil et la cartouche de batterie dans des endroits où la température peut atteindre ou dépasser 50 °C (122 °F).
 - Ne clouez pas, ne coupez pas, ne écrasez pas, ne jetez pas, ne faites pas tomber la cartouche de batterie et ne frappez pas la cartouche de batterie contre un objet dur. Cela pourrait provoquer un incendie, une chaleur excessive ou une explosion.
 - N'utilisez pas une batterie endommagée.
 - Les batteries lithium-ion contenues sont en conformité avec les exigences de la Législation des Marchandises Dangereuses. Pour les transports commerciaux, par exemple, par les tiers, les transitaires, les exigences spéciales sur l'emballage et l'étiquetage doivent être observées. Pour la préparation de l'article à expédier, consultez un expert en matières dangereuses. Veuillez également respecter les réglementations nationales éventuellement plus détaillées. Scellez ou masquez les contacts ouverts et emballez la batterie de manière à ce qu'elle ne puisse pas bouger à l'intérieur de l'emballage.
 - N'utilisez les batteries qu'avec les produits recommandés par Makita. L'installation des batteries sur des produits non conformes peut provoquer un incendie, une chaleur excessive, une explosion ou une fuite d'électrolyte.
 - Si l'outil n'est pas utilisé pendant une longue période, sa batterie doit être retirée.
 - Pendant et après l'utilisation, la cartouche de batterie peut prendre de la chaleur, ce qui peut provoquer des brûlures ou des brûlures à basse température. Faites attention à la manipulation des cartouches de batterie chaudes.
 - Ne touchez pas le terminal de l'appareil immédiatement après son utilisation, car il peut devenir suffisamment chaud pour provoquer des brûlures.
 - Ne laissez pas de copeaux, de poussière ou de terre s'incruster dans les terminaux, les trous et les rainures de la cartouche de batterie. Cela peut entraîner un mauvais fonctionnement ou une panne de l'appareil ou de la cartouche de batterie.
 - N'utilisez pas la cartouche de batterie à proximité de lignes électriques à haute tension, à moins que l'appareil ne puisse être utilisé à proximité de lignes électriques à haute tension. Cela peut entraîner un dysfonctionnement ou une panne de l'appareil ou de la cartouche de batterie.
 - Gardez la batterie hors de portée des enfants.
- #### 11. Conseils pour maintenir la durée de vie maximale de la batterie.
- Chargez la cartouche de batterie avant qu'elle ne se décharge complètement. Arrêtez toujours l'appareil et chargez la cartouche de la batterie lorsque vous constatez une réduction de la puissance de celui-ci.
 - Ne rechargez jamais une cartouche de batterie complètement chargée. Une surcharge réduit la durée de vie de la batterie.

- Chargez la cartouche de batterie à température ambiante entre 10 °C et 40 °C (50 °F et 104 °F). Laissez une cartouche de batterie chaude refroidir avant de la charger.
- Lorsque vous n'utilisez pas la cartouche de batterie, retirez-la de l'appareil ou du chargeur.
- Chargez la cartouche de batterie si vous ne l'utilisez pas pendant une longue période (plus de six mois).

⚠ PRUDENCE : Utilisez uniquement des batteries Makita d'origine. L'utilisation de batteries Makita non authentiques ou de batteries altérées peut entraîner leur explosion et provoquer des incendies, des blessures corporelles et des dommages. Cela annulera également la garantie Makita sur l'outil et le chargeur Makita.

Sauvegardez tous les avertissements et toutes les instructions pour la référence future.

DESCRIPTION FONCTIONNELLE

⚠ PRUDENCE :

- Assurez-vous toujours que l'appareil est éteint et que la cartouche de batterie est retirée avant de régler ou de vérifier le fonctionnement de l'appareil.

Installation ou retrait de la cartouche de batterie

⚠ PRUDENCE :

- **Tenez fermement l'appareil et la cartouche de batterie lors de l'installation ou du retrait de la cartouche de batterie.**
Si vous ne tenez pas fermement l'appareil et la cartouche de batterie, ils risquent de glisser de vos mains, s'endommager, ce qui pourrait provoquer des blessures corporelles.
- Soyez prudent pour ne pas coincer les doigts entre l'appareil et la cartouche de batterie lors du chargement de la cartouche de batterie ainsi qu'entre l'appareil et le couvercle de la batterie en cas de fermeture du couvercle de la batterie.

Afin d'installer la cartouche de batterie, relâchez le verrou du couvercle, et ouvrez le couvercle de la batterie. **(Fig. 1)** Insérez la cartouche de batterie. Alinez la languette de la cartouche de batterie avec la rainure du boîtier et faites-la glisser dans le boîtier. Insérez-la jusqu'à ce qu'elle s'enclenche d'un simple clic. Si vous apercevez l'indicateur rouge sur le côté supérieur du bouton, c'est qu'elle n'est pas complètement verrouillée. Puis fermez le couvercle de la batterie. Pour retirer la cartouche de batterie, faites-la glisser hors de l'outil tout en faisant glisser le bouton à l'avant de la cartouche. **(Fig. 2)**

⚠ PRUDENCE :

- Toujours installez pleinement la batterie en place. Dans le cas contraire, il risquerait de tomber accidentellement de l'appareil et de causer des blessures, à vous ou toute autre personne à proximité.
- N'installez pas la cartouche de batterie en forçant. Si la cartouche ne glisse pas facilement, c'est qu'elle n'est pas insérée correctement.

Indication de la capacité de la batterie restante (Fig. 3)

(Seulement pour les cartouches de batterie ayant l'indicateur) Appuyez sur le bouton de vérification de la cartouche de batterie pour indiquer la capacité restante de la batterie. Les voyants lumineux s'allument pendant quelques secondes.

Voyants lumineux			Capacité restante
Allumé	Désactiver	Clignotant	
■	□	◻	75% à 100%
■ ■ ■	□		50% à 75%
■ ■	□ □		25% à 50%
■	□ □ □		0% à 25%
◻	□ □ □ □		Chargez la batterie.
■ ■ □ □	↑ ↓	■ ■	La batterie peut tomber en panne.

REMARQUE :

- En fonction des conditions d'utilisation et la température ambiante, l'indication peut varier légèrement par rapport à la capacité réelle.
- Le premier voyant (à l'extrême gauche) clignote lorsque le système de protection de la batterie fonctionne.

L'utilisation des batteries Makita non authentiques, ou des batteries modifiées, va annuler la garantie Makita pour l'appareil et le chargeur Makita.

Activez la sélection pour le mode de lumière et de luminosité (Fig.4)

- Interrupteur : Appuyez sur l'interrupteur une fois, la lampe s'allume (Dans le même mode de luminosité lors du dernier réglage). Appuyez sur l'interrupteur à nouveau, la lampe est éteinte.
- Sélection du mode de luminosité : La séquence de luminosité est comme suit :
Mode haut / mode bas / Mode haut pour chaque pression quand le feu est allumé.

Système de protection pour la batterie (Fig.5)

L'appareil est équipé d'un système de protection pour la batterie afin d'étendre la durée de vie de la batterie. Quand la capacité de la batterie devient basse, les voyants LED sont éteints à l'exception d'un voyant LED comme celui illustré. Par la suite, dans environ cinq à dix minutes plus tard, le système coupe automatiquement l'alimentation.

OPÉRATION

⚠ PRUDENCE :

- Toujours placez l'appareil dans un lieu plat et stable. Sinon, un accident de la chute peut générer.

Ajustement de l'angle de la lampe (Fig.6)

Desserrez les boutons rotatifs sur les deux côtés. Ajustez l'angle de la lampe (la plage d'ajustement est de 240°). Puis serrez à nouveau les boutons rotatifs.

⚠ PRUDENCE :

Prenez la précaution pour ne pas coincer les doigts lors de l'ajustement de l'angle de la lampe.

Utilisation avec le trépied (accessoires optionnels)

⚠ PRUDENCE :

- Lisez soigneusement les manuels d'instruction des accessoires avant d'en utiliser avec la lampe. Vous pouvez mettre la lampe sur le trépied afin de faciliter l'opération. (Fig. 7)

⚠ PRUDENCE :

- Soyez prudent pour ne pas faire tomber l'appareil lors de la fixation de l'appareil sur le trépied.
- Placez le trépied sur une surface horizontale et stable afin d'empêcher de chuter.
- Les jambes du trépied sont écartées au niveau maximum.
- Ne pas utiliser le trépied si le vent est fort.
- Il faut garantir que l'appareil est fixé solidement sur le trépied.
- Retirez l'appareil lors du transport du trépied ou lors du pliage les jambes du trépied.
- Soyez prudent pour ne pas vous coincer la main dans les jambes du trépied lors de la fermeture du trépied.

ENTRETIEN

⚠ PRUDENCE :

- Assurez-vous toujours que l'appareil est éteint et que la cartouche de batterie est retirée avant de tenter d'effectuer une inspection ou un entretien.
- N'utilisez jamais d'essence, de benzène, de diluant, d'alcool ou d'autres produits similaires. Il pourrait en résulter une décoloration, une déformation ou des fissures.

Seul le travail de maintenance décrit dans le présent manuel d'instruction peut être effectué par l'utilisateur. Tout l'autre travail doit être effectué par les centres de service autorisés par Makita.

Nettoyage

⚠ PRUDENCE :

- Ne jamais laver l'appareil dans l'eau. Essuyez l'extérieur (corps de l'appareil) de l'appareil en utilisant un chiffon imbibé dans l'eau savonneuse de temps en temps.

ACCESSOIRES OPTIONNELS

⚠ PRUDENCE :

- Ces accessoires ou pièces jointes sont recommandés pour l'utilisation avec votre appareil Makita spécifié dans le présent manuel. L'utilisation de tous les autres accessoires ou pièces jointes peut présenter un risque de blessure aux personnes. Utilisez uniquement l'accessoire ou la pièce jointe pour l'objectif prévu.

Pour plus de détails sur ces accessoires, si vous avez besoin de l'assistance, contactez votre centre de service Makita local.

- Batterie et chargeur en produit d'origine Makita
- Trépied [N° Pièce : GM00002073]

REMARQUE :

- Certains articles dans la liste peuvent être compris dans l'emballage de l'appareil en tant qu'accessoires standard. Ils peuvent varier d'un pays à l'autre.

DEUTSCH (Originalanleitung)

Erläuterung der allgemeinen Ansicht

- | | | |
|---------------------------|----------------------|-----------------------------|
| 1. Abdeckung Verriegelung | 2. Batterieabdeckung | 3. Anzeigelampen |
| 4. Prüftaste | 5. Schalter | 6. Helligkeitsmodus Auswahl |
| 7. Drehknopf | | |

SPEZIFIKATIONEN

Modell:	ML003G
LED	20pcs, 12W
Stromquelle	14,4/18/36V DC
Abmessungen (L × B × H)	249 mm × 298 mm × 280 mm
Reingewicht	3,4 kg
Druckaufnahmbereich	0,06 m ²
Schutzgrad	IP65

- Die Spezifikationen sind je nach Land unterschiedlich.
- Abmessungen bei herabgelassenen Griff.
- Die Batterie wird nicht zum Gewicht gezählt.
- Die Spezifikationen können ohne vorherige Ankündigung geändert werden, da wir die Forschung und Entwicklung laufend fortsetzen.

Anwendbare Batterie und Betriebszeit

Spannung	Anwendbare Batterie	Betriebszeit (ungefähr)	
		Hoch	Niedrig
14,4V	BL1415N	1,6 Stunden	4,0 Stunden
	BL1430B	3,0 Stunden	8,0 Stunden
	BL1440	4,0 Stunden	10 Stunden
	BL1460B	5,5 Stunden	13 Stunden
18V	BL1815N	2,0 Stunden	5,0 Stunden
	BL1820B	2,9 Stunden	7,0 Stunden
	BL1830B	4,0 Stunden	9,0 Stunden
	BL1840B	5,5 Stunden	13 Stunden
	BL1850B	7,0 Stunden	17 Stunden
	BL1860B	8,5 Stunden	21 Stunden
36V	BL4020	5,0 Stunden	12 Stunden
	BL4025	6,0 Stunden	14 Stunden
	BL4040	10 Stunden	22 Stunden
	BL4050F	13 Stunden	30 Stunden

- Einige der oben aufgeführten Batterien sind an Ihrem Wohnort möglicherweise nicht verfügbar.
- Die Betriebszeiten variieren je nach Batterietyp, Ladestatus und Nutzungsbedingungen.

⚠ WARNUNG: Verwenden Sie ausschließlich die oben aufgeführten Batterien. Die Verwendung anderer Batterien kann zu Verletzungen und/oder einem Brand führen.

Symbole

Im Folgenden sind die Symbole für die Verwendung des Geräts

Achte vor Verwendung auf Verständnis der Bedeutung.



- Lesen Sie die Betriebsanleitung.



- Nur für Länder der EU. Weil im Gerät gefährliche Komponenten vorhanden sind, kann es zu negativen Auswirkungen durch die elektronischen Abfallgeräte, Akkumulatoren und Batterien auf die Umgebung und die Gesundheit vorkommen. Entsorge bitte keine Elektronikgeräte oder Batterien durch den Hausmüll! Der europäischen Richtlinie über elektronische Abfallgeräte bei Akkumulatoren und Batterien nach, sowie bei deren Anpassung an das nationale Recht, muss man elektrische Abfallgeräte, Batterien und Akkumulatoren getrennt lagern und an eine separate Sammelstellen für Siedlungsabfällen liefern, die entsprechenden Umweltschutzbestimmungen erfüllen. Dieses Symbol wird durch den durchgestrichenen Radbehälter am Gerät angezeigt.



- Optische Strahlung (UV und IR). Minimale Exposition für Augen oder Haut.



- Nicht direkt in die eingeschaltete Lampe blicken.



- Benutze eine passende Abschirmung oder Augenschutz.



- Dabei muss man sehr vorsichtig und aufmerksam sein!

WICHTIGE SICHERHEITSANWEISUNGEN

⚠ WARNUNG: Wenn Sie elektrische Geräte verwenden, sollten Sie stets einige der grundlegenden Sicherheitsvorkehrungen beachten, um die Gefahr eines Brandes, elektrischen Schlags oder von Verletzungen zu senken:

ALLE ANWEISUNGEN DURCHLESEN.

1. Sehen Sie nicht direkt ins Licht und richten Sie das Licht nicht direkt auf Augen. Dies könnte zu Verletzungen an den Augen führen.
2. Decken Sie die Lampe nicht mit einem Tuch oder mit Karton ab, da dies einen Brand verursachen könnte.
3. Setzen Sie es keinem Regen oder Schnee aus. Nicht in Wasser waschen.
4. Berühren Sie das Innere des Geräts nicht mit Pinzetten, Metallwerkzeugen usw.
5. Wenn das Gerät nicht verwendet wird, müssen Sie es stets abschalten und die Batterie aus dem Gerät entfernen.
6. Verpassen Sie dem Gerät keine Erschütterungen durch Fallenlassen, Schläge usw.

7. Sicherheitsinformationen für tragbare Leuchten mit Batterien.
 - Die Batterien sollten gemäß den örtlichen Vorschriften für Gefahrenstoffe entsorgt werden.
 - Die Batterie darf nicht verbrannt werden.
8. Zusätzliche Hinweise für Leuchtmittel.
 - Die Lichtquelle dieser Leuchte darf nur vom Hersteller, dessen Händler oder von einer ähnlich qualifizierten Person ausgewechselt werden.
9. Nutzung und Pflege der Batterie.
 - **WARNUNG:** Lesen Sie alle Sicherheitshinweise und Anweisungen. Die Nichtbeachtung der Warnungen und Anweisungen kann zu Stromschlägen, Bränden und/oder schweren Verletzungen führen.
 - Vermeiden Sie ungewollte Inbetriebnahme. Achten Sie darauf, dass der Schalter in der Aus-Position steht, bevor Sie die Batterien einsetzen, das Gerät hochheben oder herumtragen. Wenn Sie das Gerät mit dem Finger am Schalter tragen oder gleichzeitig einschalten, kann dies zu Unfällen führen.
 - Nehmen Sie die Batterien aus dem Gerät, bevor Sie Änderungen vornehmen, Zubehör auswechseln oder das Gerät lagern. Solche Vorsichtsmaßnahmen senken das Risiko, dass das Gerät versehentlich in Betrieb geht.
 - Laden Sie das Gerät nur mit dem vom Hersteller zugelassenen Ladegerät auf. Ein Ladegerät, das für einen Batterietyp geeignet ist, kann bei anderen Batterietypen zu einer Brandgefahr führen.
 - Verwenden Sie Geräte ausschließlich mit den entsprechenden Batterien. Wenn Sie andere Batterien verwenden, kann dies zu Verletzungen oder einem Brand führen.
 - Wenn Sie die Batterie nicht verwenden, halten Sie sie von sonstigen Metallgegenständen wie Heftklammern, Münzen, Schlüsseln, Nägel, Schrauben oder sonstigen kleinen Metallgegenständen fern, die einen Kurzschluss auslösen könnten. Verbrennungen oder Brand können durch das Kurzschließen der Batterieklemmen entstehen.
 - Wenn Sie die Batterien missbräuchlich verwenden, kann Flüssigkeit aus der Batterie austreten; vermeiden Sie direkten Kontakt mit der Flüssigkeit. Falls es doch versehentlich zu einem Kontakt kommt, waschen Sie Ihre Hände mit Wasser. Falls die Flüssigkeit in die Augen gelangt, suchen Sie zusätzlich medizinische Hilfe auf. Flüssigkeiten, die aus der Batterie austreten, können Reizungen oder Verbrennungen verursachen.
 - Verwenden Sie keine Batterien oder Geräte, die beschädigt oder modifiziert wurden. Beschädigte oder modifizierte Batterien können sich unvorhersehbar verhalten, was zu einem Brand oder einer Explosion führen kann oder ein Verletzungsrisiko darstellt.
 - Setzen Sie eine Batterie keinem offenem Feuer oder sehr hohen Temperaturen aus. Wenn Sie das Gerät Feuer oder einer Temperatur über 130 °C (265 °F) aussetzen, kann dies zu einer Explosion führen.
 - Halten Sie sich an alle Anweisungen zum Aufladen der Batterie und halten Sie sich an die in den Anweisungen angegebenen Temperatureinschränkungen. Unsachgemäßes Aufladen oder Aufladen bei Temperaturen außerhalb der festgelegten Grenzwerte kann dazu führen, dass die Batterie beschädigt wird, oder das Brandrisiko steigt.
 - Lassen Sie Wartungsarbeiten nur von qualifizierten Arbeitern mit passenden Ersatzteilen durchführen. Dadurch wird die Sicherheit des Produkts gewährleistet.
 - Modifizieren Sie das Gerät oder die Batterien nicht und versuchen Sie nicht, diese zu reparieren, außer entsprechend den Nutzungs- und Pflegeanweisungen.

10. Sicherheitshinweise der Batterie.

- Bevor Sie Batterien verwenden, lesen Sie alle Anweisungen und Sicherheitsmarkierungen auf (1) dem Ladegerät, (2) der Batterie und (3) dem Produkt durch, in welches die Batterie eingesetzt wird.
 - Schließen Sie die Batterien nicht kurz und modifizieren Sie sie nicht. Dies kann zu einem Brand, extremer Hitze oder einer Explosion führen.
 - Falls die Betriebsdauer sich wesentlich verkürzt, stellen Sie unverzüglich den Betrieb ein. Es besteht die Gefahr von Überhitzung, möglichen Verbrennungen und es kann sogar zu einer Explosion kommen.
 - Falls Sie Elektrolyte in die Augen kriegen, spülen Sie diese mit sauberem Wasser aus und suchen Sie unverzüglich medizinische Hilfe auf. Es besteht die Gefahr, das Augenlicht zu verlieren.
 - Schließen Sie die Batterien nicht kurz.
 - Lagern und verwenden Sie das Werkzeug und die Batterien nicht an Orten mit Temperaturen über 50 °C (122 °F).
 - Schlagen Sie keine Nägel in die Batterie, schneiden Sie sie nicht auf, zerquetschen Sie sie nicht, werfen Sie sie nicht herunter und lassen Sie sie nicht fallen und schlagen Sie keine harten Gegenstände darauf. Dies kann zu einem Brand, extremer Hitze oder einer Explosion führen.
 - Verwenden Sie keine beschädigte Batterie.
 - Die Lithium-Ionen-Batterien unterliegen den gesetzlichen Anforderungen der gefährlichen Frachten. Für kommerzielle Transporte, z.B. von dritten Parteien, Speditionsunternehmen, muss man besondere Anforderungen an Verpackung und Kennzeichnung beachten. Bei der Vorbereitung der Versandwaren müssen Sie einen Fachmann für Gefahrgüter zu Rate ziehen. Bitte beachten Sie auch die möglicherweise genaueren nationalen Vorschriften. Kleben Sie offene Kontakte ab und verpacken Sie die Batterie so, dass sie sich in der Verpackung nicht frei bewegen kann.
 - Verwenden Sie die Batterien nur mit den von Makita angegebenen Produkten. Wenn Sie die Batterien in ungeeigneten Produkten verwenden, kann dies zu einem Brand, starker Hitze, einer Explosion oder dem Auslaufen von Elektrolyten führen.
 - Falls das Werkzeug längere Zeit nicht verwendet wird, muss die Batterie aus dem Werkzeug entfernt werden.
 - Während und nach der Nutzung kann sich die Batterie erhitzen, was zu einem Brand oder zu schleichendem Brand führen kann. Achten Sie darauf, die heißen Batterien sorgfältig zu behandeln.
 - Berühren Sie den Anschluss des Werkzeugs nicht unmittelbar nach dem Gebrauch, da es heiß genug werden kann, um Verbrennungen zu verursachen.
 - Es dürfen keine Späne, Staub oder Erde in die Anschlüsse, Löcher und Rillen der Batterie gelangen. Es kann zu schlechter Leistung oder zum Ausfall des Werkzeugs oder der Batterie führen.
 - Sie dürfen die Batterie nicht in der Nähe von Hochspannungsleitungen verwenden, es sei denn das Werkzeug ist darauf ausgelegt. Dies kann zu schlechter Leistung oder einem Ausfall des Werkzeugs oder des Batteriefachs führen.
 - Halten Sie die Batterie von Kindern fern.
- #### 11. Tipps für eine maximale Lebensdauer der Batterie.
- Laden Sie die Batterie auf, bevor sie vollständig entladen ist. Sollten Sie merken, dass die Leistung nachlässt, halten Sie das Werkzeug an und laden Sie die Batterien auf.

- Laden Sie keine vollständig geladene Batterie auf. Ein Überladen verkürzt die Lebensdauer der Batterie.
- Laden Sie die Batterie bei Zimmertemperatur zwischen 10 - 40 °C (50 - 104 °F) auf. Bevor Sie eine heiße Batterie aufladen, sollten Sie sie abkühlen lassen.
- Entfernen Sie die Batterie aus dem Werkzeug oder dem Ladegerät, wenn Sie sie nicht verwenden.
- Laden Sie die Batterie auf, bevor Sie sie längere Zeit nicht verwenden (länger als sechs Monate).

⚠ VORSICHT: Verwenden Sie ausschließlich originale Makita-Batterien. Wenn Sie keine originalen Makita-Batterien verwenden, oder Batterien, die modifiziert wurden, besteht die Gefahr, dass die Batterie platzt, was zu einem Brand, Verletzungen oder Schäden führen kann. Außerdem verfällt die Makita-Garantie für das Makita-Werkzeug und das Ladegerät.

Behalte alle Warnungen und Anweisungen für spätere Verwendung.

FUNKTIONSBESCHREIBUNG

⚠ VORSICHT:

- Achten Sie stets darauf, dass das Gerät abgeschaltet ist und dass die Batterie entfernt wurde, bevor Sie die Funktionen des Geräts einstellen oder überprüfen.

Installation oder Entfernung der Batterie

⚠ VORSICHT:

- **Halte das Gerät und die Batterie beim installieren oder Entfernen der Batterie fest.** Wenn Sie Gerät oder Batterie nicht gut festhalten, können Ihnen diese aus den Händen gleiten und zu Schäden am Gerät oder der Batterie sowie zu Verletzungen führen.
- Achte darauf, beim Laden der Batterie und auch beim Schließen der Batterieabdeckung keine Finger zwischen dem Gerät und der Batterie einzuklemmen.

Löse zum Installieren des Batteriefachs die Verriegelung der Abdeckung und öffne danach die Batterieabdeckung. (**Fig. 1**) Setze die Batterie ein. Richte den hervorstehenden Teil des Batteriefachs in die Aussparung des Gehäuses ein und lasse es einrasten. Legen Sie die Batterie vollständig ein, bis Sie ein kleines Klicken hören können. Wenn Sie die rote Anzeige auf der Oberseite der Taste sehen, ist die Batterie richtig eingerastet. Schließe dann die Batterieabdeckung. Um die Batterie zu entfernen, ziehe sie aus dem Werkzeug heraus, und drücke dabei gleichzeitig die Taste auf der Vorderseite des Einsatzes. (**Fig. 2**)

⚠ VORSICHT:

- Die Batterie muss immer vollständig installiert werden. Falls Sie das nicht tun, kann es passieren, dass die Batterie aus dem Gerät fällt, was zu Verletzungen führen kann.
- Drücken Sie die Batterie nicht gewaltsam in Position. Falls die Batterie nicht leicht einzusetzen ist, machen Sie etwas falsch.

Anzeige der verbleibenden Batteriekapazität (Fig. 3)

(Nur für Batterien mit Anzeige)

Drücken Sie die Prüftaste an der Batterie, um die restliche Batteriekapazität anzuzeigen. Die Anzeigelampe leuchtet einige Sekunden lang auf.

Anzeigelampen			Verbleibende Kapazität
Beleuchtet	Aus	Blinkend	
			75% bis 100%
			50% bis 75%
			25% bis 50%
			0% bis 25%
			Lade die Batterie auf.
			Batterie könnte defekt sein.

HINWEIS:

- Die Nutzungsbedingungen können von der Umgebungstemperatur beeinflusst werden, dadurch kann die Anzeige ein wenig von der tatsächlichen Kapazität abweichen.
- Die erste (ganz linke) Anzeigelampe leuchtet auf, wenn der Batterieschutz in Betrieb ist.

Bei Verwendung von nicht originalen oder geänderten Batterien von Makita wird die Garantie von Makita für das Gerät und Ladegerät von Makita ungültig.

Einschalten der Auswahl von Licht- und Helligkeitsmodus (Fig. 4)

- Schalter: Nachdem der Schalter einmal gedrückt wurde, wird das Licht eingeschaltet (der letzte eingestellte Helligkeitsmodus wird benutzt). Nachdem der Schalter erneut gedrückt wird, erlischt das Licht.
- Helligkeitsmodus Auswahl: Helligkeitssteigerung: Hoher Modus/Niedriger Modus/Hoher Modus für jedes Drücken, nachdem das Licht leuchtet.

Batterieschutzsystem (Fig. 5)

Das Gerät hat ein Batterieschutzsystem, damit wird die Batterielebensdauer verlängert. Nachdem die Batterie schwach geworden ist, werden LED-Lichter ausgeschaltet, bis auf dieses eine angezeigte LED. Dann, ungefähr 5-10 bis Minuten später, wird vom System die Stromversorgung automatisch abgeschaltet.

Bedienung

⚠ VORSICHT:

- Das Gerät muss immer auf einen flachen und stabilen Ort gestellt werden. Ansonsten könnte durch einen Sturz ein Unfall passieren.

Lichtwinkel Einstellung (Fig. 6)

Löse die Drehknöpfe auf beiden Seiten. Passe den Lichtwinkel an (Einstellungsbereich beträgt 240°). Ziehe dann die Drehknöpfe wieder fest.

⚠ VORSICHT:

Passe darauf auf, dass beim Einstellen des Lichtwinkels nicht die Finger eingeklemmt werden.

Stativ Verwendung (optionales Zubehör)

⚠ VORSICHT:

- Lesen Sie die Anleitungen für die Verwendung des Zubehörs bitte sorgfältig durch, bevor es für das Licht benutzt wird. Man kann das Stativ beleuchten, um somit die Verwendung einfacher zu gestalten. (Fig. 7)

⚠ VORSICHT:

- Passe auf und lasse das Gerät nicht fallen, wenn man es auf das Stativ anbringt.
- Stelle das Stativ auf eine flache und stabile Oberfläche, um somit einen Fall zu verhindern.
- Breite die Beine des Stativs so weit aus wie möglich.
- Benutze das Stativ nicht bei starkem Wind.
- Bestätige, dass das Gerät sicher am Stativ befestigt wurde.
- Wenn man das Stativ tragen oder die Beine des Stativs zusammenklappen will, muss das Gerät vorerst entfernt werden.
- Achte beim Schließen des Stativs darauf, die Hände nicht mit den Beinen des Stativs zu verfangen.

WARTUNG

⚠ VORSICHT:

- Achten Sie stets darauf, dass das Werkzeug ausgeschaltet ist und das die Batterie entfernt wurde, bevor Sie Inspektions- oder Wartungsarbeiten durchführen.
- Verwenden Sie niemals Benzin, Leichtbenzin, Verdünnern, Alkohol oder ähnliches. Dies kann zu Verfärbungen, Verformungen oder Rissen führen. Wartungsarbeiten dürfen vom Benutzer nur durchgeführt werden, wenn diese in dieser Bedienungsanleitung beschrieben sind. Alle anderen Arbeiten müssen vom autorisierten Makita-Service durchgeführt werden.

Reinigung

⚠ VORSICHT:

- Wasche niemals das Gerät in Wasser. Wische im Laufe der Zeit die Außenseite (Gerätekörper) des Geräts mit einem in feuchten Seifenwassertuch.

Optionales Zubehör

⚠ VORSICHT:

- Dieses Zubehör oder Befestigung wird für die Verwendung mit dem in der Anleitung angegebenen Makita-Gerät empfohlen. Es kann zu Verletzungen durch Verwendung von anderem Zubehör oder Befestigung kommen. Benutze das Zubehör oder Befestigung nur für die angegebenen Absichten.

Wenn weitere Informationen zu diesem Zubehör gebräucht werden, sollte man sich an das lokale Makita-Servicecenter wenden.

- Makita Original Batterie und Ladegerät
- Stativ [Teil-Nr.: GM0002073]

HINWEIS:

- Manche Gegenstände in der Liste gehören möglicherweise zum Standardzubehör des Gerätepakets. Diese sind je nach Land unterschiedlich.

ITALIANO (Istruzioni originali)

Spiegazione con panoramica generale

- | | | |
|--------------------------|-------------------------|-------------------------------------|
| 1. Blocco della cover | 2. Cover della batteria | 3. Spie luminose |
| 4. Pulsante di controllo | 5. Interruttore | 6. Selezione modalità di luminosità |
| 7. Manopola | | |

DESCRIZIONI

Modello:	ML003G
LED	20 pezzi, 12 W
Fonte di alimentazione	14,4/18/36V CC
Dimensioni (L × P × H)	249 mm × 298 mm × 280 mm
Peso netto	3,4 kg
Area di ricezione della pressione	0,06 m ²
Livello di protezione	IP65

- Le indicazioni possono variare da paese a paese.
- Le dimensioni vengono calcolate con la maniglia abbassata.
- Il peso non include la cartuccia della batteria.
- A causa del nostro continuo programma di ricerca e sviluppo, le indicazioni ivi contenute sono soggette a modifiche senza preavviso.

Cartuccia della batteria applicabile e tempo di funzionamento

Tensione	Cartuccia della batteria applicabile	Tempo di funzionamento (approssimativo)	
		Alto	Basso
14,4V	BL1415N	1,6 ore	4,0 ore
	BL1430B	3,0 ore	8,0 ore
	BL1440	4,0 ore	10 ore
	BL1460B	5,5 ore	13 ore
18V	BL1815N	2,0 ore	5,0 ore
	BL1820B	2,9 ore	7,0 ore
	BL1830B	4,0 ore	9,0 ore
	BL1840B	5,5 ore	13 ore
	BL1850B	7,0 ore	17 ore
	BL1860B	8,5 ore	21 ore
36V	BL4020	5,0 ore	12 ore
	BL4025	6,0 ore	14 ore
	BL4040	10 ore	22 ore
	BL4050F	13 ore	30 ore

- Alcune cartucce delle batterie sopra elencate potrebbero non essere disponibili a seconda della propria regione di residenza.
- I tempi di funzionamento possono differire in base al tipo della batteria, allo stato di ricarica e alle condizioni di uso.

⚠ AVVERTENZA: Utilizzare esclusivamente le batterie sopra elencate. L'uso di qualsiasi altra batteria può causare lesioni e/o incendi.

Simboli

Qui di seguito, sono mostrati i simboli utilizzati per il dispositivo.

Assicurati di aver compreso il loro significato prima dell'utilizzo.



- Leggere il manuale di istruzioni.



- Solo per i paesi dell'UE. A causa della presenza di componenti pericolosi all'interno del dispositivo, i rifiuti di apparecchiature elettriche ed elettroniche, accumulatori e batterie possono avere un impatto negativo sull'ambiente e sulla salute umana.



- Non smaltire apparecchiature elettriche ed elettroniche o batterie assieme ai rifiuti domestici! In conformità con la Direttiva Europea relativa ai rifiuti di apparecchiature elettriche ed elettroniche, accumulatori e batterie e rifiuti di accumulatori e batterie, così come il loro adattamento alla legislazione nazionale, i rifiuti di apparecchiature elettriche, batterie e accumulatori devono essere conservati in modo separato e consegnati ad un punto di raccolta separato apposto di rifiuti urbani, agendo nel rispetto delle norme in materia di tutela ambientale. Questo è indicato dal simbolo che raffigura un bidone della spazzatura barrato posizionato sul dispositivo.



- Radiazione ottica (UV e IR). Ridurre al minimo l'esposizione agli occhi o alla pelle.



- Non fissare la lampada operatoria.



- Usare delle schermature appropriate o delle protezioni per gli occhi.



- Fare particolare attenzione!

ISTRUZIONI IMPORTANTI RELATIVE ALLA SICUREZZA

⚠ AVVERTENZA: Quando si utilizzano gli apparecchi, è necessario seguire sempre le precauzioni di sicurezza di base per ridurre il rischio di incendi, scosse elettriche e lesioni personali, tra cui le seguenti:

LEGGERE TUTTE LE ISTRUZIONI.

1. Non guardare direttamente la luce o non puntare la luce verso gli occhi. Gli occhi possono esserne danneggiati.
2. Non coprire la lampada con panno, cartone, ecc. Ciò potrebbe provocare la formazione di una fiamma.
3. Proteggere l'apparecchio da pioggia o neve. Non lavarlo in acqua.
4. Non toccare l'interno dell'apparecchio pinzette, strumenti metallici, ecc.
5. Quando l'apparecchio non è in uso, spegnere sempre e rimuovere la batteria dall'apparecchio.
6. Non fare cadere l'apparecchio, non esporlo a urti, ecc.

7. Informazioni di sicurezza per apparecchi portatili a batteria.
 - Lo smaltimento delle batterie deve essere conforme alle normative locali sullo smaltimento dei materiali pericolosi.
 - Non bruciare la batteria.
8. Informazioni supplementari per gli apparecchi di illuminazione.
 - La sorgente luminosa contenuta in questo apparecchio può essere sostituita solo dal produttore, dal suo agente di assistenza o da una persona qualificata.
9. Utilizzo e manutenzione dell'utensile a batteria.
 - **AVVERTENZA:** Leggere tutte le avvertenze di sicurezza e le istruzioni. L'inosservanza delle avvertenze e delle istruzioni può causare scosse elettriche, incendi e/o gravi lesioni.
 - Evitare l'avviamento accidentale. Accertarsi che l'interruttore sia in posizione off prima di collegare il pacco batteria, prelevare o trasportare l'apparecchio. Il trasporto dell'apparecchio con il dito sull'interruttore o dell'apparecchio energizzato che ha l'interruttore acceso, è indice di incidenti.
 - Scollegare il pacco batteria dall'apparecchio prima di effettuare regolazioni, cambiare gli accessori o riporre l'apparecchio. Tali misure di sicurezza preventive riducono il rischio di avviamento accidentale dell'apparecchio.
 - Ricaricare solo con il caricabatterie specificato dal produttore. Un caricabatterie adatto ad un tipo di batteria può creare il rischio di incendio se utilizzato con un altro tipo di batteria.
 - Utilizzare gli apparecchi solo con i pacchi batterie appositamente predisposti. L'uso di altri pacchi batteria può creare un rischio di lesioni e di incendio.
 - Quando il pacco batteria non viene utilizzato, tenerlo lontano da altri oggetti metallici, come graffette, monete, chiavi, chiodi, viti o altri piccoli oggetti metallici, che possono effettuare un collegamento da un terminale all'altro. Il cortocircuito dei terminali della batteria potrebbe causare bruciate o incendi.
 - In condizioni abusive, il liquido può essere espulso dalla batteria; evitare il contatto. In caso di contatto accidentale, sciacquare con acqua. Se il liquido entra in contatto con gli occhi, consultare inoltre un medico. Il liquido espulso dalla batteria può causare irritazione o ustioni.
 - Non utilizzare batterie o apparecchi danneggiati o modificati. Batterie danneggiate o modificate possono presentare un comportamento imprevedibile con conseguente rischio di incendio, esplosione o rischio di lesioni.
 - Non esporre un pacco batterie o un apparecchio al fuoco o a temperature eccessive. L'esposizione al fuoco o a temperature superiori a 130 °C (265 °F), può causare esplosione.
 - Seguire tutte le istruzioni di carica e non caricare il pacco batteria o l'apparecchio al di fuori dell'intervallo di temperatura specificato nelle istruzioni. Una carica impropria o a temperature al di fuori dell'intervallo di temperatura specificato può danneggiare la batteria e aumentare il rischio di incendio.
 - Far eseguire la manutenzione da un riparatore qualificato utilizzando solo pezzi di ricambio identici. In questo modo si garantisce il mantenimento della sicurezza del prodotto.
 - Non modificare o tentare di riparare l'apparecchio o il pacco batteria se non come indicato nelle istruzioni per l'uso e la manutenzione.

10. Istruzioni di sicurezza importanti relative alla cartuccia della batteria.
- Prima di utilizzare la cartuccia della batteria, leggere tutte le istruzioni e i segni di attenzione (1) sul caricabatterie, (2) sulla batteria e (3) sul prodotto che utilizza la batteria.
 - Non smontare o manomettere la cartuccia della batteria. Può provocare un incendio, un calore eccessivo o un'esplosione.
 - Se il tempo di funzionamento si è ridotto eccessivamente, interrompere immediatamente l'utilizzo. Ciò può comportare il rischio di surriscaldamento, possibili ustioni e persino un'esplosione.
 - Se l'elettrolito entra negli occhi, sciacquarli con acqua pulita e consultare immediatamente un medico. Ciò può comportare la perdita della vista.
 - Non causare il cortocircuito della cartuccia della batteria.
 - Non conservare e usare l'apparecchio e la cartuccia della batteria in luoghi dove la temperatura può raggiungere o superare i 50 °C (122 °F).
 - Non inchiodare, tagliare, frantumare, schiacciare, lanciare, far cadere la cartuccia della batteria o colpire la cartuccia della batteria con un oggetto duro. Ciò può provocare un incendio, un calore eccessivo o un'esplosione.
 - Non utilizzare una batteria danneggiata.
 - Le batterie agli ioni di litio contenute sono soggette ai requisiti della Legislazione sulle Merci Pericolose. Per i trasporti commerciali da parte ad esempio di terze parti e agenti spedizionieri, devono essere seguiti dei requisiti speciali per l'imballaggio e l'etichettatura. Per la preparazione dell'articolo da spedire è necessario consultare un esperto di materiali pericolosi. Si prega di osservare anche le eventuali disposizioni nazionali più dettagliate. Coprire con un nastro adesivo i contatti scoperti e imballare la batteria in modo tale che non possa muoversi nell'imballaggio.
 - Utilizzare le batterie solo con i prodotti indicati da Makita. L'installazione delle batterie su prodotti non conformi può provocare incendi, eccessivo calore, esplosione o perdita di elettrolita.
 - Se l'utensile non viene utilizzato per un lungo periodo di tempo, la batteria deve essere rimossa dall'utensile.
 - Durante e dopo l'uso, la cartuccia della batteria può assumere calore che può causare ustioni o ustioni a bassa temperatura. Prestare attenzione alla manipolazione delle cartucce a batteria calda.
 - Non toccare il terminale dell'utensile subito dopo l'uso perché potrebbe diventare abbastanza caldo da causare ustioni.
 - Non lasciare che schegge, polvere o sporcizia si incastrino nei terminali, nei fori e nelle scanalature della cartuccia della batteria. Ciò può comportare prestazioni scadenti o il guasto dell'utensile o della cartuccia della batteria.
 - A meno che l'utensile non supporti l'uso in prossimità di linee elettriche ad alta tensione, non utilizzare la cartuccia della batteria in prossimità di linee elettriche ad alta tensione. Ciò può comportare malfunzionamenti o il guasto dell'utensile o della cartuccia della batteria.
 - Tenere la batteria lontano dai bambini.
11. Suggerimenti per mantenere la massima durata della batteria.
- Caricare la cartuccia della batteria prima di scaricarla completamente. Spegnerne sempre dell'apparecchio e ricaricare la cartuccia della batteria quando l'apparecchio mostra un calo di potenza.
 - Non ricaricare mai una batteria completamente carica. Una carica eccessiva riduce la durata della batteria.

- Caricare la batteria a temperatura ambiente a 10 °C - 40 °C (50 °F - 104 °F). Lasciare raffreddare una batteria calda prima di caricarla.
- Quando non si utilizza la cartuccia della batteria, rimuoverla dall'utensile o dal caricabatterie.
- Caricare la cartuccia della batteria se non viene utilizzata per un lungo periodo (più di sei mesi).

⚠ ATTENZIONE: Utilizzare solo batterie originali Makita. L'uso di batterie non originali Makita, o di batterie che sono state alterate, può provocare lo scoppio della batteria causando incendi, lesioni personali e danni. Si annulla anche la garanzia Makita per l'utensile e il caricabatterie Makita.

Conservare tutte le avvertenze e le istruzioni per un riferimento futuro.

DESCRIZIONE FUNZIONALE

⚠ ATTENZIONE:

- Assicurarsi sempre che l'apparecchio sia spento e che la batteria sia stata rimossa prima di regolare o controllare il funzionamento dell'apparecchio.

Installazione o rimozione della CARTUCCIA DELLA batteria

⚠ ATTENZIONE:

- **Durante l'installazione o la rimozione della batteria, tenere in maniera calda il dispositivo e la cartuccia della batteria.** La mancata presa calda dell'apparecchio e della cartuccia della batteria può causare lo scivolamento dalle mani e causare danni all'apparecchio e alla cartuccia della batteria e lesioni personali.
- Fare attenzione che le dita non vengano intrappolate fra il dispositivo e la cartuccia della batteria quando si carica quest'ultima e tra il dispositivo e la cover della batteria quando si chiude la cover.

Per installare la cartuccia della batteria, rilasciare il blocco della cover e aprirla. **(Fig. 1)**

Inserire la cartuccia della batteria. Allineare la linguetta presente sulla cartuccia con la scanalatura dell'alloggiamento e inserirla in posizione. Inserirlo completamente fino a quando non si blocca in posizione con un piccolo clic. Se l'indicatore rosso sul lato superiore del pulsante non è completamente bloccato. Quindi chiudere la cover della batteria.

Per rimuovere la cartuccia della batteria, farla scorrere dallo strumento facendo scorrere il pulsante sulla parte anteriore della cartuccia. **(Fig. 2)**

⚠ ATTENZIONE:

- Installare sempre completamente in posizione la cartuccia della batteria. In caso contrario, potrebbe cadere accidentalmente dall'apparecchio, causando lesioni all'utente o alle persone che lo circondano.
- Non installare la cartuccia della batteria con la forza. Se la cartuccia non scorre facilmente, non viene inserita correttamente.

Indica la capacità rimanente della batteria (Fig. 3)

(Solo per cartucce della batteria con indicatore)

Premere il pulsante di controllo sulla cartuccia della batteria per indicare la capacità residua della batteria. Le spie si accendono per alcuni secondi.

Spie luminose			Capacità rimanente
■	□	▧	
Illuminato	Spento	Lampeggiante	
■ ■ ■ ■			Dallo 75% al 100%
■ ■ ■ □			Dallo 50% al 75%
■ ■ □ □			Dallo 25% al 50%
■ □ □ □			Dallo 0% al 25%
▧ □ □ □			Caricare la batteria.
■ ■ □ □	↑	↓	La batteria potrebbe non funzionare correttamente.

NOTA:

- A seconda delle condizioni di utilizzo e della temperatura ambiente, l'indicazione potrebbe differire leggermente dalla capacità effettiva.
- La prima spia (all'estrema sinistra) si accenderà quando il sistema di protezione della batteria funziona.

L'utilizzo di batterie Makita non originali o che sono state alterate invaliderà la garanzia Makita per il dispositivo Makita e il caricabatterie.

Accensione della selezione della modalità luce e luminosità (Fig.4)

1. Interruttore: Premere una volta l'interruttore e la luce si accende (Con la stessa modalità di luminosità dell'ultima impostazione). Premere nuovamente l'interruttore e la luce si spegne.
2. Selezione modalità di luminosità: La sequenza della luminosità è: Modalità alta/Modalità bassa/Modalità alta per ogni pressione quando la luce è accesa.

Sistema di protezione della batteria (Fig.5)

Il dispositivo è dotato di un sistema di protezione della batteria per prolungarne la durata di utilizzo. Quando la batteria si scarica, gli indicatori luminosi al LED si spengono tranne un LED come illustrato. Dopo di che, circa cinque-dieci minuti dopo, il sistema interrompe in automatico l'alimentazione.

FUNZIONAMENTO

⚠ ATTENZIONE:

- Mettere sempre il dispositivo su una superficie piana e stabile. Altrimenti, potrebbe verificarsi una caduta.

Regolazione dell'inclinazione della luce (Fig.6)

Allentare le manopole su entrambi i lati. Regolare l'angolo della luce (l'intervallo di regolazione è 240°). Dopo di che, stringere di nuovo le manopole.

⚠ ATTENZIONE:

Fare attenzione a non intrappolare le dita mentre si regola l'angolazione della luce.

L'uso con treppiede (accessori opzionali)

⚠ ATTENZIONE:

- Leggere con attenzione il manuale di istruzioni degli accessori prima di utilizzarli con la luce.

È possibile mettere la luce sul treppiede per facilitare l'operazione. (Fig. 7)

⚠ ATTENZIONE:

- Fare attenzione a non far cadere il dispositivo quando si collega al treppiede.
- Mettere il treppiede su una superficie piana e stabile per evitare che questo cada.
- Allargare al massimo le gambe del treppiede.
- Non utilizzare il treppiede se vi è forte vento.
- Assicurarsi che il dispositivo sia fissato in maniera salda al treppiede.
- Rimuovere il dispositivo quando si trasporta il treppiede o quando si piegano le gambe del treppiede.
- Fare attenzione a non incastrare la mano nelle gambe del treppiede quando si chiude.

MANUTENZIONE

⚠ ATTENZIONE:

- Prima di procedere a qualsiasi controllo o manutenzione, assicurarsi sempre che l'apparecchio sia spento e che la cartuccia della batteria sia stata rimossa.
- Non utilizzare mai benzina, benzina, diluenti, alcool o simili. Possono verificarsi scolorimento, deformazioni o crepe.

Possono essere realizzati dall'utente solo i lavori di manutenzione che sono descritti in questo manuale di istruzioni. Qualsiasi altro lavoro deve essere eseguito dai centri di assistenza autorizzati Makita.

Pulizia

⚠ ATTENZIONE:

- Non lavare mai il dispositivo in acqua.
- Di tanto in tanto pulire l'esterno (corpo del dispositivo) del dispositivo utilizzando un panno inumidito con acqua saponosa.

ACCESSORI A SCELTA

⚠ ATTENZIONE:

- Questi accessori o attacchi sono consigliati per l'utilizzo insieme al vostro dispositivo Makita specificato in questo manuale. L'utilizzo di altri accessori o attacchi potrebbe causare un rischio di lesioni alle persone. Utilizzare solo accessori o attacchi per lo scopo previsto.

Se fosse necessaria assistenza per maggiori dettagli su questi accessori, chiedere al proprio centro di assistenza Makita locale.

- Batteria e caricabatteria originali Makita
- Treppiede [Parte N.: GM00002073]

NOTA:

- Alcuni elementi dell'elenco possono essere inclusi nella confezione del dispositivo come accessori standard. Possono variare da paese a paese.

NEDERLANDS (Originele instructies)

Uitleg van algemeen aanzicht

- | | | |
|-----------------|--------------------|------------------------------|
| 1. Deksel | 2. Batterij deksel | 3. Indicatielampjes |
| 4. Controleknop | 5. Schakelen | 6. De helderheidsmodus optie |
| 7. Knop | | |

SPECIFICATIES

Model:	ML003G
LED	20pcs, 12W
Bron van kracht	14,4/18/36V DC
Afmetingen (L × B × H)	249 mm × 298 mm × 280 mm
Nettogewicht	3,4 kg
Druk ontvangen gebied	0,06 m ²
Graad van bescherming	IP65

- Specificaties kunnen van land tot land verschillen.
- De afmetingen zijn gekoppeld met de verlaagd positieve van de handgreep.
- Het gewicht bevat geen batterijpatronen.
- Omdat wij een programma van voortdurend onderzoek en ontwikkeling uitvoeren kunnen de specificaties die hierin worden vermeld, zonder voorafgaande kennisgeving worden gewijzigd.

Toepassing batterijpatronen en bedrijfstijd.

Spanning	Toepassing batterijpatronen	Bedrijfstijd (Ongeveer)	
		Hoog	Laag
14,4V	BL1415N	1,6 uur	4,0 uur
	BL1430B	3,0 uur	8,0 uur
	BL1440	4,0 uur	10 uur
	BL1460B	5,5 uur	13 uur
18V	BL1815N	2,0 uur	5,0 uur
	BL1820B	2,9 uur	7,0 uur
	BL1830B	4,0 uur	9,0 uur
	BL1840B	5,5 uur	13 uur
	BL1850B	7,0 uur	17 uur
	BL1860B	8,5 uur	21 uur
36V	BL4020	5,0 uur	12 uur
	BL4025	6,0 uur	14 uur
	BL4040	10 uur	22 uur
	BL4050F	13 uur	30 uur

- Enkele van de batterijpatronen die hierboven worden vermeld, zullen afhankelijk van uw geografische locatie of woonplaats misschien niet verkrijgbaar zijn.
- De bedrijfstijd kan verschil zijn volgens de batterijtype, laadstatus en gebruikstoestand.

⚠ WAARSCHUWING: Gebruik alleen de hierboven vermelde batterijpatronen. Het gebruik van andere batterijpatronen kan letsel en/of brand veroorzaken.

Symbolen

Hieronder zijn de symbolen voor het apparaat getoond. Zorg ervoor dat u de betekenissen kent voordat u het gebruikt.



- Lees de instructiehandleiding.



- Alleen voor EU landen. Vanwege de aanwezigheid van de gevaarlijke componenten in de apparatuur kunnen, afgedankte elektrische en elektronische apparatuur, accu's en batterijen kan een negatieve invloed op het milieu en de menselijke gezondheid hebben. Gooi geen elektrische en elektronische apparaten of batterijen met huishoudelijk afval! In overeenstemming met de Europese Richtlijn over afgedankte elektrische en elektronische apparatuur en over accu's en batterijen, alsmede de aanpassing van het nationale rechten, moeten de afgedankte elektrische apparatuur, batterijen en accu's apart worden opgeslagen en aan een apart locatie voor inzamelen voor stedelijk afval opgeleverd, waar ze behandeld moeten worden in overeenstemming met de voorschriften voor milieubescherming. Het wordt getoond door het symbool van de doorgestreepte bak op wielen die gezet wordt op de apparatuur.



- Optische Stralen (UV en IR). Minimaliseer blootstelling tegen ogen en huid.



- Kijk niet in de werkende lamp.



- Gebruik de goede afscherming of ogen bescherming apparatuur.



- Let goed op!

BELANGRIJKE VEILIGHEIDSINSTRUCTIES

WAARSCHUWING: Wanneer u apparaten gebruikt, moeten eenvoudige veiligheidsmaatregelen altijd worden gevolgd zodat het risico van brand, elektrische schok en persoonlijk letsel wordt beperkt, deze maatregelen zijn onder meer:

LEES ALLE INSTRUCTIES.

1. Kijk niet in het licht, richt het licht niet op ogen. Ogen kunnen beschadigd raken.
2. Bedek de lamp niet met een doek of karton e.d. Anders zou dit brand kunnen veroorzaken.
3. Stel het niet bloot aan regen of sneeuw. Was het niet in water.
4. Raak de binnenzijde van het apparaat niet aan met een tang, metalen gereedschap, enz.
5. Schakel het apparaat altijd uit wanneer het niet in gebruik is en haal de batterijpatroon uit het apparaat.

6. Stoot het apparaat niet en laat het niet vallen, enz.
7. Veiligheidsinformatie voor draagbare armaturen met batterijen.
 - De batterijen moeten worden verwijderd conform de plaatselijke voorschriften die betrekking hebben op de verwijdering van gevaarlijke stoffen.
 - Verbrand de batterij niet.
8. Aanvullende informatie voor armaturen.
 - De lichtbron in dit verlichtingstoestel mag alleen worden vervangen door de fabrikant of zijn servicemonteur of een dergelijke gekwalificeerde persoon.
9. Gebruik en verzorging van de batterij.
 - **WAARSCHUWING:** Lees alle veiligheidswaarschuwingen en instructies. Het niet opvolgen van de waarschuwingen en instructies kan leiden tot elektrische schokken, brand en/of ernstig letsel.
 - Zorg ervoor dat het apparaat niet onbedoeld kan worden ingeschakeld. Controleer dat de schakelaar in de uitstand staat, voordat u de batterij aansluit, of het apparaat oppakt of draagt. Het apparaat dragen met uw vinger op de schakelaar of de batterij plaatsen in en apparaat dat is ingeschakeld, leidt tot ongelukken.
 - Koppel de batterij los van het apparaat voordat u wijzigingen aanbrengt, accessoires wisselt of het apparaat opbergt. Dergelijke preventieve veiligheidsmaatregelen beperken het risico dat het apparaat per ongeluk wordt ingeschakeld.
 - Laad alleen op met de lader die door de fabrikant wordt genoemd. Een lader die geschikt is voor het ene type batterij kan een risico van de hand geven bij gebruik met een andere batterij.
 - Gebruik apparaten uitsluitend met de speciaal aangeduide batterij's. Gebruik van andere batterij's kan een risico geven van letsel en brand.
 - Bewaar een batterij wanneer u deze niet gebruikt op enige afstand van andere metalen voorwerpen, zoals paperclips, munten, sleutels, spijkers, schroeven of andere kleine metalen voorwerpen die een verbinding van de ene pool met de andere tot stand kunnen brengen. Samen verkorting de batterijterminals kan brandwonden of brand veroorzaken.
 - Wanneer de batterij ruw wordt behandeld kan er vloeistof uit komen; vermijd contact hiermee. Als u per ongeluk deze vloeistof aanhaakt, spoel dan met water. Komt de vloeistof in contact met uw ogen, roep dan onmiddellijk medische hulp in. Vloeistof die uit de batterij komt kan irritatie of brandwonden veroorzaken.
 - Gebruik niet batterij's of apparaten die zijn beschadigd of waaraan wijzigingen zijn aangebracht. Beschadigde of gewijzigde batterij's kunnen onvoorspelbaar gedrag vertonen wat kan leiden tot brand, explosie of een risico van letsel.
 - Stel een batterij of apparaat niet bloot aan brand of uitzonderlijk hoge temperaturen. Blootstelling aan brand of een temperatuur boven 130 °C (265 °F) kan een explosie tot gevolg hebben.
 - Volg alle instructies voor het laden en laad de batterij of het apparaat niet uit buiten het temperatuurbereik dat in de instructies wordt vermeld. Het op onjuiste wijze laden of laden buiten het opgegeven temperatuurbereik kan de batterij beschadigen en het risico van brand doen toenemen.
 - Laat servicewerkzaamheden uitvoeren door een gekwalificeerde reparateur die alleen identieke vervangende onderdelen gebruikt. Dit garandeert dat de veiligheid van het product wordt gehandhaafd.
 - Breng geen wijzigingen in het apparaat of de batterij aan en probeer het niet te repareren, behalve als dat wordt aangegeven in de instructies voor gebruik en onderhoud.

10. Belangrijke veiligheidsinstructies voor batterijpatroon.

- lees, voordat u de batterijpatroon gebruikt, alle instructies en markeringen op (1) de batterijlader, (2) de batterij en (3) het product dat de batterij gebruikt.
- De batterijpatroon niet demonteren of bewerken. Dit kan brand, uitzonderlijke warmteontwikkeling of explosie tot gevolg hebben.
- Als de bedrijfstijd aanzienlijk korter is geworden, stop dan onmiddellijk met het gebruik van het product. Doet u dat niet, dan kan dat oververhitting tot gevolg hebben, mogelijke brandwonden en zelfs een explosie.
- Mocht er elektrolyt in uw ogen terechtkomen, spoel uw ogen dan uit met helder water en roept onmiddellijk medische hulp in. Het kan resulteren in gezichtsvermogenverlies.
- Sluit de batterijpatroon niet kort.
- Bewaar en gebruik het gereedschap en de batterijpatroon niet op plaatsen waar de temperatuur 50 °C (122 °F) kan bereiken of overschrijden.
- In de batterijpatroon niet spijkeren, knippen of deze verpletteren, ermee gooien, laten vallen of er met een hard voorwerp op slaan. Dit kan brand, uitzonderlijke warmteontwikkeling of explosie tot gevolg hebben.
- Gebruik niet een beschadigde batterij.
- De bevat lithium-ion batterijen voldoen aan de eisen van de Gevaarlijke Goederen Wetgeving. Voor commercieel vervoer dat uitgevoerd wordt bijvoorbeeld door de derde partijen, moeten de vervoer expediteurs, speciale eisen op de verpakking en etikettering nageleefd worden. Vraag bij de voorbereiding van verzending van een item het advies van een expert op het gebied van gevaarlijke materialen. Neem ook nationaal van kracht zijnde meer gedetailleerde voorschriften in acht. Open contactpunten afdekken met tape of op andere wijze en verpak de batterij zo dat deze zich niet kan verplaatsen in de verpakking.
- Gebruik de batterij's uitsluitend in de producten die door Makita worden aangeduid. Wanneer u de batterij's in producten plaatst die daarvoor niet geschikt zijn, kan dat brand, uitzonderlijke warmteontwikkeling, explosie of lekkage van elektrolyt tot gevolg hebben.
- Als het gereedschap gedurende lange tijd niet wordt gebruikt, moet u de batterij uit het gereedschap halen.
- Tijdens en na gebruik kan de batterijpatroon warmte opnemen die brandwonden of brandwonden bij lage temperatuur kan veroorzaken. Wees voorzichtig bij de omgang met hete batterijpatronen.
- Raak de klem van het gereedschap niet direct na gebruik aan, want het kan heet genoeg worden om brandwonden te veroorzaken.
- Zorg ervoor dat er geen schilfers, stof of aarde in de polen, gaten en groeven van de batterijpatroon terechtkomen. Dit kan leiden tot slechte prestaties of uitval van het gereedschap of de batterijpatroon.
- Tenzij het gereedschap het gebruik in de buurt van hoogspanningsleidingen ondersteunt, mag u de batterijpatroon niet in de buurt van hoogspanningsleidingen gebruiken. Dit kan leiden tot een defect of uitval van het gereedschap of de batterijpatroon.
- Houd de batterij uit de buurt van kinderen.

11. Tips voor een maximale levensduur van de batterij.

- Laad de batterij op voordat deze volledig is ontladen. Stop altijd de werking van het gereedschap en laad de batterijpatroon op wanneer u merkt dat het gereedschap minder vermogen heeft.
- Laad nooit een volledig opgeladen batterijpatroon op. Door de batterij teveel op te laden, verkort u de levensduur van de batterij.

- Laad de batterijpatroon op bij een kamertemperatuur van 10 °C - 40 °C (50 °F - 104 °F). Laat een batterijpatroon afkoelen voordat u deze oplaadt.
- Verwijder de batterijpatroon uit het gereedschap of de lader wanneer u deze niet gebruikt.
- Laad de batterijpatroon op als u deze gedurende een lange tijd niet gebruikt (meer dan zes maanden).

⚠ LET OP: Gebruik alleen originele Makita-batterijen. Gebruik van niet-oorspronkelijke batterijen van Makita, of van batterijen waaraan veranderingen zijn aangebracht, kan ertoe leiden dat de batterij openbaar, wat brand, persoonlijk letsel en schade kan veroorzaken. Ook zal hierdoor de Makita-garantie voor het Makita-gereedschap en de lader komen te vervallen.

Bewaar alle waarschuwingen en instructies voor toekomstige referentie.

FUNCTIONELE BESCHRIJVING

⚠ LET OP:

- Controleer altijd dat het apparaat is uitgeschakeld en de batterijpatroon is verwijderd, voordat u de functie van het apparaat instelt of controleert.

De batterijpatroon plaatsen en uitnemen

⚠ LET OP:

- **Als u de batterijpatroon gaat installeren of verwijderen, moet u het apparaat en de batterijpatroon stevig vasthouden.** Wanneer u het apparaat of de batterijpatroon niet stevig vasthoudt, kunnen deze uit uw handen glijpen en kan dat leiden tot beschadiging van het apparaat en de batterijpatroon en tot persoonlijk letsel.
- Zorg er voorzichtig voor dat u bij het laden van de batterijpatroon geen vinger(en) tussen het apparaat en de batterijpatroon trapt, alsmede bij het sluiten van het batterijdeksel.

Geef het afdeksel los en opent het batterijdeksel om de batterijpatroon te installeren. (Fig. 1)

Voeg de batterijpatroon in. Houd de lip van de batterijpatroon tegenover de groef in de behuizing en schuif de patroon op z'n plaats. Schuif de patroon zo ver mogelijk in het vak tot u een lichte klik hoort. Kunt u de rode indicator aan de bovenzijde van de knop zien, dan is de patroon niet geheel vergrendeld. Dan sluit het batterijdeksel.

Om de batterijpatroon te verwijderen, schuift u deze uit het gereedschap terwijl u de knop op de voorkant van de patroon verschuift. (Fig. 2)

⚠ LET OP:

- Zorg ervoor dat u de batterijpatroon altijd volledig op zijn plaats installeert. Doet u dat niet, dan kan de batterijpatroon uit het apparaat vallen, wat u of iemand bij u kan verwonden.
- Gebruik geen geweld bij het plaatsen van de batterijpatroon. Als u de patroon niet gemakkelijk naar binnen kunt schuiven, plaatst u de batterij niet op juiste wijze.

Geef de resterende batterijcapaciteit aan (Fig. 3)

(Alleen voor de batterijpatroon met indicator)

Druk op de controleknop op de batterijpatroon zodat u kunt zien hoeveel capaciteit de batterij nog heeft. De indicatielampjes lichten enkele seconden op.

Indicatielampjes			Resterende capaciteit
Lichten	Uit	Knipperen	
■	□	▬	
■ ■ ■ ■			75% tot 100%
■ ■ ■ □			50% tot 75%
■ ■ □ □			25% tot 50%
■ □ □ □			0% tot 25%
▬ □ □ □			Batterij opladen.
■ ■ □ □			De batterij kan niet op goede conditie zijn.
□ □ ■ ■			

NB:

- De indicatie kan klein verschillen van de werkelijke capaciteit volgen de gebruiksomstandigheden en de omgevingstemperatuur.
- Het eerste (uiterst linkse) indicatielampje licht op wanneer het beschermingssysteem van de batterij werkt.

Het gebruiken van de niet-echt Makita batterijen of batterijen die zijn gewijzigd zal de Makita garantie voor het Makita-apparaat en de oplader vervallen.

Schakel het licht en helderheidsmodus selectie in (Fig. 4)

- Schakelen: Druk de schakelaar eenmaal op, dan gaat het licht aan (Onder dezelfde helderheidsmodus als de bovenstaande instelling). Druk de schakelaar opnieuw op, dan gaat het licht uit.
- De helderheidsmodus optie: De helderheidsvolgorde is: Hoog modus/ Laag modus / Hoog modus voor elke opdrukken als het licht aan zet.

Batterijbeveiligingssysteem (Fig. 5)

Het apparaat is uitgerust met een batterijbeveiligingssysteem om de batterij levensduur te verlengen. Als de capaciteit van de batterij laag wordt, gaan alle LED-lampjes uit, maar één LED niet zoals die getoond wordt in de afbeelding. Dan gaat het systeem de stroom automatisch afsnijden na ongeveer vijf tot tien minute.

OPERATIE

⚠ LET OP:

- Zet het apparaat altijd op een vlakke en stabiele plaats. Anders zal er een ongeval van vallen kunnen gebeuren.

De hoek van het licht aanpassen (Fig. 6)

Maak de knoppen aan beide zijden los. Pas de hoek van het licht aan (het bereik van aanpassen is 240°). Dan schuif de knoppen weer aan.

⚠ LET OP:

Zorg ervoor dat u de vinger(en) niet trapt tijdens het aanpassen van de hoek van het licht.

Gebruik met driepoot (optionele accessoires)

⚠ LET OP:

- Lees de instructiehandleiding van de accessoires zorgvuldig op voordat u ze gebruikt met licht.
- U kunt het licht op het driepoot zetten om de operatie te ondersteunen. (Fig. 7)

⚠ LET OP:

- Zorg ervoor dat u het apparaat niet laat vallen als u het apparaat op de driepoot installeert.
- Zet de driepoot op een vlakke en stabiele ondergrond om het vallen te voorkomen.
- Zet de poten van de driepoot tot het maximale bereik.
- Gebruik de driepoot niet wanneer de wind sterk is.
- Zorg ervoor dat het apparaat stevig op de driepoot is geïnstalleerd.
- Verwijder het apparaat als u de driepoot wilt bewegen of als u de poten van de driepoot wilt vouwen.
- Zorg ervoor dat u uwe hand niet in de poten van de driepoot trapt als de driepoot wilt sluiten.

ONDERHOUD

⚠ LET OP:

- Denk er vooral aan dat u eerst het apparaat moet uitschakelen en de batterijpatroon moet verwijderen voordat u een inspectie of onderhoud uitvoert.
- Gebruik nooit dieselolie, wasbenzine, verfverdunder of alcohol of iets dergelijks. Dat zou kunnen leiden tot verkleuring, vervorming of het ontstaan van scheuren.

Alleen de onderhoudswerkzaamheden die in deze instructiehandleiding worden beschreven kunnen worden uitgevoerd door de gebruiker. Alle andere werkzaamheden moeten worden uitgevoerd door het gemachtigd Makita servicecentrum.

Schoonmaken

⚠ LET OP:

- Was het apparaat nooit in water.
- Veeg de buitenkant (apparaat lichaam) van het apparaat af met een doek dat wordt gedempt in het zeepwater.

OPTIONELE ACCESSOIRES

⚠ LET OP:

- De accessoires of de bijlagen zijn aanbevolen voor het gebruiken met uw Makita apparaat dat wordt gespecificeerd in deze handleiding. Het gebruik van andere accessoires of bijlagen kan risico of letsel tegen mensen veroorzaken. Gebruik de accessoires of de bijlagen alleen voor het aangegeven doel.

Als u hulp nodig hebt voor meer informatie over deze accessoires, kunt u dan uw lokale Makita service centrum contacteren.

- Makita originele batterij en oplader
- Driepoot [Deel nr.: GM00002073]

NB:

- Sommige stukken in de lijst kunnen verpakt worden in het apparaat pakket als de standaard accessoires. Ze kunnen van land tot land verschillen.

ESPAÑOL (Instrucciones originales)

Explicación de la visión general

1. Tapa del seguro
2. Tapa de la batería
3. Luces del indicador
4. Botón de verificación
5. Interruptor
6. Selección de tipo de brillo
7. Perilla

ESPECIFICACIONES

Modelo:	ML003G
LED	20pcs, 12W
Fuente de energía	14,4/18/36V DC
Dimensiones (L × A × A)	249 mm × 298 mm × 280 mm
Peso neto	3,4 kg
Área receptora de presión	0,06 m ²
Grado de protección.	IP65

- Las especificaciones pueden variar de un país a otro.
- Las dimensiones son con la agarradera posicionada abajo.
- El peso no incluye el cartucho de batería.
- Debido a nuestro continuo programa de investigación y desarrollo, las especificaciones indicadas aquí están sujetas a cambio sin previo aviso.

Cartucho de batería aplicable y tiempo operativo

Voltaje	Cartucho de batería aplicable	Tiempo operativo (aproximadamente)	
		Alto	Bajo
14,4V	BL1415N	1,6 horas	4,0 horas
	BL1430B	3,0 horas	8,0 horas
	BL1440	4,0 horas	10 horas
	BL1460B	5,5 horas	13 horas
18V	BL1815N	2,0 horas	5,0 horas
	BL1820B	2,9 horas	7,0 horas
	BL1830B	4,0 horas	9,0 horas
	BL1840B	5,5 horas	13 horas
	BL1850B	7,0 horas	17 horas
	BL1860B	8,5 horas	21 horas
36V	BL4020	5,0 horas	12 horas
	BL4025	6,0 horas	14 horas
	BL4040	10 horas	22 horas
	BL4050F	13 horas	30 horas

- Puede que algunos de los cartuchos de batería mencionados no se encuentren disponibles dependiendo de su ubicación.
- El tiempo operativo puede variar dependiendo del tipo de batería, estado de carga, y condición de uso.

⚠ ADVERTENCIA: Utilice únicamente los cartuchos de batería mencionados previamente. El uso de cualquier otro cartucho de batería puede causar heridas y/o incendios.

Símbolos

A continuación se muestran los símbolos utilizados para el equipo.

Asegúrese de que entiende su significado antes de usar.



- Lea el manual de instrucciones.



- Solo para los países en la UE debido a la presencia de componentes peligrosos en el equipo, residuos de equipo eléctrico, acumuladores y baterías pueden tener un impacto negativo en el ambiente y en la salud humana. ¡No deseche aparatos electrónicos o baterías con los desechos del hogar! De acuerdo con la Directiva Europea sobre desechos eléctricos y quipos electrónicos y sobre acumuladores y baterías y desechos de acumuladores y baterías, como también de su adaptación a la ley nacional, desechos de equipo electrónico, baterías y acumuladores deben ser almacenados separadamente y entregados a un punto de recolección de desechos municipal separado, operando de acuerdo a las regulaciones sobre protección ambiental. Esto es indicado por el símbolo del contenedor con ruedas tachado ubicado en el equipo.



- Radiación óptica (UV e IR). Reduzca la exposición a los ojos o piel.



- No mire fijamente la lámpara mientras esté funcionando.



- Use protectores apropiados o protección para los ojos.



- ¡Tenga especial cuidado y atención!

INSTRUCCIONES DE SEGURIDAD IMPORTANTES

⚠ ADVERTENCIA: Siempre que se utilicen dispositivos eléctricos se deben seguir precauciones de seguridad para reducir el riesgo de incendio, descarga eléctrica y lesiones, incluyendo las siguientes:

LEA TODAS LAS INSTRUCCIONES.

1. No mire la luz fijamente, o no exponga sus ojos a la luz. Sus ojos pueden dañarse.
2. No cubra la luz con trapos, cartones, etc. Esto puede generar una flama.
3. No la exponga a la lluvia o nieve. No la lave en agua.
4. No toque el interior del dispositivo con pinzas, herramientas de metal, etc.
5. Apague y extraiga el cartucho de batería siempre que no esté utilizando el dispositivo.
6. No maltrate el dispositivo dejándolo caer, golpeándolo, etc.
7. Información de seguridad para linternas portátiles con baterías.
 - Al desechar la batería, se debe cumplir con las regulaciones locales que abordan la eliminación de materiales peligrosos.
 - No incinere la batería.
8. Información adicional para linternas.
 - La fuente de luz de esta linterna solo puede ser reemplazada por el fabricante, su agente de servicio o una persona igualmente cualificada.
9. Uso y cuidado de la batería.
 - **ADVERTENCIA:** Lea todas las advertencias de seguridad y las instrucciones. El incumplimiento de las advertencias e instrucciones puede provocar descargas eléctricas, incendio y/o lesiones graves.
 - Evite el encendido accidental. Asegúrese que el interruptor esté en la posición de apagado antes de conectar el dispositivo a la batería, levantandola o transportarla. Transportar el dispositivo con los dedos sobre el interruptor o suministrar corriente a un dispositivo encendido puede ocasionar accidentes.
 - Desconecte la batería antes de realizar cualquier ajuste, cambio de accesorios o guardar la dispositivo. Estas medidas preventivas de seguridad reducen el riesgo de encendido accidental del dispositivo.
 - Recargue únicamente con el cargador especificado por el fabricante. Un cargador apropiado para cierto tipo de cartucho de batería puede ocasionar riesgo de incendio si se utiliza con otro cartucho de batería.
 - Utilice los dispositivos únicamente con los cartuchos de batería diseñados específicamente para éstos. El uso de otros cartuchos de batería puede resultar en lesiones o incendios.
 - Cuando no esté en uso, mantenga el cartucho de batería alejado de objetos metálicos como clips, monedas, llaves, clavos, tornillos o cualquier otro objeto metálico pequeño que pudiese crear una conexión entre las terminales. Poner en corto circuito las terminales de la batería juntas puede causar quemaduras e incendio.
 - Bajo condiciones de maltrato, la batería puede expulsar líquido; evite el contacto. En caso de contacto accidental, enjuague con agua. Si el líquido toma contacto con los ojos busque atención médica. El líquido expulsado de la batería puede causar irritación o quemaduras.
 - No utilice cartuchos de baterías o dispositivos dañados o modificados. Las baterías dañadas o modificadas pueden funcionar de manera impredecible, ocasionando incendios, explosiones o riesgo de lesiones.
 - No exponga la batería al fuego o temperaturas excesivas. La exposición al fuego o temperaturas superiores a 130 °C (265 °F) pueden causar una explosión.
 - Siga las instrucciones de carga y evite cargar la batería o el dispositivo fuera del rango de temperatura especificado en las instrucciones. La carga incorrecta o bajo temperaturas más allá del rango especificado puede dañar la batería e incrementar el riesgo de incendios.
 - Las reparaciones deben llevarlas a cabo personas calificadas y utilizando únicamente piezas de repuesto idénticas. Esto asegurará que se mantenga la seguridad del producto.
 - No intente modificar o reparar el dispositivo o el cartucho de batería salvo como se indica en las instrucciones de uso y mantenimiento.

10. Instrucciones de seguridad importantes para el cartucho de batería.

- Antes de utilizar la batería asegúrese de leer todas las instrucciones y símbolos de precaución en (1) el cargador de baterías, (2) la batería y (3) el producto que utiliza la batería.
 - No desarme ni manipule el cartucho de batería. Puede ocasionar incendios, sobrecalentamiento o explosiones.
 - Si el tiempo de funcionamiento se ha reducido excesivamente, detenga la operación de inmediato. Puede haber riesgo de sobrecalentamiento, quemaduras e incluso explosión.
 - Si llega a entrar electrolito en sus ojos, enjuáguelos con agua limpia y solicite asistencia médica de inmediato. Puede ocasionar pérdida de la vista.
 - No cause un cortocircuito en el cartucho de batería.
 - No guarde ni use la herramienta y el cartucho de batería en lugares donde la temperatura pueda alcanzar o exceder 50 °C (122 °F).
 - No clave, corte, destruya, arroje, deje caer el cartucho de batería ni golpee el cartucho de batería contra un objeto duro. Tales acciones pueden ocasionar incendios, sobrecalentamiento, explosiones.
 - No utilice baterías dañadas.
 - Las baterías que contienen iones de litio están sujetas a los requisitos de la Legislación de Productos Peligrosos. Para el transporte comercial ej. por terceras partes, agentes transportadores, requisitos especiales de empaquetado y etiquetado deben ser consultados. Para preparar un artículo a distribuir, se requiere la asistencia de expertos en materiales peligrosos. Si es posible, tenga en cuenta otras regulaciones nacionales más detalladas. Enciente o aisle los contactos expuestos y empaque la batería de tal manera que no pueda moverse dentro del embalaje.
 - Utilice las baterías únicamente con los productos especificados por Makita. Instalar baterías en productos que no cumplen con las regulaciones puede ocasionar incendios, sobrecalentamiento, explosiones o fugas de electrolito.
 - Retire la batería si la herramienta no se utiliza por un largo período de tiempo.
 - El cartucho de batería podría calentarse durante y después de su uso, pudiendo causar quemaduras de alta o baja temperatura. Preste atención al manejo de los cartuchos de batería calientes.
 - No toque la terminal de la herramienta inmediatamente después de su uso, ya que puede calentarse lo suficiente como para causar quemaduras.
 - No permita que las astillas, el polvo o la suciedad se adhieran a las terminales, los agujeros y las ranuras del cartucho de batería. Esto podría provocar un bajo rendimiento o avería de la herramienta o el cartucho de batería.
 - No utilice el cartucho de batería cerca de líneas de alta tensión, a menos que la herramienta sea compatible con este tipo de uso específico. Esto podría provocar una falla o avería de la herramienta o el cartucho de batería.
 - Mantenga la batería fuera del alcance de los niños.
- #### 11. Consejos para maximizar la vida útil de la batería.
- Cargue el cartucho de batería antes de que se descargue por completo. Siempre que vea que la fuerza de la herramienta es menor, detenga su funcionamiento y cargue el cartucho de batería.
 - Nunca recargue un cartucho de batería que tiene carga máxima. La sobrecarga de la batería disminuye su vida útil.
 - Cargue el cartucho de batería a una temperatura ambiente de 10 °C - 40 °C (50 °F - 104 °F). Deje que el cartucho se enfríe antes de cargarlo.

- Cuando no use el cartucho de batería, retírelo de la herramienta o del cargador.
- Cargue el cartucho de batería si no lo ha utilizado por un largo período de tiempo (más de seis meses).

⚠ PRECAUCIÓN: Solo use baterías genuinas Makita. El uso de baterías Makita no genuinas o baterías que han sido modificadas puede resultar en explosiones de la batería o incendios, lesiones personales y daños. Esto también anulará la garantía Makita de su herramienta y cargador Makita.

Conservar todas las advertencias e instrucciones para futuras consultas.

DESCRIPCIÓN DEL FUNCIONAMIENTO

⚠ PRECAUCIÓN:

- Siempre asegúrese que el dispositivo esté apagado y que el cartucho de batería haya sido extraído antes de ajustar o probar el funcionamiento del dispositivo.

Instalación o extracción del cartucho de batería

⚠ PRECAUCIÓN:

- **Sostenga el aparato y el cartucho de batería firmemente cuando este colocando o removiendo el cartucho de batería.**
Si no se sostienen firmemente el dispositivo y el cartucho de batería, éstos se pueden resbalar de las manos provocando daños al dispositivo y al cartucho de batería, así como lesiones personales.
- Tenga cuidado de no atrapar el(los) dedo(s) entre el aparato y el cartucho de batería cuando este colocando el cartucho de batería como también entre el equipo y la tapa de la batería cuando este cerrando la tapa de batería.

Para colocar el cartucho de batería, libere la tapa del el seguro, y abra la tapa de la batería. (**Fig. 1**)
Inserte el cartucho de batería. Alinee el cartucho de batería de machimbre con el machimbre en el armazón y deslícelo hasta que quede en su lugar. Insértela hasta el fondo hasta que se escuche un clic y quede asegurada en su lugar. Si el indicador rojo sobre el botón se encuentra a la vista quiere decir que no está asegurada completamente. Después cierre la tapa de la batería.
Para remover el cartucho de batería, deslícelo de la herramienta al mismo tiempo que desliza el botón en la parte delantera del cartucho. (**Fig. 2**)

⚠ PRECAUCIÓN:

- Siempre coloque el cartucho de batería debidamente en su lugar. De lo contrario, éste puede caerse del dispositivo por accidente, ocasionándole una lesión a usted o a otras personas a su alrededor.
- No instale el cartucho de batería a la fuerza. Si el cartucho no se desliza fácilmente es porque no ha sido insertado correctamente.

Indicando la capacidad de batería restante (Fig. 3)

(solo para cartuchos de baterías con indicador)

Presione el botón de verificación de la batería para determinar la carga restante. Las luces del indicador se iluminan por unos segundos.

Luces del indicador			Capacidad restante
Iluminado	Apagado	Parpadeando	
■	□	◻	75% to 100%
■	■	■	50% to 75%
■	■	□	25% to 50%
■	□	□	0% to 25%
◻	□	□	Cargue la batería.
■	■	□	La batería puede tener malfuncionamiento.
□	□	■	

NOTA:

- Dependiendo de las condiciones de uso y de la temperatura del ambiente, la indicación puede diferir levemente de la capacidad real.
- La primera luz indicadora (a la izquierda) parpadeará cuando el sistema de protección de la batería está en funcionamiento.

Uso de baterías Makita no genuinas, o baterías que han sido alteradas, harán inválida la garantía Makita para el equipo y cargador Makita.

Encendiendo la luz y la selección del tipo de brillo (Fig. 4)

1. Interruptor: Presione el interruptor una vez, la luz se enciende (con el mismo tipo de brillo que se seleccionó la última vez). Presione el interruptor nuevamente, la luz se apaga.
2. Selección de tipo de brillo: La secuencia de brillo es: Modo alto / Modo bajo / Modo alto para cada una presione cuando la luz este encendida.

Sistema de protección de la batería (Fig.5)

El aparato está equipado con un sistema de protección de batería para extender la vida de la batería. Cuando la batería este baja, las luces LED se apagaran con la excepción de una LED como está ilustrado. Después aproximadamente cinco o diez minutos después, el sistema se apagara automáticamente.

OPERACIÓN

⚠ PRECAUCIÓN:

- Siempre coloque el aparato en un lugar plano y estable. De lo contrario un accidente por caída puede ocurrir.

Ajuste el ángulo de la luz (Fig. 6)

Afíjese las perillas de ambos lados. Ajuste el ángulo de la luz (el rango de ajuste es 240°). Después apriete las perillas nuevamente.

⚠ PRECAUCIÓN:

Tenga cuidado de no atrapar dedo(s) cuando este ajustando el ángulo de la luz.

Uso con trípode (accesorios opcionales)

⚠ PRECAUCIÓN:

- Lea atentamente los manuales de instrucciones de los accesorios antes de usarlos con la luz.
- Puede colocar la luz en el trípode para facilitar la operación. (Fig. 7)

⚠ PRECAUCIÓN:

- Tenga cuidado de no dejar caer el aparato cuando este se esté colocando en el trípode.
- Coloque el trípode en una superficie nivelada y estable para prevenir caídas.
- Despliegue las patas del trípode al máximo.
- No use el trípode si hay viento fuerte.
- Asegúrese de que el aparato esta colocado fijamente en el trípode.
- Remueva el aparato cuando este cargando el trípode o cuando este doblando las patas del trípode.
- Tenga cuidado de no atrapar su mano en las patas del trípode cuando este cerrándolo.

MANTENIMIENTO

⚠ PRECAUCIÓN:

- Siempre asegúrese de que el dispositivo esté apagado y que se ha quitado el cartucho de batería antes de intentar realizar una inspección o mantenimiento.
- Nunca utilice gasolina, bencina, solvente, alcohol o similares. Esto puede ocasionar decoloración, deformación o grietas.

El consumidor solo deberá realizar el trabajo de mantenimiento descrito en este manual de instrucciones. Cualquier otro trabajo debe ser realizado por un centro de servicio Makita autorizado.

Limpieza

⚠ PRECAUCIÓN:

- Nunca limpie el aparato en agua.
- Cada cierto tiempo limpie el exterior (cuerpo del aparato) del aparato utilizando un trapo humedecido en agua enjabonada.

ACCESORIOS OPCIONALES

⚠ PRECAUCIÓN:

- Estos accesorios o aditamentos son recomendados para usar con su aparato Makita especificado en este manual. El uso de cualquier otro accesorio o aditamento puede resultar en riesgo de heridas a personas. Solo use accesorios o aditamentos para su uso establecido.

Si necesita cualquier asistencia para más detalles sobre estos accesorios, pregunte a su centro de servicio Makita local.

- Batería y cargador Makita genuinos
- Trípode [No. de Pieza: GM00002073]

NOTA:

- Algunos objetos en esta lista pueden ser incluidos en el paquete del aparato como accesorios estándares. Pueden variar de país a país.

PORTUGUÊS (Instruções Originais)

Explicação do panorama geral

1. Bloqueio de tampa
2. Tampa da bateria
3. Luzes de indicação
4. Botão de verificação
5. Interruptor
6. Seleção do modo de brilho
7. Botão

ESPECIFICAÇÕES

Modelo	ML003G
LED	20pcs, 12W
Fonte de energia	14,4 / 18 / 36V DC
Dimensões (C × L × A)	249 mm × 298 mm × 280 mm
Peso líquido	3,4 kg
Área de recepção de pressão	0,06 m ²
Grau de proteção	IP65

- As especificações podem variar de país para país.
- As dimensões são com a posição da alça abaixada.
- O peso não inclui bateria.
- Devido a um contínuo programa de pesquisa e desenvolvimento, as especificações que constam neste manual estão sujeitas a alterações sem aviso prévio.

Bateria aplicável e tempo de operação

Tensão	Bateria aplicável	Tempo de operação (aproximadamente)	
		Alto	Baixo
14,4V	BL1415N	1,6 horas	4,0 horas
	BL1430B	3,0 horas	8,0 horas
	BL1440	4,0 horas	10 horas
	BL1460B	5,5 horas	13 horas
18V	BL1815N	2,0 horas	5,0 horas
	BL1820B	2,9 horas	7,0 horas
	BL1830B	4,0 horas	9,0 horas
	BL1840B	5,5 horas	13 horas
	BL1850B	7,0 horas	17 horas
	BL1860B	8,5 horas	21 horas
36V	BL4020	5,0 horas	12 horas
	BL4025	6,0 horas	14 horas
	BL4040	10 horas	22 horas
	BL4050F	13 horas	30 horas

- Algumas baterias listadas acima podem não estar disponíveis dependendo da sua região.
- O tempo de operação pode diferir dependendo do tipo de bateria, estado de carregamento e condição de uso.

⚠ AVISO: Use apenas as baterias listadas acima. O uso de outra bateria pode causar ferimentos e / ou incêndio.

Símbolos

Abaixo são os símbolos usados para o equipamento. Garante-se que entender seu significado antes de utilização.



- Leia o manual de instruções.



- Apenas para países da UE Devido à presença de componentes perigosos no equipamento, resíduos de equipamentos elétricos e eletrônicos, acumuladores e baterias podem ter um impacto negativo no meio ambiente e na saúde humana. Não deixe aparelhos elétricos e eletrônicos ou baterias com lixo doméstico! Conforme a Diretiva Europeia sobre resíduos de equipamentos elétricos e eletrônicos e sobre acumuladores e baterias e resíduos de acumuladores e baterias, bem como sua adaptação à lei nacional, resíduos de equipamentos elétricos, baterias e acumuladores devem ser armazenados separadamente e entregues num ponto de coleta separado para resíduos urbanos, operando conforme as regras de proteção ambiental. Isto é indicado pelo símbolo do caixote do lixo com uma cruz no equipamento.



- Radiação óptica (UV e IR). Minimimize a exposição aos olhos ou pele.



- Não olhe diretamente para a lâmpada acesa.



- Use abrigo adequado ou proteção dos olhos.



- Tome cuidado especial e atenção!

INSTRUÇÕES DE SEGURANÇA IMPORTANTES

⚠ AVISO: Ao usar ferramentas, precauções básicas de segurança devem sempre ser seguidas para reduzir o risco de incêndio, choque elétrico e ferimentos pessoais, inclusive as instruções a seguir:

LEIA TODAS AS INSTRUÇÕES.

1. Não olhe para a luz ou não a exponha aos olhos. Os olhos podem ficar danificados.
2. Não cubra a lanterna com nenhum tipo de tecido, papel, etc., pois pode provocar um incêndio.
3. Não a exponha a chuva ou neve. Não a lave em água.
4. Não toque na parte interna do dispositivo com pinças, ferramentas de metal, etc.
5. Quando a lanterna não estiver em uso, deve sempre desligá-la e remover a bateria.
6. Não deixe o dispositivo cair nem o exponha a pancadas, etc.

7. Informações de segurança para lanternas portáteis com baterias.
 - A eliminação de baterias deve ser feita em conformidade com os regulamentos locais que visam a eliminação de resíduos perigosos.
 - Não tente queimar a bateria.
8. Informação suplementar para lanternas.
 - A fonte luminosa desta ferramenta só poderá ser trocada pelo fabricante ou assistência técnica autorizada.
9. Uso e cuidados com a bateria.
 - **AVISO:** Leia todos os avisos e as instruções de segurança. A inobservância dos avisos e das instruções pode resultar em choque elétrico, incêndio e/ou lesões graves.
 - Evite arranque não intencional. Certifique-se de que o interruptor esteja na posição de desligar antes de conectar a bateria, pegar ou transportar a ferramenta. Transportar a ferramenta com o dedo no interruptor ou conectar a ferramenta quando a mesma estiver com o interruptor ligado pode provocar acidentes.
 - Desligue o plugue da fonte de alimentação antes de proceder a quaisquer ajustes, trocar acessórios ou arrumar uma ferramenta elétrica. Estas medidas de segurança preventivas reduzem o risco de um arranque acidental da ferramenta elétrica.
 - Recarregue a ferramenta somente com o carregador especificado pelo fabricante. Um carregador designado para um tipo de bateria pode provocar risco de incêndio quando usado para recarregar outro tipo de bateria.
 - Use ferramentas somente com as baterias especificamente designadas. O uso de outras baterias pode provocar o risco de ferimentos e/ou incêndio.
 - Quando a bateria não estiver em uso, mantenha-a longe de outros objetos metálicos, tais como cliques de papel, chaves, pregos, parafusos ou outros objetos metálicos pequenos, que podem provocar a conexão de um terminal ao outro. O curto-circuito dos terminais da bateria pode causar queimaduras ou incêndio.
 - Sob condições incorretas de uso, o fluido pode vaziar da bateria; evite contato com o mesmo. Se ocorrer o contato acidental, lave com bastante água. Se o fluido entrar em contato com os olhos, procure também ajuda médica. O fluido ejetado da bateria pode causar irritação ou queimaduras.
 - Não use uma bateria ou ferramenta que esteja danificada ou modificada. Baterias danificadas ou modificadas podem apresentar comportamento imprevisível que pode causar incêndio, explosão ou risco de ferimentos.
 - Não exponha a bateria ou a ferramenta ao fogo ou temperatura excessiva. Exposição ao fogo ou à temperatura acima de 130 °C (265 °F) pode causar explosão.
 - Siga todas as instruções de carregamento e não carregue a bateria ou ferramenta fora da amplitude térmica especificada nas instruções. Carregar de forma imprópria ou a uma temperatura fora da amplitude térmica especificada pode danificar a bateria e aumentar o risco de incêndio.
 - Proceda à reparação da ferramenta elétrica por um técnico qualificado e utilize apenas peças sobresselentes idênticas. Assim, garante que a segurança da ferramenta elétrica é mantida.
 - Não modifique ou tente reparar a ferramenta ou a bateria exceto como indicado nas instruções de uso e cuidado.

10. Instruções importantes de segurança para a bateria.
- Antes de usar a bateria, leia todas as instruções e símbolos de aviso no (1) carregador de bateria, (2) bateria, e (3) produto usando a bateria.
 - Não tente desmontar ou modificar o cartucho de bateria. Isso pode resultar em sobreaquecimento, incêndio ou mesmo explosão.
 - Se o tempo de operação tornar-se extremamente curto, pare o funcionamento imediatamente. Isso pode resultar num risco de sobreaquecimento, possíveis queimaduras ou mesmo uma explosão.
 - Se entrar eletrólito nos olhos, lave com água limpa e procure ajuda médica imediatamente. Isso pode causar perda de visão.
 - Não provoque um curto-circuito na bateria.
 - Não armazene a lanterna e a bateria em locais onde a temperatura possa atingir ou exceder os 50 °C (122 °F).
 - Nunca tente furar, cortar, esmagar, atirar ou deixar cair a bateria nem bater na bateria com um objeto duro. Tal conduta pode resultar em sobreaquecimento, incêndio ou mesmo explosão.
 - Não use uma bateria danificada.
 - As baterias de íon de lítio são sujeitas aos requisitos da Legislação de Mercadorias Perigosas. Para transportes comerciais, ex. por terceiros, despachantes, devem observar requisitos especiais sobre embalagem e etiqueta. A preparação do item para envio deve ser consultada por um perito em materiais perigosos. Favor consultar os regulamentos da sua região para mais detalhes. Passe fita ou cubre os contatos da bateria e embale-a de forma que não se mova durante o transporte.
 - Use as baterias apenas para os produtos especificados pela Makita. A instalação das baterias em produtos não compatíveis pode causar incêndio, aquecimento excessivo, explosão ou vazamento do eletrólito.
 - Se a ferramenta não for utilizada durante um longo período de tempo, a bateria deve ser removida da mesma.
 - Durante a carga e a utilização, a bateria pode aquecer, pelo que existe o risco de queimaduras. Os devidos cuidados devem ser observados durante o manuseio de baterias quentes.
 - Não toque nos terminais da lanterna imediatamente após o uso, pois pode aquecer o suficiente para causar queimaduras.
 - Não permita a entrada de aparas, pó ou terra nos terminais, orifícios e ranhuras da bateria. Isso pode levar a um desempenho reduzido ou mesmo à avaria da lanterna ou da bateria.
 - A menos que a lanterna suporte a utilização nas imediações de linhas elétricas de alta tensão, não utilize a bateria nas proximidades de linhas elétricas de alta tensão. Isso pode levar a um mau funcionamento ou mesmo à avaria da lanterna ou da bateria.
 - Mantenha a bateria fora do alcance das crianças.
11. Sugestões para a máxima vida útil da bateria.
- Carregue a bateria antes de descarregar completamente. Sempre pare a operação da ferramenta e carregue o cartucho da bateria quando notar que há pouca carga na ferramenta.
 - Nunca recarregue uma bateria completamente carregada. Carregar demais a bateria diminui sua vida útil.

- Carregue a bateria em temperatura ambiente de 10 °C - 40 °C (50 °F - 104 °F). Se a bateria estiver quente, deixe-a esfriar antes de carregá-la.
- Quando a bateria não estiver em uso, deve sempre removê-la da lanterna ou do carregador.
- Carregue a bateria se não for usá-la durante um longo período (mais de seis meses).

⚠ CUIDADO: Use apenas baterias Makita originais. O uso de baterias não originais, ou baterias que foram modificadas, pode resultar na explosão da bateria causando incêndio, ferimentos e danos pessoais. Isso também anulará a garantia da Makita para a ferramenta e o carregador.

Guarde todos os avisos e instruções para referência futura.

DESCRIÇÃO FUNCIONAL

⚠ CUIDADO:

- Certifique-se sempre de que a ferramenta está desligada e a bateria removida antes de ajustar ou testar o funcionamento da ferramenta.

Instalação ou remoção da bateria

⚠ CUIDADO:

- **Segure o aparelho e a bateria firmemente quando instalar ou remover a bateria.**
A falha em segurar a lanterna e a bateria firmemente pode fazer com que escorreguem das mãos e resultar em danos à lanterna, à bateria ou mesmo levar a ferimentos pessoais.
- Tenha cuidado para não entalar os dedos entre o aparelho e a bateria quando colocar a bateria, e entre o aparelho e a tampa da bateria quando fechar a tampa da bateria.

Ao instalar a bateria, libere o bloqueio da tampa e abra a tampa da bateria. (Fig. 1)

Insira a bateria. Alinhe a lingueta no cartucho da bateria com a ranhura no compartimento e encaixe-o no lugar. Insira-a até que se trave com um clique. Se você vir um indicador vermelho no lado superior do botão, ela não está travada completamente. Depois, feche a tampa da bateria. Para remover a bateria, deslize-a da ferramenta enquanto desliza o botão na frente da bateria. (Fig. 2)

⚠ CUIDADO:

- Sempre instale a bateria completamente no local. Caso contrário, ela pode cair da ferramenta, causando ferimentos a você ou a alguém por perto.
- Não force a bateria quando instalando-a. Se a bateria não deslizar facilmente, é por que não foi inserida corretamente.

Indicando a capacidade restante da bateria (Fig. 3)

(Apenas para cartuchos de bateria com o indicador)
Pressione o botão de checagem na bateria para indicar a carga restante da bateria. As luzes indicadoras acendem durante alguns segundos.

Luzes de indicação			Capacidade restante
Iluminado	Desligado	Piscando	
■	□	▧	75% a 100%
■ ■ ■ ■			
■ ■ ■ □			50% a 75%
■ ■ □ □			25% a 50%
■ □ □ □			0% a 25%
▧ □ □ □			Carregue a bateria.
■ ■ □ □	↑	■ ■	A bateria pode ter falha.

NOTA:

- Dependendo das condições de uso e da temperatura ambiente, a indicação pode diferir ligeiramente da capacidade real.
- A primeira luz indicadora (totalmente à esquerda) irá piscar, se o sistema de proteção da bateria estiver funcional.

No caso de uso de baterias não genuínas da Makita ou baterias que tenham sido alteradas, não permite a garantia da Makita para o aparelho e carregador Makita.

Ativando a seleção do modo de luz e brilho (Fig. 4)

- Interruptor: Pressione o botão uma vez, a luz acende (no mesmo modo de brilho da última configuração). Pressione o botão mais uma vez, a luz apaga.
- Seleção do modo de brilho: A sequência de brilho é: Modo alto / modo baixo / modo alto para cada pressão quando a luz está acesa.

Sistema de proteção da bateria (Fig. 5)

O aparelho está equipado com um sistema de proteção de bateria para prolongar a vida útil da bateria. Quando a bateria fica baixa, as luzes LED apagam, exceto um LED conforme ilustrado. Após aproximadamente cinco a dez minutos, o sistema desliga automaticamente a energia.

OPERAÇÃO

⚠ CUIDADO:

- Sempre coloque o aparelho em local plano e estável. Caso contrário, pode ocorrer um acidente de queda.

Ajustando o ângulo da luz (Fig. 6)

Afrouxe os botões em ambos os lados. Ajuste o ângulo da luz (a faixa de ajuste é 240°). A seguir, aperte os botões novamente.

⚠ CUIDADO:

Tenha cuidado para não prender o (s) dedo (s) quando ajustar o ângulo da luz.

Usando com tripé (acessórios opcionais)

⚠ CUIDADO:

- Leia atentamente os manuais de instruções dos acessórios antes de usá-los com a luz.
- Você pode colocar a luz no tripé para facilitar a operação. (Fig. 7)

⚠ CUIDADO:

- Tenha cuidado para evitar a queda do aparelho ao fixá-lo no tripé.
- Coloque o tripé numa superfície nivelada e estável para evitar a queda.
- Abra as pernas do tripé ao máximo.
- Não use o tripé se o vento estiver forte.
- Garante-se que o aparelho está fixado no tripé com segurança.
- Remova o aparelho quando transportar o tripé ou dobrar as pernas do tripé.
- Tenha cuidado para não colocar a mão nas pernas do tripé quando fechá-lo.

MANUTENÇÃO

⚠ CUIDADO:

- Assegure-se sempre de que a ferramenta se encontra desligada e a bateria é removida antes de tentar realizar uma inspeção ou manutenção.
- Nunca use gasolina, benzina, removedor, álcool ou similares. Isso pode causar descoloração, deformação ou rachaduras.

Apenas o trabalho de manutenção descrito neste manual de instruções pode ser implementado pelo usuário. Qualquer outro trabalho deve ser realizado por centros de serviço autorizados Makita.

Limpeza

⚠ CUIDADO:

- Nunca lave o aparelho na água.
- De vez em quando, limpe o exterior (corpo do aparelho) com um pano humedecido em água com sabão.

ACESSÓRIOS OPCIONAIS

⚠ CUIDADO:

- Esses acessórios ou conexões são recomendados para uso com o seu aparelho Makita especificado neste manual. O uso de quaisquer outros acessórios ou conexões pode causar risco de ferimentos ao pessoal. Use apenas acessórios ou conexões para a finalidade indicada.

Se quiser qualquer ajuda para obter mais detalhes relacionados com esses acessórios, consulte seu centro de serviço local da Makita.

- Bateria genuínos Makita e carregador
- Tripé [Parte No: GM00002073]

NOTA:

- Alguns itens na lista podem estar incluídos na embalagem do aparelho como acessórios padrão. Eles podem diferir de país para país.

DANSK (Oprindelige instruktioner)

Forklaring på generel visning

- | | | |
|----------------|------------------|---------------------------|
| 1. Dæksellås | 2. Batteridæksel | 3. Indikatorlamper |
| 4. Kontrolknap | 5. Kontakt | 6. Valg af lysstyrke mode |
| 7. Knott | | |

SPECIFIKATIONER

Model:	ML003G
LED	20 stk, 12W
Strømkilde	14,4/18/36V Jævnstrøm (DC)
Mål (L × B × H)	249 mm × 298 mm × 280 mm
Nettovægt	3,4 kg
Trykmodtagelsesområde	0,06 m ²
Beskyttelsesgrad	IP65

- Specifikationer kan variere fra land til land.
- Dimensionerne er i håndtagets sænkede position.
- Vægten inkluderer ikke batteripakken.
- Specifikationer heri kan ændres uden varsel som følge af vores løbende forsknings- og udviklingsprogram.

Nuværende batteripakke og operationstid

Spænding	Nuværende batteripakke	Operationstid (Rundt)	
		Høj	Lav
14,4V	BL1415N	1,6 timer	4,0 timer
	BL1430B	3,0 timer	8,0 timer
	BL1440	4,0 timer	10 timer
	BL1460B	5,5 timer	13 timer
18V	BL1815N	2,0 timer	5,0 timer
	BL1820B	2,9 timer	7,0 timer
	BL1830B	4,0 timer	9,0 timer
	BL1840B	5,5 timer	13 timer
	BL1850B	7,0 timer	17 timer
	BL1860B	8,5 timer	21 timer
36V	BL4020	5,0 timer	12 timer
	BL4025	6,0 timer	14 timer
	BL4040	10 timer	22 timer
	BL4050F	13 timer	30 timer

- Nogle af de ovennævnte batteripatroner er muligvis ikke tilgængelige alt afhængigt af din bopæl.
- Operationstiden kan variere afhængigt af batteritype, opladningsstatus og operationstilstand.

⚠ ADVARSEL: Anvend kun de ovennævnte batteripatroner. Brug af andre batteripakker kan forårsage personskade og/eller brand.

Symboler

Følgende viser de symboler, der bruges til udstyret.

Sørg for at forstå den fulde betydning inden brug.



- Læs brugervejledningen.



- Kun for EU-lande På grund af tilstedeværelsen af farlige komponenter i udstyret kan brugt elektrisk og elektronisk udstyr, akkumulatører og batterier have en negativ indvirkning på miljøet og menneskers sundhed. Bortskaf ikke elektriske og elektroniske apparater eller batterier sammen med husholdningsaffald! I overensstemmelse med det Europæiske Direktiv om brugte elektrisk og elektronisk udstyr og om akkumulatører og batterier og brugte akkumulatører og batterier samt deres tilpasning til national lovgivning skal brugte elektrisk udstyr, batterier og akkumulatører opbevares separat og leveres til et separat kommunalt affaldsindsamlingssted, og som alle skal udføres i overensstemmelse med reglerne om miljøbeskyttelse. Dette er angivet med symbolet på den overkrydsede hjul skralde-spand på udstyret.



- Optisk Stråling (UV og IR). Minimer eksponeringen for øjne eller hud.



- Se ikke direkte ind i operationslampen.



- Bær passende afskærmning eller øjenbeskyttelsesudstyr.



- Vær især forsigtig og opmærksom!

VIGTIGE SIKKERHEDSINSTRUKTIONER

⚠ ADVARSEL: Grundlæggende sikkerhedsforanstaltninger skal altid følges under brug af apparater for at mindske risikoen for brand, elektrisk stød og personskade, inklusive følgende:

LÆS ALLE INSTRUKTIONER.

1. Se ikke ind i lyset, eller udsæt ikke øjnene for lys. Øjne kan tage skade.
2. Tildæk ikke lampen med stof, pap eller lignende, da det kan antænde.
3. Udsæt ikke for regn eller sne. Vask det aldrig i vand.
4. Rør ikke ved inder siden af apparatet med pincet, metalværktøj osv.
5. Når apparatet ikke er i brug, skal det altid slukkes, og batteripatronen fjernes fra apparatet.

6. Giv ikke apparatet et stød ved at tabe det, slå på det osv.
7. Sikkerhedsinformationer for bærbare belysningsamaturer med batterier.
 - Bortskaffelse af batterier skal være i overensstemmelse med dine lokale regler, som beskriver, hvordan farligt affald bortskaffes.
 - Batteriet må ikke brændes.
8. Yderligere oplysninger belysningsamaturer.
 - Lyskilden i dette armatur må kun udskiftes af producenten eller deres serviceagent eller en lignende kvalificeret person.
9. Brug og pleje af batteriværktøj.
 - **ADVARSEL:** Læs alle sikkerhedsadvarsler og instruktioner. Manglende overholdelse af advarsler og instruktioner kan resultere i elektrisk stød, brand og/eller alvorlig personskade.
 - Undgå start ved et uheld. Sørg for, at kontakten er i slukket stilling, før du slutter apparatet til batteripakken, samler det op eller bærer det. Det inviterer til ulykker at bære apparatet med fingeren på kontakten eller tænde for apparatet, hvor kontakten er slået til.
 - Tag batteripakken ud af apparatet, før du foretager justeringer, skifter tilbehør eller oplagrer apparatet. Sådanne forebyggende sikkerhedsforanstaltninger reducerer risikoen for at komme til at starte apparatet ved et uheld.
 - Genoplad kun med den oplader, som producenten angiver. En oplader, der er egnet til én batteritype, kan udgøre en brandrisiko, når den anvendes til en anden batteripakke.
 - Brug kun apparater sammen med specifikt designede batteripakker. Anvendelse af andre batterier kan give risiko for personskade og brand.
 - Når batteriet ikke er i brug, skal det holdes væk fra andre metalgenstande, såsom papirklips, mønter, nøgler, søm, skruer eller andre mindre metalgenstande, som kan skabe forbindelse mellem den ene pol og den anden. Kortslutning af batteripolerne kan forårsage forbrændinger eller brand.
 - Ved misbrug kan batteriet udsende væske. Undgå kontakt med denne. Skyl med vand, hvis du ved et uheld kommer i kontakt med den. Søg også lægehjælp, hvis væsken kommer i øjnene. Væsken fra batteriet kan give irritation eller forbrændinger.
 - Brug ikke et batteri eller apparat, som er blevet beskadiget eller modificeret. Beskadigede eller modificerede batterier kan udvise uforudsigeligt adfærd, hvilket kan resultere i brand, eksplosion eller personskade.
 - Udsæt ikke en batteripakke eller apparat for ild eller ekstrem temperatur. Udsættelse for brand eller temperatur over 130 °C (265 °F) kan forårsage eksplosion.
 - Følg alle instruktioner for opladning, og oplad ikke batteripakkerne eller apparatet uden for det temperaturområde, som er angivet i instruktionerne. U hensigtsmæssig opladning eller ved temperaturer uden for det angivne område kan beskadige batteriet og øge risikoen for brand.
 - Få dit serviceeftersyn udført af en kvalificeret reparatør, og brug kun identiske reservedele. Dette vil sikre, at sikkerheden ved produktet bevares.
 - Du må ikke ændre eller forsøge at reparere apparatet eller batteripakken med undtagelse af instruktionerne for anvendelse og vedligeholdelse.

10. Vigtige sikkerhedsinstruktioner til batteripakken.

- Inden brug af batteripatron bedes du læse alle instruktioner og advarende markeringer på (1) batteriopladeren, (2) batteriet og (3) produktet, der anvender batteriet.
 - Batteripatronen må ikke skilles ad eller pilles ved. Det kan resultere i brand, voldsom varme eller eksplosion.
 - Hvis anvendelsestiden er blevet betydeligt kortere, skal du omgående stoppe betjening. Dette kan resultere i risici for overophedning, mulige forbrændinger og sågar en eksplosion.
 - Hvis du får elektrolyt i dine øjne, skal du omgående skylle dem med rent vand og søge lægehjælp. Dette kan resultere i synstap.
 - Undlad at kortslutte batteripatronen.
 - Batteriet og batteripakken må ikke opbevares og anvendes på steder, hvor temperaturen kan nå op på eller overstige 50 °C (122 °F).
 - Undlad at slå søm i, knuse, kaste, og tabe batteripatronen og at slå en hård genstand mod batteripatronen. Dette kan resultere i brand, voldsom varme eller eksplosion.
 - Et beskadiget batteri må ikke anvendes.
 - De leverede lithium-ion-batterier er underlagt Krav til Lovgivning om Farligt Gods (Dangerous Goods Legislation requirements). Til kommercielle transporter f.eks. af tredjeparter, speditorer, skal krav til særlig emballage og mærkning være opfyldt. Det er nødvendigt at rådføre sig hos en ekspert inden for farligt materiale ved klargøring af den sendte vare. Desuden skal eventuelt nationale bestemmelser også overholdes. Masker eller fastgør åbne kontakter med tape, og pak batteriet på en sådan måde, at det ikke kan bevæge sig rundt i pakken.
 - Anvend kun batterierne sammen med de produkter, som er angivet af Makita. Installation af batterierne i produkter, der ikke opfylder kravene, kan resultere i brand, voldsom varme, eksplosion eller udslip af elektrolyt.
 - Hvis værktøjet ikke benyttes over en længere periode, skal batteriet fjernes fra værktøjet.
 - Batteripatronen kan være varm under og efter brug, hvilket kan forårsage forbrændinger eller lavtemperaturforbrændinger. Vær opmærksom på håndteringen af varme batteripatroner.
 - Berør ikke produktets terminaler lige efter brug, da det kan være varmt nok til at forårsage forbrændinger.
 - Undgå at skår, støv og skidt sætter sig fast batteriets terminaler, huller og riller. Dette kan medføre forringet ydeevne eller driftsafbrydelse ved værktøjet eller batteripatronen.
 - Undlad at bruge batteripatronen i nærheden af elektriske strømledninger med stærk strøm, med mindre værktøjet understøtter brug nær elektriske strømledninger med stærk strøm. Dette kan medføre fejl eller driftsafbrydelse ved værktøjet eller batteripatronen.
 - Hold batteriet væk fra børn.
- #### 11. Tips til at bevare maksimal batterilevetid.
- Oplad batteripatronen, før den aflades helt. Stop altid værktøjets betjening og oplad batteripatronen, når du bemærker mindre værktøjskraft.
 - Du må aldrig oplade en fuldt opladt batteripatron. Overopladning afkorter batteriets levetid.
 - Oplad batteripatronen ved en rumtemperatur på 10 °C - 40 °C (50 °F - 104 °F). Lad en varm batteripatron køle af, inden du oplader den.
 - Når batteripatronen ikke anvendes, skal du fjerne den fra værktøjet og opladeren.
 - Oplad batteripatronen, hvis du ikke bruger den i en længere periode (mere end seks måneder).

⚠ FORSIGTIG: Brug kun ægte batterier fra Makita. Anvendelse af andre batterier (ikke fra Makita) eller batterier, der er blevet ændret, kan resultere i, at batteriet sprænger og forårsager brand, personskade og beskadigelse. Dette vil også gøre garantien fra Makita ugyldig for både Makita-værktøjet og -opladeren.

Gem alle advarsler og instruktioner godt til fremtidig reference.

FUNKTIONEL BESKRIVELSE

⚠ FORSIGTIG:

- Sørg altid for, at apparatet er slukket, og batteripatronen er fjernet, før du foretager justeringer af eller kontrollerer funktionen af apparatet.

Isætning og fjernelse af batteripatron

⚠ FORSIGTIG:

- **Hold apparatet og batteriet sikkert, når du installerer eller fjerner batteriet.**
Hvis du ikke holder godt fast i apparatet og batteripatronen, kan det få dem til at glide ud af dine hænder og resultere i skade på apparatet og batteripatronen samt personskade.
- Pas på ikke at klemme fingeren (fingrene) mellem apparatet og batteripakken, når du isætter batteripakken, såvel som mellem apparatet og batteridækslet, når du lukker batteridækslet.

For at installere batteripakken, løsn dæksellåsen og åbn batteridækslet. (Fig. 1)

Isæt batteripakken. Ligstil tungen på batteripakken med rillen i huset, og skub den på plads. Indsæt den, så den låses fast med et lille klik. Hvis du kan se den røde indikator oven på knappen, er den ikke fuldstændigt låst. Luk derefter batteridækslet.

For at fjerne batteriet skal du skubbe det fra værktøjet, mens du skubber knappen på forsiden af pakken. (Fig. 2)

⚠ FORSIGTIG:

- Installer altid batteripakken helt på plads. Hvis ikke, kan den ved en fejltagelse falde ud af apparatet og skade dig eller folk omkring dig.
- Batteripatronen må ikke installeres med magt. Hvis patronen ikke glider let i, er den ikke isat korrekt.

Angiver den resterende batterikapacitet (Fig. 3)

(Kun til batteripakker med indikator)

Tryk på kontrolknappen på batteripatronen for at se den tilbageværende batterikapacitet. Indikatorlamperne lyser i et par sekunder.

Indikatorlamper			Resterende kapacitet
Belyst	Slukket	Blinkende	
			75% til 100%
			50% til 75%
			25% til 50%
			0% til 25%
			Oplad batteriet.
			Batteriet kan være defekt.

BEMÆRK:

- Afhængigt af brugstilstanden og den omgivende temperatur kan indikationen afvige lidt fra den faktiske kapacitet.
- Den første (længst til venstre) indikatorlampe blinker, når batteribeskyttelsessystemet virker.

Brug af ikke-originale Makita-batterier eller modificerede batterier annullerer Makita-garantien for Makita-apparatet og opladeren.

Tænd valg af lys- og lysstyrke mode (Fig. 4)

- Kontakt:** Tryk én gang på kontakten, tændes lyset (I samme lysstyrke mode som den sidste indstilling). Tryk på kontakten igen, slukkes lyset.
- Valg af lysstyrke mode:** Lysstyrkesekvensen er: Høj mode / Lav mode / Høj mode for hvert tryk, når lyset er tændt.

Batteribeskyttelsessystem (Fig. 5)

Apparatet er udstyret med et batteribeskyttelsessystem for at forlænge batteriets levetid. Når batteriet er lavt, slukkes LED'erne bortset fra en LED som vist. Så på rundt fem til ti minutter senere slukker systemet automatisk for strømmen.

OPERATION

⚠ FORSIGTIG:

- Anbring altid apparatet et fladt og stabilt sted. Ellers kan der opstå en faldulykke.

Juster lysets vinkel (Fig. 6)

Løsn knapperne på begge sider. Juster lysets vinkel (justeringsområdet er 240°). Stram derefter knapperne igen.

⚠ FORSIGTIG:

Pas på ikke at klemme fingeren (fingerne), når du justerer lysets vinkel.

Brug med stativ (valgfrie tilbehør)

⚠ FORSIGTIG:

- Læs denne brugervejledning om tilbehøret nøje, inden du bruger det sammen med lyset.

Du kan sætte lyset på stativet for at lette betjeningen.

(Fig. 7)

⚠ FORSIGTIG:

- Pas på ikke at tabe apparatet, når du placerer det på stativet.
- Placer stativet på en plan og stabil overflade for at forhindre at falde ned.
- Spred benene på stativet maksimalt.
- Brug ikke stativet, hvis vinden er stærk.
- Sørg for, at apparatet er korrekt fastgjort til stativet.
- Fjern apparatet, når stativet flyttes, eller når benene på stativet foldes sammen.
- Pas på ikke at klemme din hånd på stativets benene, når du lukker stativet.

VEDLIGEHOLDELSE

⚠ FORSIGTIG:

- Sørg altid for, at apparatet er slukket, og batteripatronen er fjernet, før du forsøger at udføre inspektion eller vedligeholdelse.
- Benytt aldrig benzin, rensebenzin, fortyndermiddel, alkohol eller lignende. Misfarvning, deformation eller revner kan forekomme.

Kun vedligeholdelsesarbejde beskrevet i denne brugervejledning kan udføres af brugeren selv. Alt andet arbejde skal udføres af Makita autoriserede servicecenter.

Rengøring

⚠ FORSIGTIG:

- Vask aldrig apparatet i vand.
- Tør en gang imellem apparatets yderside (apparathuset) af med en klud fugtet i sæbevand.

VALGFRIE TILBEHØR

⚠ FORSIGTIG:

- Disse tilbehørene eller bilagene anbefales til brug med Makita-apparatet, der er specificeret i denne brugervejledning. Brug af andre tilbehørene eller bilagene kan forårsage i personskade. Brug kun tilbehør eller bilag til det angivne formål.

Kontakt dit lokale Makita-servicecenter for at få hjælp med yderligere oplysninger om disse tilbehørene.

- Makita originale batteri og oplader
- Stativ [Varenr: GM00002073]

BEMÆRK:

- Nogle på listen er muligvis inkluderet i apparatpakken som standardtilbehør. De kan variere fra land til land.

ΕΛΛΗΝΙΚΑ (Αρχικές οδηγίες)

Επεξήγηση γενικής απεικόνισης

1. Κλείδωμα καλύμματος
2. Κάλυμμα μπαταρίας
3. Ενδεικτικές λυχνίες
4. Κουμπί ελέγχου
5. Διακόπτης
6. Επιλογή λειτουργίας φωτεινότητας
7. Κουμπί

ΤΕΧΝΙΚΑ ΧΑΡΑΚΤΗΡΙΣΤΙΚΑ

Μοντέλο:	ML003G
LED	20pcs, 12W
Πηγή ενέργειας	14,4/18/36V DC
Διαστάσεις (Μ × Π × Υ)	249 mm × 298 mm × 280 mm
Καθαρό βάρος	3,4 kg
Περιοχή λήψης πίεσης	0,06 m ²
Βαθμός προστασίας	IP65

- Τα τεχνικά χαρακτηριστικά μπορεί να διαφέρουν ανάλογα με τη χώρα.
- Οι διαστάσεις είναι με τη λαβή χαμηλωμένη θέση.
- Το βάρος δεν περιλαμβάνει τη θήκη μπαταρίας.
- Στο πλαίσιο του συνεχιζόμενου προγράμματος έρευνας και ανάπτυξης της εταιρείας μας, τα τεχνικά χαρακτηριστικά που αναφέρονται στο παρόν εγχειρίδιο ενδέχεται να αλλάξουν χωρίς προειδοποίηση.

Εφαρμόσιμη θήκη μπαταρίας και χρόνος λειτουργίας

Τάση	Εφαρμόσιμη θήκη μπαταρίας	Χρόνος λειτουργίας (Περίπου)	
		Υψηλή	Χαμηλή
14,4V	BL1415N	1,6 ώρες	4,0 ώρες
	BL1430B	3,0 ώρες	8,0 ώρες
	BL1440	4,0 ώρες	10 ώρες
	BL1460B	5,5 ώρες	13 ώρες
18V	BL1815N	2,0 ώρες	5,0 ώρες
	BL1820B	2,9 ώρες	7,0 ώρες
	BL1830B	4,0 ώρες	9,0 ώρες
	BL1840B	5,5 ώρες	13 ώρες
	BL1850B	7,0 ώρες	17 ώρες
	BL1860B	8,5 ώρες	21 ώρες
36V	BL4020	5,0 ώρες	12 ώρες
	BL4025	6,0 ώρες	14 ώρες
	BL4040	10 ώρες	22 ώρες
	BL4050F	13 ώρες	30 ώρες

- Ορισμένες από τις παραπάνω μπαταρίες ενδέχεται να μην είναι διαθέσιμες, ανάλογα με την περιοχή σας.
- Οι χρόνοι λειτουργίας ενδέχεται να διαφέρουν ανάλογα με τον τύπο της μπαταρίας, την κατάσταση φόρτισης και την κατάσταση χρήσης.

⚠ ΠΡΟΕΙΔΟΠΟΙΗΣΗ: Χρησιμοποιείτε μόνο τις μπαταρίες που αναφέρονται πιο πάνω. Η χρήση οποιωνδήποτε άλλων μπαταριοθήκων μπορεί να προκαλέσει τραυματισμό ή/και πυρκαγιά.

Σύμβολα

Τα παρακάτω δείχνουν τα σύμβολα που χρησιμοποιούνται για τον εξοπλισμό.

Βεβαιωθείτε ότι καταλαβαίνετε το νόημά τους πριν από τη χρήση.



- Διαβάστε το εγχειρίδιο οδηγιών.



- Μόνο για τις χώρες της ΕΕ Λόγω της παρουσίας επικίνδυνων εξαρτημάτων στον εξοπλισμό, τα απόβλητα ηλεκτρικού και ηλεκτρονικού εξοπλισμού, συσσωρευτών και μπαταριών ενδέχεται να έχουν αρνητικές επιπτώσεις στο περιβάλλον και την ανθρώπινη υγεία. Μην απορρίπτετε ηλεκτρικές και ηλεκτρονικές συσκευές ή μπαταρίες με οικιακά απορρίμματα! Σύμφωνα με την Ευρωπαϊκή Οδηγία για τα απόβλητα ηλεκτρικού και ηλεκτρονικού εξοπλισμού και για τους συσσωρευτές και τις μπαταρίες και τα απόβλητα συσσωρευτών και των μπαταριών, καθώς και την προσαρμογή τους στην εθνική νομοθεσία, τα απόβλητα ηλεκτρικού εξοπλισμού, μπαταριών και συσσωρευτών θα πρέπει να αποθηκεύονται χωριστά και να παραδίδονται σε ξεχωριστό σημείο συλλογής για τα αστικά απόβλητα, το οποίο λειτουργεί σύμφωνα με τους κανονισμούς για την προστασία του περιβάλλοντος. Αυτό υποδηλώνεται από το σύμβολο διαγραμμένου τροχού κάδου που τοποθετείται στον εξοπλισμό.



- Οπτική ακτινοβολία (UV και IR). Ελαχιστοποιήστε την έκθεση στα μάτια ή το δέρμα.
- Μην κοιτάζετε τον φακό όταν είναι αναμμένος.
- Χρησιμοποιήστε την κατάλληλη θωράκιση ή την προστασία των ματιών.
- Πάρτε ιδιαίτερη φροντίδα και προσοχή!



ΣΗΜΑΝΤΙΚΕΣ ΟΔΗΓΙΕΣ ΑΣΦΑΛΕΙΑΣ

⚠ ΠΡΟΕΙΔΟΠΟΙΗΣΗ: Κατά τη χρήση συσκευών, θα πρέπει να λαμβάνετε πάντα τα βασικά μέτρα προφύλαξης ώστε να περιορίζεται ο κίνδυνος πυρκαγιάς, ηλεκτροπληξίας και τραυματισμού, μεταξύ των οποίων και τα ακόλουθα:

ΔΙΑΒΑΣΤΕ ΟΛΕΣ ΤΙΣ ΟΔΗΓΙΕΣ.

1. Μην κοιτάζετε απευθείας το φως και μην εκθέτετε τα μάτια σας σε αυτό. Τα μάτια σας μπορεί να πάθουν βλάβη.
2. Μην καλύπτετε τη λάμπα με πανί ή χαρτόνι κλπ, διαφορετικά μπορεί να προκληθεί ανάφλεξη.
3. Μην το εκθέτετε σε βροχή ή χιόνι. Μην το πλένετε σε νερό.
4. Μην αγγίζετε το εσωτερικό της συσκευής μετσιμπίδιακια, μεταλλικά εργαλεία, κλπ.
5. Όταν δεν χρησιμοποιείτε τη συσκευή, θα πρέπει πάντα να την απενεργοποιείτε και να αφαιρείτε το δοχείο μπαταρίας από τη συσκευή.
6. Μην προκαλείτε κραδασμούς στη συσκευή αφήνοντας τη να πέσει κάτω ή χτυπώντας τη, κλπ.
7. Πληροφορίες ασφαλείας για φορητά φωτιστικά σώματα με μπαταρίες.
 - Η απόρριψη των μπαταριών πρέπει να πραγματοποιείται σύμφωνα με τους κανονισμούς της χώρας σας που αναφέρονται στην απόρριψη επικίνδυνων υλικών.
 - Μην αποπερρώσετε την μπαταρία.

8. Πρόσθετες πληροφορίες για φωτιστικά σώματα.

- Η πηγή φωτισμού που περιλαμβάνεται σε αυτό το φωτιστικό σώμα μπορεί να αντικατασταθεί μόνο από τον κατασκευαστή ή τον αντιπρόσωπό του, ή αντίστοιχο εξειδικευμένο τεχνικό.
9. Χρήση και φροντίδα μπαταρίας.
 - ΠΡΟΕΙΔΟΠΟΙΗΣΗ: Διαβάστε πλήρως όλες τις προειδοποιήσεις ασφαλείας και τις οδηγίες. Η μη τήρηση όλων των προειδοποιήσεων και των οδηγιών μπορεί να οδηγήσει σε ηλεκτροπληξία, πυρκαγιά ή/και σοβαρό τραυματισμό.
 - Λάβετε τα απαραίτητα μέτρα ώστε να μην είναι δυνατό να τεθεί ακούσια σε λειτουργία η συσκευή. Πριν συνδέσετε τη συσκευή με την μπαταρία και πριν από κάθε μετακίνηση ή μεταφορά της, θα πρέπει να διασφαλίσετε ότι ο διακόπτης βρίσκεται στη θέση απενεργοποίησης. Αν μεταφέρετε τη συσκευή έχοντας το δάχτυλό σας στον διακόπτη ή τη φορτίστε με τον διακόπτη στη θέση ενεργοποίησης, υπάρχει κίνδυνος ατυχήματος.
 - Αποσυνδέστε την μπαταρία από τη συσκευή πριν από οποιαδήποτε προσαρμογή, αλλαγή εξαρτήματος ή φύλαξη. Αυτά τα προληπτικά μέτρα ασφαλείας μειώνουν τον κίνδυνο ακούσιας ενεργοποίησης της συσκευής.
 - Η επαναφόρτιση της συσκευής θα πρέπει να γίνεται μόνο με τον φορητό που προβλέπει ο κατασκευαστής. Ένας φορτιστής που είναι κατάλληλος για έναν τύπο μπαταρίας μπορεί να προκαλέσει κίνδυνο πυρκαγιάς, αν χρησιμοποιηθεί με άλλη μπαταρία.
 - Χρησιμοποιείτε τη συσκευή αποκλειστικά και μόνο με τις προβλεπόμενες μπαταρίες. Η χρήση οποιασδήποτε άλλης μπαταρίας μπορεί να προκαλέσει κίνδυνο τραυματισμού και πυρκαγιάς.
 - Όταν δεν χρησιμοποιείτε τη συστοιχία μπαταριών, θα πρέπει αυτή να φυλάσσεται μακριά από άλλα μεταλλικά αντικείμενα, όπως συνδετήρες, νομίσματα, κλειδιά, καρφιά, βίδες ή άλλα μικρά μεταλλικά αντικείμενα που θα μπορούσαν να προκαλέσουν τη σύνδεση των δύο πόλων. Η βραχυκύκλωση των ακροδεκτών μπαταριών μαζί μπορεί να προκαλέσει εγκαύματα ή πυρκαγιά.
 - Σε συνθήκες κακής χρήσης, ενδέχεται να παρατηρηθεί διαρροή υγρών από την μπαταρία. Αποφύγετε την επαφή. Σε περίπτωση ατυχήματος, ξεπλύνετε με νερό την περιοχή που ήρθε σε επαφή με τα υγρά της μπαταρίας. Αν εισέλθουν υγρά μπαταρίας στα μάτια σας, αφού τα ξεπλύνετε με νερό, ζητήστε ιατρική βοήθεια. Τα υγρά της μπαταρίας μπορεί να προκαλέσουν ερεθισμούς ή εγκαύματα.
 - Μη χρησιμοποιείτε μπαταρίες ή συσκευές που έχουν παρουσιάσει βλάβη ή έχουν τροποποιηθεί. Οι ελαττωματικές ή τροποποιημένες μπαταρίες μπορεί να παρουσιάσουν απροσδόκητη συμπεριφορά και να προκαλέσουν πυρκαγιά, έκρηξη ή κίνδυνο τραυματισμού.
 - Μην εκθέτετε την μπαταρία ή τη συσκευή σε φλόγες ή υπερβολικά υψηλές θερμοκρασίες. Η έκθεση σε φωτιά ή σε θερμοκρασία άνω των 130 °C (265 °F) μπορεί να προκαλέσει έκρηξη.
 - Ακολουθείτε όλες τις οδηγίες φόρτισης και μη φορτίζετε την μπαταρία ή τη συσκευή σε θερμοκρασίες εκτός των ορίων που προβλέπονται στις σχετικές οδηγίες. Η ακατάλληλη φόρτιση ή η φόρτιση σε θερμοκρασίες εκτός των προβλεπόμενων ορίων μπορεί να προκαλέσει βλάβη στην μπαταρία και να αυξήσει τον κίνδυνο πυρκαγιάς.
 - Το σέρβις της συσκευής θα πρέπει να γίνεται από εξειδικευμένο τεχνικό με πανομοιότυπα ανταλλακτικά. Με τον τρόπο αυτόν, διασφαλίσετε ότι το προϊόν σας θα παραμείνει ασφαλές.
 - Μην τροποποιήσετε και μην επιχειρήσετε να επισκευάσετε τη συσκευή ή την μπαταρία, παρά μόνο εφόσον κάτι τέτοιο προβλέπεται από τις οδηγίες χρήσης και φροντίδας.

10. Σημαντικές οδηγίες ασφαλείας για τη θήκη μπαταρίας.
- Πριν χρησιμοποιήσετε την μπαταρία, διαβάστε όλες τις οδηγίες και τις επισημάνσεις για (1) τον φορτιστή, (2) την μπαταρία και (3) το προϊόν με μπαταρία.
 - Μην αποσυνδέετε ή αλλοιώνετε το δοχείο της μπαταρίας. Μπορεί να προκληθεί πυρκαγιά, υπερβολική θερμότητα ή έκρηξη.
 - Αν έχει μειωθεί σημαντικά ο χρόνος λειτουργίας, σταματήστε άμεσα να χρησιμοποιείτε τη συσκευή. Υπάρχει κίνδυνος υπερθέρμανσης, εγκαύματος ή ακόμα και έκρηξης.
 - Σε περίπτωση που εισέλθουν ηλεκτρολύτες στα μάτια σας, ξεπλύνετε τα με καθαρό νερό και ζητήστε αμέσως ιατρική βοήθεια. Υπάρχει κίνδυνος απώλειας όρασης.
 - Μη βραχυκυκλώσετε το δοχείο της μπαταρίας.
 - Μην φυλάσσετε και χρησιμοποιείτε το εργαλείο και το δοχείο μπαταρίας σε σημεία όπου η θερμοκρασία μπορεί να φτάσει ή να ξεπεράσει τους 50 °C (122 °F).
 - Μην καρφώνετε, κόβετε, συνθλίβετε, πετάτε το δοχείο μπαταρίας ούτε να το αφήσετε να σας πέσει ή να χτυπήσει σε σκληρό αντικείμενο. Οι εν λόγω ενέργειες μπορούν να προκαλέσουν πυρκαγιά, υπερβολική θερμότητα ή έκρηξη.
 - Μην χρησιμοποιήσετε μια μπαταρία που έχει παρουσιάσει βλάβη.
 - Οι μπαταρίες ιόντων λιθίου που περιέχονται υπόκεινται στις απαιτήσεις της Νομοθεσίας περί Επικίνδυνων Εμπορευμάτων. Για τις εμπορικές μεταφορές, π.χ. από τρίτα μέρη, τους πράκτορες προώθησης, πρέπει να τηρείται ειδική απαίτηση για τη συσκευασία και την επισήμανση. Για την προετοιμασία του προϊόντος προς μεταφορά, απαιτείται η συνδρομή ειδικού για τα επικίνδυνα υλικά. Επίσης, οφείλετε να τηρείτε τη νομοθεσία της χώρας σας, η οποία ενδέχεται να προβλέπει περισσότερες απαιτήσεις. Καλύψτε με ταινία ή άλλα μέσα τις ανοιχτές επαφές και συσκευάστε την μπαταρία έτσι ώστε να μην μπορεί να μετακινήθει μέσα στη συσκευασία της.
 - Χρησιμοποιήστε τις μπαταρίες μόνο με τα προϊόντα που προβλέπει η Makita. Η τοποθέτηση των μπαταριών σε μη συμβατά προϊόντα μπορεί να προκαλέσει πυρκαγιά, υπερβολική θερμότητα, έκρηξη ή διαρροή ηλεκτρολυτών.
 - Αν δεν πρόκειται να χρησιμοποιήσετε το εργαλείο για μεγάλο χρονικό διάστημα, αφαιρέστε την μπαταρία.
 - Κατά τη χρήση και μετά από αυτή, το δοχείο μπαταρίας απορροφά θερμότητα που ενδέχεται να προκαλέσει εγκαύματα λόγω υψηλής ή χαμηλής θερμοκρασίας. Επιδείξτε προσοχή κατά τον χειρισμό των καυτών δοχείων μπαταρίας.
 - Μην αγγίζετε τον ακροδέκτη του εργαλείου αμέσως μετά τη χρήση, επειδή μπορεί να γίνεται αρκετά ζεστό ώστε να προκαλέσει εγκαύματα.
 - Μην αφήνετε θραύσματα, σκόνη ή χύμα μέσα στους ακροδέκτες, τις σπές ή τις αυλακώσεις του δοχείου μπαταρίας. Μπορεί να έχει ως αποτέλεσμα τη χαμηλή απόδοση ή τη βλάβη του δοχείου μπαταρίας.
 - Εκτός εάν το εργαλείο υποστηρίζει τις κοντινές γραμμές μεταφοράς ηλεκτρικής ενέργειας υψηλής τάσης, μην χρησιμοποιείτε το δοχείο μπαταρίας σε κοντινή απόσταση από αυτές. Μπορεί να προκληθεί πολλαπλή δυσλειτουργία ή βλάβη του εργαλείου ή του δοχείου μπαταρίας.
 - Η μπαταρία να φυλάσσεται μακριά από τα παιδιά.
11. Συμβουλές για μέγιστη διάρκεια μπαταρίας.
- Φορτίζετε την μπαταρία προτού αποφορτιστεί πλήρως. Όταν παρατηρήσετε μειωμένη ισχύ στο εργαλείο, πάντοτε να σταματάτε τη λειτουργία και να φορτίζετε τη μπαταρία.
 - Μην επαναφορτίζετε ποτέ την μπαταρία ενώ είναι ήδη πλήρως φορτισμένη. Η υπερφόρτιση μειώνει τη διάρκεια ζωής της μπαταρίας.

- Φορτίζετε την μπαταρία σε περιβάλλον με θερμοκρασία 10 °C - 40 °C (50 °F - 104 °F). Αν η μπαταρία είναι ζεστή, περιμένετε να κρυώσει πριν τη φορτίσετε.
- Όταν το δοχείο μπαταρίας δεν χρησιμοποιείται, αφαιρέστε το από το εργαλείο ή τον φορτιστή.
- Φορτίστε την μπαταρία, αν δεν την έχετε χρησιμοποιήσει για μεγάλο διάστημα (πάνω από έξι μήνες).

⚠ ΠΡΟΣΟΧΗ: Χρησιμοποιείτε μόνο αυθεντικές μπαταρίες Makita. Η χρήση μη αυθεντικών μπαταριών Makita ή τροποποιημένων μπαταριών μπορεί να οδηγήσει σε ανάφλεξη της μπαταρίας και, κατά συνέπεια, σε πυρκαγιά, τραυματισμό και υλικές ζημιές. Επίσης, καθιστά άκυρη την εγγύηση της Makita για το εργαλείο και τον φορτιστή.

Αποθηκεύστε όλες τις προειδοποιήσεις και τις οδηγίες για μελλοντική αναφορά.

ΠΕΡΙΓΡΑΦΗ ΛΕΙΤΟΥΡΓΙΑΣ

⚠ ΠΡΟΣΟΧΗ:

- Πριν προσαρμόσετε ή ελέγξετε τη λειτουργία της συσκευής, θα πρέπει πάντα να την απενεργοποιείτε και να αφαιρέτε το δοχείο μπαταρίας.

Εγκατάσταση ή αφαίρεση δοχείου μπαταρίας

⚠ ΠΡΟΣΟΧΗ:

- **Κρατήστε τη συσκευή και τη θήκη μπαταρίας σταθερά κατά την εγκατάσταση ή την αφαίρεση της θήκης μπαταρίας.** Διαφορετικά, μπορεί να σας γλιστρήσουν και, κατά συνέπεια, να προκληθεί βλάβη στη συσκευή και στο δοχείο μπαταρίας καθώς και τραυματισμός.
- Προσέξτε να μην παγιδεύετε τα δάχτυλα μεταξύ της συσκευής και της θήκης μπαταρίας κατά τη φόρτωση της θήκης μπαταρίας, καθώς και μεταξύ της συσκευής και του καλύμματος της μπαταρίας κατά το κλείσιμο του καλύμματος της μπαταρίας.

Για να εγκαταστήσετε τη θήκη μπαταρίας, αφήστε το κλειδίωμα καλύμματος και ανοίξτε το κάλυμμα της μπαταρίας. **(Fig. 1)** Τοποθετήστε την θήκη μπαταρίας. Ευθυγραμμίστε το γλωσσίδι της θήκης μπαταρίας με την αύλακα της θήκης και κυλήστε το μέχρι να μπει στη θέση του. Πιέστε την μπαταρία μέχρι να ακούσετε τον χαρακτηριστικό ήχο που υποδηλώνει ότι έχει ασφαλίσει στη θέση της. Αν μπορείτε να δείτε την κόκκινη ένδειξη στην επάνω πλευρά του κουμπιού, η μπαταρία δεν έχει ασφαλίσει σωστά. Στη συνέχεια, κλείστε το κάλυμμα της μπαταρίας. Για να αφαιρέσετε το δοχείο μπαταρίας, τραβήξτε το έξω από το εργαλείο σύροντας ταυτόχρονα το κουμπί που υπάρχει στην μπροστινή πλευρά του δοχείου. **(Fig. 2)**



















⚠ ΠΡΟΣΟΧΗ:

- Να τοποθετείτε πάντα τη θήκη μπαταρίας πλήρως στη θέση της. Σε αντίθετη περίπτωση, η μπαταρία μπορεί να πέσει κατά λάθος από τη συσκευή, τραυματίζοντας είτε εσάς είτε άλλο πρόσωπο που βρίσκεται κοντά σας.
- Μην ασκήσετε δύναμη για να τοποθετήσετε την μπαταρία. Αν δεν μπορείτε να σύρετε με ευκολία την μπαταρία στη θέση της, αυτό σημαίνει ότι δεν την τοποθετείτε σωστά.

Ένδειξη της εναπομένουσας χωρητικότητας της μπαταρίας (Fig. 3)

(Μόνο για τη θήκη μπαταρίας με την ένδειξη)

Πατήστε το κουμπί ελέγχου στην μπαταρία για να δείτε την υπολειπόμενη χωρητικότητα. Η ενδεικτική λυχνία ανάβει για λίγα δευτερόλεπτα.

Ενδεικτικές λυχνίες			Εναπομένουσα χωρητικότητα
 Αναμμένο	 Σβηστός	 Αναβοσβήνει	
			75% έως 100%
			50% έως 75%
			25% έως 50%
			0% έως 25%
			Φορτίστε την μπαταρία.
			Η μπαταρία ενδέχεται να έχει δυσλειτουργήσει.
			

ΣΗΜΕΙΩΣΗ:

- Ανάλογα με τις συνθήκες χρήσης και τη θερμοκρασία περιβάλλοντος, η ένδειξη μπορεί να διαφέρει ελαφρώς από την πραγματική χωρητικότητα.
- Η πρώτη (άκρη αριστερά) ενδεικτική λυχνία θα αναβοσβήνει κατά τη λειτουργία του συστήματος προστασίας της μπαταρίας.

Η χρήση μη γνήσιων μπαταριών Makita ή μπαταριών που έχουν τροποποιηθεί, θα ακυρώσει την εγγύηση της Makita για τη συσκευή και το φορτιστή της Makita.

Ενεργοποίηση της επιλογής λειτουργίας φωτός και φωτεινότητας (Fig. 4)

1. Διακόπτης: Πατήστε το διακόπτη μία φορά, ανάβει η λυχνία (Στην ίδια λειτουργία φωτεινότητας με την τελευταία ρύθμιση). Πατήστε ξανά το διακόπτη, η λυχνία σβήνει.
2. Επιλογή λειτουργίας φωτεινότητας Η ακολουθία φωτεινότητας είναι: Υψηλή λειτουργία / Χαμηλή λειτουργία / Υψηλή λειτουργία για κάθε πάτημα όταν η λυχνία είναι αναμμένη.

Σύστημα προστασίας μπαταρίας (Fig. 5)

Η συσκευή είναι εξοπλισμένη με σύστημα προστασίας μπαταρίας για την παράταση της διάρκειας ζωής της μπαταρίας. Όταν η μπαταρία εξαντληθεί, οι λυχνίες LED σβήνουν εκτός από μία λυχνία LED όπως απεικονίζεται. Στη συνέχεια, περίπου πέντε έως δέκα λεπτά αργότερα, το σύστημα διακόπτει αυτόματα το ρεύμα.

Λειτουργία

⚠ ΠΡΟΣΟΧΗ:

- Πάντοτε να τοποθετείτε τη συσκευή σε επίπεδη και σταθερή θέση. Διαφορετικά, μπορεί να συμβεί ένα ατύχημα που πέφτει.

Ρύθμιση της γωνίας της λυχνίας (Fig. 6)

Χαλαρώστε τα κουμπιά και από τις δύο πλευρές. Ρυθμίστε τη γωνία της λυχνίας (το εύρος ρύθμισης είναι 240°). Στη συνέχεια σφίξτε ξανά τα κουμπιά.

⚠ ΠΡΟΣΟΧΗ:

Προσέξτε να μην παγιδεύσετε τα δάχτυλα κατά τη ρύθμιση της γωνίας της λυχνίας.

Χρήση με τρίποδο (προαιρετικά αξεσουάρ)

⚠ ΠΡΟΣΟΧΗ:

- Διαβάστε προσεκτικά τα εγχειρίδια οδηγιών των εξαρτημάτων πριν τα χρησιμοποιήσετε με τη λυχνία. Μπορείτε να βάλετε τη λυχνία στο τρίποδο για να διευκολυνθεί η λειτουργία. (Fig. 7)

⚠ ΠΡΟΣΟΧΗ:

- Προσέξτε να μην πέσετε τη συσκευή κατά τη σύνδεση της συσκευής στο τρίποδο.
- Τοποθετήστε το τρίποδο σε μια επίπεδη και σταθερή επιφάνεια για να αποφευχθεί η πτώση.
- Απλώστε τα πόδια του τρίποδα στο μέγιστο.
- Μην χρησιμοποιείτε το τρίποδο εάν ο άνεμος είναι δυνατός.
- Βεβαιωθείτε ότι η συσκευή είναι στερεωμένη με ασφάλεια στο τρίποδο.
- Αφαιρέστε τη συσκευή κατά τη μεταφορά του τριπόδου ή όταν διπλώνετε τα πόδια του τριπόδου.
- Προσέξτε να μην αφήνετε το χέρι σας στα πόδια του τριπόδου κατά το κλείσιμο του τριπόδου.

ΣΥΝΤΗΡΗΣΗ

⚠ ΠΡΟΣΟΧΗ:

- Πάντα να φροντίζετε ώστε να απενεργοποιείτε τη συσκευή και να αφαιρείτε το δοχείο μπαταρίας πριν από οποιαδήποτε απόπειρα επιθεώρησης ή συντήρησης.
- Μην χρησιμοποιείτε ποτέ βενζίνη, διαλυτικό, οινόπνευμα ή άλλες παρόμοιες ουσίες. Μπορεί να προκληθεί αποχρωματισμός ή παραμόρφωση, ή να δημιουργηθούν ρωγμές.

Μόνο εργασίες συντήρησης που περιγράφονται σε αυτό το εγχειρίδιο οδηγιών μπορούν να εκτελεστούν από το χρήστη. Οποιαδήποτε άλλη εργασία πρέπει να εκτελείται από εξουσιοδοτημένα κέντρα εξυπηρέτησης της Makita.

Καθαρισμός

⚠ ΠΡΟΣΟΧΗ:

- Μην πλένετε ποτέ τη συσκευή σε νερό. Σκουπίστε κατά καιρούς το εξωτερικό (σώμα της συσκευής) της συσκευής χρησιμοποιώντας ένα πανί βρεγμένο σε σαπούνι νερό.

ΠΡΟΑΙΡΕΤΙΚΑ ΑΞΕΣΟΥΑΡ

⚠ ΠΡΟΣΟΧΗ:

- Τα εξαρτήματα ή εξαρτήματα συνιστώνται για χρήση με τη συσκευή Makita που καθορίζεται στο παρόν εγχειρίδιο. Η χρήση οποιουδήποτε άλλου αξεσουάρ ή εξαρτημάτων μπορεί να προκαλέσει κίνδυνο τραυματισμού προσώπων. Χρησιμοποιείτε μόνο αξεσουάρ ή εξαρτήματα για τον δηλωμένο σκοπό του.

Εάν χρειάζεστε οποιαδήποτε βοήθεια για περισσότερες λεπτομέρειες σχετικά με αυτά τα αξεσουάρ, ρωτήστε το τοπικό κέντρο εξυπηρέτησης Makita.

- Γνήσια μπαταρία και φορτιστής Makita
- Τρίποδο [Μέρος Αριθ: GM0002073]

ΣΗΜΕΙΩΣΗ:

- Ορισμένα στοιχεία της λίστας ενδέχεται να περιλαμβάνονται στη συσκευασία της συσκευής ως τυπικά εξαρτήματα. Μπορεί να διαφέρουν από χώρα σε χώρα.

TÜRKÇE (Orijinal talimatlar)

Genel görünümle ilgili açıklama

1. Kapak Kilidi
2. Batarya kapağı
3. Gösterge lambaları
4. Kontrol düğmesi
5. Anahtar
6. Parlaklık modu tercihi
7. Topuz

TEKNİK DEĞERLER

Model:	ML003G
LED	20 adet, 12W
Güç kaynağı	14,4/18/36V DC
Boyutlar (U × G × Y)	249 mm × 298 mm × 280 mm
Net ağırlık	3,4 kg
Basınç karşılama alanı	0,06 m ²
Koruma derecesi	IP65

- Teknik değerler ülkeden ülkeye değişebilir.
- Boyutlar kulp için indirilmiş konumdadır.
- Ağırılık batarya kartuşun ağırlığını içermez.
- Devam eden araştırma ve geliştirme programımız sebebiyle buradaki teknik değerler haber verilmeksizin değişikliğe tabidir.

Uygulanabilir batarya kartuşu ve çalışma süresi

Gerilim	Uygulanabilir batarya kartuşu	Çalışma süresi (Yaklaşık)	
		Yüksek	Düşük
14,4V	BL1415N	1,6 saat	4,0 saat
	BL1430B	3,0 saat	8,0 saat
	BL1440	4,0 saat	10 saat
	BL1460B	5,5 saat	13 saat
18V	BL1815N	2,0 saat	5,0 saat
	BL1820B	2,9 saat	7,0 saat
	BL1830B	4,0 saat	9,0 saat
	BL1840B	5,5 saat	13 saat
	BL1850B	7,0 saat	17 saat
	BL1860B	8,5 saat	21 saat
36V	BL4020	5,0 saat	12 saat
	BL4025	6,0 saat	14 saat
	BL4040	10 saat	22 saat
	BL4050F	13 saat	30 saat

- Yukarıda listelenen pil kartuşlarından bazıları bulunduğunuz bölgeye bağlı olarak mevcut olmayabilir.
- Çalışma süreleri batarya türüne, şarj durumuna ve kullanım durumuna bağlı olarak değişebilir.

⚠ UYARI: Sadece yukarıda listelenen pil kartuşlarını kullanın. Başka bir batarya kartuşunun kullanılması yaralanmaya ve/veya yangına yol açabilir.

Semboller

Aşağıda ekipman için kullanılan semboller gösterilmektedir. Kullanımdan önce sembol anlamlarını kavradığınızdan emin olunuz.



- Kullanım talimatını okuyun.



- Sadece AB ülkeleri için ekipmandaki tehlike- li bileşenlerin varlığı nedeniyle, atık elektrik ve elektronik ekipmanlar, akümülatörler ve bataryalar çevre ve insan sağlığı üzerinde olumsuz bir etkiye sahip olabilir. Elektrikli cihazları, elektronik cihazları veya bataryaları evsel atıklarla birlikte atmayın! Atık elektrikli cihazlar ve elektronik cihazlar ile akümülatörler, bataryalar ve atık akümü- latörler hakkındaki ilgili Avrupa Direktifleri uyarınca ve aynı zamanda bunların ulusal yasalara uyarlanması, atık elektrikli cihazlar, bataryalar ve akümülatörler ayrı bir yerde saklanmalı ve ayrı bir toplama nokta- sına bırakılmalıdır. Belediye, çevre koruma yönetmeliklerine uygun olarak çalışır. Ekip- manın üzerine yerleştirilmiş bu çarpı işaretli tekerlekli çöp kutusu simgesiyle belirtilir.



- Optik Radyasyon (UV ve IR). Gözlere veya cilde maruz kalabilecek tehlikeleri en aza indireyin.



- Çalışan lambaya sürekli bakmayın.



- Uygun koruyucular veya göz koruması kullanın.



- Dikkatli ve özenli olun!

ÖNEMLİ GÜVENLİK TALİMATLARI

UYARI: Cihazları kullanırken aşağıdakiler dahil olmak üzere yangın, elektrik çarpması ve kişisel yaralanma riskini azaltmak için daima temel güvenlik tedbirlerine uyulmalıdır:

TÜM TALİMATLARI OKUYUN.

1. İşğe direk olarak bakmayın ya da gözlerinizi işğe maruz bırakmayın. Gözleriniz zarar görebilir.
2. Lambayı bir bez veya karton vb. ile kapatmayın. Aksi takdirde, alev almasına yol açabilir.
3. Yağmura ya da kara maruz bırakmayın. Suda yıkamayın.
4. Cihazın içine cımbız, metal aletler vb. ile dokunmayın.
5. Cihaz kullanılmadığı zaman daima kapalı tutun ve pil kartuşunu cihazdan çıkarın.

6. Düşürme, çarpma vb. hareketler ile cihaza hasar vermeyin.
7. Pili, taşınabilir lambalar için güvenlik bilgileri.
 - Pili, tehlikeli materyallerin atılmasını ele alan yerel mevzuata uygun şekilde atılması gerekir.
 - Pili yakmayın.
8. Lambalar için ek bilgiler.
 - Bu lamba içindeki ışık kaynağı sadece üretici ya da üreticiye bağlı servis veya benzer nitelikli bir personel tarafından değiştirilmelidir.
9. Pil aletin kullanımı ve bakımı.
 - UYARI: Tüm güvenlik uyarılarını ve talimatlarını okuyun. Uyarıların ve talimatların uygulanmaması elektrik çarpması, yangın ve/veya ciddi yaralanma ile sonuçlanabilir.
 - İstmeden çalıştırmayı önleyin. Pil grubunu bağlamadan önce, cihazı yerden kaldırmadan veya taşımadan önce şalterin kapalı olduğundan emin olun. Cihazı parmağınızın şalterin üzerindeyken veya cihaza enerji verilmişken taşımak kazalara davetiye çıkarır.
 - Herhangi bir ayarlama yapmadan, aksesuarları değiştirmeden ya da cihazı saklamadan önce pil grubunu cihazdan ayırın. Bu tür önleyici güvenlik tedbirleri, cihazı kazara çalıştırma riskini azaltır.
 - Sadece üretici tarafından belirlenen şarj cihazıyla şarj edin. Bir pil grubuna uygun olan şarj aleti başka bir pil grubuyla kullanıldığı zaman yangın riski oluşturabilir.
 - Cihazları sadece özel olarak belirlenmiş pil grubuyla kullanın. Başka herhangi bir pil grubunun kullanılması yaralanma ve yangın riski oluşturabilir.
 - Pil grubu kullanılmadığı zaman, pil grubunu bir kutup ile diğeri arasında bağlantı oluşturabilecek ataş, madeni para, anahtar, çivi, vida veya diğeri küçük metal nesnelere uzak tutun. Batarya terminalerinin kısa devre yapması yanıklara veya yangına neden olabilir.
 - Yanlış kullanım şartlarında pilden sıvı kaçağı olabilir, temas etmeyin. Yanlışlıkla temas olursa suyla yıkayın. Sıvı gözlerle temas ederse ayrıca bir doktordan yardım isteyin. Pilden sızan sıvı iritasyon veya yanıklara yol açabilir.
 - Hasarlı veya modifiye edilmiş bir pil grubu ya da cihazı kullanmayın. Hasarlı ya da modifiye edilmiş piller yangın, patlama veya yaralanma riskiyle sonuçlanabilecek beklenmedik tepkiler verebilir.
 - Pil grubunu ya da cihazı ateşe veya aşırı sıcaklığa maruz bırakmayın. Yangına ya da 130 °C'nin (265 °F) üzerindeki sıcaklıklara maruz kalma patlamaya neden olabilir.
 - Tüm şarj talimatlarına uyun ve pil grubunu veya cihazı talimatlarda belirtilen sıcaklık aralığının dışında şarj etmeyin. Uygun olmayan şekilde veya belirlenmiş sıcaklık aralığının dışında şarj etmek, pile hasar verebilir ve yangın riskini yükseltebilir.
 - Yalnızca aynı yedek parçaları kullanan kalifiye bir tamirci tarafından servis uygulanmasını sağlayın. Bu, ürün güvenliğinin korunmasını sağlayacaktır.
 - Cihazı ya da pil grubunu kullanım ve bakım talimatlarında gösterilenin haricinde modifiye etmeyin veya tamir etmeye çalışmayın.

10. Batarya kartuşu için önemli güvenlik talimatları.
- PİL kartuşunu kullanmadan önce tüm talimatları (1) pil şarj aleti, (2) pil ve (3) pili kullanan ürün üzerindeki uyarı işaretlerini okuyun.
 - PİL kartuşunu demonte etmeyin ya da kurcalamayın. Bu; yangın, aşırı ısı ya da patlama ile sonuçlanabilir.
 - Çalışma süresi aşırı derecede kısalsa cihazı derhal durdurun. Aşırı ısınma, yanık ve hatta patlama riski meydana gelebilir.
 - Elektrolit gözlerinize girse temiz suyla yıkayın ve derhal tıbbi tedavi alın. Görme duyunuzu kaybedebilirsiniz.
 - PİL kartuşunda kısa devre yapmayın.
 - Aleti ya da pil kartuşunu sıcaklığın 50 °C'ye (122 °F) ulaşabileceği veya bu sıcaklığı aşabileceği yerlerde saklamayın ve kullanmayın.
 - PİL kartuşunu çivilemeyin, kesmeyin, çarpmayın, fırlatmayın ya da sert bir nesneyi pil kartuşuna vurmuyun. Bu türde bir davranış; yangın, aşırı ısı ya da patlama ile sonuçlanabilir.
 - Hasarlı bir pili kullanmayın.
 - Lityum iyon içeren bataryalar, Tehlikeli Maddeler Mevzuatı gerekliliklerine tabidir.
- Nakliye işlemi için örneğin üçüncü şahıslar tarafından, nakliye acenteleri, paketlenme ve etiketleme konusunda özel gerekliliklere uyulmalıdır. Gönderilen ürünün hazırlığında bir tehlikeli madde uzmanına başvurulması gerekmektedir. Lütfen aynı zamanda daha detaylı ulusal yönetmeliklere uyun. Açık kontak uçlarını bantlayın veya maskeleyin ve pili ambalaj içinde hareket edemeyecek şekilde sarın.
- Bu pilleri sadece Makita tarafından belirtilen ürünlerle birlikte kullanın. Pillerin uygun olmayan ürünlere takılması yangın, aşırı ısınma, patlama veya elektrolit kaçağına yol açabilir.
 - Cihaz uzun bir süre kullanılmayacaksa pil cihazdan çıkarılmalıdır.
 - Kullanım sırasında ve sonrasında pil kartuşu, yanıklara ya da düşük sıcaklık yanıklarına yol açabilecek şekilde ısınabilir. Sıcak pil kartuşlarını tutarken dikkatli olun.
 - Yanıklara yol açabilecek kadar ısınmış olabileceği için kullanımdan hemen sonra alet kutbuna dokunmayın.
 - PİL kartuşunun kutuplarına, deliklerine ve kanallarına parçacıkların, tozun ya da toprağın yapışmasına izin vermeyin. Bu durum, yetersiz performans ya da aletin veya pil kartuşunun bozulması ile sonuçlanabilir.
 - Alet, yüksek gerilimli elektrik güç hatlarının yakınında kullanımı desteklemediği sürece pil kartuşunu, yüksek gerilimli elektrik güç hatlarının yakınında kullanmayın. Bu durum, arıza ya da aletin veya pil kartuşunun bozulması ile sonuçlanabilir.
 - Pili, çocuklardan uzakta tutun.
11. Maksimum pil ömrünü korumak için ipuçları.
- PİL kartuşunu tamamen deşarj olmadan önce şarj edin. Düşük şarj uyarısını gördüğünüzde her zaman aletin çalışmasını durdurun ve pil kartuşunu şarj edin.
 - Tamamen şarj edilmiş bir pil kartuşunu asla tekrar şarj etmeyin. Aşırı şarj pil ömrünü kısaltır.
 - PİL kartuşunu 10 °C - 40 °C (50 °F - 104 °F) arasındaki oda sıcaklığında şarj edin. Sıcak bir pil kartuşunu şarj etmeden önce soğumaya bırakın.
 - PİL kartuşunu kullanmıyorken kartuşu, aletten ya da şarj cihazından çıkarın.
 - PİL kartuşunu uzun süre kullanmayacaksanız (altı aydan fazla) şarj edin.

⚠ DİKKAT: Yalnızca orijinal Makita pilleri kullanın. Orijinal olmayan Makita pillerinin veya değiştirilmiş pillerinin kullanımı, pilin patlamasına ve bunun sonucunda yangın, kişisel yaralanma ve hasara yol açabilir. Ayrıca Makita cihazı ve şarj cihazı için geçerli Makita garantisini geçersiz hale getirir.

İleride tekrar okumak üzere tüm uyarıları ve talimatları saklayın.

İŞLEYİŞLE İLGİLİ AÇIKLAMA

⚠ DİKKAT:

- Cihazdaki işlevi ayarlamadan veya kontrol etmeden önce daima cihazın kapalı olduğundan ve pil kartuşunun çıkarılmış olduğundan emin olun.

PİL kartuşunun takılması veya çıkarılması

⚠ DİKKAT:

- **Batarya kartuşunu takarken veya çıkarırken cihazı ve batarya kartuşunu sıcak tutun.** Cihazı ve pil kartuşunu sıkı tutmamak, bunların ellerinizden kayıp düşmesine, cihaz ile pil kartuşunun hasar görmesine ve kişisel yaralanmaya yol açabilir.
- Batarya kartuşunu yüklerken cihaz ile batarya kartuşu arasına ve batarya kapağını kapatırken cihaz ile pil kapağı arasına parmaklarınızı sıkıştırmamaya dikkat edin.

Batarya kartuşunu takmak için kapak kilidini açın ve batarya kapağını açın. (Fig. 1)

Batarya kartuşunu takın. Batarya kartuşu üzerindeki aparatı korumadaki olukla hizalayın ve yerine gelecek şekilde takın. Küçük bir tık sesiyle tamamen yerine oturup kilitlenininceye kadar yerleştirin. Düğmenin üst kısmındaki kırmızı göstergiyi görebiliyorsanız tam olarak kilitlenmemiştir. Ardından batarya kapağını kapatın. Batarya kartuşunu çıkarmak için kartuşun ön tarafındaki düğmeyi hareket ettirek cihazdan ayırın. (Fig. 2)

⚠ DİKKAT:

- Batarya kartuşunu daima yerine tam olarak oturtun. Aksi takdirde, yanlışlıkla cihazdan düşerek sizi veya çevrenizdekileri yaralayabilir.
- PİL kartuşunu zorlayarak takmayın. Kartuşu kolayca kaymıyorsa doğru yerleştirilmemiş demektir.

Kalan batarya kapasitesini gösterir.

(Fig. 3)

(Yalnızca göstergeli batarya kartuşları için)

Kalan pil kapasitesini göstermek için pil kartuşu üzerindeki kontrol tuşuna basın. Gösterge lambaları birkaç saniye boyunca yanacaktır.

Gösterge lambaları			Kalan kapasitesi
İşiklandırılmış	Kapalı	Yanıp Sönüyor	
■	□	▣	
■ ■ ■ ■			75% - 100%
■ ■ ■ □			50% - 75%
■ ■ □ □			25% - 50%
■ □ □ □			0% - 25%
▣ □ □ □			Bataryayı şarj edin.
■ ■ □ □			Batarya arızalanmış olabilir.
□ □ ■ ■			

NOT:

- Kullanım koşullarına ve ortam sıcaklığına bağlı olarak, ilgili gösterge gerçek kapasiteden farklı olabilir.
- İlk (en sol) gösterge lambası, pil koruma sistemi çalışırken yanıp sönecektir.

Orijinal olmayan Makita bataryalarının veya değiştirilmiş bataryaların kullanılması, Makita cihazı ve şarj cihazı için Makita garantisini geçersiz yapacaktır.

Işık ve parlaklık mod seçimini açma (Fig. 4)

1. Anahtar: Dügmeye bir kez bastığınızda ışık yanar (En son ayar ile aynı parlaklık modunda). Dügmeye tekrar bastığınızda ışık söner.
2. Parlaklık modu tercihi: Parlaklık dizisi: Işık açıkken her bastığınızda Yüksek mod / Düşük mod / Yüksek mod

Batarya koruma sistemi (Fig. 5)

Cihaz, batarya ömrünü uzatmak için bir batarya koruma sistemi ile donatılmıştır. Batarya azaldığında, resimde gösterildiği gibi bir LED hariç LED ışıkları söner. Daha sonra yaklaşık beş ila on dakika sonra, sistem otomatik olarak gücü keser.

OPERASYON

⚠ DİKKAT:

- Cihazı daima düz ve sabit bir yere koyun. Aksi takdirde bir kaza meydana gelebilir.

Işık açısının ayarlanması (Fig. 6)

Her iki taraftaki düğmeleri gevşetin. Işığın açısını ayarlanması (Ayar aralığı 240°'dir). Sonrasında düğmeleri tekrar sıkın.

⚠ DİKKAT:

Işık açısını ayarlarken parmaklarınızın sıkıştırmaya maruz kalmamasına dikkat edin.

Tripod ile kullanma (isteğe bağlı aksesuarlar)

⚠ DİKKAT:

- Işıklı birlikte kullanımdan önce aksesuarların kullanım kılavuzlarını dikkatlice inceleyiniz.
- İşlemi kolaylaştırmak için ışık tripod üzerine koyulabilir. (Fig. 7)

⚠ DİKKAT:

- Cihazı tripod üzerine monte ederken cihazı düşürmemeye dikkat edin.
- Düşmesini önlemek için tripodu düz ve sabit bir yüzeye koyunuz.
- Tripodun bacaklarını maksimum seviyede açın.
- Rüzgar güçlü ise tripod kullanmayın.
- Cihazın tripod üzerine güvenli bir şekilde takıldığından emin olun.
- Tripodu taşıırken veya tripodun bacaklarını katlarken cihazı çıkarınız.
- Tripodu kapatırken elinizin tripodun ayaklarına sıkışmamasına dikkat ediniz.

BAKIM

⚠ DİKKAT:

- İnceleme ya da bakım gerçekleştirmeden önce daima cihazın kapalı olduğundan ve pil kartuşunun çıkarıldığından emin olun.
- Asla benzin, tiner, alkol veya benzeri madde kullanmayın. Renk verme, deformasyon veya çatlaklar meydana gelebilir.

Sadece bu talimatnamede açıklanan bakım çalışmaları kullanıcı tarafından gerçekleştirilebilir. Diğer çalışmalar Makita yetkili servis merkezleri tarafından yapılmalıdır.

Temizlik

⚠ DİKKAT:

- Cihazı asla suyla yıkamayınız.
- Sabunlu suyla nemlendirilmiş bir bez kullanarak cihazın dışını (cihaz gövdesini) ara sıra silin.

OPSİYONEL AKSESUARLAR

⚠ DİKKAT:

- Bu opsiyonel aksesuarların veya eklentilerin, bu kılavuzda belirtilen Makita cihazınızla kullanılması önerilir. Diğer aksesuarların veya ek parçaların kullanılması kişiler üzerinde yaralanma riski oluşturabilir. Aksesuarı veya ek parçaları yalnızca belirtilen amaç için kullanın.

Bu aksesuarlarla ilgili daha fazla bilgi için herhangi bir yardıma ihtiyacınız varsa, yerel Makita servis merkezine başvurun.

- Makita orijinal batarya ve şarj cihazı
- Tripod [Parça No: GM00002073]

NOT:

- Listedeki bazı öğeler, cihaz paketine standart aksesuarlar olarak dahil edilebilmektedir. Ülkeden ülkeye farklılık gösterebilirler.

- | | | |
|---------|--------|-----------|
| 1. 蓋鎖 | 2. 電池蓋 | 3. 指示燈 |
| 4. 檢查按鈕 | 5. 開關 | 6. 亮度模式選擇 |
| 7. 轉鈕 | | |

規格

型號：	ML003G
LED	20pcs、12W
電源	14.4/18/36V DC
尺寸（長×寬×高）	249 mm × 298 mm × 280 mm
淨重	3.4 kg
受壓區	0.06 m ²
防護等級	IP65

- 各國家 / 地區的規格可能不同。
- 尺寸對應於手柄降低位置。
- 重量不包括電池盒。
- 由於我們持續進行研發計畫，上述規格如有變更，恕不另行通知。

適用的電池盒和工作時間

電壓	適用電池盒	工作時間（大約）	
		高	低
14.4V	BL1415N	1.6 小時	4.0 小時
	BL1430B	3.0 小時	8.0 小時
	BL1440	4.0 小時	10 小時
	BL1460B	5.5 小時	13 小時
18V	BL1815N	2.0 小時	5.0 小時
	BL1820B	2.9 小時	7.0 小時
	BL1830B	4.0 小時	9.0 小時
	BL1840B	5.5 小時	13 小時
	BL1850B	7.0 小時	17 小時
	BL1860B	8.5 小時	21 小時
36V	BL4020	5.0 小時	12 小時
	BL4025	6.0 小時	14 小時
	BL4040	10 小時	22 小時
	BL4050F	13 小時	30 小時

- 您所在的區域可能無法取得上述的部分電池盒。
- 根據電池類型、充電狀態和使用條件，工作時間可能有所不同。

⚠ 警告：請務必使用上方列出的電池盒。使用其他電池盒可能會導致受傷和 / 或火災。

符號

下文給出了設備的符號。

使用前，請確保您已完全理解它們的含義。



- 閱讀使用說明書。



- 僅適用於歐盟國家。因設備中存在有害成分，廢舊的電氣電子設備、蓄電池和電池可能對環境和人體健康產生不良影響。切勿將電子電器或電池與生活垃圾一起處理！根據關於廢舊電氣電子設備、蓄電池、電池及廢舊蓄電池和電池的《歐洲指令》，以及適用於本國法律的修改，廢舊電氣設備、電池和蓄電池應單獨存放並運送至單獨的城市垃圾收集點，並遵循《環境保護法規》進行操作處理。用設備上劃出的輪式垃圾箱的符號表示。



- 光學輻射（紫外線和紅外線）。最大限度地減少眼睛或皮膚接觸。



- 請勿凝視運作中的燈具。



- 使用適當的遮罩工具或眼睛防護措施。



- 必須特別注意！

重要安全指示

⚠ 警告：使用設備時應確實遵守基本安全預防措施，以減少火災、電擊及人身傷害的危險，包括以下項目：

閱讀所有說明。

1. 請勿直視燈光，請勿讓眼睛曝露在燈光中。否則眼睛可能會受傷。
2. 請勿在燈具上覆蓋布或紙箱等，否則可能會發生火災。
3. 請勿讓本設備曝露在雨中或雪中。請勿以水清洗本設備。
4. 請勿以鑷子、金屬工具等觸碰設備內部。
5. 不使用本設備時，務必關閉電源並從設備中取出電池盒。

6. 請勿使本設備因墜落、撞擊等而受到衝擊。
7. 帶有燈具的可攜式燈具安全資訊。
 - 處置電池時應遵守當地有關處理危險物質的法規。
 - 請勿焚燒電池。
8. 燈具的其他資訊。
 - 此燈具的光源只能由製造商、其服務代理商或類似的合格人員進行更換。
9. 電池設備的使用和保養。
 - 警告：請閱讀所有安全警告和指示。若未遵循所有警告和指示，可能會造成觸電、火災和/或嚴重傷害。
 - 防止意外啓動。在連接電池組、拿起或搬運設備之前，請確認開關位於關閉位置。搬運設備時如果將手指放在開關上，或在開關位於開啓位置時供電給設備，都可能導致發生意外。
 - 進行任何調整、更換配件或存放設備之前，請從設備上斷開電池組的連接。上述預防性安全措施可降低意外啓動設備的風險。
 - 請務必以製造商指定的充電器進行充電。適用於特定類型電池組的充電器如果用於其它類型電池組，可能會有發生火災的風險。
 - 請務必使用專為本設備設計的電池組。使用其他電池組可能會導致受傷和火災。
 - 電池組未使用時，請使其遠離金屬物體，例如迴紋針、硬幣、鑰匙、釘子、螺絲或其他小型金屬物體，這些物體可能會導致兩個端子連通。電池端子短路可能會導致灼傷或火災。
 - 在惡劣的條件下，液體可能會從電池中噴出；請避免接觸。如果意外接觸到，請用水沖洗。如果液體接觸到眼睛，請另行尋求醫療協助。從電池中噴出的液體可能會造成刺激或灼傷。
 - 請勿使用已損壞或改裝的電池組或設備。已損壞或改裝的電池可能出現不可預知的結果，進而導致起火、爆炸或受傷等風險。
 - 請勿使電池組或設備曝露於火焰中或使其過熱。曝露於火焰中或高於 130 °C (265 °F) 的溫度可能會引起爆炸。
 - 請遵守所有充電說明，並且請勿在說明書中指定的溫度範圍之外為電池組或設備充電。不正確的充電或在規定範圍之外的溫度下充電，可能會損壞電池並增加起火的危險。
 - 請由合格的維修人員進行維修，並且僅使用相同的替換零件。如此可確保產品的安全性。
 - 除了使用和保養說明中所述的項目之外，請勿修改或嘗試修理本產品或電池組。

10. 電池盒的重要安全說明。

- 在使用電池盒之前，請閱讀 (1) 電池充電器、(2) 電池和 (3) 使用電池的產品上的所有說明和警告標誌。
 - 請勿拆解或竄改電池盒，否則可能會導致起火、過熱或爆炸。
 - 如果可以運作的時間變得非常短，請立即停止操作。否則可能會導致過熱、燒傷，甚至爆炸的風險。
 - 如果電解液進入眼睛，請用清水沖洗並立即就醫。這種情況可能會導致喪失視力。
 - 請勿使電池盒短路。
 - 請勿將設備和電池盒存放在溫度可能達到或超過 50 °C (122 °F) 的位置，也請勿在上述環境中使用。
 - 請勿對電池盒打釘、切割、擠壓、拋擲或摔落，或以堅硬物體撞擊電池盒。這類行為可能導致起火、過熱或爆炸。
 - 請勿使用損壞的電池。
 - 內部安裝的鋰離子電池應符合《危險品法規》的要求。由協力廠商、貨運代理等負責商業運輸時，必須遵守有關包裝和標籤的特殊要求。準備將要運輸的物品時，必須諮詢危險物質專家，並請遵守可能更詳細的國家法規。用膠帶黏住或遮蓋曝露的接點，並包裹電池使其不會在包裝內移動。
 - 請務必僅將電池用於 Makita 指定的產品。將電池安裝至不相容的產品上，可能會導致起火、過熱、爆炸或電解液洩漏。
 - 如果長時間不使用設備，必須從設備中取出電池。
 - 使用期間和使用之後，電池盒可能會發熱，這可能會導致燙傷或低溫灼傷。處理高溫的電池盒時，請特別小心。
 - 請勿在使用之後立即觸碰設備的端子，因為其溫度可能會很高而導致燙傷。
 - 請勿讓碎屑、灰塵或泥土卡在電池盒的端子、孔洞和凹槽中，否則可能會導致性能下降或造成設備或電池盒損壞。
 - 除非設備支援在高壓電源線附近使用，否則請勿在高壓電源線附近使用電池盒，否則可能會導致工具或電池盒故障或損壞。
 - 請將電池放置於兒童接觸不到的地方。
- ## 11. 有關維持最長電池壽命的提示。
- 在電池完全放電之前，請為電池盒充電。發現設備電量不足時，請務必停止設備運作並為電池盒充電。
 - 請勿為已充滿電的電池盒充電。過度充電會縮短電池的使用壽命。
 - 請在 10 °C - 40 °C (50 °F - 104 °F) 的室溫中為電池盒充電。請讓高溫的電池盒冷卻後再充電。
 - 不使用電池盒時，務必將電池盒從設備或充電器中取出。
 - 如果電池盒將會長時間不使用 (超過六個月)，請將其充電。

⚠ 警告：請務必僅使用 Makita 原廠電池。使用非原廠的 Makita 電池或改造過的電池可能會導致電池爆炸，引起火災、人身傷害和損壞。這也將使 Makita 設備和充電器的 Makita 保固失效。

保存所有警告和說明資訊，以備日後參考。

功能說明

⚠ 注意：

- 調整或檢查設備功能之前，請務必確認設備電源已關閉，並已取出電池盒。

安裝或取出電池盒

⚠ 注意：

- **安裝或拆卸電池盒時，請將設備和電池盒牢牢握住。**若未確實握住設備和電池盒，可能會從手中滑落，損壞設備和電池盒並造成人身傷害。
- 裝入電池盒時，必須小心，以免將手指夾在設備和電池盒之間；合上電池蓋時，切勿將手指夾在設備和電池蓋之間。

如需安裝電池盒，請鬆開蓋鎖，然後打開電池蓋。(Fig.1) 插入電池盒。請將電池盒上的榫片對準外殼上的凹槽，然後將其滑入到位。將它完全插入，直到鎖定位並發出咔嚓聲。如果您看到按鈕上方的紅色指示燈亮起，表示未完全鎖定位。然後合上電池蓋。

若要取出電池盒，請滑動電池盒正面的按鈕，同時將電池盒從工具上滑出。(Fig.2)

⚠ 警告：

- 要卸下電池盒，請將其從工具中滑出，同時滑動電池盒前面的按鈕。否則，它可能會意外掉出設備，對您或周圍的人造成傷害。
- 請勿強行安裝電池盒。如果無法輕易滑入電池盒，表示電池盒未正確插入。

始終確保將電池盒完整安裝到位。

(Fig.3)

(僅適用於帶指示器的電池盒)

按下電池盒上的檢查按鈕以顯示剩餘的電池容量。指示燈會亮起幾秒鐘。

指示燈			剩餘電量
點亮	熄滅	閃爍	
■	□	◐	75% 至 100%
■ ■ ■ ■	■ ■ ■ ■	■ ■ ■ ■	
■ ■ ■ ■	■ ■ ■ ■	■ ■ ■ ■	50% 至 75%
■ ■ ■ ■	■ ■ ■ ■	■ ■ ■ ■	25% 至 50%
■ ■ ■ ■	■ ■ ■ ■	■ ■ ■ ■	0% 至 25%
◐	□	□	給電池充電。
◐	□	□	電池可能發生故障。
◐	□	□	

注：

- 根據使用條件和環境溫度，指示可能與實際電量略有差別。
- 當電池保護系統運作時，第一個（最左邊）指示燈將會閃爍。

使用非原裝的 Makita 電池或更換電池，將導致 Makita 對 Makita 電器和充電器的保固失效。

打開燈光和亮度模式選擇 (Fig.4)

- 開關：按下開關一次，指示燈點亮（亮度模式與上次設置相同）。再次按下開關，指示燈熄滅。
- 亮度模式選擇：當指示燈點亮時，每按一次開關，亮度順序為：高亮 / 低亮 / 高亮模式。

電池保護系統 (Fig.5)

該設備配有電池保護系統，可延長電池壽命。當電池電量低時，除了如圖所示的一個 LED 燈外，其他所有 LED 燈均熄滅。然後大約五到十分鐘後，系統會自動切斷電源。

操作

△注意：

- 需要將本設備放在水準且穩定的位置。否則可能會導致掉落事故。

調整燈的角度 (Fig.6)

鬆開兩側的轉鈕。調整燈的角度（調整範圍為 240°）。然後再次擰緊轉鈕。

△注意：

調整燈的角度時，應特別小心，避免夾住手指。

與三腳架配合使用（可選配件）

△注意：

- 將配件與燈一起使用之前，請仔細閱讀配件的使用說明書。

將燈放在三腳架上，方便操作。(Fig.7)

△注意：

- 將設備固定在三腳架上時，請務必小心，避免設備掉落。
- 將三腳架放置在穩固且平整的表面上，防止掉落。
- 全面展開三腳架支架。
- 如遇強風，請勿使用三腳架。
- 確保將設備牢固固定於三腳架上。
- 攜帶三腳架或折疊三腳架的支架時，需取下設備。
- 折疊三腳架時，務必小心，避免被三腳架的支架夾住。

維護

△注意：

- 嘗試進行檢查或維護之前，請務必確認設備電源已關閉，並已取出電池盒。
- 切勿使用汽油、石油醚、稀釋劑、酒精或類似物品，否則可能會導致變色、變形或破裂。

用戶只能執行本使用說明書中所述的維修工作。其他任何工作都必須由牧田（Makita）授權服務中心負責。

清洗

△注意：

- 切勿用水沖洗設備。
- 經常用蘸肥皂水抹布的擦拭設備外部（設備主體）。

可選配件

△注意：

- 建議將這些配件或附件與本手冊中指定的 Makita 設備配合使用。使用任何其他配件或附件可能存在人員受傷風險。只允許將配件或附件用於其指定用途。

如果您需要有關這些配件的更多詳細資訊，請諮詢當地的牧田（Makita）服務中心。

- Makita 正品電池和充電器
- 三腳架 [零件編號：GM00002073]

注：

- 清單中的部分零件可作為標準配件，包含在設備包裝內。各國家 / 地區可能不同。

台灣RoHS限用物質含有量標示
請掃描右方QR Code或參考下列網址：
<https://makita.com.tw/rohs/>



生產製造商名稱：Makita Corporation
進口商名稱：台灣牧田股份有限公司

電話：02-8601-9898 傳真機：02-8601-2266

地址：新北市24459 林口區文化三路二段 798 號

SVENSKA (Originalinstruktioner)

Förklaring till översiktsbild

- | | | |
|------------------|-----------------|----------------------|
| 1. Lockets lås | 2. Batterilock | 3. Indikatorlampor |
| 4. Kontrollknapp | 5. Strömbrytare | 6. Val av ljusstyrka |
| 7. Knopp | | |

SPECIFIKATIONER

Modell:	ML003G
LED	20stk, 12W
Strömkälla	14,4/18/36V DC
Mått (l × b × h)	249 mm × 298 mm × 280 mm
Nettovikt	3,4 kg
Tryckmottagningsområde	0,06 m ²
Skyddsgrad	IP65

- Specifikationerna kan variera från land till land.
- Måtten anges för position med sänkt handtag.
- Batterikassett ingår inte i vikten.
- Inom ramen för vårt pågående program för forskning och utveckling kan dessa specifikationer komma att ändras utan föregående varning.

Kompatibel batterikassett och drifttid

Spänning	Kompatibel batterikassett	Drifttid (ungefärlig)	
		Hög	Låg
14,4V	BL1415N	1,6 timmar	4,0 timmar
	BL1430B	3,0 timmar	8,0 timmar
	BL1440	4,0 timmar	10 timmar
	BL1460B	5,5 timmar	13 timmar
18V	BL1815N	2,0 timmar	5,0 timmar
	BL1820B	2,9 timmar	7,0 timmar
	BL1830B	4,0 timmar	9,0 timmar
	BL1840B	5,5 timmar	13 timmar
	BL1850B	7,0 timmar	17 timmar
	BL1860B	8,5 timmar	21 timmar
36V	BL4020	5,0 timmar	12 timmar
	BL4025	6,0 timmar	14 timmar
	BL4040	10 timmar	22 timmar
	BL4050F	13 timmar	30 timmar

- Vissa av batterikassetterna ovan kanske inte finns tillgängliga, beroende på din region.
- Drifftider kan variera beroende på batterityp, laddningsstatus och användningsvillkor.

⚠ VARNING: Använd endast de batterikassetter som listas ovan. Användning av andra batterikassetter kan orsaka skada och/eller brand.

Symboler

Följande visar de symboler som används för utrustningen. Säkerställa att du förstår deras mening innan användning.



- Läs instruktionsboken.



- Endast för EU-länder På grund av förekomsten av farliga komponenter i utrustningen har avfall som utgörs av eller innehåller elektrisk och elektronisk utrustning, ackumulatörer och batterier möjligen en negativ inverkan på miljön och människors hälsa. Släng inte elektriska och elektroniska apparater eller batterier tillsammans med hushållsavfall! I enlighet med de europeiska direktiven om avfall som utgörs av eller innehåller elektrisk och elektronisk utrustning, ackumulatörer och batterier, avfall som utgörs av eller innehåller ackumulatörer och batterier, samt deras anpassning till nationella lagar, bör avfall som utgörs av eller innehåller elektrisk utrustning, batterier och ackumulatörer lagras separat och levereras till en separat insamlingsplats speciellt för kommunalt avfall, vilket fungerar i enlighet med föreskrifterna om miljöskydd. Symbolen för den överkorsade papperskorgen som placeras på utrustningen indikerar detta.



- Optisk strålning (UV och IR). Minimera exponering av ögon eller hud.



- Stirra inte på lampan när den är i drift.



- Använd lämplig avskärmning eller ögonskydd.



- Var särskilt uppmärksam på!

VIKTIGA SÄKERHETSINSTRUKTIONER

⚠ VARNING: När du använder en elektrisk apparat ska grundläggande försiktighetsåtgärder alltid följas för att minska risken för brand, elstöt och personskada inklusive följande:

LÄS ALLA INSTRUKTIONER.

1. Se inte in i ljuset eller utsätt inte ögonen för ljuset på annat sätt. Ögonen kan skadas.
2. Lampan får inte övertäckas med tyg eller kartong etc. Det kan annars orsaka en eldslåga.
3. Utsätt inte enheten för regn eller snö. Tvätta den aldrig med vatten.
4. Rör inte vid apparatens insida med pincett, metallverktyg etc.
5. När enheten inte används ska den alltid stängas av och batterikassetten ska tas ut ur enheten.

6. Utsätt inte enheten för stötar genom att släppa den eller slå på den, etc.
7. Säkerhetsinformation för bärbara armaturer med batterier.
 - Avfallshantering av batterier bör överensstämma med lokala bestämmelser som reglerar bortskaffande av farliga material.
 - Bränn inte batteriet.
8. Ytterligare information för armaturer.
 - Ljuskällan i denna enhet får endast ersättas av tillverkaren eller dess servicerepresentant eller en liknande kvalificerad person.
9. Användning och skötsel av batteriverktyg.
 - **VARNING:** Läs alla varningar och alla säkerhetsanvisningar. Underlåtenhet att efterleva varningarna och anvisningarna kan leda till elstöt, brand och/eller svåra personskador.
 - Undvik oavsiktlig start. Säkerställ att strömbrytaren är i av-läge innan enheten ansluts till en batterienhet, plockas upp eller bärs. Att bära apparaten med fingret på strömbrytaren eller att koppla in elverktyg med strömbrytaren på ökar risken för olyckor.
 - Koppla ur batteripaketet från apparaten innan du gör några justeringar, byter tillbehör eller förvarar apparaten. Sådana säkerhetsåtgärder minskar risken för att apparaten startas av misstag.
 - Ladda endast apparaten med en laddare som specificerats av tillverkaren. En laddare som är lämplig för en typ av batteripaket kan utgöra en brandrisk när den används med ett annat batteripaket.
 - Använd endast apparater med speciellt avsedda batteripaket. Att använda andra batteripaket ökar risken för skada eller brand.
 - När batteripaketet inte används ska det hållas borta från små metallföremål såsom gem, mynt, nycklar, spikar, skruvar eller andra små metallföremål som kan kortsluta batterikontaktarna. En kortslutning av batteriterminalerna kan orsaka brännskador eller brand.
 - Vid missbruk av apparaten kan vätska spruta ut från batteriet. Undvik kontakt. Om kontakt oavsiktligt uppstår, spola med vatten. Om vätskan kommer i kontakt med ögonen bör dessutom läkarhjälp sökas. Vätska som sprutar ur batteriet kan orsaka irritation eller brännskador.
 - Om ett batteripaket eller en apparat är skadad eller modifierad ska de inte användas. Skadade eller modifierade batterier kan bete sig oförutsägbart, vilket kan leda till brand, explosion eller risk för skada.
 - Utsätt inte ett batteripaket eller apparat för eld eller allför höga temperaturer. Exponering för eld eller temperaturer över 130 °C (265 °F) kan orsaka explosion.
 - Följ alla laddningsinstruktioner och ladda inte batteripaketet eller apparaten utanför det temperaturintervall som specificerats i instruktionerna. Batteriet kan skadas och risken för brand öka om laddningen sker på ett otillbörligt sätt eller vid temperaturer utanför det specificerade intervallet.
 - Se till att apparaten servas av en behörig reparatör som endast använder identiska reservdelar. Detta säkerställer att produkten förblir säker.
 - Försök inte modifiera eller reparera apparaten eller batterienheten på annat sätt än vad som anges i instruktionerna.

10. Viktiga säkerhetsföreskrifter för batterikassetten.
- Läs alla instruktioner och varningsmärkingar för (1) batteriladdare, (2) batteri och (3) produkten som använder batteriet innan batterikassetten används.
 - Ta inte isär och manipulera inte batteriet. Det kan leda till brand, överhettning eller explosion.
 - Stoppa genast driften om drifttiden förkortats märkbart. Det kan resultera i en risk för överhettning, möjliga brännskador och till och med en explosion.
 - Om elektrolyten får kontakt med ögonen ska de sköljas med rent vatten och läkarhjälp sökas omedelbart. Du kan förlora synen.
 - Kortslut inte batterikassetten.
 - Förvara och använd inte verktyget och batteripatronen på platser där temperaturen kan nå eller överstiga 50 °C (122 °F).
 - Spika, klipp, krossa, släng och släpp inte batteripatronen eller slå med ett hårt föremål på batteripatronen. Det kan leda till brand, överhettning eller explosion.
 - Använd inte ett skadat batteri.
 - Litiumjonbatterierna i kassetten omfattas av lagstiftningen om farligt gods. För kommersiella transporter, till exempel av tredje parter och speditörer, måste de särskilda kraven på förpackning och märkning följas. En expert på farliga ämnen måste konsulteras vid förberedelse för frakt av artikeln. Se även mer detaljerade nationella bestämmelser. Tejpa eller dölj öppna kontaktpunkter och packa batteriet på ett sådant sätt att det inte kan röra sig i förpackningen.
 - Använd endast batterierna med de produkter som specificerats av Makita. Att installera batterierna i produkter som inte uppfyller kraven kan resultera i en brand, överhettning, explosion eller läckande elektrolyter.
 - Om verktyget inte används under en lång period måste batteriet tas ur verktyget.
 - Under och efter användning kan batterikassetten ta upp värme som kan orsaka brännskador eller förbränning vid låg temperatur. Var uppmärksam på hanteringen av heta batterikassetter.
 - Rör inte vid verktygets pol direkt efter användning eftersom den kan bli tillräckligt varm för att orsaka brännskador.
 - Låt inte spån, damm eller jord fastna i batteripaketets poler, hål och spår. Det kan leda till dåliga prestanda eller till att verktyget eller batterikassetten förstörs.
 - Om inte verktyget fungerar nära högspänningsledning, använd inte batterikassetten i närheten av högspänningsledning. Det kan leda till funktionsfel eller till att verktyget eller batterikassetten förstörs.
 - Håll batteriet borta från barn.
11. Tips för att bibehålla maximal livslängd på batteriet.
- Ladda batterikassetten innan den är fullständig urladdad. Stäng alltid av verktyget och ladda batterikassetten när du märker att verktyget har lägre effekt.
 - Ladda aldrig en fulladdad batterikasset. Överladdning förkortar batteriets livslängd.
 - Ladda batterikassetten vid en rumstemperatur på 10 °C - 40 °C (50 °F - 104 °F). Låt en upphettad batterikasset svalna innan den laddas.
 - När du inte använder batterikassetten, ta bort den från verktyget eller laddaren.
 - Ladda batterikassetten om du inte använder den under en längre period (mer än sex månader).

⚠ VIKTIG: Använd bara äkta Makita-batterier. Användning av oäkta Makita-batterier eller batterier som har ändrats kan leda till att batteriet spricker och orsakar personskador och skador. Det upphäver också Makitas garanti för Makita-verktyget och -laddaren.

Spara alla varningar och instruktioner för framtida bruk.

FUNKTIONSBESKRIVNING

⚠ VIKTIG:

- Se alltid till att apparaten är avstängd och att batterikassetten tas bort innan du justerar eller kontrollerar funktionen på apparaten.

Installera eller ta bort batterikassetten

⚠ VIKTIG:

- Håll apparaten och batterikassetten i ett fast grepp vid installation och borttagning av batterikassetten.** Om du inte håller fast apparaten och batterikassetten ordentligt kan det leda till att de halkar ur händerna vilket kan leda till skador på apparaten och batterikassetten och personskada.
- Var försiktig så att du inte klämmer finger (fingrar) mellan apparaten och batterikassetten när du laddar batterikassetten såväl som mellan apparaten och batterilocket när du stänger batterilocket.

För att installera batterikassetten, frigör lockets lås och öppna batterilocket. (Fig. 1)

Sätt i batterikassetten. Rikta in fliken på batterikassetten med fåran i höljet och skjut in den på plats. Skjut in den till den låses fast med ett litet klick. Om den röda indikatorn syns på knappens övre sida, är den inte riktigt stängd. Stäng sedan batterilocket.

Ta bort batterikassetten genom att skjuta den från verktyget medan du drar knappen på framsidan av kassetten åt sidan. (Fig. 2)

















⚠ VIKTIG:

- Installera alltid batterikassetten fullständigt på plats. Den kan annars oavsiktligt falla ur apparaten och skada dig eller någon i din närhet.
- Installera inte batterikassetten med våld. Om kassetten inte glider in lätt, sätts den inte in korrekt.

Indikation av återstående batterikapacitet (Fig. 3)

(Endast för batterikassetter med indikator)

Tryck på kontrollknappen på batterikassetten för att visa återstående batterikapacitet. Indikatorlamporna lyser ett par sekunder.

Indikatorlampor			Återstående kapacitet
			
			75% till 100%
			50% till 75%
			25% till 50%
			0% till 25%
			Ladda batteriet.
 	 		Batteriet kan ha tekniska problem.

OBS:

- Indikationen kan variera något från den reella kapaciteten beroende på användarvillkoren och den omgivande miljöns temperatur.
- Den första (längst till vänster) indikatorlampan kommer att blinka när batterisäkerhetssystemet fungerar.

Att använda oäkta Makita-batterier eller modifierade batterier kan resultera i att Makitas garanti upphävs för Makita-apparaten och laddaren.

Slå på ljuset och välj inställning på ljusstyrka (Fig. 4)

- Strömbrytare: Vid ett tryck på strömbrytaren slås ljuset på (på samma ljusstyrka som senaste inställningen). Tryck på strömbrytaren igen. Ljuset släcks.
- Val av ljusstyrka: Ljusstyrkans sekvens är: Högt läge / Lågt läge / Högt läge för varje tryck när ljuset är på.

Batteriskyddssystem (Fig. 5)

Apparaten är utrustad med ett batteriskyddssystem för att förlänga batteriets livslängd. När batteriet blir svagt släcks alla LED-lampor förutom en LED som visas i illustrationen. Systemet stänger automatiskt av strömmen cirka fem till tio minuter senare.

DRIFT

⚠ VIKTIG:

- Ställ alltid apparaten på en plan och stabil plats. Annars kan en fallskada uppstå.

Justera ljusets vinklar (Fig. 6)

Lossa på knopparna på båda sidor. Justera ljusets vinkel (justeringsräckvidden är 240°). Dra sedan åt knopparna igen.

⚠ VIKTIG:

Se till att inga fingrar fastnar när ljusets vinklar justeras.

Användning med stativ (valfria tillbehör)

⚠ VIKTIG:

- Läs noga tillbehörens bruksanvisning innan de används med ljuset.

Du kan ställa ljuset på stativet om det underlättar driften.

(Fig. 7)

⚠ VIKTIG:

- Var försiktig så att apparaten inte tappas när den fästs på stativet.
- Ställ stativet på en jämn och stabil yta för att hindra den från att falla.
- Ställ ut stativets ben maximalt.
- Använd inte stativet vid stark bläst.
- Säkerställ att apparaten är säkert fäst på stativet.
- Ta bort apparaten när stativet bärs eller när stativets ben viks ihop.
- Se till att din hand inte fastnar i stativets ben när stativet viks ihop.

UNDERHÅLL

⚠ VIKTIG:

- Se alltid till att apparaten är avstängd och att batterikassetten har tagits bort innan du försöker utföra inspektion eller underhåll.
- Använd aldrig bensin, lösningsmedel, alkohol eller liknande. Det kan resultera i missfärgning, deformation eller sprickor.

Endast underhållsarbete som beskrivs i denna bruksanvisning kan utföras av användaren. Allt annat arbete måste utföras av Makitas auktoriserade servicecenter.

Rengöring

⚠ VIKTIG:

- Tvätta aldrig apparaten med vatten.
- Torka regelbundet av apparatens utsida (apparatens kropp) med en trasa fuktad i tvållösning.

VALFRJA TILLBEHÖR

⚠ VIKTIG:

- Dessa tillbehör eller fästen rekommenderas för användning med den Makita-apparat som specificeras i denna bruksanvisning. Att använda andra tillbehör eller fästen ökar risken för personskada. Använd endast tillbehör eller fästen för dess angivna syfte.

Fråga ditt lokala Makita servicecenter om du behöver assistans för mer information om dessa tillbehör.

- Makita äkta batteri och laddare
- Stativ [Komponent Nr.: GM00002073]

OBS:

- Vissa artiklar på listan kan medfölja apparatens förpackning som standardtillbehör. De kan variera från land till land.

NORSK (Originalinstruksjoner)

Forklaring på generell visning

- | | | |
|------------------|------------------|----------------------------|
| 1. Deksellås | 2. Batterideksel | 3. Indikatorlamper |
| 4. Kontrollknapp | 5. Bryter | 6. Valg av lysstyrke modus |
| 7. Knott | | |

SPESIFIKASJONER

Modell:	ML003G
LED	20 stk, 12W
Strømkilde	14,4/18/36V Likestrøm (DC)
Dimensjoner (L × B × H)	249 mm × 298 mm × 280 mm
Netto vekt	3,4 kg
Trykkmottaksområde	0,06 m ²
Beskyttelsesgrad	IP65

- Spesifikasjoner kan variere fra land til land.
- Dimensjonene er i håndtakets senket posisjon.
- Vekten inkluderer ikke batteripakke.
- Som en følge av videreutviklingsprogrammet for forskning og utvikling, kan spesifikasjonene her endres uten forvarsel.

Gjeldende batteripakke og operasjonstid

Spenning	Gjeldende batteripakke	Operasjonstid (Omtrent)	
		Høy	Lav
14,4V	BL1415N	1,6 timer	4,0 timer
	BL1430B	3,0 timer	8,0 timer
	BL1440	4,0 timer	10 timer
	BL1460B	5,5 timer	13 timer
18V	BL1815N	2,0 timer	5,0 timer
	BL1820B	2,9 timer	7,0 timer
	BL1830B	4,0 timer	9,0 timer
	BL1840B	5,5 timer	13 timer
	BL1850B	7,0 timer	17 timer
	BL1860B	8,5 timer	21 timer
36V	BL4020	5,0 timer	12 timer
	BL4025	6,0 timer	14 timer
	BL4040	10 timer	22 timer
	BL4050F	13 timer	30 timer

- Enkelte batterier listet ovenfor kan være utilgjengelige avhengig av hvilket område du er i.
- Operasjonstiden kan variere avhengig av batteritype, ladestatus og brukstilstand.

⚠ ADVARSEL: Bare bruk batterier i listen ovenfor. Bruk av andre batteripakker kan føre til personskade og/eller brann.

Symboler

Følgende viser symbolene som brukes til utstyret.
Forsikre deg om at du forstår hele betydningen før bruk.



- Les bruksanvisningen.



- Kun for EU-land På grunn av tilstedeværelsen av farlige komponenter i utstyret, kan brukte elektrisk og elektronisk utstyr, akkumulatører og batterier ha en negativ innvirkning på miljøet og menneskers helse.



Ikke kast elektriske og elektroniske apparater eller batterier sammen med husholdningsavfall! I samsvar med det Europeiske Direktivet om brukte elektrisk og elektronisk utstyr og om akkumulatører og batterier og brukte akkumulatører og batterier, samt deres tilpasning til nasjonal lovgivning, bør brukte elektrisk utstyr, batterier og akkumulatører lagres separat og leveres til et eget innsamlingssted for kommunalt avfall, og som alle skal utføres i samsvar med forskriftene om miljøvern. Dette er angitt med symbolet på den overstrekkeede hjulet søppelkassen som er plassert på utstyret.



- Optisk Stråling (UV og IR). Minimer eksponering for øyne eller hud.



- Ikke stirr på tent lampe.



- Bruk passende skjerming eller øyevernustyr.



- Vær spesielt forsiktig og oppmerksom!

VIKTIGE SIKKERHETSINSTRUKSER

⚠ ADVARSEL: Ved bruk av apparater bør alltid grunnleggende sikkerhetstiltak følges for å redusere risiko for brann, elektrisk støt og personskade, inkludert følgende:

LES ALLE INSTRUKSJONER.

1. Ikke se inn i lyset, eller ikke utsett øynene for lyset. Øynene kan ta skade.
 2. Ikke dekk til lampen med tøy eller papp osv. Ellers kan det forårsake brann.
 3. Ikke utsett det for regn eller snø. Ikke vask det i vann.
 4. Ikke berør innsiden av apparatet med pinsetter, metallverktøy osv.
 5. Slå alltid av og fjern batteriet fra apparatet når det ikke er i bruk.
6. Ikke utsett apparatet for støt eller slag ved å miste det i gulvet, osv.
 7. Sikkerhetsinformasjon for bærbare lamper med batterier.
 - Avhending av batterier skal gjøres i samsvar med lokale forskrifter for avhending av farlige stoffer.
 - Ikke brenn batteriet.
 8. Ytterligere informasjon for lamper.
 - Lyskilden i denne lampen må kun skiftes av produsenten, en autorisert servicerepresentant eller annen kvalifisert person.
 9. Bruk og vedlikehold av det batteridrevne verktøyet.
 - **ADVARSEL:** Les alle sikkerhetsadvarsler og instruksjoner. Unnlattelse av å følge advarslene og instruksjonene kan føre til elektrisk støt, brann og/eller alvorlige personskader.
 - Unngå utilsiktet start. Sørg for at bryteren er i avslått posisjon før du kobler til batteripakken, løfter eller bærer apparatet. Å bære apparatet med fingeren på bryteren eller tilføre strøm til apparatet med bryteren på, tilrettelegger for ulykker.
 - Koble batteripakken fra produktet før du utfører noen justeringer, endrer tilbehør eller oppbevarer produktet. Slike forebyggende tiltak reduserer risikoen for at produktet starter utilsiktet.
 - Skal bare lades med en lader som er spesifisert av produsenten. En lader som er egnet for én type batteripakke kan føre til brann hvis den brukes med en annen batteripakke.
 - Bare bruk produktet med egnede batteripakker. Bruk med en annen batteripakke kan føre til fare for personskade eller brann.
 - Når batteripakken ikke er i bruk skal den holdes unna andre metallgjenstander som binderser, mynter, nøkler, spiker, skruer eller andre små metallgjenstander, som kan skape en kobling mellom tilkoblingspunkter. Kortslutning av batteripolene kan føre til forbrønning eller brann.
 - Ved skade kan det lekke væske fra batteriet – unngå kontakt. Skyll med vann ved kontakt. Oppsøk medisinsk hjelp hvis man får væsken i øynene. Væske fra batteriet kan forårsake irritasjon eller brannskader.
 - Ikke bruk batteripakke eller produkt som er skadet eller endret. Skadde eller endrede batterier kan oppføre seg uventet, og resultere i brann, eksplosjon eller skape fare for personskade.
 - Ikke utsett batteripakken eller produktet for ild eller svært høye temperaturer. Eksponering for brann eller temperaturer over 130 °C (265 °F) kan forårsake eksplosjon.
 - Følg ladeinstruksjonene og ikke lad produktet eller batteripakken i et miljø utenfor temperaturområdet som er spesifisert i instruksjonene. Feilaktig lading eller lading under forhold som er utenfor temperaturområdet kan skade batteriet eller øke brannfaren.
 - Service utføres av en kvalifisert person som bare bruker originale erstatningsdeler. Dette vil sørge for at produktets sikkerhet opprettholdes.
 - Ikke modifierer eller gjør forsøk på reparasjon av apparatet eller batteripakken på annen måte enn indikert i instruksjonene for bruk og vedlikehold.

10. Viktige sikkerhetsinstruksjoner for batteripakke.

- Før du bruker batteriet må du lese alle instruksjoner og forsiktighetsmerkinger på (1) batteriladeren, (2) batteriet og (3) produktet som bruker batteriet.
- Ikke demonter eller foreta endringer på batteripakken. Det kan føre til brann, kraftig varme eller eksplosjon.
- Hvis driftstiden blir betraktelig kortere, må du stoppe bruken umiddelbart. Det kan føre til risiko for overoppheting, mulige brannskader og eksplosjon.
- Hvis elektrolytt kommer i øyene, skyll med rent vann og oppsøk medisinsk hjelp. Det kan føre til synstap.
- Ikke kortslett batteripakken.
- Ikke oppbevar eller bruk verktøyet eller batteripakken på steder der temperaturen kan nå eller overskride 50 °C (122 °F).
- Ikke bank spikre i, klipp, knus, kast, slipp batteripakken eller slå mot en hard gjenstand. Slik oppførsel kan føre til brann, overdreven varme eller eksplosjon.
- Ikke bruk et skadet batteri.
- De medfølgende litiumionbatteriene er underlagt Lovkrav for Farlige Varer (Dangerous Goods Legislation requirements).
For kommersielle transporter f.eks. av tredjeparter, speditorer, må spesielle krav til emballasje og merking overholdes. Ved forberedelse før forsendelse, må en ekspert på farlig materiale konsulteres. Vær også oppmerksom på strengere, nasjonale bestemmelser. Teip over eller dekk til åpne kontakter, og pakk batteriet på en slik måte at det ikke kan bevege seg rundt i emballasjen.
- Bare bruk batteriene med produktene som er spesifisert av Makita. Installasjon av batteriene i ikke-kompatible produkter kan føre til brann, høy varme, eksplosjon eller elektrolyttlekkasje.
- Batteriet må fjernes fra apparatet hvis det ikke skal brukes over en lengre periode.
- Batteripakken kan være varm under og etter bruk, noe som kan forårsake forbrønninger eller brannskader ved lave temperaturer. Vær forsiktig ved håndtering av varme batteripakker.
- Ikke berør tilkoblingspunktet på verktøyet umiddelbart etter bruk, da det kan bli varmt nok til å forårsake brannskader.
- Påse at flis, støv eller jord ikke komme inn i tilkoblingspunkt, hull og spor på batteripakken. Dette kan føre til dårlig ytelse eller skade på verktøyet eller batteripakken.
- Batteripakken må kun brukes i nærheten av høyspenningsledninger hvis verktøyet er godkjent for bruk i nærheten av høyspenningsledninger. Dette kan føre til funksjonsfeil eller skade på verktøyet eller batteripakken.
- Hold batteriet unna barn.

11. Tips for å forlenge batteriets levetid.

- Lad batteriet før det lades helt ut. Stopp alltid verktøyet og lad batteriet når du merker forringet styrke.
- Ikke lad et fulladet batteri. Overlading forkorter batteriets levetid.
- Bare lad batteriet i romtemperatur på 10 °C - 40 °C (50 °F - 104 °F). La et varmt batteri kjøle seg ned før du lader det.
- Når du ikke bruker batteripakken, må du fjerne den fra verktøyet eller laderen.
- Lad batteriet hvis du ikke bruker det over en lengre periode (mer enn seks måneder).

⚠ FORSIKTIG: Bruk bare originale Makita-batterier. Bruk av andre batterier enn originale Makita-batterier, eller batterier som er endret, kan føre til at batteriet eksploderer og forårsaker brann, personskader og materielle skader. Det vil også ugyldiggjøre Makitas garanti for verktøy og lader fra Makita.

Lagre alle advarsler og instruksjoner godt for fremtidig referanse.

FUNKSJONELL BESKRIVELSE

⚠ FORSIKTIG:

- Kontroller alltid at apparatet er avslått, frakoblet og batteriet er fjernet før justerer eller kontrollerer apparatets funksjoner.

Installasjon eller fjerning av batteripakken

⚠ FORSIKTIG:

- **Hold apparatet og batteripakken godt når du installerer eller tar ut batteripakken.**
Hvis du ikke holder apparatet og batteripakken godt fast, kan du miste dem og dette kan føre til skader på apparatet og batteriet eller personskader.
- Pass på at du ikke klemmer fingeren (fingerne) mellom apparatet og batteripakken når du legger i batteripakken, så vel som mellom apparatet og batteridekselet når du lukker batteridekselet.

For å installere batteripakken, løsne deksellåsen og åpne batteridekselet. (**Fig. 1**)

Sett inn batteripakken. Juster fliken på batteripakken med sporet i huset og skyv den på plass. Sett det helt inn til det låses på plass med et lite klikk. Hvis du kan se den røde indikatoren på øvre side av knappen, er det ikke helt låst. Lukk deretter batteridekselet.

For å fjerne batteripakken, skyv den fra verktøyet mens du skyver knappen foran på pakken. (**Fig. 2**)

⚠ FORSIKTIG:

- Installer alltid batteripakken helt på plass. Hvis ikke kan det falle utilsiktet ut av apparatet, og forårsake skade på deg eller noen rundt deg.
- Ikke installer batteriet med tvang. Hvis boksen ikke skli lett inn, er den ikke satt inn riktig.

Angir gjenværende batterikapasitet

(Fig. 3)

(Kun for batteripakker med indikator)

Trykk på kontrollknappen på batteriet for å kontrollere gjenværende batterikapasitet. Indikatorlampene lyser i noen få sekunder.

Indikatorlamper			Gjenværende kapasitet
Opplyst	AV (OFF)	Blinkende	
■ ■ ■ ■			75% til 100%
■ ■ ■ □			50% til 75%
■ ■ □ □			25% til 50%
■ □ □ □			0% til 25%
▬ □ □ □			Lade batteriet.
■ ■ □ □ □ □ ■ ■			Batteriet kan ha feil.

MERK:

- Avhengig av brukstilstanden og omgivelsestemperaturen, kan indikasjonen avvike noe fra den faktiske kapasiteten.
- Den første indikatorlampen (ytterst til venstre) blinker når batteriets beskyttelsessystem fungerer.

Bruk av ikke-originale Makita-batterier eller batterier som er endret, vil ugyldiggjøre Makita-garantien for Makita-apparatet og laderen.

Slå på valget av lys- og lysstyrke modus (Fig. 4)

1. Bryter: Trykk på bryteren en gang, slås lyset på (I samme lysstyrke modus som den siste innstillingen). Trykk på bryteren igjen, slukkes lyset.
2. Valg av lysstyrke modus: Lyshtetssekvensen er: Høy modus / Lav modus / Høy modus for hvert trykk når lyset er på.

Batteribeskyttelsessystem (Fig. 5)

Apparatet er utstyrt med et batteribeskyttelsessystem for å forlenge batteriets levetid. Når batteriet blir lavt, slukkes LED-lampene bortsett fra en LED-lampe som vist. Så om ca. fem til ti minutter senere bryter systemet automatisk strømmen.

OPERASJON

⚠ FORSIKTIG:

- Plasser alltid apparatet på et flatt og stabilt sted. Ellers kan det oppstå en fallulykke.

Justere vinkelen på lyset (Fig. 6)

Løsne knottene på begge sider. Juster vinkelen på lyset (justeringsområdet er 240°). Stram deretter knottene igjen.

⚠ FORSIKTIG:

Pass på at du ikke klemmer fingeren (fingrene) når du justerer vinkelen på lyset.

Bruk med stativ (valgfrie tilbehør)

⚠ FORSIKTIG:

- Les nøye gjennom denne bruksanvisningen for tilbehøret før du bruker dem med lyset.

Du kan sette lyset på stativet for å lette operasjonen. (Fig. 7)

⚠ FORSIKTIG:

- Pass på at du ikke slipper apparatet når du setter det på stativet.
- Plasser stativet på et plant og stabilt underlag for å forhindre fra å falle.
- Spred beina på stativet maksimalt.
- Ikke bruk stativet hvis vinden er sterk.
- Forsikre deg om at apparatet er festet ordentlig på stativet.
- Fjern apparatet når du flytter stativet eller når du bretter beina på stativet.
- Pass på at du ikke klemmer hånden i beina på stativet når du lukker stativet.

VEDLIKEHOLD

⚠ FORSIKTIG:

- Forsikre deg alltid om at apparatet er slått av og at batteripakken er fjernet, før du utfører inspeksjoner eller vedlikehold.
- Bruk aldri bensin, tynnere, alkohol eller liknende. Misfarging, deformasjon eller sprekker kan bli resultatet. Kun vedlikeholdsarbeid som er beskrevet i denne bruksanvisningen, kan utføres av brukeren selv. Alt annet arbeid må utføres av Makita autoriserte servicesenter.

Rengjøring

⚠ FORSIKTIG:

- Vask aldri apparatet i vann. Innimellom tørk utsiden av apparatet (apparathuset) med en klut fuktet i såpevann.

VALGFRIE TILBEHØR

⚠ FORSIKTIG:

- Disse tilbehørene eller vedleggene anbefales for bruk med Makita-apparatet som er spesifisert i denne bruksanvisningen. Bruk av andre tilbehørene eller vedleggene kan føre til fare for personskade. Kun bruk tilbehør eller vedlegg til det oppgitte formålet.

Kontakt ditt lokale Makita servicesenter for hjelp for mer informasjon om disse tilbehørene.

- Makita originale batteri og lader
- Stativ [Varenr: GM00002073]

MERK:

- Noen i listen kan være inkludert i apparatpakken som standard tilbehør. De kan variere fra land til land.

SUOMI (Alkuperäiset ohjeet)

Yleisen näkymän selitys

1. Kansilukko
2. Akunkansi
3. Merkkivalot
4. Tarkistuspainike
5. Kytkin
6. Kirkkauksen nuodin valinta
7. Nuppi

TEKNISET TIEDOT

Malli:	ML003G
LED	20 palaa, 12W
Voiman lähde	14,4/18/36V DC
Mitat (P × L × K)	249 mm × 298 mm × 280 mm
Nettopaino	3,4 kg
Paineen vastaanottoalue	0,06 m ²
Suojelun aste	IP65

- Tekniset tiedot saattavat vaihdella eri maiden välillä.
- Mitat ovat siinä, että kahva on alhaalla.
- Paino ei sisällä akkupatruunaa.
- Jatkuvan tutkimus- ja kehitysohjelmamme myötä tässä mainitut tekniset tiedot voivat muuttua ilman erillistä ilmoitusta.

Sovellettava akkupatruuna ja käyttöaika

Jännite	Sovellettava akkupatruuna	Käyttöaika(noin)	
		Ylhäinen	Alhainen
14,4V	BL1415N	1,6 tuntia	4,0 tuntia
	BL1430B	3,0 tuntia	8,0 tuntia
	BL1440	4,0 tuntia	10 tuntia
	BL1460B	5,5 tuntia	13 tuntia
18V	BL1815N	2,0 tuntia	5,0 tuntia
	BL1820B	2,9 tuntia	7,0 tuntia
	BL1830B	4,0 tuntia	9,0 tuntia
	BL1840B	5,5 tuntia	13 tuntia
	BL1850B	7,0 tuntia	17 tuntia
	BL1860B	8,5 tuntia	21 tuntia
36V	BL4020	5,0 tuntia	12 tuntia
	BL4025	6,0 tuntia	14 tuntia
	BL4040	10 tuntia	22 tuntia
	BL4050F	13 tuntia	30 tuntia

- Jotkin yllä luetelluista akuista eivät välttämättä ole saatavilla asuinalueellasi.
- Käyttöajat voivat vaihdella akun tyyppin, lataustilan ja käyttötilanteen mukaisesti.

VAROITUS: Käytä vain yllä lueteltuja akkuja. Muiden akkupatruunien käyttö saattaa aiheuttaa vammoja ja/tai tulipalo.

Symbolit

Seuraavassa on esitetty laitteisiin käytetyt symbolit.

Varmista, että sinä ymmärrät niiden merkityksen ennen käyttöä.



- Lue käyttöohjeet.



- Ainoastaan EU:n jäsenvaltioiden osaltaan, laitteen vaarallisten komponenttien takia, sähkö- ja elektroniikkalaiteromu, akku ja paristo voivat vaikuttaa haitallisesti ympäristöön ja ihmisten terveyteen. Älä hävitä sähkö- ja elektroniikkalaitteita tai akkuja kotitalousjätteen kanssa! Sähkö- ja elektroniikkalaiteromua sekä akkuja, paristoja, ja akkujen ja paristojen jätettä koskevan Euroopan direktiivin mukaisesti sekä niiden mukauttaminen kansalliseen lainsäädäntöön, sähkölaitteiden jätteet, paristoja ja akkuja olisi varastoitava erikseen ja lähetettävä erilliseen yhdyskuntajätteen keräyspisteeseen, joka toimii ympäristönsuojelua koskevien säännösten mukaisesti. Tämä on merkitty laitteelle sijoitetun pyörillä vedetyn roskakorin tunnuksella.



- Optinen säteily (UV and IR). Minimoi silmille tai iholle altistuminen.



- Älä katso suoraan käytössä olevaan valoon.



- Käytä asianmukaista suojausta tai silmien suojaa.



- Varo ja ole erityisen tarkkaavainen!

TÄRKEÄT TURVALLISUUSOHJEET

VAROITUS: Kun käytät laitteita, noudata aina tavallisia turvallisuusohjeita. Turvallisuusohjeiden noudattaminen vähentää tulipalon, sähköiskun ja henkilövamman riskiä. Esimerkiksi:

LUE KAIKKI OHJEET.

1. Älä katso suoraan valoon. Älä altista silmiä valolle. Valo voi vahingoittaa silmiä.
2. Älä peitä lampua esimerkiksi kankaalla tai pahvilla. Laitteen peittäminen voi aiheuttaa tulipalon.
3. Älä altista sitä sateelle tai lumelle. Älä pese laitetta vedellä.
4. Älä kosketa laitteen sisäosia pinseteillä tai muilla metallityökaluilla.
5. Kun laitetta ei käytetä, sammuta laite ja poista laitteen akku.

6. Älä altista laitetta iskuille esim. pudottamalla se tai lyömällä sitä.
7. Kannettavia, akuilla varustettuja valaisimia koskevia turvallisuusohjeita.
 - Akku on hävitettävä noudattamalla paikallisia vaarallisten materiaalien hävittämistä koskevia säännöksiä.
 - Älä polta akkua.
8. Valaisimia koskevia lisätietoja.
 - Tämän valaisimen sisältämä valonlähde voidaan vaihtaa vain valmistajan, valmistajan palveluudustajan tai vastaavan ammattitaitoisen henkilön toimesta.
9. Akkuyökalun käyttö ja ylläpito.
 - VAROITUS: Lue kaikki turvallisuusvaroitukset ja -ohjeet. Varoitusten ja ohjeiden noudattamatta jättäminen saattaa aiheuttaa sähköiskun, tulipalon ja/tai vakavan henkilökohtaisen vamman.
 - Estä vahingossa käynnistyminen. Varmista, että kytkin on Off-asennossa ennen kuin liität akun, nostat laitteen tai kannat sitä. Laitteen kantaminen niin, että sormi on kytkimellä, tai virran kytkeminen laitteisiin, joissa kytkin on päällä, voi aiheuttaa onnettomuuksia.
 - Irrota akku laitteesta ennen kuin teet mitään muutoksia, vaihdat apuvälineitä tai varastoit laitteen. Nämä ennakoivat turvallisuustoimenpiteet vähentävät laitteen vahingossa käynnistämisen riskiä.
 - Lataa vain valmistajan määrittelemällä laturilla. Tietylle akulle tarkoitettun laturin käyttö toisenlaisen akun kanssa saattaa aiheuttaa tulipaloriskin.
 - Käytä laitteita vain niille erikseen määriteltujen akkujen kanssa. Muunlaisten akkujen käyttö saattaa aiheuttaa vamma- tai tulipaloriskin.
 - Kun akku ei ole käytössä, pidä se poissa metalliesineiden, kuten paperiliitinten, kolikoiden, avainten, naulojen, ruuvien tai muiden pienten metalliesineiden, läheltä, jotta ne eivät voi liittää yhtä napaa toiseen. Paristojen terminaalien lyhentäminen yhdessä voi aiheuttaa palovammoja tai tulipaloo.
 - Väärinkäyttötilanteessa akusta saattaa lentää nestettä. Älä koske tähän nesteeseen. Jos kosket nesteeseen vahingossa, huuhtelee altistunut kohta vedellä. Jos nestettä osuu silmiin, hakeudu hoitoon. Akusta lentänyt neste saattaa aiheuttaa ärsytystä tai palovammoja.
 - Älä käytä akkua tai laitetta, jos ne ovat vaurioituneet tai jos niitä on muokattu. Vaurioituneet tai muokatut akut saattavat käyttäytyä arvaamattomalla tavalla, mikä voi johtaa tulipalo-, räjähdys- tai vammojen vaaraan.
 - Älä altista akkua tai laitetta tulelle tai äärimmäsille lämpötiloille. Altistuminen tulelle tai yli 130 °C:n (265 °F:n) lämpötiloille voi aiheuttaa räjähdyksen.
 - Noudata kaikkia latausohjeita äläkä lataa akkua tai laitetta ohjeissa määritetyn lämpötila-alueen ulkopuolella. Virheellinen lataaminen tai lataaminen määritetyn alueen ulkopuolisissa lämpötiloissa voi vaurioittaa akkua ja lisätä tulipaloriskin.
 - Huollata laitteesi asiantuntevalla korjaajalla, joka käyttää vain identtisiä varaosia. Näin varmistetaan, että laitteen turvallisuus pysyy vastaavalla tasolla.
 - Älä muokkaa tai yritä korjata laitetta tai akkua muilla tavoilla kuin käyttö- ja huolto-ohjeissa kuvatuilla tavoilla.

10. Tärkeät turvallisuusohjeet akkupatruunalle.

- Ennen kuin käytät akkua, lue kaikki (1) akkulaturin, (2) akun ja (3) akkua käyttävän laitteen ohjeet ja varoitusmerkinnät.
 - Älä pura tai peukaloi akkua. Muutoin seurauksena voi olla tulipalo, ylikuumentuminen tai räjähdys.
 - Jos käyttöaika lyhenee merkittävästi, lopeta käyttö välittömästi. Se saattaa aiheuttaa ylikuumentumisen, mahdollisten palovammojen ja jopa räjähdyksen riskin.
 - Jos elektrolyyttiä päätyy silmiin, huuhtelee silmät puhtaalla vedellä ja hakeudu välittömästi ensiapuun. Se saattaa aiheuttaa näönmenetyksen.
 - Älä aiheuta akussa oikosulkua.
 - Älä säilytä tai käytä laitetta ja akkua tiloissa, joissa lämpötilat saattavat olla 50 °C (122 °F) tai sitä korkeampia.
 - Älä nauuraa, leikkaa, murskaa, heitä tai pudota akkua äläkä lyö akkua kovalla esineellä. Kyseisestä toiminnasta voi olla seurauksena tulipalo, ylikuumentuminen tai räjähdys.
 - Älä käytä vaurioitunutta akkua.
 - Sisällytysiini litium-ioniparistoihin sovelletaan Vaarallisia Aineita koskevaa lainsäädäntöä koskevia vaatimuksia. Kaupallisten kuljetusten, esimerkiksi kolmansien osapuolten, huolitsijoiden, on noudatettava pakkausta ja merkintöjä koskevia erityisvaatimuksia. Kun tuotetta valmistellaan toimitusta varten, aiheesta on keskusteltava vaarallisten aineiden asiantuntijan kanssa. Ota myös huomioon mahdolliset tarkemmat kansalliset säädökset. Teippaa tai peitä avoimet kosketuspisteet ja pakkaa akku niin, ettei se voi liikkua pakkauksessa.
 - Käytä akkuja vain seuraavan tahon määrittämien tuotteiden kanssa: Makita. Akkujen asentaminen muihin kuin hyväksytyihin tuotteisiin saattaa aiheuttaa tulipalon, ylikuumentumisen, räjähdyksen tai elektrolyyttivuodon.
 - Jos laitetta ei käytetä pitkään aikaan, akku on poistettava.
 - Akku voi kuumentua käytön aikana ja sen jälkeen, mikä voi aiheuttaa palovammoja tai matalan lämpötilan palovammoja. Kiinnitä huomiota kuumien akkujen käsittelyyn.
 - Älä kosketa akun liittimiä heti käytön jälkeen, sillä ne saattavat olla riittävän kuumia aiheuttamaan palovamman.
 - Älä anna murusten, pölyn tai lian tarttua akun liittimiin, reikiin tai uriin. Muutoin seurauksena voi olla laitteen tai akun huono suorituskyky tai rikkoutuminen.
 - Jollei laite tue käyttöä suurjännitelinjoihin lähellä, älä käytä akkua suurjännitelinjoihin lähellä. Muutoin seurauksena voi olla laitteen tai akun toimintahäiriö tai rikkoutuminen.
 - Pidä akku pois lasten ulottuvilta.
- #### 11. Akun mahdollisimman pitkän eliniän ylläpitäminen.
- Lataa akku ennen kuin se on täysin tyhjä. Lopeta laitteen käyttö ja lataa akku, jos huomaat, että laitteen virta heikkenee.
 - Älä koskaan lataa täysin ladattua akkua uudelleen. Akun ylläpitäminen lyhentää sen käyttöikää.
 - Lataa akku huoneenlämmössä: 10 - 40 °C (50 - 104 °F). Anna kuumien akkujen jäähtyä ennen kuin lataat sen.
 - Kun et käytä akkua, poista se laitteesta tai laturista.
 - Lataa akku, jos et käytä sitä pitkään aikaan (yli kuuteen kuukauteen).

△ HUOMIO: Käytä vain aitoja Makita-akkuja. Muiden kuin aitojen Makita-akkujen tai muokattujen akkujen käyttö saattaa aiheuttaa akun hajoamisen, mikä voi aiheuttaa tulipaloja, henkilövammoja ja vaurioita. Se myös mitätöi Makita-laitteen ja sen laturin Makita-takuun.

Tallenna kaikki varoitukset ja ohjeet tulevaisuuden viitettä varten.

TOIMINNAN KUVAUS

△ HUOMIO:

- Varmista aina, että laite on sammutettu ja akku on poistettu ennen kuin muutat laitetta tai tarkistat sen toiminnan.

Akun asentaminen tai poistaminen

△ HUOMIO:

- **Pidä laitteesta ja akkupatruunasta kiinni, kun akkupatruunan asennetaan tai poistetaan.** Jos laitteesta ja akusta ei pidetä kiinni riittävän hyvin, ne saattavat irrota otteesta, mikä saattaa aiheuttaa laitteen ja akun vaurioita sekä henkilövahinkoja.
- Ole varovainen, jos laitteeseen ja akkupatruunaan ei jää sormia (sormeja) laitteeseen ja akkupatruunan väliin, kun akku ladataan, mikä laitteeseen ja akun kannen väliin, kun akunkansi suljetaan.

Akkupatruunan asentamiseksi, irrota kansilukko ja avata akkujen kansi. **(Fig. 1)** Laita akkupatruuna. Aseta akkupatruunan kieli siten, että siinä on reikä kotelossa ja työnä se paikalleen. Paina akkua paikalleen, kunnes se lukittuu paikalleen pienen naksahduksen myötä. Jos näet painikkeen yläosassa punaisen merkin, akku ei ole lukittunut kunnolla paikoilleen. Sitten sulje akunkansi. Jotta akkupatruuna voidaan poistaa, voit liukua pois työkalusta samalla, kun patruunan etupuoletta oleva nappi liukuu. **(Fig. 2)**

















△ HUOMIO:

- Asenna aina akkupatruuna täysin paikoilleen. Muussa tapauksessa se saattaa pudota laitteesta ja aiheuttaa vammoja joko sinulle tai jollekulle muulle.
- Älä yritä asentaa akkua liiallista voimaa käyttäen. Jos akku ei liu'u sisään helposti, se on virheellisessä asennossa.

Akun jäljellä olevan kapasiteetin osoittaminen (Fig. 3)

(Ainoastaan ilmaisimella varustetut akkupatruunat)

Paina akun tarkistuspainiketta nähdäkseksi jäljellä oleva akun varaus. Merkkivalot syttyvät muutaman sekunnin ajaksi.

Merkkivalot			Jäljellä olevan kapasiteetti
			
			75% - 100%
			50% - 75%
			25% - 50%
			0% - 25%
			Lataa akku.
 	 		Akku voi olla epäkunnossa.

HUOMAUTUS:

- Käyttöolosuhteista ja ympäristön lämpötilasta riippuen osoitus voi olla hieman erilainen kuin todellinen kapasiteetti.
- Ensimmäinen (äärimmäisenä vasemmalla oleva) merkkivalo vilkkuu, kun akun suojausjärjestelmä toimii.

Epäaidon Makatan akun tai muunneltujen akkujen käyttö mitätöi Makitan takuun Makitan laitteen ja laturin osalta.

Valon ja kirkkauden tilan valinta laittaminen päälle (Fig. 4)

- Kytkin: Paina kytkintä kerran, ja valo syttyy (Samassa kirkkauden tilassa kuin edellinen asetus). Paina kytkintä uudelleen, ja valo sammuu.
- Kirkkauden nuodin valinta: Kirkkausjärjestys on: Ylä muoti / ala mode / Ylä muoti jokaiselle painallukselle, kun valo on päällä.

Akkujen suojausjärjestelmä (Fig. 5)

Laitte on varustettu akun suojausjärjestelmällä, jolla voidaan pidentää akkujen käyttöikää. Kun akku loppuu, LED-valot sammuvat, paitsi yksi LED-valo, sellaisena kuin se on kuvattu. Sitten noin viisi tai kymmenen minuuttia myöhemmin, järjestelmä automaattisesti sammuttaa virran.

TOIMINTA

△ HUOMIO:

- Laita laite aina tasaiselle ja vakaaselle paikalle. Muuten voi tapahtua kaatuva onnettomuus.

Valon kulman säätö (Fig. 6)

Löysää molemmin puolin olevat nupit. Säädä valon kulmaa (säätöalue on 240°). Sitten kiristä taas nappeja.

△ HUOMIO:

Huomaa, että sormi ei (sormet eivät) jää kiinni, kun valokulmaa s säädetään.

Tripodin käyttö (valinnaiset lisävarusteet)

△ HUOMIO:

- Lue huolellisesti lisävarusteiden käyttöohjeet ennen kuin käytät niitä valolla.

Voit laittaa valo tripodille, jotta se helpottaa toimintaa.

(Fig. 7)

△ HUOMIO:

- Ole varovainen, ettet pudota laitetta, kun laite kiinnitetään tripodille.
- Aseta tripodi tasaiselle tasolle ja vakaalle pinnalle, jotta se ei putoa.
- Levitä tripodin jalat maksimiin.
- Älä käytä tripodia, jos tuuli on vahva.
- Varmista, että laite on kiinnitetty tukevasti tripodista vasten.
- Irrota laite, kun otat tripodin tai kun olet taitanut tripodian jalat.
- Varo, että kätesi ei jää kiinni tripodin jalkoihin, kun se sulkee tripodi.

HUOLTO

△ HUOMIO:

- Varmista aina, että laite on sammutettu ja akku on poistettu ennen kuin tarkastat laitteen tai huollat sitä.
- Älä koskaan käytä bensiiniä, ohentimia, alkoholia tai muita vastaavia aineita. Ne saattavat aiheuttaa värivirheitä, muodon muuttumista tai halkeamia.

Käyttäjä voi suorittaa ainoastaan tässä käyttöohjeessa kuvatut huoltotyöt. Makitan valtuutetut palvelukeskukset täytyy suorittaa kaikki muut työt.

Puhdistus

△ HUOMIO:

- Älä pese laitetta vedessä koskaan.

Aina silloin tällöin, pyyhi pois laitteen ulkokuori (laitteen runko) käyttäen kangasta, joka on vaimennettu saippuamaiseen veteen.

VALINNAISET LISÄVARUSTEET

△ HUOMIO:

- Näitä lisävarusteita tai varusteita suositellaan käytettäväksi tässä käsikirjassa määritellyn Makita-laitteen kanssa. Muiden lisävarusteiden tai varusteiden käyttö saattaa aiheuttaa henkilövahinkoriskin. Käytä vain lisävarustetta tai varustetta sen ilmoitettuun tarkoitukseen.

Jos tarvitset apua tarkempia tietoja näistä lisävarusteista, kysy paikalliselta Makitan palvelukeskuksesta.

- Makita aito akku ja laturi
- Tripodi [Osa nro: GM00002073]

HUOMAUTUS:

- Jotkin luettelossa olevat tuotteet voidaan sisällyttää laitteen pakkauksen tavanomaisina lisävarusteina. Ne saattavat vaihdella eri maiden välillä.

LATVIEŠU (Oriģinālie norādījumi)

Vispārīgā skata skaidrojums

1. Vāciņa bloķētājs
2. Akumulatora vāciņš
3. Indikatorlampiņas
4. Pārbaudes poga
5. Slēdzis
6. Spilgtuma režīma atlase
7. Poga

SPECIFIKĀCIJAS

Modelis:	ML003G
Gaismas diode	20 gab, 12W
Strāvas avots	14,4/18/36V DC
Izmēri (garums × platums × augstums)	249 mm × 298 mm × 280 mm
Tīkla svārs	3,4 kg
Spiediena saņemšanas zona	0,06 m ²
Aizsardzības pakāpe	IP65

- Katrā valstī specifiskācijas var atšķirties.
- Attiecīgi izmēri, kad rokturis ir nolaistā pozīcijā.
- Kopējā svarā nav iekļauta akumulatora kasetne.
- Tā kā mēs nepārtraukti turpinām izpēti un izstrādes programmu, šeit sniegtās specifiskācijas var tikt mainītas bez iepriekšēja brīdinājuma.

Pielietojamā akumulatora kasetne un darbības laiks

Spriegums	Pielietojamā akumulatora kasetne	Darbības laiks (Apmēram)	
		Augsta	Zema
14,4V	BL1415N	1,6 stundas	4,0 stundas
	BL1430B	3,0 stundas	8,0 stundas
	BL1440	4,0 stundas	10 stundas
	BL1460B	5,5 stundas	13 stundas
18V	BL1815N	2,0 stundas	5,0 stundas
	BL1820B	2,9 stundas	7,0 stundas
	BL1830B	4,0 stundas	9,0 stundas
	BL1840B	5,5 stundas	13 stundas
	BL1850B	7,0 stundas	17 stundas
	BL1860B	8,5 stundas	21 stundas
36V	BL4020	5,0 stundas	12 stundas
	BL4025	6,0 stundas	14 stundas
	BL4040	10 stundas	22 stundas
	BL4050F	13 stundas	30 stundas

- Atkarībā no jūsu mītnes zemes dažas no iepriekš norādītajām akumulatora kasetnēm var nebūt pieejamas.
- Akumulatora veids, uzlādes līmenis un izmantošanas apstākļi ietekmē tās darbības laiku.

⚠ BRĪDINĀJUMS. Izmantojiet tikai iepriekš norādītās akumulatora kasetnes. Jebkāda cita veida akumulatora kasetņu izmantošana var radīt traumas un/vai ugunsgrēku.

Simboli

Tālāk ir norādīti uz izstrādājuma izmantotie sekojoši simboli. Noteikti pārliecinieties, ka saprotat to nozīmi.



- Izlasiet instrukciju rokasgrāmatu.



- Tikai ES valstīs Dēļ tā, ka izstrādājums satur bīstamas vielas, elektrisko un elektronisko izstrādājumu atkritumi, akumulatori un baterijas var izraisīt uz apkārtnējo vidi un cilvēku veselību negatīvu ietekmi. Elektriskās un elektroniskās ierīces vai akumulatorus nedrīkst likvidēt kopā ar sadzīves atkritumiem! Ņemot vērā Eiropas Direktīvu par elektrisko un elektronisko iekārtu atkritumiem, bateriju un akumulatoru atkritumiem un to pielāgošana valsts tiesību aktiem, elektrisko iekārtu, bateriju un akumulatoru atkritumiem jābūt apstrādātiem un pārstrādātiem, ievērojot noteiktās prasības atbilstoši normatīvajiem aktiem par atkritumu apsaimniekošanu un vides aizsardzību. To norāda pārsvītrots atkritumu konteineru simbols, kas ir parādīts uz izstrādājuma.



- Optiskais Starojums (UV un IS). Samazināt ietekmi uz acim un ādas.



- Nevērsiet skatu tieši lampas gaismas starā.



- Izmantojiet piemērotu acu aizsarglīdzekli.



- Ievērojiet pastiprinātu piesardzību un uzmanību!

SVARĪGAS DROŠĪBAS INSTRUKCIJAS

⚠ BRĪDINĀJUMS. Izmantojot ierīces, vienmēr jāievēro galvenie drošības piesardzības pasākumi, lai novērstu aizdegšanās, elektriskās strāvas trieciena un kaitējuma risku, kas ietver tālāk sniegto informāciju.

IZLASIET VISAS INSTRUKCIJAS.

1. Neskatieties tieši gaismā vai nepakļaujiet acis tās iedarbībai. Acis var tikt bojātas.
2. Neapklājiet lampu ar audumu vai kartonu u.tml., jo var rasties liesmas.
3. Nepakļaujiet to lietus vai sniega iedarbībai. Nemazgājiet to ūdenī.
4. Neaizskariet ierīces iekšpusi ar pinceti, metāla instrumentiem u. tml
5. Kad nelietojat ierīci, vienmēr izslēdziet to un izņemiet no tās akumulatora kasetni.

6. Nesabojājiet iekārtu, to nometot, uzsitot pa to u. c.
7. Drošības informācija pārnesjamiem gaismekļiem ar akumulatoriem.
 - Uzturējot akumulatoru, ievērojiet vietējos noteikumus, kas attiecas uz atbrīvošanos no bīstamiem materiāliem.
 - Nededziniet akumulatoru.
8. Papildu informācija gaismekļiem.
 - Šajā gaismeklī ietverto gaismas avotu drīkst nomainīt tikai ražotājs, viņa klientu apkalpošanas dienesta pārstāvis vai līdzīgi kvalificēta persona.
9. Akumulatoru instrumentu lietošana un apkope.
 - **BRĪDINĀJUMS.** Izlasiet visus brīdinājumus un norādījumus. Brīdinājumu un norādījumu neievērošana var izraisīt elektrošoku, ugunsgrēku un/vai nopietnus ievainojumus.
 - Novērsiet nejašu palaišanu. Pirms akumulatoru bloka pievienošanas, ierīces pacelšanas vai pārvietošanas pārbaudiet, vai slēdzis ir izslēgtā pozīcijā. Ierīces pārvietošana ar pirkstu uz slēdža vai ierīces aktivizēšana, ja tās slēdzis ir ieslēgtā pozīcijā, rada nelaimes gadījuma risku.
 - Pirms regulēšanas, piederumu maiņas vai ierīces uzglabāšanas atvienojiet akumulatoru bloku no ierīces. Šādi profilaktiski drošības pasākumi samazina nejašu ierīces palaišanas risku.
 - Uzlādei izmantojiet tikai ražotāja norādīto lādētāju. Vienam akumulatoru blokam piemērots lādētājs var radīt aizdegšanās risku, ja to izmanto ar citu akumulatoru bloku.
 - Izmantojiet ierīces kopā tikai ar īpaši tām paredzētajiem akumulatora blokiem. Jebkura cita veida akumulatoru bloka izmantošana var radīt traumas un aizdegšanās risku.
 - Kad akumulatora bloks netiek izmantots, turiet to atstatu no citiem metāla priekšmetiem, piemēram, saspraudēm, monētām, atslēgām, naglām, skrūvēm vai citiem nelieliem metāla priekšmetiem, kas varētu savienot akumulatora līgždas. Saisinot akumulatora spaiļus var radīt brūces un ugunsgrēku.
 - Skarbos apstākļos šķidrums var izplūst no akumulatora; novērsiet saskari. Ja ir radusies nejaša saskare, noskalojiet ar ūdeni. Ja šķidrums saskaras ar acīm, nekavējoties meklējiet medicīnisku palīdzību. No akumulatora izplūdis šķidrums var radīt kairinājumu vai apdegumus.
 - Neizmantojiet akumulatoru bloku vai ierīci, ja tie ir bojāti vai pārveidoti. Bojātu vai pārveidotu akumulatoru darbību nevar paredzēt, un tas var izraisīt aizdegšanās, eksploziju vai traumu risku.
 - Akumulatoru bloku vai ierīci nedrīkst pakļaut uguns vai pārmērīgas temperatūras iedarbībai. Pakļaušana uguns iedarbībai vai temperatūrai virs 130 °C (265 °F) var izraisīt eksploziju.
 - Ievērojiet uzlādes instrukcijas un neuzlādējiet akumulatoru bloku vai ierīci apstākļos, kuros ir pārsniegtas instrukcijās norādītās temperatūras robežas. Neatbilstoša uzlāde vai uzlāde apstākļos, kuros ir pārsniegtas norādītās temperatūras robežas, var radīt akumulatora bojājumus un paaugstināt aizdegšanās risku.
 - Ierīces apkopi drīkst veikt kvalificēts remontstrādnieks, izmantojot tikai identiskas rezerves daļas. Tādējādi tiks nodrošināta ierīces drošība.
 - Nepārveidojiet vai nemēģiniet labot ierīci vai akumulatoru bloku, izņemot gadījumus, kas norādīti lietošanas un apkopes instrukcijās.

10. Nozīmīgas akumulatora kasetnes drošības instrukcijas.
 - Pirms akumulatora kasetnes izmantošanas izlasiet visas instrukcijas un brīdinājuma uzlīmes uz (1) akumulatora lādētāja, (2) akumulatora un (3) ierīces, kurā izmanto akumulatoru.
 - Neizjauciet akumulatora kasetni un necentieties to atvērt. Tādējādi iespējams izraisīt ugunsgrēku, lielu karstumu vai sprādzienu.
 - Ja darbības laiks ir būtiski saīsinājies, nekavējoties pārtrauciet lietošanu. Tas var radīt pārkaršanas, iespējamu apdegumu un pat eksplozijas risku.
 - Ja elektrolīti iekļūst acīs, izskalojiet tās ar tīru ūdeni un nekavējoties meklējiet medicīnisku palīdzību. Tas var izraisīt redzes zudumu.
 - Neizrīsa ietīssavienojumu akumulatora kasetnē.
 - Uzglabājiet ierīci un akumulatoru vietās, kur temperatūra nevar sasniegt vai pārsniegt 50 °C (122 °F).
 - Nedzeniet akumulatora kasetnē naglas, negrieziet, nespiediet, nenometiet to, kā arī nesietiet pa kasetni ar cietiem priekšmetiem. Tāda rīcība var izraisīt ugunsgrēku, lielu karstumu vai sprādzienu.
 - Nelietojiet bojātu akumulatoru.
 - Litija-jona saturošie akumulatori ir attiecināmi Bīstamo Kravu Aprītes Likumam.
- Trešo pušu, ekspeditoru veiktajai tirdzniecības pārvadāšanai ir jāievēro noteiktas pakošanas un iezīmēšanas prasības. Lai sagatavotu nosūtāmo preci, ir jākonsultējas ar bīstamo materiālu speciālistu. Skatiet arī iespējams sīkākus vietējos noteikumus. Aplīmējiet ar līmlentu vai nosedziet vaļējus kontaktus un iesaiņojiet akumulatoru tā, lai tas nevar pārvietoties iepakojumā.
- Izmantojiet akumulatorus kopā tikai ar Makita norādītajiem izstrādājumiem. Akumulatoru ievietošana neatbilstošos izstrādājumos var izraisīt aizdegšanos, pārmērīgu sakaršanu, eksploziju vai elektrolītu noplūdi.
 - Ja instruments netiek lietots ilgu laika periodu, akumulators ir jāizņem no instrumenta.
 - Lietošanas laikā un pēc tās akumulatora kasetne var sakarst; tas var būt par iemeslu apdegumiem vai zemas temperatūras izraisītām termiskām traumām. Ja jums jāaiztiek karstas akumulatora kasetnes, ievērojiet piesardzību.
 - Neaizskariet instrumenta ligzdu tūlīt pēc lietošanas, jo tā var būt pietiekami karsta, lai izraisītu apdegumus.
 - Nepieļaujiet, ka akumulatora kasetnes ligzdās, caurumos un rievās iekļūst skaidas, putekļi vai augsne. Tas var izraisīt traucējumus ierīces vai akumulatora kasetnes darbībā vai tos pilnībā sabojāt.
 - Ja vien instruments nav paredzēts lietošanai augstsprieguma elektroliņiju tuvumā, nelietojiet akumulatora kasetni augstsprieguma elektroliņiju tuvumā. Tas var izraisīt traucējumu ierīces vai akumulatora kasetnes darbībā vai tos pilnībā sabojāt.
 - Neļaujiet bērniem piekļūt akumulatoram.
11. Padomi maksimālā akumulatora darbūža uzturēšanai.
 - Uzlādējiet akumulatora kasetni pirms tā ir pilnībā izlādējusies. Vienmēr pārtrauciet instrumenta darbību un uzlādējiet akumulatora kasetni, ja pamanāt, ka tā jauda ir mazāka.
 - Nekādā gadījumā nelādējiet līdz galam uzlādētu akumulatora kasetni. Pārlādēšana saīsina akumulatora darbūžu.
 - Uzlādējiet akumulatora kasetni 10 - 40 °C (50 - 104 °F) istabas temperatūrā. Pirms uzlādēšanas nogaidiet, līdz karsta akumulatora kasetne atdziest.

- Kad akumulatora kasetne netiek lietota, izņemiet to no instrumenta vai lādētāja.
- Uzlādējiet akumulatora kasetni, ja to nav paredzēts lietot ilgu laika periodu (vairāk nekā sešus mēnešus).

⚠ UZMANĪBU: Izmantojiet tikai oriģinālos Makita akumulatorus. Tādu akumulatoru lietošana, kas nav Makita oriģinālie vai ir izmainīti, var būt par iemeslu tam, ka akumulators sprāgst un izraisa ugunsgrēkus, ievainojumus un citu kaitējumu. Tas arī anulē Makita instrumenta un lādētāja Makita garantiju.

Saglabājiet visus brīdinājumus un instrukcijas tālākai atsaucei.

DARBĪBAS APRAKSTS

⚠ UZMANĪBU:

- Pirms noregulējāt ierīci vai pārbaudāt tās darbību, vienmēr pārliecinieties, vai ierīce ir izslēgta un akumulatora kasetne ir izņemta no tās.

Akumulatora kasetnes ievietošana vai izņemšana

⚠ UZMANĪBU:

- **Stingri turiet ierīci akumulatora kasetnes instalēšanas vai noņemšanas laikā.** Ja ierīce vai akumulatora kasetne netiek turētā cieši, tās var izslīdēt no rokām un izraisīt bojājumus ierīcei un akumulatora kasetnei, kā arī savainot jūs.
- Akumulatora kasetnes ielādēšanas un akumulatora vāciņa aizvēršanas laikā pievērsiet uzmanību pirkstiem, lai tie neiesprūst starp ierīci un akumulatora kasetni.

Atbrīvojiet vāciņa bloķētāju un atveriet akumulatora vāciņu, lai instalētu akumulatora kasetni. **(Fig. 1)** Ievietojiet akumulatora kasetni. Nolīdziniet akumulatora kasetnes mēli līdz ar ietvara rievu un iebīdīet to vietā. Ievietojiet to līdz galam, līdz tā fiksējas vietā ar klusu klikšķi. Ja uz pogas augšējās malas ir redzams sarkans indikators, tā nav fiksēta līdz galam. Aizveriet akumulatora vāciņu. Akumulatora kasetnes noņemšanai, slidiniet to no ierīces, tajā pašā laikā pārbīdot kasetnes priekšējo pogu. **(Fig. 2)**

⚠ UZMANĪBU:













- Vienmēr pilnībā instalējiet kasetni tās paredzētajā vietā. Pretējā gadījumā tā var nejauši izkrist no ierīces, radot kaitējumu jums vai kādam citam jums tuvumā.
- Neievietojiet akumulatora kasetni ar spēku. Ja kasetni nevar viegli iebīdīt, tā nav pareizi ievietota.

Atlikušās akumulatora jaudas norāde (Fig. 3)

(Tikai akumulatora kasetnēm ar rādītāju)

Lai redzētu atlikušo akumulatora jaudu, nospiediet pārbaudes pogu uz akumulatora kasetnes.

Indikatorlampiņas ieslēdzas uz dažām sekundēm.

Indikatorlampiņas			Atlikusī jauda.
 Ieslēgts	 Izslēgts	 Mirgo	
			No 75% līdz 100%
			No 50% līdz 75%
			No 25% līdz 50%
			No 0% līdz 25%
			Uzlādējiet akumulatoru.
			Akumulators, iespējams nepareizi darbojas.

IEVĒROT!

- Ņemot vērā izmantošanas apstākļus un apkārtējās vides temperatūru, rādīšana var mazliet atšķirties no faktiskās jaudas.
- Pirmā (no kreisās puses) indikatorlampiņa mirgo, kad darbojas akumulatora aizsardzības sistēma.

Ja izmantojat neoriģinālus Makita akumulatorus vai pārveidotus akumulatorus, tas anulēs Makita ierīces un lādētāja garantiju.

Gaismas un spilgtuma režīma ieslēgšana (Fig. 4)

- Slēdzis: Vienreiz nospiediet slēdzi, gaisma iedegas (Tajā pašā spilgtuma režīmā kā iepriekšējais uzstādījums). Vēlreiz nospiediet slēdzi, gaisma izslēdzas.
- Spilgtuma režīma atlase: Spilgtuma secība ir: Augstais režīms/ Zemais režīms/ Augstais režīms katrai nospiešanas reizei, kad gaisma ir ieslēgta.

Akumulatora aizsardzības sistēma (Fig. 5)

Akumulatora kalpošanas laika pagarināšanai ierīce ir aprīkota ar akumulatora aizsardzības sistēmu. Akumulatora zema uzlādes līmeņa gadījumā, LED gaismas izslēgsies, izņemot vienu LED gaismu kā parādīts attēlā. Tad pēc, apmēram, piecām līdz desmit minūtēm, sistēma automātiski izslēdzas.

DARBĪBA

⚠ UZMANĪBU:

- Vienmēr novietojiet ierīci uz plakanas un stabilas vietas. Savādāk tā var nokrist.

Gaismas leņķa regulēšana (Fig. 6)

Abās malās atlaidiet vaļņgāk pogas. Noregulējiet gaismas leņķi (regulēšanas leņķis ir 240°). Tad vēlreiz nostipriniet pogas.

⚠ UZMANĪBU:

Pievērsiet uzmanību, lai neiesprūst pirksti gaismas leņķa regulēšanas laikā.

Trijkāja izmantošana (piederumi pēc izvēles)

⚠ UZMANĪBU:

- Rūpīgi iepazīstieties ar piederumu lietošanas rokasgrāmatu, kad to izmanto ar gaismu.

Pēc izvēles varat novietot gaismu uz trijkāja, lai veicinātu darbību. (Fig. 7)

⚠ UZMANĪBU:

- Uzmanīgi pievienojiet ierīci pie trijkāja, lai tas nenokrīt.
- Novietojiet trijkāji uz stabilas virsmas, lai tas nenokrīt.
- Sadaliet trijkāja kājas līdz maksimumam.
- Neizmantojiet trijkāji, kad ir stiprs vējš.
- Pārbaudiet vai ierīce ir kārtīgi piestiprināta pie trijkāja.
- Trijkāja pārvietošanas vai kājiņu saliekšanas laikā noņemiet ierīci no trijkāja.
- Trijkāja saliekšanas laikā pievērsiet uzmanību rokām, lai tās neiesprūst.

APKOPE

⚠ UZMANĪBU:

- Pirms mēģināt ierīci pārbaudīt vai salabot, vienmēr pārliecinieties, vai ierīce ir izslēgta un akumulatora kasetne ir izņemta no tās.
 - Nekādā gadījumā neizmantojiet degvielu, benzīnu, šķidrīnātāju, spirtu vai līdzīgas vielas. Var rasties krāsas zudums, deformācija vai plaisas.
- Lietotājs drīkst izmantot tikai šajā lietošanas rokasgrāmatā aprakstītos apkopšanas darbus. Citus darbus var veikt tikai Makita kvalificētā servisa centrā.

Tīrīšana

⚠ UZMANĪBU:

- Nekad nemazgājiet ierīci ūdenī.
- Ik pa laikam pārslaukiet ierīces ārējo daļu (ierīces ietvars), izmantojot lupatu, kas samitrināta ar ziepūdeni.

PIEDERUMI PĒC IZVĒLES

⚠ UZMANĪBU:

- Izmantojiet šos piederumus un pierīces ar savu Makita ierīci tieši kā norādīts šajā rokasgrāmatā. Citu piederumu un pierīču izmantošana var radīt traumu risku. Izmantojiet piederumus un pierīces tikai to paredzētajiem mērķiem.

Palīdzības nepieciešamības gadījumā, lai iegūtu vairāk informāciju, sazinieties ar tuvāko Makita pakalpojumu centru.

- Makita oriģinālais akumulators un lādētājs
- Trijkājis [Daļas nr.: GM0002073]

IEVĒROT!

- Daži sarakstā norādītie piederumi var būt iekļauti ierīces komplektācijā kā standarta piederumi. Dažas valstīs tie var atšķirties.

LIETUVIŠKAI (Originali instrukcija)

Bendro vaizdo paaiškinimas

1. Dangtelio užraktas
2. Baterijos dangtelis
3. Indikatoriaus lemputės
4. Patikrinimo mygtukas
5. Jungiklis
6. Ryškumo modelio pasirinkimas
7. Rankenėlė

SPECIFIKACIJOS

Modelis:	ML003G
LED	20vnt., 12W
Maitinimo šaltinis	14,4/18/36V DC
Matmenys (ilgis x plotis x aukštis)	249 mm x 298 mm x 280 mm
Neto svoris	3,4 kg
Slėgio priėmimo zona	0,06 m ²
Apsaugos laipsnis	IP65

- Specifikacijos priklauso nuo šalies.
- Matmenys atitinka nuleistą rankenos padėtį.
- Į svorį neįeina baterijos kasetė.
- Kadangi mūsų tyrimų ir plėtos programa yra toliau vykdoma, čia nurodytos specifikacijos gali būti pakeistos nepranešus.

Taikoma baterijų kasetė ir veikimo laikas

Įtampa	Taikoma baterijos kasetė	Veikimo laikas (apytiksliai)	
		Aukštas	Žemas
14,4V	BL1415N	1,6 valandų	4,0 valandų
	BL1430B	3,0 valandų	8,0 valandų
	BL1440	4,0 valandų	10 valandų
	BL1460B	5,5 valandų	13 valandų
18V	BL1815N	2,0 valandų	5,0 valandų
	BL1820B	2,9 valandų	7,0 valandų
	BL1830B	4,0 valandų	9,0 valandų
	BL1840B	5,5 valandų	13 valandų
	BL1850B	7,0 valandų	17 valandų
	BL1860B	8,5 valandų	21 valandų
36V	BL4020	5,0 valandų	12 valandų
	BL4025	6,0 valandų	14 valandų
	BL4040	10 valandų	22 valandų
	BL4050F	13 valandų	30 valandų

- Priklausomai nuo jūsų regiono, kai kurių pirmiau nurodytų baterijų kasetių gali nepavykti gauti.
- Priklausomai nuo baterijos tipo, įkrovimo būsenos ir naudojimo sąlygų, veikimo laikas gali skirtis.

 **JSPĖJIMAS.** Naudokite tik pirmiau nurodytas baterijų kasetes. Naudojant bet kokias kitas baterijos kasetes, galima susižeisti ir (arba) kilti gaisras.

Simboliai

Įrangos simboliai pateikti žemiau.

Prieš naudodami, įsitinkinkite kad jūs suprantate jų reikšmę.



- Perskaitykite naudojimo vadovą.



- Taikoma tik ES šalims. Dėl kenksmingų komponentų buvimo įrangoje, naudojama elektrinė ir elektroninė įranga, akumuliatoriai ir baterijos gali turėti neigiamą poveikį aplinkai ir žmonių sveikatai. Neišmeskite elektroninių prietaisų ar baterijų kartu su buitinėmis šiukšlėmis! Pagal Europos Direktyvą dėl elektros ir elektroninės įrangos atliekų ir dėl akumuliatorių ir baterijų atliekų, taip pat jų pritaikymą nacionaliniams įstatymams, elektros įrangos, baterijų ir akumuliatorių atliekos turėtų būti laikomos atskirai ir pristatomos į atskirą komunalinių atliekų surinkimo punktą, tvarkomos laikantis pagal aplinkos apsaugos taisykles. Tai žymi kaip ratinės šiukšliadėžės simbolis ant įrangos.



- Optinis spinduliavimas (UV ir IR). Sumažinkite sąlytį su akimis ar oda.



- Nežiūrėkite į veikiančią lempą.



- Naudokite tinkamus ekranavimo įrankius arba akių apsaugos priemones.



- Atkreipkite ypatingą dėmesį!

SVARBIOS SAUGOS INSTRUKCIJOS

⚠️ ĮSPĖJIMAS. Kai naudojate prietaisus, visada laikykitės svarbiausių saugos reikalavimų, kad sumažintumėte gaisro, elektros smūgio arba asmeninio susižeidimo pavojų (įskaitant toliau nurodytus atvejus).

PERSKAITYKITE VISAS INSTRUKCIJAS.

1. Nežiūrėkite į šviesą ir šviesą ir nenukreipkite šviesos į akis. Galima pakenkti akims.
2. Neuždenkite žibinto medžiaga arba kartonu ir pan., nes gali kilti gaisras.
3. Saugokite nuo lietaus ir sniego. Neplaukite vandenyje.
4. Nulieskite vidinių prietaiso dalių replėmis, metaliniais įrankiais ir pan.
5. Kai prietaisas nenaudojamas, visada jį išjunkite ir iš prietaiso išimkite baterijos kasetę.

6. Nenumeskite prietaiso, saugokite jį nuo smūgių ir pan.
7. Nešiojamųjų šviestuvų su baterijomis saugos informacija.
 - Baterijas būtina šalinti pagal jūsų vietinius įstatymus, susijusius su pavojingų medžiagų šalinimu.
 - Nedeginkite baterijų.
8. Papildoma informacija apie šviestuvus.
 - Šio šviestuvo šviesos šaltinį gali keisti tik gamintojas arba jo aptarnavimo agentas ar panašus kvalifikuotas asmuo.
9. Įrankio su baterija naudojimas ir priežiūra.
 - ĮSPĖJIMAS. Perskaitykite visus saugos įspėjimus ir instrukcijas. Nesilaikant visų įspėjimų ir instrukcijų galimas elektros šokas, gaisras ir (arba) rimtas kūno sužalojimas.
 - Pasirūpinkite, kad prietaisas nebūtų įjungtas atsitiktinai. Prieš prijungdami bateriją, paimdami arba nešdami prietaisą įsitinkinkite, kad jungiklis nustatytas į išjungimo padėtį. Jei prietaisą nešite laikydami pirštą ant jungiklio arba tiekdami energiją į prietaisą, kurio jungiklis įjungtas, gali kilti nelaimė.
 - Prieš reguliuodami, keisdami priedus arba sandėliuodami prietaisą, atjunkite bateriją nuo prietaiso. Tokios prevencinės saugos priemonės sumažins prietaiso atsitiktinio įsijungimo pavojų.
 - Įkraukite tik naudodami gamintojo nurodytą įkroviklį. Jei įkroviklis, kuris tinkamas vieno tipo baterijai, bus naudojamas kito tipo baterijai įkrauti, gali kilti gaisro pavojus.
 - Naudokite prietaisus prijungę tik specialiai sukurtas baterijas. Naudodami kitas baterijas galite susižeisti ir sukelti gaisrą.
 - Kai baterija nenaudojama, laikykite ją atokiau nuo metalinių objektų, pvz., sąvaržėlių, monetų, raktų, vinių, varžtų arba kitų mažų metalinių objektų, kurie gali sujungti vieną terminalą su kitu. Baterijų gnybtų trumpasis jungimas gali sukelti nudegimus ar gaisrą.
 - Netinkamomis sąlygomis skystis gali ištekėti iš baterijos; nuleskite jo. Jei atsitiktinai paliesite, nuplaukite vandeniu. Jei skystis patenka į akis, kreipkitės medikų pagalbos. Iš baterijos ištekėjęs skystis gali sukelti dirginimą arba nudegimų.
 - Nenaudokite baterijos arba prietaiso, kuris yra pažeistas arba pakeistas. Pažeistos arba pakeistos baterijos gali veikti neprognozuojamai ir sukelti gaisrą, sprogamą arba sužeidimo pavojų.
 - Saugokite bateriją arba prietaisą nuo liepsnos ar aukštos temperatūros. Ugnies arba aukštesnės nei 130 °C (265 °F) temperatūros poveikis gali sukelti sprogamą.
 - Vadovaukitės visomis įkrovimo instrukcijomis ir neįkraukite baterijų arba prietaiso kitomis nei instrukcijoje nurodytomis temperatūros sąlygomis. Įkraunant netinkamai arba netinkamomis temperatūros sąlygomis baterija gali būti pažeista ir gali padidėti gaisro pavojus.
 - Techninė priežiūra turi atlikti kvalifikuotas remontininkas, naudojantis tik identiškas atsargines dalis. Tokiu būdu galima užtikrinti produkto saugą.
 - Nekeiskite ir nebandykite taisyti prietaiso arba baterijos, išskyrus atvejus, kai tai nurodyta naudojimo ir priežiūros instrukcijoje.

10. Svarbios baterijų kasetės saugos instrukcijos.

- Prieš naudodami baterijos kasetę perskaitykite visas instrukcijas ir įspėjamuosius ženklus ant (1) baterijos įkroviklio, (2) baterijos ir (3) produkto, kuriame naudojama baterija.
- Neardykite arba neperdarykite baterijos kasetės. Tai gali sukelti gaisrą, perkaitimą arba sproginimą.
- Jei veikimo laikas labai sutrumpėjo, nedelsdami nustokite naudoti. Gali kilti perkaitimo, nudegimų ir netgi sproginimo pavojus.
- Jei elektrolitas pateks į jūsų akis, nuplaukite jas švari vandeniu ir nedelsdami kreipkitės medikų pagalbos. Dėl to galima prarasti regą.
- Nesukelkite baterijos kasetės trumpo sujungimo.
- Nelaiykite prietaiso ir baterijos kasetės vietoje, kuriose temperatūra gali pakilti iki 50 °C (122 °F) ar daugiau.
- Nelupkite, nepjaustykite, netraiškykite, nenumeskite baterijos kasetės arba nemeskite jos į kietą daiktą. Toks veiksmas sukelti gaisrą, perkaitimą arba sproginimą.
- Nenaudokite pažeistos baterijos.
- Viduje sumontuota ličio jonų baterija reikia atitikti pavojingų krovinių įstatymų reikalavimus. Kai už komercinį transportavimą yra atsakinga trečioji šalis, ekspeditorius ir kt., jie turi atitikti specialius pakavimo ir ženklinimo reikalavimus. Ruošiant produktą pervežimui, būtina pasitarti su pavojingų medžiagų specialistu. Taip pat laikykitės nacionalinių reglamentų, kurie gali būti išsamesni. Atviras vietas apvyniokite juosta arba uždenkite ir supakuokite bateriją tokiu būdu, kad pakuočiote ją negalėtų judėti.
- Naudokite baterijas tik produktuose, kuriuos nurodė „Makita“. Įdėjus baterijas į reikalavimų neatitinkančius produktus galima skelti gaisrą, pernelyg didelį įkaitimą, sproginimą arba elektrolitų nutekėjimą.
- Jei įrankis nenaudojamas ilgą laiką, bateriją reikia pašalinti iš įrankio.
- Naudojimo metu ir po jo baterijos kasetė gali įkaisti, o tai gali sukelti lengvus arba vidutinio laipsnio nudegimus. Atkreipkite dėmesį tai, kaip elgtis su įkaitusiomis baterijų kasetėmis.
- Nelieskite prietaiso terminalo iškart po naudojimo, nes jis gali pakankamai įkaisti ir nudeginti.
- Saugokite, kad į baterijos kasetės terminalus, angas ir griovelius nepatektų skiedrų, dulkių ar žemių. Tai gali sugadinti prietaisą ar baterijos kasetę arba jie gali blogai veikti.
- Nenaudokite baterijos kasetės šalia aukštos įtampos elektros linijų, nebent prietaisą leidžiama naudoti šalia aukštos įtampos elektros linijų. Tai gali sugadinti prietaisą ar baterijos kasetę arba jie gali veikti netinkamai.
- Laikykite bateriją vaikams nepasiekiamoje vietoje.
- 11. Patarimai, kaip maksimaliai pratęsti baterijos eksploatavimo laiką.
- Įkraukite bateriją prieš baterijai visiškai išsikraunant. Visada liaukitės naudoję įrankį ir įkraukite baterijos kasetę, kai pastebite, kad sumažėjo įrankio galia.
- Niekada pakartotinai neįkraukite visiškai įkrautos baterijos kasetės. Perteklinis įkrovimas trumpina baterijos eksploatavimo laiką.
- Įkraukite bateriją kambario temperatūroje: 10 - 40 °C (50 - 104 °F). Prieš įkraudami palaukite, kol karšta baterijos kasetė atvės.

- Kai baterijos kasetės nenaudojate, išimkite ją iš prietaiso arba įkroviklio.
- Įkraukite baterijos kasetę, jei ilgą laiką jos nenaudosite (ilgiau nei šešis mėnesius).

⚠️ ATSARGIAI: Naudokite tik originalias „Makita“ baterijas. Ne originalių „Makita“ baterijų arba perdirbtų baterijų naudojimas gali sukelti baterijos sproginimą, gaisrą, asmens sužalojimą ir gedimus. Be to, taip pat bus pažeistos „Makita“ įrankio ir įkroviklio „Makita“ garantijos sąlygos.

Išsaugokite visus įspėjimus ir instrukcijas, kad galėtumėte juos naudoti ateityje.

FUNKCINIS APRAŠYMAS

⚠️ ATSARGIAI:

- Prieš reguliuodami prietaisą arba tikrindami jo funkcijas visada įsitikinkite, kad prietaisas išjungtas, o baterijos kasetė yra išimta.

Baterijos kasetės įdėjimas arba išėmimas

⚠️ ATSARGIAI:

- **Tvirtai laikykite prietaisą ir baterijos kasetę, kai montuojate ar išimate baterijos kasetę.** Jei nelaiksite prietaiso ir baterijos kasetės tvirtai, jie gali išslįsti iš rankų. Taip galite sugadinti prietaisą bei baterijos kasetę ir patys susižeisti.
- Įdėdami baterijos kasetę, būkite atsargūs, nespauskite piršto(-ų) tarp prietaiso ir baterijos kasetės; uždarydami baterijos dangtelį, nespauskite piršto(-ų) tarp prietaiso ir baterijos dangtelio.

Norėdami įdėti baterijos kasetę, atleiskite dangtelio užraktą ir atidarykite baterijos dangtelį. **(Fig. 1)**

Įdėkite baterijos kasetę. Sulygiuokite liežuvelį ant baterijos kasetės su grioveliu korpuse ir įstumkite į vietą. Įstumkite ją iki galo, kol ji užsifiksuos ir pasigirs nežymus spragtelėjimas. Jei matote raudoną indikatorį ant viršutinės mygtuko pusės, baterija nėra visiškai užfiksuota. Tada uždarykite baterijos dangtelį.

Norėdami išimti baterijos kasetę, stumkite ją nuo įrankio, tuo pačiu stumdami mygtuką ant kasetės priekinės pusės. **(Fig. 2)**











⚠️ ATSARGIAI:

- Visada įsitikinkite, kad baterijos kasetė yra visiškai įdėta į vietą. Priešingu atveju ji gali atsitiktinai iškristi iš prietaiso ir sužeisti jus arba aplinkinius asmenis.
- Nekiškite baterijos kasetės naudodami jėgą. Jei kasetės nepavyksta įslinkti lengvai, ji yra įdedama netinkamai.

Nurodo likusią baterijos energiją (Fig. 3)

(Taikoma tik baterijos kasetei su indikatoriumi)

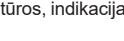
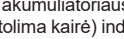
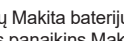
Paspauskite patikrinimo mygtuką, esantį ant baterijos kasetės, kad sužinotumėte likusią baterijos įkrovą. Indikatoriaus lemputės kelioms sekundėms užsidega.

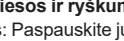
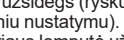
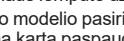
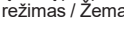
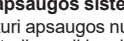
Indikatoriaus lemputės			Likęs talpa
Nušviesk	Išjungti	Mirksi	
			75% - 100%
			50% - 75%
			25% - 50%
			0% - 25%
			Įkraukite bateriją.
			Baterija gali būti sutriko.

PASTABOS:

- Priklausomai nuo naudojimo sąlygų ir aplinkos temperatūros, indikacija gali šiek tiek skirtis nuo faktinės talpos.
- Veikiant akumuliatoriaus apsaugos sistemai, mirksi pirmoji (tolima kairė) indikatoriaus lemputė.

Neoriginalių Makita baterijų arba pakeistų baterijų naudojimas panaikins Makita garantiją už Makita prietaisui ir įkrovikliui.

Įjunkite šviesos ir ryškumo režimo pasirinkimą (Fig. 4)

1. Jungiklis: Paspauskite jungiklį vieną kartą ir indikatoriaus lemputė užsidegs (ryškumo režimas sutampa su ankstesniu nustatymu). Paspauskite jungiklį dar kartą ir indikatoriaus lemputė užges.
2. Ryškumo modelio pasirinkimas: Ryškumo seka yra: Kiekvieną kartą paspaudus jungiklį, ryškumo seka yra: Aukštas režimas / Žemas režimas / Aukštas režimas.

Baterijos apsaugos sistema (Fig. 5)

Prietaisas turi apsaugos nuo baterijos sistemą, kad pailgėtų baterijos veikimo laikas. Kai baterijos energija yra maža, visi LED žibintai nedega, išskyrus tą, kurį parodytas paveikslėlyje. Po maždaug penkių iki dešimties minučių sistema automatiškai išjungia maitinimą.

OPERACIJA

⚠️ ATSARGIAI:

- Visada padėkite įrangą ant plokščios ir stabilios vietos. Priešingu atveju gali sukelti kritimo avariją.

Sureguliuokite lempos kampą (Fig. 6)

Atlaisvinkite rankenėles iš abiejų pusių. Sureguliuokite lempos kampą (reguliuavimo diapazonas yra 240°). Tada vėl priveržkite rankenėles.

⚠️ ATSARGIAI:

Reguliuodami lempos kampą, būkite ypač atsargūs, kad nesuspaustumėte pirštų.

Naudokite su trikoju (pasirenkamas priedas)

⚠️ ATSARGIAI:

- Prieš naudodami juos su lampa, atidžiai perskaitykite priedų naudojimo instrukcijas. Galite pastatyti lampą ant trikojo kad būtų lengva ją valdyti. (Fig. 7)

⚠️ ATSARGIAI:

- Pritvirtindami įrangą ant trikojo, būkite atsargūs kad jo nenumestumėte.
- Padėkite trikoji ant lygaus ir stabilaus paviršiaus, kad jis nenukristų.
- Visiškai ištieskite trikojo kojas.
- Esant stipriam vėjui, nenaudokite trikojo.
- Įsitinkinkite, kad įrangą tvirtai pritvirtintas prie trikojo.
- Nešdami trikoji arba sulenkdami trikojo kojas, išimkite prietaisą.
- Sulenkdami trikoji, būkite atsargūs, kad nepakliūtumėte už trikojo kojų.

PRIEŽIŪRA

⚠️ ATSARGIAI:

- Prieš atlikdami tikrinimo ar techninės priežiūros darbus įsitinkinkite, kad prietaisas yra išjungtas, o baterijos kasetė išimta.
 - Niekada nenaudokite gazolino, benzino, skiediklio, alkoholio ar kitų panašių medžiagų. Dėl to gali pasikeisti spalva, forma arba gali atsirasti įtrūkimų.
- Vartotojas gali atlikti tik šioje instrukcijoje aprašytus techninės priežiūros darbus. Visus kitus darbus turi atlikti Makita įgaliotasis aptarnavimo centras.

Valymas

⚠️ ATSARGIAI:

- Niekada neplaukite įrangos vandeniu. Nuvalykite įrangos išorę (pagrindinį įrangos korpusą) muižuotame vandenyje pamirkyta šluoste.

PASIRENKAMI PRIEDAI

⚠️ ATSARGIAI:

- Šiuos aksesuarus ar priedus rekomenduojama naudoti su Makita įranga, nurodyta šiame vadove. Naudojant bet kokius kitus aksesuarus ar priedus, galima susižeisti žmones. Aksesuarus ar priedus naudokite tik nurodytam tikslui.

Jei jums reikia pagalbos dėl išsamesnės informacijos apie šiuos priedus, kreipkitės į vietinį Makita aptarnavimo centrą.

- Originali Makita baterija ir įkroviklis
- Trikojis [Dalis Nr. : GM00002073]

PASTABOS:

- Kai kurie sąrašo elementai galima naudoti kaip standartinis priedus ir įtraukti į įrangos paketą. Gali skirtis priklausomai nuo šalies.

- | | | |
|-----------------|-------------|---------------------------|
| 1. Katte lukk | 2. Aku kaas | 3. Näidiku märgutuled |
| 4. Kontrollnupp | 5. Lüliti | 6. Heleduse Režiimi valik |
| 7. Nupp | | |

SPETSIFIKATSIOONID

Mudel:	ML003G
LED	20tk, 12W
Energiaallikas	14,4 / 18/36 V alalisvool
Mõõtmed (P × L × K)	249 mm × 298 mm × 280 mm
Neto kaal	3,4 kg
Rõhu vastuvõtmise piirkond	0,06 m ²
Kaitseaste	IP65

- Spetsifikatsioonid võivad riigiti erineda.
- Mõõtmed on koos käepideme langetatud asendiga asend.
- Kaal ei sisalda akukasetti.
- Meie jätkuva uurimis- ja arenguprogrammi tõttu võivad käesolevad spetsifikatsioonid muutuda ilma ette teatamata.

Kohaldatav akukarp ja tööaeg

Pinge	Kohaldatav akukarp	Tööaeg (ligikaudne)	
		Kõrge	Madal
14,4V	BL1415N	1,6 tundi	4,0 tundi
	BL1430B	3,0 tundi	8,0 tundi
	BL1440	4,0 tundi	10 tundi
	BL1460B	5,5 tundi	13 tundi
18V	BL1815N	2,0 tundi	5,0 tundi
	BL1820B	2,9 tundi	7,0 tundi
	BL1830B	4,0 tundi	9,0 tundi
	BL1840B	5,5 tundi	13 tundi
	BL1850B	7,0 tundi	17 tundi
	BL1860B	8,5 tundi	21 tundi
36V	BL4020	5,0 tundi	12 tundi
	BL4025	6,0 tundi	14 tundi
	BL4040	10 tundi	22 tundi
	BL4050F	13 tundi	30 tundi

- Sõltuvalt teie elukohast ei pruugi mõned eespool loetletud akukasettid saadaval olla.
- Sõltuvalt aku tüübist, laadimisolekust ja kasutustingimustest võivad töötunnid erineda.

⚠ HOIATUS! Kasutage ainult eespool loetletud akukasette. Teiste akukasettide kasutamine võib põhjustada vigastusi ja/või tulekahju.

Sümbolid

Järgnevalt on toodud seadme jaoks kasutatud sümbolid. Enne kasutamist saate kindlasti aru nende tähendusest.



- Lugege kasutusjuhendit.



- Kohaldatav ainult ELi riikides. Kuna seadmetes on kahjulikke komponente, võivad kasutatud elektri- ja elektroonikaseadmed, akud ja patareid avaldada negatiivset mõju keskkonnale ja inimeste tervisele. Ärge visake elektroonikaseadmeid ega patareid koos olmeprügiga! Vastavalt elektri- ja elektroonikaseadmete ning patareide, akude ja patareide jäätmekäsitluste Euroopa direktiividele ja nende muudatustele siseriiklikes õigusaktides tuleks elektri- ja elektroonikaseadmete jäätmekäsitluste, patareid ja akusid ladustada eraldi ja transportida eraldi kogumispunkti. Olmejäätmete osas järgige palun keskkonnanõudeid. Seda tähistab seadmele asetatud läbikriipsutatud ratastega prügikasti sümbol.



- Optiline kiirgus (UV ja IR). Minimeerige kokkupuudet silmade või nahaga.



- Ärge vaadake töötavasse lampi.



- Kasutage sobivat varjestust või silmakaitset.



- Olge eriti ettevaatlik ja tähelepanelik!

OLULISED OHUTUSJUHISED

⚠ HOIATUS! Seadmete kasutamisel tuleb alati järgida põhilisi ohutusabinõusid, et vähendada tulekahju, elektrilöögi ja kehavigastuste ohtu, sealhulgas järgmiseid.

LUGEGE KÕIKI JUHENDEID.

1. Ärge vaadake valgusesse ega laske silmadel otse valgusvihuga kokku puutuda. Silmad võivad kahjustuda.
2. Ärge katke lampi riide või papiga vms. See võib leegi põhjustada.
3. Ärge laske sel kokku puutuda vihma ega lumega. Ärge peske seda vees.
4. Ärge puudutage seadme sisemust pintsettide, metalltööriistade ega muuga.
5. Kui seadet ei kasutata, lülitage see alati välja ja eemaldage akukassett seadmest.

6. Ärge avaldage seadmele mõju seda maha kukutades, lüües jne.
7. Akudega kaasaskantavate valgustite ohutusteave.
 - Akude kõrvaldamine peab vastama teie kohalikele eeskirjadele, mis käsitlevad ohtlike materjalide kõrvaldamist.
 - Ärge põletage akut.
8. Valgustite täiendav teave.
 - Selle valgusti valgusallikat tohib asendada ainult tootja või tema hooldustöökoda või samane kvalifitseeritud isik.
9. Akukasseti kasutamine ja hooldamine.
 - HOIATUS! Lugege läbi kõik ohutusohiatused ja juhised. Hoiatuste ja juhiste eiramisel võite saada elektrilöögi, raskelt vigastada või põhjustada tulekahju.
 - Vältige juhuslikku käivitamist. Veenduge enne akukomplekti ühendamist, seadme ülesvõtmist ja kandmist, et lüliti on väljaülitatud asendis. Seadme kandmine nii, et teie sõrm on lüliti või sisseülitatud seadme pingestamine võib põhjustada õnnetusi.
 - Enne seadistamist, tarvikute vahetamist või seadme hoiule panekut eemaldage seadmest akukomplekt. Sellise ettevaatusabinõu kasutamine hoiab ära seadme tahtmatu käivitamise.
 - Laadige ainult tootja määratud laadijaga. Ühte tüüpi akukomplektile sobiv laadija võib tekitada tulekahju ohu, kui seda kasutatakse teiste akukomplektidega.
 - Kasutage seadmeid ainult ettenähtud akukomplektidega. Teiste akukomplektide kasutamine võib põhjustada vigastuste ja tulekahju ohu.
 - Kui akukomplekt ei ole kasutuses, hoidke seda eemal muudest metallobjektidest nagu kirjaklambrid, mündid, võtmed, naelad, kruvid ja teised väikesed metallobjektid, mis võivad kahe klemmi vahel ühenduse luua. Aku klemmide lühis võib põhjustada põletusi või tulekahju.
 - Kuritarvitamise korral võib patareist paiskuda vedelikke; vältige kokkupuudet. Juhusliku kokkupuute korral loputage veega. Kui vedelik puutub kokku silmadega, pöörduge arsti poole. Akust paiskunud vedelik võib põhjustada ärritust või põletusi.
 - Ärge kasutage akukomplekti või seadet, mis on kahjustunud või muudetud. Kahjustunud või muudetud akud võivad käituda ettearvatult, põhjustades tulekahju, plahvatuse või vigastuste ohu.
 - Ärge laske akukomplektil puutuda kokku tule või liiga kõrgete temperatuuridega. Kokkupuude tulekahjuga või temperatuuriga üle 130 °C (265 °F) võib põhjustada plahvatuse.
 - Järgige kõiki laadimisjuhiseid ja ärge laadige akukomplekti või seadet väljaspool juhendis toodud temperatuurivahemikku. Vale või väljaspool ettenähtud temperatuurivahemikku tehtav laadimine võib akut kahjustada ja suurendada tuleohtu.
 - Laske hooldustoiminguid teostada ainult kvalifitseeritud spetsialistidel, kes kasutavad originaalvaruosi. Nii tagate seadme jätkuva ohutuse.
 - Ärge muutke ega proovige seadet või akukomplekti parandada, välja arvatud juhul, kui see on toodud kasutus- ja hooldusjuhendis.

10. Olulised aku kasseti ohutusjuhised.

- Enne akukasseti kasutamist lugege kõiki juhiseid ja ettevaatusabinõusid (1) akulaadimise, (2) aku ja (3) akut kasutamise seadmel.
 - Ärge demonteerige ega muutke akukassetti omavoluliselt. See võib põhjustada tulekahju, liigset soojust või plahvatust.
 - Kui tööaeg on muutunud liialt lühikeseks, peatage töötamine kohe. See võib tekitada ülekuumenemist, võimalike põletuste ja isegi plahvatusohtu.
 - Kui elektrolüüt satub silma, loputage see veega välja ja pöörduge kohe arsti poole. See võib põhjustada nägemise kaotust.
 - Ärge lühistage akukassetti.
 - Ärge hoidke ega kasutage tööriista ega akukassetti kohtades, kus temperatuur võib saavutada või ületada 50 °C (122 °F).
 - Ärge naelutage, löigake, purustage, visake ega kukutage akukassetti maha, samuti ärge lööge akukassetti kõva eseme vastu. Selline käitumine võib põhjustada tulekahju, liigset soojust või plahvatust.
 - Ärge kasutage kahjustatud akut.
 - Kaasasolev liitiumioonaku peaks vastama ohtlike kaupade eeskirja nõuetele. Näiteks kommertsveoks peavad kolmandad isikud järgima ekspedeerijate pakendamise ja märgistamise erinõudeid. Lähetatava kauba ettevalmistamiseks tuleb konsulteerida ohtlike materjalide ekspertiga. Järgige ka üksikasjalikumaid riiklikke eeskirju. Teipige või katke kinni avatud klemmid ja pakendage aku nii, et see ei saaks pakendis liikuda.
 - Kasutage akusid ainult nende toodetega, mille on määranud Makita. Akude paigaldamine nõuetele mittevastavatele toodetele võib põhjustada tulekahju, liigset kuumust, plahvatust või elektrolüüdi lekket.
 - Kui akut ei kasutata pikka aega, tuleb aku tööriistast eemaldada.
 - Kasutamise ajal või pärast seda võib akukassett olla nii kuum, et põhjustab põletusi või madala temperatuuri põletusi. Olge kuumade akukassettide käsitlemisel ettevaatlik.
 - Ärge puudutage tööriista klemmi kohe pärast kasutamist, kuna see võib olla piisavalt kuum, et põletusi põhjustada.
 - Ärge laske akukasseti klemmidesse, avadesse ega soontesse kinni jääda kildudel, tolmul ega mullal. See võib põhjustada tööriista või akukasseti kehva jõudlust või purunemist.
 - Kui tööriist ei toeta kasutamist kõrgepingeliste elektriliinide läheduses, ärge kasutage akukassetti kõrgepingeliste elektriliinide läheduses. See võib põhjustada tööriista või akukasseti talitlushäireid või purunemist.
 - Hoidke aku lastest eemal.
11. Näpunäited aku maksimaalse tööea säilitamiseks.
- Laadige akukassetti enne selle täielikku tühjenemist. Peatage alati tööriista töö ja laadige akukassetti, kui märkate tööriista võimsuse langemist.
 - Ärge laadige kunagi täiesti täislaetud akukassetti. Ülelaadimine vähendab aku tööiga.
 - Laadige akukassetti toatemperatuuril 10 °C - 40 °C (50 °F - 104 °F). Laske kuumal akukassetil enne laadimist maha jahtuda.
 - Kui akukassetti ei kasutata, eemaldage see tööriistast või laadijast.
 - Laadige akukassetti, kui te ei kasuta seda pika aja jooksul (enam kui kuus kuud).

⚠ ETTEVAATUST: Kasutage ainult ehtsaid Makita akusid. Mitteehtsate Makita akude või muudetud akude kasutamine võib põhjustada aku plahvatamise, tekitades tulekahju, kehavigastusi ja kahjustusi. See tähendab ka Makita tööriista ja laadija Makita garantiit.

Salvestage kõik hoiatused ja juhised edaspidiseks kasutamiseks.

FUNKTSIONAALNE KIRJELDUS

⚠ ETTEVAATUST!

- Veenduge alati enne seadme reguleerimist või funktsiooni kontrollimist, et seade on välja lülitatud ja et akukassett on eemaldatud.

Akukasseti paigaldamine või eemaldamine

⚠ ETTEVAATUST:

- **Hoidke seadet ja akukassetti kindlalt, kui paigaldate või eemaldate aku.** Seadme ja akukasseti kindlalt hoidmata jätmine võib põhjustada nende käest libisemist ja tekitada kahju seadmele ja akukassetil ning kehavigastusi.
- Aku kasti sisestamisel olge ettevaatlik ja ärge pigistage sõrmi seadme ja akukasti vahel; patareikaane sulgemisel ärge pange sõrmi seadme ja akukarbi vahele.

Aku korpuse paigaldamiseks vabastage kaane lukustus ja avage aku kaas. (Fig. 1)

Sisestage akukarp. Joondage akukassetti sakk korpuses oleva soonega ja libistage see oma kohale. Sisestage see täielikult, kuni see kohale klõpsatab. Kui näete punast näidikut nupu ülaseras, ei ole see täielikult lukustunud. Seejärel sulgege patarei kaas.

Akukasseti eemaldamiseks libistage tööriist välja, libistades samal ajal kassetiesiküljel olevat nuppu. (Fig. 2)

⚠ ETTEVAATUST:

- Paigaldage aku alati täielikult oma kohale. Vastasel juhul võib see kogemata seadmest välja kukkuda, vigastades teid või kedagi teie ümber.
- Ärge paigaldage akukassetti jõuga. Kui kassett ei libise lihtsalt sisse, sisestatakse seda valesti.

Näitab aku järelejäänud mahtu

(Fig. 3)

(Ainult indikaatoriga akukassetide puhul)

Vajutage akukassetil olevat kontrollnuppu, et näidata aku järelejäänud mahtuvust. Näidiku märgutuled süttivad mõneks sekundiks.

Näidiku märgutuled			Ülejäänud maht
Valgustatud	Väljas	Vilgub	
■ ■ ■ ■			75% – 100%
■ ■ ■ □			50% – 75%
■ ■ □ □			25% – 50%
■ □ □ □			0% – 25%
▨ □ □ □			Laadige akut.
■ ■ □ □ □ □ ■ ■	↑ ↓		Aku võib olla valesti töötanud.

MÄRKUS.

- Sõltuvalt kasutustingimustest ja ümbritsevast temperatuurist võib tähis tegelikust võimsusest veidi erineda.
- Esimene (kõige vasakpoolsem) märgutuli vilgub, kui akukaitsesüsteem töötab.

Mitteoriginaalsete või muudetud akude kasutamine tühistab Makita seadme ja laadija Makita garantii.

Valguse ja heleduse režiimi valimise sisselülitamine (Fig. 4)

- Lüliti: Vajutage lüliti üks kord ja indikaator süttib (sama heledusrežiim kui eelmine seade). Vajutage uuesti lüliti, tuli kustub.
- Heleduse Režiimi valik: Heledusjärjestus on: Kõrge režiim / madal režiim / kõrge režiim iga vajutuse jaoks, kui tuli põleb.

Aku kaitsesüsteem (Fig. 5)

Seade on varustatud aku kaitsesüsteemiga, et pikendada aku tööiga. Kui aku hakkab tühjaks saama, põlevad LED-tuled välja, välja arvatud üks LED-tuli, nagu joonisel näidatud. Umbes viis kuni kümme minutit hiljem katkestab süsteem automaatselt voolu.

KASUTAMINE

△ ETTEVAATUST:

- Pange seade alati tasasele ja stabiilsele kohale. Vastasel juhul võib juhtuda kukkumisoõnnetus.

Valgusnurga reguleerimine (Fig. 6)

Keerake mõlemal küljel nupud lahti. Reguleerige valguse nurka (reguleerimisvahemik on 240°). Seejärel pingutage nupud uuesti.

△ ETTEVAATUST:

Valgusnurga reguleerimisel olge ettevaatlik ja ärge pigistage sõrmi.

Kasutamine koos statiiviga (lisavarustus)

△ ETTEVAATUST:

- Enne valgusega kasutamist lugege hoolikalt tarvikute kasutusjuhendeid.
- Operatsiooni hõlbustamiseks võite panna statiivi valguse. (Fig. 7)

△ ETTEVAATUST:

- Statiivile kinnitades olge ettevaatlik, et seade maha ei kukuks.
- Kukkumise vältimiseks asetage statiiv tasasele ja stabiilsele pinnale.
- Laiendage statiivi jalgu maksimaalselt.
- Ärge kasutage statiivi, kui tuul on tugev.
- Veenduge, et seade oleks kindlalt statiivile kinnitatud.
- Statiivi kandmisel või statiivi jalgade kokkuvõrdimisel eemaldage seade.
- Statiivi sulgemisel olge ettevaatlik ja hoiduge statiivi jalgadest kinni.

HOOLDUS

△ ETTEVAATUST:

- Veenduge alati enne kontrollimist või hooldust, et seade on välja lülitatud ja akukassett on eemaldatud.
 - Ärge kasutage kunagi benssiini, vedeldit, alkoholi ega muud sarnast. Tulemuseks võib olla värvimuutus, deformatsioon või praod.
- Kasutaja saab teha ainult käesolevas juhendis kirjeldatud hooldustöid. Kõik muud tööd peavad tegema Makita volitatud teeninduskeskused.

Puhastamine

△ ETTEVAATUST:

- Ärge kunagi peske seadet vees.
- Kasutage seadme välispinna (seadme põhikorpuse) pühkimiseks alati seebiveega kastetud lappi.

VALIKLISED TARIKUD

△ ETTEVAATUST:

- Neid tarvikuid või lisaseadmeid on soovitatav kasutada koos käesolevas juhendis täpsustatud Makita seadmetega. Mis tahes muude tarvikute kasutamine võib põhjustada kahavigastusi. Kasutage lisaseadmeid või manuseid ainult selleks ettenähtud otstarbel.

Kui vajate nende lisaseadmete kohta lisateavet, pöörduge kohaliku Makita hoolduskeskuse poole.

- Makita ehtne aku ja laadija
- Statiiv [Osa nr: GM00002073]

MÄRKUS.

- Mõned loendis olevad üksused võivad olla varustatud lisavarustusega. Nad võivad rigiti erineda.

РУССКИЙ (Оригинальные инструкции)

Объяснение общего вида

- | | | |
|--------------------|-------------------|-------------------------|
| 1. Затвор крышки | 2. Крышка батареи | 3. Лампы индикаторов |
| 4. Кнопка проверки | 5. Переключатель | 6. Выбор режима яркости |
| 7. Ручка | | |

ТЕХНИЧЕСКИЕ ХАРАКТЕРИСТИКИ

Модель:	ML003G
Светодиоды	20 шт. 12 Вт
Источник питания	14,4/18/36 В постоянного тока
Габаритные размеры (Д × Ш × В)	249 mm × 298 mm × 280 mm
Вес нетто	3,4 кг
Зона сжатия	0,06 м ²
Класс защиты	IP65

- Технические характеристики могут отличаться в разных странах.
- Указанные размеры - при опущенном положении ручки.
- Вес не включает в себя аккумуляторную батарею.
- Мы не прекращаем совершенствовать и дорабатывать нашу продукцию, поэтому технические характеристики, указанные в данной документации, могут изменяться без уведомления.

Применимая аккумуляторная батарея и время работы

Вольтаж	Применимая аккумуляторная батарея	Время работы (приблизительно)	
		Высокий	Низкий
14,4В	BL1415N	1,6 часов	4,0 часов
	BL1430B	3,0 часов	8,0 часов
	BL1440	4,0 часов	10 часов
	BL1460B	5,5 часов	13 часов
18В	BL1815N	2,0 часов	5,0 часов
	BL1820B	2,9 часов	7,0 часов
	BL1830B	4,0 часов	9,0 часов
	BL1840B	5,5 часов	13 часов
	BL1850B	7,0 часов	17 часов
	BL1860B	8,5 часов	21 часов
36V	BL4020	5,0 часов	12 часов
	BL4025	6,0 часов	14 часов
	BL4040	10 часов	22 часов
	BL4050F	13 часов	30 часов

- В некоторые страны указанные выше аккумуляторные батареи не поставляются.
- Время работы может варьироваться в зависимости от типа батареи, состояния заряда и условий использования

⚠ ПРЕДУПРЕЖДЕНИЕ: Используйте только перечисленные выше аккумуляторные батареи. Использование любых других аккумуляторных батарей может привести к травмам и/или возгоранию.

Условные обозначения

Ниже показаны символы, используемые для оборудования
Перед использованием убедитесь, что вы понимаете их значение.



- Изучите руководство по эксплуатации



- Только для стран ЕС. Из-за наличия в оборудовании опасных компонентов отработанное электрическое и электронное оборудование, аккумуляторы и батареи могут оказывать негативное влияние на окружающую среду и здоровье человека. Не выбрасывайте электрические и электронные устройства или батареи вместе с бытовыми отходами! В соответствии с Европейской директивой об отработанном электрическом и электронном оборудовании, аккумуляторах и батареях и отработанных аккумуляторах и батареях, а также с адаптацией к национальному законодательству, отработанное электрическое оборудование, батареи и аккумуляторы следует хранить отдельно и отправлять в отдельный пункт сбора для бытовых отходов, работающий в соответствии с нормами об охране окружающей среды. Он обозначается символом перечеркнутого мусорного бака на колесах, размещенного на оборудовании.



- Оптическое излучение (УФ и ИК). Минимизируйте воздействие на глаза или кожу.



- Не смотрите на работающий фонарь.



- Используйте соответствующее прикрытие или защиту для глаз.



- Будьте особенно внимательны!

ВАЖНЫЕ ИНСТРУКЦИИ ПО ТЕХНИКЕ БЕЗОПАСНОСТИ

⚠ ПРЕДУПРЕЖДЕНИЕ: При использовании приборов всегда соблюдайте основные меры предосторожности (см. ниже), чтобы уменьшить риск возгорания, поражения током, получения травм.

ИЗУЧИТЕ ВСЕ ИНСТРУКЦИИ.

1. Не смотрите на свет, не подвергайте глаза воздействию света. Это может привести к ухудшению зрения.
2. Не накрывайте прибор тканью, картоном или другими материалами. Это может привести к возгоранию.
3. Не подвергайте его воздействию дождя или снега. Не промывайте его водой.
4. Не касайтесь прибора пинцетом, металлическими инструментами и т.д.
5. Если прибор не используется, обязательно выключите его и извлеките аккумуляторную батарею.
6. Не подвергайте прибор ударам, падению и т.д.
7. Информация по безопасности для аккумуляторных переносных осветительных приборов.
 - Батарею следует утилизировать в соответствии с местными нормами и правилами утилизации опасных материалов.
 - Батарею не сжигать.

8. Дополнительная информация по осветительным приборам.

- Замену источника света в данном осветительном приборе должен проводить только изготовитель, его агент по сервисному обслуживанию или аналогичное квалифицированное лицо.
9. Использование и уход за аккумулятором.
 - **ПРЕДУПРЕЖДЕНИЕ:** Прочитайте все предупреждения и инструкции по технике безопасности. Несоблюдение предупреждений и инструкций может привести к поражению электрическим током, пожару и/или серьезной травме.
 - Избегайте случайного включения. Перед подключением аккумуляторных батарей, подъемом или переноской прибора убедитесь, что выключатель находится в отключенном положении. При переноске прибора не кладите палец на выключатель, а также не подключайте питание, если выключатель находится во включенном положении. Это может привести к несчастному случаю.
 - Перед выполнением регулировок, сменой принадлежностей или при длительном хранении прибора обязательно вынимайте аккумуляторные батареи из прибора. Эти меры предосторожности снижают риск случайного включения прибора.
 - Используйте только зарядное устройство, поставляемое изготовителем. Зарядное устройство, предназначенное под конкретный тип аккумуляторной батареи, может привести к возгоранию, если будет использовано для неподходящей батареи.
 - Используйте только специальные аккумуляторные батареи для прибора. Неподходящие аккумуляторные батареи могут привести к получению травм или вызвать возгорание.
 - Неиспользуемую аккумуляторную батарею храните вдали от металлических предметов, например канцелярских скрепок, монет, ключей, гвоздей и прочих небольших металлических предметов, которые могут замкнуть клеммы батареи. Короткое замыкание клемм батареи может вызвать ожоги или возгорание.
 - При неправильной эксплуатации из батареи может вытечь электролитическая жидкость. Избегайте контакта с ней. При случайном соприкосновении промойте водой. Если эта жидкость попадет в глаза, обратитесь за медицинской помощью. Жидкость из батареи может вызвать раздражение или ожоги.
 - Запрещается использовать поврежденную или измененную аккумуляторную батарею или прибор. Поврежденные или измененные батареи могут работать непредсказуемо и стать причиной возгорания, взрыва или получения травм.
 - Не подвергайте аккумуляторную батарею или прибор воздействию огня или чрезмерно высокой температуры. Воздействие огня или температуры выше 130 °C (265 °F) может привести к взрыву.
 - Соблюдайте инструкции по зарядке аккумуляторной батареи или прибора, в частности указанный диапазон температур. Неправильная зарядка или нарушение указанного диапазона температур могут повредить батарею и повысить опасность возгорания.
 - Сервисное обслуживание должен проводить только квалифицированный специалист, используя подходящие запасные части. Это обеспечит безопасность прибора.
 - Запрещается вносить изменения в конструкцию прибора или аккумуляторной батареи или проводить их ремонт, за исключением процедур, указанных в инструкции по эксплуатации и обслуживанию.

10. Важные инструкции по технике безопасности для аккумуляторной батареи.

- Перед использованием аккумуляторной батареи изучите все инструкции и предупреждающие маркировки, указанные на зарядном устройстве батареи (1), самой батарее (2) и изделии (3), куда вставляется батарея.
- Не разбирайте и не пытайтесь отремонтировать аккумуляторную батарею. Это может привести к возгоранию, перегреву или даже взрыву прибора.
- Если время работы резко сократилось, прекратите работу. Продолжение работы может привести к перегреву, получению ожогов и даже взрыву.
- При попадании электролита в глаза промойте их чистой водой и немедленно обратитесь за медицинской помощью. В противном случае это может привести к потере зрения.
- Не закорачивайте аккумуляторную батарею.
- Не храните и не используйте прибор и аккумуляторную батарею в местах, где температура может достигать или превышать 50 °C (122 °F).
- Не прибивайте гвоздями, не режьте, не ломайте, не бросайте, не роняйте аккумуляторную батарею и не бейте по ней твердым предметом. Это может привести к возгоранию, перегреву или даже взрыву.
- Запрещается использовать поврежденную батарею.
- На входящие в комплект литий-ионные батареи распространяются требования законодательных актов об опасных грузах. Для коммерческих перевозок, например третьими сторонами, экспедиторскими агентствами, необходимо соблюдать особые требования, указанные на упаковках и этикетках. Для подготовки груза к отправке проконсультируйтесь с экспертом по опасным материалам. Кроме того, соблюдайте требования более подробных национальных нормативов. Оберните лентой или прикройте открытые контакты; расположите батарею в упаковке так, чтобы она лежала неподвижно.
- Используйте батареи только в изделиях, указанных компанией Makita. Установка батарей в несовместимые изделия может привести к возгоранию, перегреву, взрыву или утечке электролита.
- Если прибор не используется длительное время, извлеките из него батарею.
- Аккумуляторная батарея может быть горячей во время и после использования, что может вызвать обычные или низкотемпературные ожоги. При обращении с горячей аккумуляторной батареей будьте особо осторожны.
- Не касайтесь клемм прибора непосредственно после использования, так как они могут нагреться до такой степени, что могут вызвать ожоги.
- Не допускайте попадания стружки, пыли или грязи в клеммы, отверстия и пазы аккумуляторной батареи. Это может привести к снижению производительности или поломке прибора или аккумуляторной батареи.
- Если прибор не предназначен для использования вблизи высоковольтных линий электропередач, не используйте аккумуляторную батарею в таких местах. Это может привести к неисправности или поломке прибора или аккумуляторной батареи.
- Батарею следует хранить в недоступном для детей месте.

11. Советы по продлению срока службы батареи.

- Заряжайте аккумуляторную батарею, не дожидаясь полной разрядки. Всегда останавливайте работу инструмента и заряжайте аккумуляторную батарею, когда вы замечаете, что мощность инструмента падает.
- Запрещается заряжать полностью заряженную батарею. Избыточный заряд сокращает срок службы батареи.

- Заряжайте аккумуляторную батарею при температуре 10 - 40 °C (50 - 104 °F). Если аккумуляторная батарея горячая, подождите, пока она остынет, и заряжайте только после этого.
- Извлеките аккумуляторную батарею из прибора или зарядного устройства, если она не используется.
- Зарядите аккумуляторную батарею, если она не использовалась длительное время (более шести месяцев).

⚠ ВНИМАНИЕ: Используйте только оригинальные батареи Makita. Использование батарей от сторонних изготовителей или батарей с измененной конструкцией может привести к их разрыву и, как следствие, к возгораниям, травмам и повреждениям. Кроме того, это приведет к отмене гарантии Makita на прибор и зарядное устройство.

Сохраняйте все предупреждения и инструкции для использования в будущем.

ФУНКЦИОНАЛЬНОЕ ОПИСАНИЕ

⚠ ВНИМАНИЕ:

- Перед выполнением регулировок или проверкой исправности прибора убедитесь, что он выключен, а аккумуляторная батарея извлечена.

Установка или извлечение аккумуляторной батареи

⚠ ВНИМАНИЕ:

- При установке или извлечении аккумуляторной батареи крепко держите устройство и аккумуляторную батарею. Иначе они могут выпасть из рук, что может привести к повреждению прибора и зарядного устройства батареей или к травме.
- Соблюдайте осторожность, чтобы палец (пальцы) не застрял(и) между устройством и аккумуляторной батареей при ее установке, а также между устройством и крышкой батареи при закрытии крышки батареи.

Чтобы установить аккумуляторную батарею, отожмите затвор крышки и откройте крышку батареи. (Fig. 1) Вставьте аккумуляторную батарею. Совместите язычок на ней с пазом в корпусе и вставьте батарею на место. Полностью вставьте батарею до щелчка. Если на верхней стороне кнопки виден красный индикатор, батарея вставлена не полностью. Затем закройте крышку батареи. Чтобы извлечь аккумуляторную батарею, вытащите ее с инструмента, одновременно передвигая кнопку на передней части батареи. (Fig. 2)

⚠ ВНИМАНИЕ:

- Всегда устанавливайте аккумуляторную батарею полностью на место. В противном случае она может выпасть из прибора и причинить травму.
- Не вставляйте аккумуляторную батарею с усилием. Если батарея не входит легко, значит вы устанавливаете ее неправильно.

Обозначение остаточного заряда батареи (Fig. 3)

(Только для аккумуляторных батарей с индикатором)

Чтобы посмотреть оставшийся заряд батареи, нажмите на кнопку, расположенную на батарее. Индикаторы загораются на несколько секунд.

Лампы индикаторов			Остаточный заряд
Светится	Выкл.	Мигает	
■	□	▬	От 75% до 100%
■ ■ ■ ■			
■ ■ ■ □			От 50% до 75%
■ ■ □ □			От 25% до 50%
■ □ □ □			От 0% до 25%
▬ □ □ □			Зарядите батарею.
■ ■ □ □			Возможно, батарея неисправна.
□ □ ▬ ■			

ПРИМЕЧАНИЕ.

- Показания могут незначительно отличаться от фактического заряда в зависимости от условий использования и температуры окружающей среды.
- При срабатывании системы защиты батареи начинает мигать первый (крайний левый) индикатор.

Использование неоригинальных батарей Makita или батарей, которые были модифицированы, аннулирует гарантию Makita на устройство Makita и зарядное устройство.

Включение света и выбор режима яркости (Fig. 4)

- Переключатель: Нажмите переключатель один раз, свет включится (в том же режиме яркости, как и при последней настройке). Снова нажмите переключатель, свет погаснет.
- Выбор режима яркости: Последовательность яркости: Высокий режим / Низкий режим / Высокий режим для каждого нажатия, когда горит свет.

Система защиты батареи (Fig. 5)

Устройство оснащено системой защиты батареи для продления ее срока службы. Когда батарея разряжается, все светодиоды гаснут, помимо одного, показанного на рисунке. Затем примерно через 5-10 минут система автоматически отключает питание.

ЭКСПЛУАТАЦИЯ

ВНИМАНИЕ:

- Всегда ставьте устройство на ровное и устойчивое место. Иначе оно может случайно упасть.

Регулировка угла освещения (Fig. 6)

Ослабьте ручки с обеих сторон. Отрегулируйте угол освещения (диапазон регулировки 240°). Затем снова затяните ручки.

ВНИМАНИЕ:

Будьте осторожны, чтобы не прищемить палец (пальцы) при регулировке угла освещения.

Использование со штативом

(вспомогательные принадлежности)

ВНИМАНИЕ:

- Внимательно прочтите инструкции по эксплуатации принадлежностей, прежде чем использовать их вместе со светильником.

Можно поставить светильник на штатив для удобства эксплуатации. (Fig. 7)

ВНИМАНИЕ:

- Будьте осторожны, не уроните устройство при установке его на штатив.
- Устанавливайте штатив на ровную и устойчивую поверхность, чтобы он не упал.
- Максимально раздвиньте ножки штатива
- Не используйте штатив при сильном ветре.
- Убедитесь, что устройство надежно закреплено на штативе.
- Снимайте устройство при переноске штатива или при складывании его ножек.
- Соблюдайте осторожность, чтобы не прищемить руки ножками штатива при его складывании.

ОБСЛУЖИВАНИЕ

ВНИМАНИЕ:

- Прежде чем пытаться выполнить осмотр или провести техническое обслуживание прибора, выключите его и извлеките аккумуляторную батарею.
- Запрещается использовать бензин, бензол, растворитель, спирт и подобные вещества. Это может привести к потере цвета, деформации и трещинам.

Пользователь может выполнять только работы по техническому обслуживанию, описанные в данной инструкции по эксплуатации. Любые другие работы должны выполняться авторизованными сервисными центрами Makita.

Очистка

ВНИМАНИЕ:

- Никогда не мойте устройство в воде.
- Время от времени протирайте устройство снаружи (его корпус) тряпкой, смоченной в мыльной воде.

ВСПОМОГАТЕЛЬНЫЕ ПРИНАДЛЕЖНОСТИ

ВНИМАНИЕ:

- Эти принадлежности или сменные комплектующие рекомендуются для использования с вашим устройством Makita, приведенном в этой инструкции. Использование любых других принадлежностей или комплектующих может представлять травмоопасность для людей. Используйте принадлежности или комплектующие только по их заявленному назначению.

Если вам нужна помощь в получении более подробной информации об этих принадлежностях, обратитесь в местный сервисный центр Makita.

- Оригинальная батарея и зарядное устройство Makita
- Штатив [№ детали: GM0002073]

ПРИМЕЧАНИЕ.

- Некоторые позиции из списка могут входить в комплект устройства в качестве стандартных принадлежностей. Они могут отличаться в разных странах.

POLSKI (Instrukcja oryginalna)

Objaśnienie widoku ogólnego

- | | | |
|-----------------------|--------------------|-------------------------|
| 1. Zamek pokrywy | 2. Pokrywa baterii | 3. Lampki wskaźnikowe |
| 4. Przycisk kontrolny | 5. Przełącznik | 6. Wybór trybu jasności |
| 7. Pokrętko | | |

SPECYFIKACJA

Model:	ML003G
LED	20 sztuk, 12W
Źródło zasilania	14,4 / 18 / 36V DC
Wymiary (dł. × szer. × wys.)	249 mm × 298 mm × 280 mm
Waga netto	3,4 kg
Obszar odbicia ciśnienia	0,06 m ²
Kąt ochrony	IP65

- Specyfikacja może się różnić w zależności od kraju.
- Wymiary dotyczą pozycji, w której rączka znajduje się w opuszczonej pozycji.
- Waga akumulatora nie została wliczona do wagi.
- Z uwagi na stale prowadzony program badawczo-rozwojowy, przedstawiona tu specyfikacja może ulec zmianie bez uprzedzenia.

Odpowiedni akumulator oraz czas pracy

Napięcie	Odpowiednia kasetka akumulatora	Czas pracy (w przybliżeniu)	
		Wysokie	Niskie
14,4V	BL1415N	1,6 godz.	4,0 godz.
	BL1430B	3,0 godz.	8,0 godz.
	BL1440	4,0 godz.	10 godz.
	BL1460B	5,5 godz.	13 godz.
18V	BL1815N	2,0 godz.	5,0 godz.
	BL1820B	2,9 godz.	7,0 godz.
	BL1830B	4,0 godz.	9,0 godz.
	BL1840B	5,5 godz.	13 godz.
	BL1850B	7,0 godz.	17 godz.
	BL1860B	8,5 godz.	21 godz.
36V	BL4020	5,0 godz.	12 godz.
	BL4025	6,0 godz.	14 godz.
	BL4040	10 godz.	22 godz.
	BL4050F	13 godz.	30 godz.

- Niektóre z wymienionych powyżej kaset akumulatorów mogą być niedostępne w pewnych krajach.
- Czas pracy może się różnić w zależności od rodzaju akumulatora, poziomu naładowania oraz warunków użytkowania.

⚠ OSTRZEŻENIE: Należy używać wyłącznie akumulatorów z powyższej listy. Użycie jakiegokolwiek innej kasetki akumulatora może prowadzić do obrażeń i/lub pożaru.

Symbole

Następujące symbole użyte na sprzęcie.

Przed użyciem upewnij się, że rozumiesz znaczenie.



- Przeczytać instrukcję obsługi.



- Wyłącznie w krajach Unii Europejskiej ze względu na obecność szkodliwych komponentów w sprzęcie, zużyty sprzęt elektryczny i elektroniczny, akumulatory oraz baterie mogą mieć negatywny wpływ na środowisko, oraz ludzkie zdrowie. Nie wyrzucaj urządzeń elektrycznych i elektronicznych razem z domowymi śmieciami! Zgodnie z Dyrektywą Europejską dotyczącą zużytego sprzętu elektrycznego oraz elektronicznego, oraz baterii i zużytych akumulatorów i baterii, a także ich dostosowania do prawa krajowego, zużyty sprzęt elektryczny, baterie oraz akumulatory muszą być składowane osobno, oraz dostarczane do osobnego punktu zbiórki odpadów komunalnych, działając zgodnie z przepisami o ochronie środowiska. Jest to wskazane za pomocą symbolu przekreślonego kosza na kółkach znajdującego się na urządzeniu.



- Promieniowanie optyczne (UV i IR) Zminimalizuj ekspozycje oczu i skóry.



- Nie należy patrzeć w stronę włączonej lampy.



- Użyj odpowiedniej osłony lub ochrony na oczy.



- Zachowaj specjalną ostrożność i uwagę!

WAŻNE WSKAZÓWKI DOTYCZĄCE BEZPIECZEŃSTWA

⚠ OSTRZEŻENIE: Używając urządzenia należy zawsze przestrzegać wymienionych poniżej, podstawowych zasad bezpieczeństwa, pozwoli to zmniejszyć ryzyko pożaru, porażenia prądem elektrycznym i obrażeń ciała:

NALEŻY PRZECZYTAĆ WSZYSTKIE INSTRUKCJE.

1. Nie patrzeć w światło, nie narażać oczu na jego działanie. Może dojść do uszkodzenia oczu.
2. Nie zakrywać działającej lampy materiałami tekstylnymi ani kartonem itp. Może to doprowadzić do pożaru.
3. Nie wystawiać na działanie deszczu lub śniegu. Nie myć w wodzie.
4. Nie dotykać wnętrza urządzenia pęsetą, metalowymi narzędziami itp.
5. Gdy urządzenie nie jest używane, wyłączyć je i wyjąć z niego kasetę akumulatorów.
6. Nie narażać urządzenia na wstrząsy przez upuszczenie, uderzenie itp.
7. Informacje dotyczące bezpiecznego korzystania z przenośnych urządzeń oświetleniowych zasilanych akumulatorami.
 - Akumulatory utylizować zgodnie z lokalnymi przepisami dotyczącymi utylizacji odpadów niebezpiecznych.
 - Nie wolno spalać akumulatorów.

8. Dodatkowe informacje dotyczące urządzeń oświetleniowych.
 - Źródło światła znajdujące się w lampie powinno być wymieniane wyłącznie przez przedstawiciela producenta lub pracownika serwisu, albo osobę o podobnych kwalifikacjach.
9. Używanie i konserwacja narzędzia akumulatorowego.
 - **OSTRZEŻENIE:** Zapoznać się z ostrzeżeniami dotyczącymi bezpieczeństwa i instrukcjami. Niezastosowanie się do ostrzeżeń bądź instrukcji może skutkować porażeniem prądem elektrycznym, pożarem i/ lub odniesieniem poważnych obrażeń.
 - Zapobiegać przypadkowemu uruchomieniu. Przed podłączeniem do kasety akumulatorów, podnoszeniem lub przenoszeniem sprawdzić, czy przełącznik jest w położeniu „wyłączona”. Przenoszenie urządzenia z palcem na przełączniku lub podłączanie do zasilania urządzenia, w którym przełącznik jest w położeniu „włączona”, grozi ryzykiem wystąpienia wypadku.
 - Przed wykonaniem jakiejkolwiek regulacji, zmiany akcesoriów lub zakończeniem użytkowania lampy należy odłączyć od niej pakiet akumulatorów. Takie działania zapobiegawcze zmniejszają ryzyko przypadkowego uruchomienia lampy.
 - Do ładowania należy używać wyłącznie ładowarki wyszczególnionej przez producenta. Ładowarka, która jest odpowiedzialna do pakietu akumulatorów jednego typu, może stwarzać ryzyko pożaru, gdy zostanie użyta z kasetą akumulatorów innego typu.
 - Należy używać wyłącznie lamp z przeznaczonymi specjalnie do nich pakietami akumulatorów. Użycie innych pakietów akumulatorów może stwarzać ryzyko obrażeń i pożaru.
 - Gdy akumulator nie jest używany, przechowywać go z dala od innych przedmiotów metalowych, takich jak spinacze do papieru, monety, klucze, gwoździe, wkręty lub inne drobne przedmioty, które mogłyby utworzyć połączenie między stykami. Zwarcie razem biegunów akumulatora może doprowadzić do poparzenia lub pożaru.
 - W przypadku niewłaściwego obchodzenia się z akumulatorem, może dojść do wydostania się z niego gąsienicy; należy unikać kontaktu z tym płynem. Jeśli dojdzie do przypadkowego kontaktu z płynem z akumulatora, splukać wodą. Jeśli płyn dostanie się do oczu, zgłosić się do lekarza. Płyn, który wydostanie się z akumulatora może spowodować podrażnienie lub oparzenie.
 - Nie należy używać pakietów akumulatorów lub lamp, które zostały uszkodzone lub zmodyfikowane. Uszkodzone lub zmodyfikowane akumulatory mogą zachowywać się w sposób nieprzewidywalny i spowodować pożar lub wybuch oraz stać się przyczyną obrażeń.
 - Nie narażać pakietu akumulatorów lub lampy na działanie ognia lub wysokiej temperatury. Wystawienie na działanie ognia lub temperatury powyżej 130 °C (265 °F) może spowodować wybuch.
 - Należy stosować się do wszystkich instrukcji ładowania i nie należy ładować pakietu akumulatorów lub urządzenia przy temperaturze wykraczającej poza zakres wyszczególniony w instrukcji. Niewłaściwe ładowanie lub ładowanie w temperaturze wykraczającej poza wyszczególniony zakres może spowodować uszkodzenie akumulatora i zwiększyć ryzyko pożaru.
 - Lampa może być serwisowana tylko przez wykwalifikowanego specjalistę w zakresie napraw, który stosuje wyłącznie identyczne części zamienne. Gwarantuje to utrzymanie bezpieczeństwa pracy z produktem.
 - Nie należy modyfikować ani usuwać naprawiać lampy lub pakietu akumulatorów z wyjątkiem sytuacji opisanych w instrukcji stosowania i konserwacji.

10. Ważne instrukcje bezpieczeństwa dotyczące akumulatora.
 - Przed użyciem pakietu akumulatorów należy zapoznać się z wszystkimi instrukcjami i znakami ostrzegawczymi umieszczonymi na (1) ładowarce, (2) akumulatorze, oraz (3) lampie zasilanej akumulatorem.
 - Nie wolno rozmontowywać ani modyfikować kasety akumulatorów. Może to spowodować pożar, nadmierne nagrzewanie się lub wybuch.
 - Jeśli czas działania znacznie się skróci, natychmiast przerwać użytkowanie lampy. W przeciwnym razie może dojść do przegrzania, możliwych poparzeń a nawet wybuchu.
 - Jeśli elektrolit dostanie się do oczu, należy przepłukać je czystą wodą i niezwłocznie zasięgnąć porady lekarskiej. Kontakt z elektrolitem może być przyczyną utraty wzroku.
 - Nie powodować zwarcia w kasecie akumulatorów.
 - Nie przechowywać urządzenia i kasety akumulatorów w miejscach, w których temperatura może osiągnąć lub przekroczyć 50 °C (122 °F).
 - Nie wolno przebijać gwoździami, przecinać, zgniatać ani upuszczać kasety akumulatorów; nie należy jej także uderzać twardymi przedmiotami. Takie postępowanie może spowodować pożar, nadmierne nagrzewanie się lub wybuch.
 - Nie należy używać akumulatora, który jest uszkodzony.
 - Baterie litowo-jonowe znajdujące się w zestawie podlegają wymaganiom przewidzianym w przepisach o towarach niebezpiecznych.

Do transportów komercyjnych takich jak na przykład przeprowadzanych przez osoby trzecie czy spedytatorów, należy przestrzegać specjalnych wymagań dotyczących opakowania i oznakowania. Przy przygotowywaniu towaru do transportu wymagana jest konsultacja ze specjalistą ds. materiałów niebezpiecznych.

Należy także stosować się do ewentualnie bardziej szczegółowych przepisów krajowych. Należy zakleić taśmą lub zabezpieczyć otwarte styki i zapakować akumulator tak, aby nie przesuwiał się w opakowaniu.

 - Akumulatorów należy używać wyłącznie z produktami wyszczególnionymi przez spółkę Makita. Umieszczenie akumulatorów w niezgodnych urządzeniach może być przyczyną pożaru, przegrzewania się, wybuchu lub wycieku elektrolitu.
 - Jeśli urządzenie ma być przez dłuższy czas nieużywane, należy wyjąć z niego akumulator.
 - Podczas użytkowania i po jego zakończeniu kaseata akumulatorów może się nagrzewać, co może być przyczyną odniesienia oparzeń, w tym niskotemperaturowych. Należy zachować ostrożność podczas obchodzenia się z gorącymi akumulatorami.
 - Nie wolno dotykać złączy narzędzia bezpośrednio po zakończeniu użytkowania, ponieważ mogą one być na tyle gorące, że kontakt z nimi spowoduje oparzenia.
 - Uważać, aby odłamki, kurz i brud nie przykleiły się do styków, otworów lub zagłębień w kasecie akumulatorów. Może to skutkować obniżeniem wydajności pracy lub awarią narzędzia bądź kasety akumulatorów.
 - Nie używać kasety akumulatorów w pobliżu linii wysokiego napięcia, jeśli takie użycie nie jest dozwolone. Może to skutkować wadliwym działaniem lub awarią narzędzia bądź kasety akumulatorów.
 - Przechowywać akumulatory z dala od dzieci.
 11. Wskazówki pozwalające na maksymalnie długą eksploatację akumulatora.
 - Ładować kasetę akumulatorów zanim ulegnie całkowicie rozładowaniu. W przypadku zauważenia spadku mocy narzędzia zawsze należy je wyłączyć i naładować akumulator.

- Nigdy nie ładować w pełni naładowanej kasety akumulatorów. Nadmierne ładowanie skraca okres eksploatacji akumulatorów.
- Kasetę akumulatorów należy ładować w temperaturze pokojowej, tj. 10 °C - 40 °C (50 °F - 104 °F). Przed rozpoczęciem ładowania akumulatora należy poczekać, dopóki nie ostygnie.
- Gdy kaseata akumulatorów nie jest używana, wyjąć ją z narzędzia lub ładowarki.
- Jeśli kaseata akumulatorów nie była używana przez długi czas (ponad sześć miesięcy), należy ją naładować.

⚠ UWAGA: Używać tylko oryginalnych akumulatorów Makita. Użytkowanie nieoryginalnych akumulatorów lub akumulatorów, które zostały zmodyfikowane, może być przyczyną ich wybuchu i w konsekwencji pożaru, obrażeń ciała użytkownika i szkód materialnych. Spowoduje także unieważnienie gwarancji Makita na urządzenie i ładowarkę Makita.

Zachowaj wszystkie ostrzeżenia i instrukcje, aby móc się do nich odnieść w przyszłości.

OPIS FUNKCJI

⚠ UWAGA:

- Przed przeprowadzeniem regulacji lub sprawdzeniem działania funkcji urządzenia zawsze sprawdzić, czy zostało ono odłączone od zasilania, a kaseata akumulatorów wyjęta.

Montaż i demontaż kasety akumulatorów

⚠ UWAGA:

- **Trzymaj mocno urządzenie oraz akumulator podczas instalowania i wyjmowania akumulatora.** Niezastosowanie się do tego zalecenia może spowodować wyszlignięcie się ich z rąk i ich uszkodzenie, a także odniesienie obrażeń przez użytkownika.
- Uważaj, aby nie uwięzić palca(ów) pomiędzy urządzeniem a akumulatorem podczas wkładania akumulatora oraz pomiędzy urządzeniem a pokrywą akumulatora podczas zamykania pokrywy akumulatora.

W celu zainstalowania akumulatora, uwolnij zamek pokrywy i otwór pokrywy akumulatora. (**Fig. 1**) Włóż kasetę akumulatora. Należy ustawić wypustkę kasety akumulatorów w jednej linii z rowkiem w obudowie i wsunąć ją na miejsce. Włóż ją do końca, dopóki nie zablokuje się we właściwej pozycji. Jeśli od góry przycisku widoczny jest czerwonony znak, to pokrywa nie jest prawidłowo zablokowana. Następnie zamknij pokrywę akumulatora. W celu wyjęcia kasety akumulatorów wysunąć z narzędzia, przesuując jednocześnie przycisk z przodu kasety. (**Fig. 2**)

























⚠ UWAGA:

- Zawsze wkładaj całkowicie kasetę akumulatora na miejsce. Jeśli kaseata nie zostanie włożona do końca, może przypadkowo wypaść z lampy, powodując obrażenia u użytkownika lub kogoś w pobliżu.
- Nie należy wkładać kasety akumulatorów „na siłę”. Jeśli kaseata nie wsuwa się bez oporu, to znaczy, że jest wkładana nieprawidłowo.

Wskażują pozostałą pojemność akumulatora. (Fig. 3)

(Wyłącznie dla kasety akumulatorów z wskaźnikiem)

Naciśnięć przycisk kontroli na kasecie akumulatora, aby uzyskać informację o stopniu wyładowania akumulatora. Lampki wskaźnikowe zapalają się na kilka sekund.

Lampki wskaźnikowe			Pozostała pojemność
			
Oświetlony	WYŁ.	Migający	
			75% do 100%
			50% do 75%
			25% do 50%
			0% do 25%
			Ładuj akumulator.
			Akumulator może nie działać poprawnie.
			

ZWRÓĆ UWAGĘ:

- W zależności od warunków użytkowania oraz temperatury otoczenia, wskazanie może się nieznacznie różnić od rzeczywistej pojemności.
- Gdy układ zabezpieczenia akumulatora działa, pierwszy (znajdujący się na końcu po lewej) wskaźnik miga.

Używanie nieoryginalnych akumulatorów Makita lub baterii, które zostały poddane modyfikacjom, doprowadzi do utraty gwarancji firmy Makita na urządzenie i ładowarkę firmy Makita.

Włączenie światła i wybór trybu jasności (Fig. 4)

- Przełącznik: Naciśnij jednokrotnie przełącznik, a światło się zapali (w tym samym trybie jasności co ostatnie ustawienie). Ponownie naciśnij przełącznik, a światło zgaśnie.
- Wybór trybu jasności: Sekwencja jasności jest następująca: Tryb wysoki / tryb niski / tryb wysoki po każdym naciśnięciu, gdy światło jest wyłączone.

System ochrony akumulatora (Fig. 5)

Urządzenie jest wyposażone w system ochrony akumulatora, która wydłuża żywotność akumulatora. Kiedy poziom naładowania akumulatora będzie niski, wszystkie lampki LED zgasną z wyjątkiem jednej lampki tak jak to pokazano na rysunku. Następnie po około pięciu, dziesięciu minutach system automatycznie odcączy zasilanie.

DZIAŁANIE

⚠ UWAGA:

- Zawsze umieszczaj urządzenie na płaskiej i stabilnej powierzchni. W innym wypadku może dojść do przewrócenia.

Dopasowywanie kąta padania światła (Fig. 6)

Poluzuj pokrętkę z oby dwóch stron. Dopasuj kąt padania światła (kąt dostosowania wynosi 240°). Następnie ponownie dokręć pokrętkę.

⚠ UWAGA:

Uważaj, aby twoje palce nie zostały uwięzione podczas dostosowywania kąta światła

Używane razem z statywem (opcjonalne akcesoria)

⚠ UWAGA:

- Przeczytaj dokładnie instrukcję dotyczącą akcesoriów przez użyciem ich z lampą. Możesz umieścić lampę na statywie, aby ułatwić działanie. (Fig. 7)

⚠ UWAGA:

- Uważaj, aby nie upuścić urządzenia podczas montowania urządzenia na statyw.
- Ustaw statyw na równej i stabilnej powierzchni, aby zapobiec jego upadkowi.
- Rozstaw nogi statywu na maksymalną rozpiętość.
- Nie używaj statywu podczas silnego wiatru.
- Upewnij się, że urządzenie jest bezpiecznie zamontowane na statywie.
- Usuń urządzenie, gdy przenosisz statyw lub gdy składasz nogi statywu.
- Uważaj, aby twoja ręka nie została uwięziona się pomiędzy nogami statywu podczas jego zamykania.

KONSERWACJA

⚠ UWAGA:

- Przed przystąpieniem do kontroli lub konserwacji zawsze upewnij się, że urządzenie jest wyłączone, a kaseta akumulatora wyjęta.
- Nigdy nie używaj etyliny, benzyny, rozcieńczalnika, alkoholu itp. Środki te mogą spowodować odbarwienie, deformację lub pęknięcia. Wyłącznie prace konserwacyjne opisane w niniejszej instrukcji mogą zostać przeprowadzone przez użytkownika. Jakakolwiek inna praca konserwacyjna musi zostać przeprowadzona przez autoryzowane centrum serwisowe firmy Makita.

Czyszczenie

⚠ UWAGA:

- Nigdy nie myj urządzenia za pomocą wody. Od czasu do czasu przetrzyj zewnętrzną (korpus urządzenia) urządzenie używając szmatki zwilżonej w wodzie z mydłem.

DODATKOWE AKCESORIA

⚠ UWAGA:

- Te akcesoria lub dodatki są zalecane do użytku wraz z twoim urządzeniem Makita określonym w niniejszej instrukcji. Stosowanie innych akcesoriów lub dodatków może stwarzać ryzyko obrażeń ciała. Używaj akcesoriów lub dodatków wyłącznie zgodnie z ich przeznaczeniem.

Jeżeli potrzebujesz jakiegokolwiek pomocy w uzyskaniu szczegółów na temat niniejszych akcesoriów, to spytaj swoje lokalne centrum serwisowe firmy Makita

- Oryginalna bateria i ładowarka firmy Makita
- Statyw [część numer: GM00002073]

ZWRÓĆ UWAGĘ:

- Niektóre przedmioty z tej listy mogą być zawarte w opakowaniu z urządzeniem jako standardowe akcesoria. Mogą się różnić w zależności od kraju.

MAGYAR (Eredeti utasítások)

Az általános nézet magyarázata

- | | | |
|--------------------|----------------------|-----------------------------|
| 1. Fedélzár | 2. Akkumulátor fedél | 3. Jelzőfények |
| 4. Ellenőrzés gomb | 5. Kapcsoló | 6. Fényerő-mód kiválasztása |
| 7. Gomb | | |

MŰSZAKI ADATOK

Modell:	ML003G
LED	20db, 12W
Áramforrás	14,4/18/36V DC
Méretek (Ho × Szé × Ma)	249 mm × 298 mm × 280 mm
Nettó súly	3,4 kg
Nyomásfogadó terület	0,06 m ²
Védelmi fokozat	IP65

- A műszaki adatok országonként eltérhetnek.
- A méretek azok a fogantyú süllyesztett helyzetében.
- A súly nem tartalmazza az akkumulátor patron.
- Folyamatos kutatási és fejlesztési programunk következtében az útmutatóban feltüntetett adatok előzetes értesítés nélkül megváltozhatnak.

Alkalmazható akkumulátor patron és üzemidő

Elektromos feszültség	Alkalmazható akkumulátor patron	Üzemidő (Kb.)	
		Magas	Alacsony
14,4V	BL1415N	1,6 óra	4,0 óra
	BL1430B	3,0 óra	8,0 óra
	BL1440	4,0 óra	10 óra
	BL1460B	5,5 óra	13 óra
18V	BL1815N	2,0 óra	5,0 óra
	BL1820B	2,9 óra	7,0 óra
	BL1830B	4,0 óra	9,0 óra
	BL1840B	5,5 óra	13 óra
	BL1850B	7,0 óra	17 óra
	BL1860B	8,5 óra	21 óra
36V	BL4020	5,0 óra	12 óra
	BL4025	6,0 óra	14 óra
	BL4040	10 óra	22 óra
	BL4050F	13 óra	30 óra

- Előfordulhat, hogy a fent felsorolt akkumulátortípusok némelyike bizonyos térségekben nem elérhető.
- Az üzemidő változhat az akkumulátor típusától, a töltés állapotától és a használati feltételektől függően.

⚠ FIGYELMEZTETÉS: Kizárólag a fent felsorolt akkumulátorokat használja. Bármilyen egyéb akkumulátor használata sérülést és/vagy tüzet okozhat.

Jelképek

A következőkben a berendezésen használt jelképek láthatók. A szerszám használata előtt bizonyosodjon meg arról hogy helyesen értelmezi a jelentésüket.



- Olvassa végig a Használati útmutatót.



- Csak EU-tagállamok számára Az elektromos és elektronikus berendezések, akkumulátorok és elemek hulladékaiknak káros hatása lehet a környezetre és az emberi egészségre a berendezésben veszélyes anyagok jelenléte miatt. Az elektromos és elektronikus készülékeket vagy elemeket ne dobja háztartási szeméttel! A használt elektromos és elektronikus berendezésekről szóló európai uniós irányelv, illetve az elemekről és akkumulátorokról, valamint a hulladékelemekről és akkumulátorokról szóló irányelv, továbbá azoknak a nemzeti jogba való átültetése szerint az elhasznált elektromos berendezéseket, elemeket és akkumulátorokat külön kell tárolni, és egy külön gyűjtőhelyre kell szállítani a környezetvédelmi előírásoknak megfelelően. Ezt jelzi a berendezésen látható áthúzott, keresztegyütű szimbólum.



- Optikai Sugárzás (UV-sugárzás és Infravörös sugárzás). Minimalizálja a szem vagy bőr a sugárzásnak való kitétségét.



- Soha ne nézzen a bekapcsolt lámpa fény-sugarába!



- Használjon megfelelő Védőfelszerelést vagy szemvédő eszközöket.



- Különösen vigyázzon és ügyeljen!

FONTOS BIZTONSÁGI ELŐÍRÁSOK

⚠ FIGYELMEZTETÉS: A különböző készülékek használatakor mindig be kell tartani az alapvető biztonsági óvintézkedéseket a tűz, áramütés és személyi sérülések kockázatának csökkentése érdekében, különösen az alábbiakat:

OLVASSA VÉGIG A BIZTONSÁGI ELŐÍRÁSOKAT.

1. Ne nézzen a lámpába vagy irányítsa a fényt a szemére. Megsérülhet a szeme.
2. Ne takarja le a bekapcsolt lámpát ruhadarabbal, kartonpapírral stb.! Ellenkező esetben lángra kaphat.
3. Ne tegye ki eső vagy hó hatásának. Ne mossa le vízzel.
4. Csipesszel, fém szerszámmal stb. ne nyúljon a készülék belsejébe.
5. Ha nem használja, mindig kapcsolja ki a készüléket, és vegye ki az akkumulátort a készülékből.
6. Óvja a készüléket a fizikai behatásokról, pl. ne ejtse le, ne üsse neki semminek stb.

7. Biztonsági információ az akkumulátoros, hordozható fényforrásokhoz.
- Az akkumulátorok ártalmatlanítását minden esetben a helyi előírásoknak megfelelően végezze, amelyek tartalmazzák a veszélyes anyagokra vonatkozó utasításokat is.
- Az akkumulátorokat ne dobja tűzbe.
8. Fényforrásokkal kapcsolatos egyéb információk.
- A lámpatestben található fényforrás kizárólag a gyártóval, annak hivatalos képviselőjével vagy egy hasonlóan képzett szakemberrel cserélhető ki.
9. Akkumulátoros készülék használata és ápolása.
- FIGYELMEZTETÉS: Olvassa el a biztonsági figyelmeztetéseket és előírásokat. Amennyiben a közölt figyelmeztetéseket és előírásokat nem tartja be, áramütést szenvedhet, illetve tüzet és/vagy súlyos sérülést okozhat.
- Gondoskodjon a véletlenszerű bekapcsolással szembeni védelemről. Az akkumulátorteleg csatlakoztatása, és a készülék felemelése vagy áthelyezése előtt győződjön meg róla, hogy Off (Ki) helyzetbe állította a kapcsolót. A készülék kapcsolóra helyezett ujjal történő hordozása, vagy bekapcsolt kapcsolóval való feszültség alá helyezése balesetet okozhat.
- A beállítások elvégzése, a kiegészítők cserélése vagy a készülék tárolása előtt válassza le az akkumulátorteleg a készülékről. Az ilyen, megelőző jellegű biztonsági intézkedések csökkentik a készülék véletlenszerű bekapcsolásának kockázatát.
- Kizárólag a gyártó által megadott töltővel végezze el a feltöltést. Az egyes akkumulátorteleg töltésére alkalmas töltő tűzveszélyt okozhat, ha azt eltérő típusú akkumulátorteleg feltöltésére használják.
- A készüléket kizárólag előírt típusú akkumulátorteleggel használja. Bármilyen egyéb akkumulátorteleg használata sérülés- és tűzveszélyt okozhat.
- Tartsa távol a használaton kívüli akkumulátor más fémtárgyaktól, például gemkapcsoktól, érméktől, kulcsoktól, szögektől, csavaroktól vagy az egyes csatlakozók közötti kapcsolat létrehozására alkalmas, apróbb méretű egyéb fémtárgyaktól. Az akkumulátor pólusainak rövidre zárása égési sérülést vagy tüzet okozhat.
- Nem megfelelő körülmények között folyadék áramolhat ki az akkumulátorból; kerülje az azzal való érintkezést. Véletlenszerű érintkezés esetén öblítse le vízzel. Ha a folyadék szembe kerül, haladéktalanul forduljon orvoshoz. Az akkumulátorból kilépő folyadék irritációt vagy égési sérülést okozhat.
- Ne használjon sérült vagy módosított akkumulátorteleg, illetve készüléket! A sérült vagy módosított akkumulátorok működése kiszámíthatatlanná válhat, ami tüzet, robbanást vagy sérülést okozhat.
- Ne tegye ki az akkumulátorteleg, illetve a készüléket tűz vagy túlságosan nagy hőmérséklet hatásának! A tűznek vagy 130 °C (265 °F) feletti hőmérsékletnek való kitétség robbanást okozhat.
- Maradéktalanul tartsa be a töltéssel kapcsolatos előírásokat, és ne töltse az akkumulátorteleg vagy a készüléket a megadott hőmérsékleti tartományon kívül. A szakszerűtlen vagy a megadott hőmérsékleti tartományon kívüli töltés károsíthatja az akkumulátort, és fokozhatja a tűzveszélyt.
- A készülék szerelése kizárólag szakképzett szerelővel és az eredeti alkatrészekkel megegyező pótalkatrészek felhasználásával végezhető el. Ily módon garantálható a készülék további biztonságos használata.
- Az útmutatónak a készülék használatával és gondozásával kapcsolatos előírásainál feltüntetettelen kívül semmilyen egyéb módosítást vagy javítást ne végezzen a készüléken, illetve az akkumulátortelegen!

10. Fontos biztonsági utasítások az akkumulátorhoz.

- Az akkumulátor használatát előtt olvassa el az (1) akkumulátortöltőt, az (2) akkumulátoron és az (3) akkumulátorral működtehető terméken feltüntetett utasításokat és figyelmeztető jelzéseket.
- Ne szerelje szét vagy alakítsa át az akkumulátort! Ellenkező esetben tűz, erős hőfejlesztés vagy robbanás keletkezhet.
- A működési idő túlságosan nagymértékű lerövidülése esetén haladéktalanul hagyjon fel az érintett akkumulátor használatával. Ellenkező esetben túlmelegedhet az eszköz, égési sérüléseket szenvedhet, vagy akár robbanás történhet.
- Ha az elektrolit a szemébe kerül, öblítse ki tiszta vízzel, és haladéktalanul forduljon orvoshoz. Ellenkező esetben akár a látását is elveszítheti.
- Ne zárja rövidre az akkumulátort!
- Ne tárolja és használja a készüléket, illetve az akkumulátort olyan helyen, ahol a hőmérséklet elérheti vagy meghaladhatja az 50 °C-ot (122 °F).
- Ne szúrja át, hasítsa fel, zúzza össze, dobálja vagy ejtse le az akkumulátort, illetve ne üsse neki kemény tárgyakra. Ellenkező esetben tűz, erős hőfejlesztés vagy robbanás keletkezhet.
- Ne használjon sérült akkumulátort!
- A behelyezett lítiumion-akkumulátorokra a Vesélyes Árucikról szóló Szabályzat előírásai vonatkoznak. A harmadik felek, szállítványozók által végzett kereskedelmi szállítás esetében a csomagolásra és a címkézésre vonatkozó különleges követelményeket be kell tartani. A szállítandó árucikk szakszerű előkészítése érdekében szállítás előtt egyeztessen veszélyes anyagokkal foglalkozó szakemberrel. Ezenkívül az általában részletesebb szabályozást nyújtó állami jogszabályi rendelkezések is figyelembeveendőek. Ragassza le vagy fedje le a nyitott érintkezőket, és úgy csomagolja be az akkumulátort, hogy az ne mozdulhasson el a csomagoláson belül.
- Az akkumulátorokat kizárólag a Makita által meghatározott termékekben használja fel. Az akkumulátorok nem megfelelő termékekbe történő behelyezése és használata tüzet, túlzott mértékű hőképződést, robbanást vagy elektrolitszivárgást okozhat.
- Ha előreláthatólag hosszabb ideig nem használja majd a készüléket, távolítsa el belőle az akkumulátort.
- Használat közben és után az akkumulátor hő bocsájtja ki, ami égési sérüléseket vagy alacsony hőmérsékletű égési sérüléseket okozhat. Legyen óvatos, ha a még meleg akkumulátort kezeli.
- Használat után ne érintse meg a készülék érintkezőjét, mivel a meleg lehet és égési sérülést okozhat.
- Ügyeljen arra, hogy az akkumulátor érintkezőin, nyílásaiban és hornyaiban ne halmozódjon fel forgács, por vagy egyéb szennyeződés. Ez az eszköz vagy az akkumulátor teljesítménycsökkenését, vagy meghibásodását okozhatja.
- Ha az eszköz nem támogatja a nagyfeszültségű távvezetékek közelében történő használatot, ne használja az akkumulátort nagyfeszültségű távvezetékek közelében. Ez az eszköz vagy az akkumulátor meghibásodását okozhatja.
- Az akkumulátort tartsa távol gyermekektől.
- 11. Tanácsok az akkumulátor élettartamának meghosszabbításához.
- Töltse fel az akkumulátort, mielőtt az teljesen lemerülne. Soha ne működtesse tovább a készüléket és mindig töltse fel az akkumulátort, ha a készülék teljesítményének csökkenését észleli.

- Soha ne töltse az akkumulátort, ha azt teljes mértékben feltöltötték! A túltöltés lerövidíti az akkumulátor hasznos élettartamát.
- 10 °C és 40 °C (50 °F és 104 °F) közötti szobahőmérsékleten végezze el az akkumulátor feltöltését. Ha az akkumulátor felforrósodott, a töltése előtt várja meg, amíg az megfelelően lehűl.
- Ha nem használja az akkumulátort, vegye ki az eszközből vagy a töltőből.
- Ha előreláthatólag huzamosabb (hat hónapnál hosszabb) ideig nem használja majd a készüléket, töltse fel az akkumulátort.

⚠ FIGYELEM: Kizárólag eredeti Makita akkumulátorokat használjon. A Makitától eltérő gyártmányú, vagy átalakított akkumulátorok használata esetén robbanás keletkezhet, ami tüzet, személyi sérüléseket és károkat okozhat. Ezen túlmenően a Makita gyártmányú készülékre és töltőre vonatkozó Makita garancia érvénytelenné válását is maga után vonja.

Őrizzen meg minden figyelmeztetést és utasítást a későbbi tájékozódás érdekében.

A KÉSZÜLÉK MŰKÖDÉSE ÉS FUNKCIÓI

⚠ FIGYELEM:

- A készülék beállítás vagy működésének ellenőrzése előtt mindig győződjön meg arról, hogy kikapcsolta a készüléket és eltávolította az akkumulátort.

Az akkumulátor behelyezése és eltávolítása

⚠ FIGYELEM:

- **Tartsa erősen a készüléket és az akkumulátort, amikor az akkumulátort a készülékre helyezi vagy eltávolítja arról.** Ha nem tartja elég szorosan a készüléket és az akkumulátort, azok kicsúszhatnak a kezéből, készülék-, illetve akkumulátorkárosodást és személyi sérülést okozva ezzel.
- Vigyázzon, nehogy az akkumulátor behelyezésekor becsipje az ujját(ujjait) a készülék és az akkumulátor patron közé, valamint ne csipje be ujját(ujjait) a készülék és az akkumulátor fedél közé az akkumulátor fedélének becsukásakor.

Az akkumulátor behelyezéséhez engedje fel a fedél zárját, és nyissa ki az akkumulátor fedélt. **(Fig. 1)** Helyezze be az akkumulátort. Helyezze az akkumulátort a burkolaton található horonnyal egy vonalba, és csúsztassa a helyére. Teljes mértékben illeszse be, amíg egy kattintással a helyére nem rögzül. Ha a gomb felső oldalán továbbra is látható a piros jelzőfény, nem záródott be teljesen. Majd csukja le az akkumulátor fedelét. Az eltávolításhoz csúsztassa ki a szerszámból az akkumulátort, miközben az akkumulátor elülső részén található gombot elcsúsztatja. **(Fig. 2)**









⚠ FIGYELEM:

- Az akkumulátort mindig teljesen a helyére helyezze be. Ellenkező esetben véletlenszerűen kieshet a készülékből, sérülést okozva ezzel Önnek vagy a közelben tartózkodóknak.
- Ne fejtsen ki túlzott mértékű erőhatást az akkumulátor behelyezésekor! Ha az akkumulátor nem csúszik be könnyedén a helyére, akkor azt helytelen módon helyezték be.

Hátralevő akkumulátor-kapacitás kijelzése. (Fig. 3)

(Csak a jelzővel ellátott akkumulátorokhoz)

Az akkumulátor töltöttségi állapotának ellenőrzéséhez nyomja meg az akkumulátoron található Ellenőrzés gombot. A jelzőfények néhány másodpercre felvillannak.

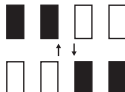
Jelzőfények			Hátralevő kapacitás
			
			75% - 100%
			50% - 75%
			25% - 50%
			0% - 25%
			Töltse fel az akkumulátort.
			Előfordulhat, hogy az akkumulátor meghibásodott.

MEGJEGYZÉS:

- Az adott munkafeltételektől és a környezet hőmérsékletétől függően a jelzett töltöttségi szint némileg eltérhet a tényleges töltöttségi szinttől.
- Az első (bal szélső) jelzőfény villog, amikor az akkumulátorvédő rendszer bekapcsol.

A nem eredeti Makita akkumulátorok vagy módosított akkumulátorok használata a Makita szerszáma és töltőre vonatkozó Makita garanciát érvénytelenítheti.

A jelzőfény bekapcsolása és fényerő-mód kiválasztása (Fig. 4)

- Kapcsoló: Nyomja meg egyszer a kapcsolót, a jelzőfény világít (Ugyanolyan fényerő-módban, mint az utolsó beállítás). Nyomja meg még egyszer a kapcsolót, a jelzőfény kialszik.
- Fényerő-mód kiválasztása: A fényerő sorrendje: Magas mód / Alacsony mód / Magas mód minden egyes megnyomáshoz, ha a jelzőfény világít.

Akkumulátor védőrendszer (Fig. 5)

A készülék akkumulátor védőrendszerrel van felszerelve az akkumulátor élettartamának meghosszabbítására. Amikor az akkumulátor lemerül, a LED-jelzőfények kialudnak, kivéve az egyik LED-jelzőfényt, amint az ábra mutatja. Majd körülbelül 5-10 perc múlva a rendszer automatikusan kikapcsolja az áramellátást.

ÜZEMELTETÉS

△ FIGYELEM:

- Mindig sík, stabil alapra állítsa a készüléket. Ellenkező esetben leeséses baleset történhet.

A fényjelző szögének beállítása (Fig. 6)

Lazítsa meg a gombokat mindkét oldalon. Állítsa be a fényjelző szögét (a beállítási tartomány 240°). Utána húzza meg újra a gombokat.

△ FIGYELEM:

Legyen óvatos a fényjelző szögének beállítása során, nehogy becsipje az ujját(ujjait).

Háromlábú állványal történő használat (opcionális kiegészítők)

△ FIGYELEM:

- Figyelemesen olvassa el a kiegészítők használati útmutatóját, mielőtt a lámpával együtt használná. A háromlábú állványra helyezheti a lámpát az üzemeltetés megkönnyítése érdekében. (Fig. 7)

△ FIGYELEM:

- Vigyázzon, hogy ne ejtse le a készüléket, amikor a készüléket a háromlábú állványra rögzíti.
- Helyezze a háromlábú állványt vízszintes és stabil felületre, hogy ne essen le.
- Maximálisan húzza ki az állvány lábait.
- Ne használja a háromlábú állványt, ha erősen fúj a szél.
- Győződjön meg arról, hogy a készülék megfelelően rögzítve az állványon.
- Vegye ki a készüléket, amikor hordja az állványt, vagy hajtja az állvány lábait.
- Ügyeljen arra, hogy a kezét ne csipje be az állvány lábai közé, amikor zárja össze az állvány lábait.

KARBANTARTÁS

△ FIGYELEM:

- Ellenőrzés vagy karbantartás előtt mindig győződjön meg arról, hogy kikapcsolta a készüléket és eltávolította az akkumulátort.
- Soha ne használjon benzint, hígítót, alkoholt vagy más hasonló szert! Ellenkező esetben elszíneződések, alakváltozások vagy repedések következhetnek be.

A felhasználók kizárólag az ebben a használati útmutatóban leírt karbantartási munkákat végezhetik el. Bármilyen egyéb karbantartást a Makita Autorizált Szervizközpontoknak kell végrehajtaniuk.

Tisztítás

△ FIGYELEM:

- Soha ne vízben tisztítsa a készüléket. Időnként törölje le a készülék külsejét (készüléktestet) egy szappanos vízbe nedvesített ruhával.

OPCIONÁLIS KIEGÉSZÍTŐK

△ FIGYELEM:

- Ezek a kiegészítők vagy kellekék ajánlottak az ebben a kézikönyvben leírt Makita készülékéhez használni. Bármely más kiegészítő vagy kellekék használata személyes veszélyt vagy sérülést jelenthet. A kiegészítőket vagy kellekékét használja csupán annak kifejezett rendeltetésére.

Ha bármilyen segítségre vagy további információra van szüksége ezekkel a kiegészítővel kapcsolatban, keresse fel a helyi Makita Szervizközpontot.

- Eredeti Makita akkumulátor és töltő
- Háromlábú állvány [Cikkszám: GM00002073]

MEGJEGYZÉS:

- A listán felsorolt néhány kiegészítő megtalálható a készülék csomagolásában standard kiegészítőként. Ezek országonként eltérőek lehetnek.

SLOVENČINA (Originálny návod)

Vysvetlivky k celkovému pohľadu

- | | | |
|----------------------|-----------------|----------------------|
| 1. Zámok krytu | 2. Kryt batérie | 3. Svetlá indikátora |
| 4. Tlačidlo kontroly | 5. Prepínač | 6. Výber režimu jasu |
| 7. Gombík | | |

TECHNICKÉ ÚDAJE

Model:	ML003G
LED	20 kusov, 12W
Napájací zdroj	14,4/18/36V DC
Rozmery (D × Š × V)	249 mm × 298 mm × 280 mm
Čistá hmotnosť	3,4 kg
Prijímacia oblasť tlaku	0,06 m ²
Stupeň ochrany	IP65

- Technické údaje sa v jednotlivých krajinách môžu líšiť.
- Tieto rozmery zodpovedajú zníženej polohe rukoväte.
- Táto hmotnosť nezahŕňa kazetu s batériou.
- Vďaka nášmu nepretržitému programu výskumu a vývoja sa technické údaje uvedené v tomto návode môžu bez predchádzajúceho upozornenia zmeniť.

Použiteľná kazeta s batériou a prevádzkový čas

Napätie	Použiteľná kazeta s batériou	Prevádzkový čas (približne)	
		Vysoký	Nízky
14,4V	BL1415N	1,6 hodín	4,0 hodín
	BL1430B	3,0 hodín	8,0 hodín
	BL1440	4,0 hodín	10 hodín
	BL1460B	5,5 hodín	13 hodín
18V	BL1815N	2,0 hodín	5,0 hodín
	BL1820B	2,9 hodín	7,0 hodín
	BL1830B	4,0 hodín	9,0 hodín
	BL1840B	5,5 hodín	13 hodín
	BL1850B	7,0 hodín	17 hodín
	BL1860B	8,5 hodín	21 hodín
36V	BL4020	5,0 hodín	12 hodín
	BL4025	6,0 hodín	14 hodín
	BL4040	10 hodín	22 hodín
	BL4050F	13 hodín	30 hodín

- Niektoré kazety s batériou uvedené vyššie nemusia byť dostupné, v závislosti od vášho regiónu.
- Prevádzkový čas sa môže líšiť v závislosti od typu batérie, stavu nabíjania a podmienky používania.

⚠ UPOZORNENIE: Používajte iba kazety s batériou uvedené vyššie. Použitie iných kaziet s batériou môže spôsobiť zranenie a/alebo požiar.

Symbyly

Nasledujúci zobrazuje symbyly použité na zariadení.
Pred použitím uistite sa, že pochopíte ich významu



- Prečítajte si návod na použitie.



- Iba pre krajiny EÚ. Z dôvodu prítomnosti nebezpečných komponentov na zariadení môžu mať vyradené elektrické a elektronické zariadenia, akumulátory a batérie negatívny vplyv na životné prostredie a zdravie ľudí. Elektrické a elektronické zariadenia alebo batérie neodhadzujte spolu s domovým odpadom! V súlade s európskou smernicou o odpade z elektrických a elektronických zariadení a o akumulátoroch a batériách a odpadových akumulátoroch a batériách, ako aj s ich prispôbením vnútroštátnym právnym predpisom, mali by sa použité elektrické zariadenia, batérie a akumulátory skladovať oddelene a poslať do samostatného zberného miesta pre komunálny odpad, spracovať v súlade s predpismi o ochrane životného prostredia. To je naznačené symbolom preškrtnutej smetnej nádoby na kolieskach umiestnenej na zariadení.



- Optické žiarenie (UV a IR). Minimalizujte kontakt s očami alebo pokožkou.



- Nehľadte do zapnutej lampy.



- Používajte vhodný štít alebo ochranu očí.



- Venujte zvláštnu pozornosť!

DÔLEŽITÉ BEZPEČNOSTNÉ POKYNY

⚠ UPOZORNENIE: Pri používaní prístroja vždy dodržiavajte základné bezpečnostné opatrenia, aby sa riziko požiaru, elektrického šoku a zranení osôb znížilo na minimum, a to vrátane:

PREČÍTAJTE SI VŠETKY POKYNY.

1. Nepozerajte sa priamo do svetla a nevystavujte oči svetlu. Mohlo by dôjsť k poškodeniu zraku.
2. Lampu počas prevádzky neprikrývajte textíliami, kartónom a pod. Môže to spôsobiť vznietenie.
3. Nevystavujte prístroj dažďu ani snehu. Nikdy ho neumývajte vodou.
4. Nedotýkajte sa vnútra prístroja pinzetou, kovovými nástrojmi a pod.
5. Keď sa prístroj nepoužíva, vždy ho vypnite a odpojte kazetu s batériou.

6. Nespôsobujte prístroju šok tým, že vám vypadne alebo že doňho udriete.
7. Bezpečnostné informácie k prenosným svietidlám s batériami.
 - Batéria sa musí likvidovať v súlade s miestnymi predpismi, ktoré sa zaoberajú likvidáciou nebezpečných materiálov.
 - Batérie nespálujte.
8. Dopĺňajúce informácie k svietidlám.
 - Zdroj svetla v tomto svietidle môže vymeniť jedine výrobca alebo servisný agent alebo podobne kvalifikovaná osoba.
9. Používanie a starostlivosť o zariadenie na batérie.
 - **UPOZORNENIE:** Prečítajte si všetky bezpečnostné upozornenia a pokyny. Nedodržanie upozornení a pokynov môže viesť k zásahu elektrickým prúdom, požiaru a/alebo vážnemu úrazu.
 - Bráňte neúmyselnému spusteniu prístroja. Pred pripojením kazety s batériou, zdvíhaním alebo prenášaním prístroja sa uistite, že vypínač je v polohe vypnuté. Prenášanie prístroja s prstom na vypínači alebo pripojenie zapnutého prístroja k zdroju napájania zvyšuje pravdepodobnosť nehôd.
 - Pred akýmikoľvek úpravami, výmenou príslušenstva alebo uskladnením prístroja odpojte batérie. Tieto preventívne bezpečnostné opatrenia znižujú riziko neúmyselného zapnutia prístroja.
 - Batérie nabíjajte iba pomocou nabíjačky predpísane výrobcem. Nabíjačka, ktorá je vhodná pre jeden typ batérií, môže pri použití s iným typom batérií spôsobiť riziko požiaru.
 - Prístroj používajte iba s batériami na to určenými. Použitie iných batérií môže spôsobiť riziko zranenia alebo požiaru.
 - Ak sa batérie nepoužívajú, držte ich v dostatočnej vzdialenosti od iných kovových predmetov, ako sú sponky na papier, mince, kľúče, klice a ďalšie drobné kovové predmety, ktoré môžu vytvoriť prepojenie pólou batérie. Skrat na svorkách batérie môže spôsobiť popálenie alebo požiar.
 - Pri nevhodných podmienkach môže z batérie vytečť tekutina. Vyhýbajte sa kontaktu s ňou. Ak náhodou dôjde ku kontaktu, vymyte postihnuté miesto vodou. Ak sa tekutina dostane do očí, vyhľadajte lekársku pomoc. Tekutina vytečená z batérie môže spôsobiť podráždenie alebo popálenie.
 - Nepoužívajte poškodené ani upravované batérie a prístroj. Poškodené alebo upravované batérie sa môžu chovať nepredvídateľne a spôsobiť požiar, výbuch alebo riziko zranenia.
 - Batérie ani prístroj nevystavujte ohňu ani vysokým teplotám. Vystavenie ohňu alebo teplotám nad 130 °C (265 °F) môže spôsobiť výbuch.
 - Dodržiavajte pokyny na nabíjanie a batériu ani prístroj nenabíjajte mimo rozsah teplôt uvedený v návode. Nesprávne nabíjanie alebo mimo uvedený rozsah teplôt môže poškodiť batériu a zvýšiť riziko požiaru.
 - Údržbu prístroja musí vykonávať kvalifikovaný odborník s použitím identických náhradných dielov. Tým sa zaisťuje bezpečnosť prístroja.
 - Prístroj ani batérie neupravujte a nepokúšajte sa ich opravovať inak, než spôsobom uvedeným v návode na použitie a starostlivosť.

10. Dôležité bezpečnostné pokyny pre kazetu s batériou.
- Pred použitím kazety s batériou si prečítajte všetky pokyny a výstražné značky na (1) nabíjačke batérie, (2) batérii a (3) produkte, ktorý batériu používa.
 - Kazetu s batériou nerozoberajte ani s ňou nemanipulujte. Môže to spôsobiť požiar, nadmerné teplo alebo explóziu.
 - Ak sa prevádzková doba výrazne skráti, okamžite zastavte prevádzku. Môže to viesť k riziku prehriatia, možným spáleninám a dokonca výbuchu.
 - Ak sa vám do očí dostane elektrolyt, vypláchnite ich čistou vodou a okamžite vyhľadajte lekársku pomoc. Môže to viesť k strate zraku.
 - Nespôsobujte na kazete s batériou skrat.
 - Prístroj ani kazetu s batériou neskladujte a nepoužívajte na miestach, kde teplota môže dosiahnuť alebo prekročiť 50 °C (122 °F).
 - Kazetu s batériou nepribíjajte, nedrvtvte, nehádzte, nezhadzujte ani ňou neudierajte o tvrdý predmet. Takéto konanie môže spôsobiť požiar, nadmerné teplo alebo explóziu.
 - Poškodenú batériu nepoužívajte.
 - Obsiahnutá lítium-iónová batéria by mala spĺňať požiadavky predpisov o nebezpečnom tovare. Na komerčné prepravy napr. tretími stranami, zasielateľmi, špeciálne požiadavky na balenie a označovanie musia byť dodržané. Prípravu batérie na prepravu konzultujte s odborníkom na nebezpečné materiály. Dodržiavajte aj miestne predpisy, ktoré môžu byť prísnejšie. Voľné kontakty zalepte páskou alebo inak zasklepte a batériu zabalte tak, aby sa vnútri balenia nemohla pohybovať.
 - Batérie používajte iba vo výrobkoch určených spoločnosťou Makita. Inštalácia batérií do nevhodných produktov môže spôsobiť požiar, prehrievanie, výbuch alebo únik elektrolytu.
 - Ak sa prístroj dlhšiu dobu nepoužíva, batériu z neho odstráňte.
 - Počas aj po používaní môže kazeta s batériou naberat teplo, čo môže spôsobiť popáleniny alebo poranenia nízkymi teplotami. Pri manipulácii s horúcou kazetou s batériou buďte ostražitý.
 - Pól prístroja sa nedotýkajte bezprostredne po používaní, pretože môžu byť dostatočne horúce na spôsobenie popálenín.
 - Úlomky, prach ani zem nenechajte uviaznuť na póloch, v otvoroch a drážkach kazety s batériou. Môže to viesť k nedostatočnému výkonu alebo pokazeniu prístroja alebo kazety s batériou.
 - Pokiaľ prístroj nepodporuje používanie v blízkosti elektrického vedenia s vysokým napätím, kazetu s batériou nepoužívajte v blízkosti elektrického vedenia s vysokým napätím. Môže to viesť k zlému fungovaniu alebo pokazeniu prístroja alebo kazety s batériou.
 - Batériu držte mimo dosahu detí.
11. Tipy na zaručenie čo najdlhšej životnosti batérie.
- Kazetu s batériou nabíjajte skôr, ako so úplne vybije. Keď si všimnete, že prístroj má menej energie, okamžite ho vypnite a batériu nabíte.
 - Nikdy nenabíjajte plne nabitú batériu. Prílišné nabíjanie skraca životnosť batérie.
 - Kazetu s batériou nabíjajte pri izbovej teplote 10 °C - 40 °C (50 °F - 104 °F). Horúcu kazetu s batériou nechajte pred nabíjaním schlaadiť.

- Ak kazetu s batériou nepoužívajte, odpojte ju z nástroja alebo nabíjačky.
- Kazetu s batériou nabíte, ak ste ju dlhšie nepoužívali (viac ako 6 mesiacov).

⚠ POZOR: Používajte iba pôvodné batérie Makita. Použitie iných ako pôvodných batérií Matika alebo upravených batérií môže viesť k prasknutiu batérie, požiaru, zraneniu osôb a iným škodám. Zruší to tiež platnosť záruky Makita poskytovanej spoločnosťou Makita na prístroj a nabíjačku Makita.

Uložte si všetky varovania a pokyny pre ďalšie použitie.

FUNKČNÝ OPIS

⚠ POZOR:

- Pred úpravami alebo kontrolou funkcií prístroja sa vždy uistite, že je vypnutý a že je vytiahnutá kazeta s batériou.

Inštalácia alebo odstránenie kazety s batériou

⚠ POZOR:

- **Pri inštalácii alebo vyberaní kazety s batériou pevne držte zariadenie a kazetu s batériou.** Ak ich nebudete pevne držať, môžu sa vám vyšmyknúť z rúk a poškodiť sa, ako aj spôsobiť zranenie osôb.
- Dávajte pozor, aby ste nezachytili prst (prsty) medzi zariadením a kazetou s batériou pri vkladaní kazety s batériou, ako aj medzi zariadením a krytom batérie pri zatvorení krytu batérie

• Ak chcete vložiť kazetu s batériou, uvoľnite zámok krytu a otvorte kryt batérie. (Fig. 1)

Vložte batériu. Aby bol zároveň s príslušnou drážkou, a zasuňte ju na miesto. Zasuňte ju až na doraz, kým s kliknutím nazapadne na miesto. Ak vidíte červený indikátor na vrchnej strane tlačidla, znamená to, že nie je úplne zasunutá. Potom zatvorte kryt batérie.

• Ak chcete kazetu s batériou odstrániť, vysuňte ju z prístroja a zároveň posúvajte tlačidlo na prednej strane kazety (Fig. 2)

⚠ POZOR:

- Vždy vložte kazetu s batériou úplne na miesto. Ak to neurobíte, môže z prístroja vypadnúť a spôsobiť zranenie vám alebo osobám v okolí.
- Kazetu s batériou neinštalujte násilu. Ak sa kazeta nezasúva ľahko, znamená to, že ju neinštalujete správne.

Indikácia zostávajúcej kapacity batérie (Fig. 3)

(Iba pre kazetu s indikátorom)

Stlačte tlačidlo kontroly na kazete s batériou, aby sa zobrazila zvyšná kapacita. Svetlá indikátora sa na niekoľko sekúnd rozsvietia.

Svetlá indikátora			Zostávajúca kapacita
Osvetlené	Nesvieti	Blikajúci	
■ ■ ■ ■			75% až 100%
■ ■ ■ □			50% až 75%
■ ■ □ □			25% až 50%
■ □ □ □			0% až 25%
▣ □ □ □			Nabite batériu.
■ ■ □ □	↑	↓	Batéria môže byť chybná.

POZN.:

- V závislosti od podmienok používania a teploty prostredia, indikácia môže byť mierne odlišná od skutočnej kapacity.
- Prvá kontrolka (úplne vľavo) bude blikať, ak systém ochrany batérie funguje.

Používanie neoriginálnych batérií z spoločnosti Makita alebo batérií, ktoré boli zmenené, vedie k zrušeniu platnosti záruky spoločnosti Makita na zariadenie a nabíjačku.

Zapnutie svetla a výber režimu jasu (Fig. 4)

1. Prepínač: Zapnite svetlo jedným stlačením spínača (v rovnakom režime jasu ako posledné nastavenie). Svetlo sa vypne opätovným stlačením spínača
2. Výber režimu jasu: Sekvencia jasu je: Vysoký režim / Nízky režim / Vysoký režim pre každé stlačenie, keď svieti svetlo.

Systém ochrany batérie (Fig. 5)

Zariadenie je vybavené systémom ochrany batérie, ktorý môže predĺžovať životnosť batérie. Keď je batéria takmer vybitá, okrem jedného LED svetla, ostatné LED svetlá zhasnú, ako je to zobrazené. Potom približne o päť až desať minút neskôr systém automaticky vypne napájanie.

PREVÁDZKA

⚠ POZOR:

- Zariadenie vždy položte na rovné a stabilné miesto. V opačnom prípade môže dôjsť k pádu.

Nastavenie uhla svetla (Fig. 6)

Uvoľnite gombíky na oboch stranách. Nastavte uhol svetla (rozsah nastavenia je 240°). Potom gombíky utiahnite znovu.

⚠ POZOR:

Pri nastavovaní uhla svetla dávajte pozor, aby ste si nezachytili prst (prsty).

Používanie spolu so statívom (voliteľné príslušenstvo)

⚠ POZOR:

- Pred použitím so svetlom si pozorne prečítajte návody na použitie príslušenstva. Môžete umiestniť svetlo na statív pre ľahké ovládanie. (Fig. 7)

⚠ POZOR:

- Dávajte pozor, aby zariadenie nespadlo pri inštalácii na statíve.
- Umiestnite statív na rovný a stabilný povrch, aby nespadol.
- Nohy statívu roztriahnite na maximum.
- Statív nepoužívajte, keď je silný vietor.
- Uistite sa, že zariadenie je bezpečne pripevnené na statíve.
- Pri prenášaní statívu alebo pri skladaní nôh statívu odstráňte zariadenie.
- Pri zatváraní statívu dávajte pozor, aby sa vám prsty nezachytili o nohy statívu.

ÚDRŽBA

⚠ POZOR:

- Pred pokusom o kontrolu alebo údržbu na prístroji sa vždy uistite, že je vypnutý, odpojený od napájania, a že je vytiahnutá kazeta s batériou.
- Nikdy nepoužívajte benzín, riedidlo, alkohol a pod. Môžu spôsobiť odfarbenie, deformáciu alebo praskliny. Používateľ môže vykonávať iba údržbárske práce popísané v tomto návode. Akékoľvek ďalšie práce musia byť vykonané autorizovaným servisným strediskom Makita.

Čistenie

⚠ POZOR:

- Zariadenie nikdy neumývajte vo vode. Pri utieraní vonkajšej strany zariadenia (telo zariadenia) vždy používajte handričku namočenú v mydlovej vode.

VOLITEĽNÉ PRÍSLUŠENSTVÁ

⚠ POZOR:

- Tieto príslušenstvá alebo doplnky sa odporúča používať so zariadením Makita uvedeným v tomto návode. Použitie iných príslušenstiev alebo doplnkov môže predstavovať riziko zranenia osôb. Iba používajte príslušenstvo alebo doplnok na jeho stanovený účel.

Ak potrebujete ďalšie informácie o tomto príslušenstve, obráťte sa na miestne servisné stredisko Makita.

- Originálna batéria a nabíjačka Makita
- Statív [Číslo dielu: GM00002073]

POZN.:

- Niektoré diely v zozname môžu byť štandardným príslušenstvom a sú súčasťou balenia zariadenia. V jednotlivých krajinách sa môžu líšiť.

ČESKY (Původní návod k používání)

Vysvětlivky k celkovému pohledu

- | | | |
|----------------------|-----------------|------------------------|
| 1. Kryt zámku | 2. Kryt baterie | 3. Světlo indikátoru |
| 4. Tlačítko kontroly | 5. Přepínač | 6. Nastavení světlosti |
| 7. Otočný knoflík | | |

TECHNICKÉ ÚDAJE

Model:	ML003G
LED	20 kusů diod, 12W
Zdroj energie	14,4/18/36V DC
Rozměry (D × Š × V)	249 mm × 298 mm × 280 mm
Hmotnost (netto)	3,4 kg
Plocha pod tlakem	0,06 m ²
Stupeň ochrany	IP65

- Technické údaje se v jednotlivých zemích mohou lišit.
- Rozměry jsou uvedeny s rukojetí ve spuštěné poloze.
- Uvedená hmotnost nezahrnuje baterii.
- Díky našemu nepřetržitému programu výzkumu a vývoje se zde uvedené technické údaje mohou měnit bez předchozího upozornění.

Vhodné baterie a provozní doba

Napětí	Vhodné kazety s baterií	Provozní doba (přibližně)	
		Dlouhá	Krátká
14,4V	BL1415N	1,6 hodiny	4,0 hodiny
	BL1430B	3,0 hodiny	8,0 hodiny
	BL1440	4,0 hodiny	10 hodiny
	BL1460B	5,5 hodiny	13 hodiny
18V	BL1815N	2,0 hodiny	5,0 hodiny
	BL1820B	2,9 hodiny	7,0 hodiny
	BL1830B	4,0 hodiny	9,0 hodiny
	BL1840B	5,5 hodiny	13 hodiny
	BL1850B	7,0 hodiny	17 hodiny
	BL1860B	8,5 hodiny	21 hodiny
36V	BL4020	5,0 hodiny	12 hodiny
	BL4025	6,0 hodiny	14 hodiny
	BL4040	10 hodiny	22 hodiny
	BL4050F	13 hodiny	30 hodiny

- V závislosti na vašem regionu nemusí být některé kazety s bateriemi uvedené výše k dispozici.
- Provozní doba se může lišit v závislosti na typu baterie, stavu nabíjení a podmínkách používání.

⚠ VAROVÁNÍ: Používejte jenom kazety s bateriemi uvedené výše. Použití jiných baterií může způsobit zranění a / nebo požár.

Symbyly

Níže jsou uvedeny symbyly použité pro toto zařízení. Před použitím se ujistěte, že rozumíte jejich významu.



- Přečtěte si návod k použití.



- Pouze pro země EU: Vzhledem k přítomnosti nebezpečných součástí v zařízení, může mít odpad z elektrických a elektronických zařízení, akumulátorů a baterií negativní dopad na životní prostředí a lidské zdraví. Elektrické a elektronické přístroje ani baterie nevyhazujte do domácího odpadu! V souladu s evropskou směrnicí o zpracování odpadu elektrických a elektronických zařízení, akumulátorů, baterií a použitých akumulátorů a baterií, jakož i přírůbcebním této směrnice vnitrostátním právním předpisům, by se použitá elektrická zařízení, baterie a akumulátory měly skladovat odděleně a odevzdávat na odděleném sběrném místě pro komunální odpad v souladu s předpisy o ochraně životního prostředí. Toto je označeno symbolem přeškrtnuté popelnice na kolečkách umístěné na zařízení.



- Optické záření (UV a IR). Minimalizujte vystavení očím nebo pokožce.



- Nedívejte se do zapnuté lampy.



- Používejte vhodné stínění nebo ochranu očí.



- Věnujte zvláštní péči a pozornost!

DŮLEŽITÉ BEZPEČNOSTNÍ POKYNY

VAROVÁNÍ: Při používání tohoto přístroje byste vždy měli dodržovat základní bezpečnostní opatření, abyste omezili riziko požáru, elektrického šoku a osobních zranění, včetně:

PŘEČTĚTE SI VŠECHNY POKYNY.

1. Nedívejte se do světla a nevystavujte oči světlu. Může dojít k poškození zraku.
2. Je-li lampa v provozu, nezakrývejte jej textílem, kartónem ani jiným materiálem, jinak hrozí riziko vznícení.
3. Nevystavujte nástroj dešti nebo sněhu. Neumývejte je vodou.
4. Nedotýkejte se vnitřku přístroje pinzetou, kovovými nástroji a pod.
5. Když přístroj nepoužíváte, vždy jej vypněte, vyndejte kazetu s baterií z přístroje.

6. Přístroj byste neměli upustit nebo do něj uhodit.
7. Bezpečnostní informace pro přenosné svítidlo s bateriemi
 - Likvidace baterií by měla být v souladu s místními předpisy, které se zabývají likvidací nebezpečných materiálů.
 - Baterie nespalujte
8. Další informace o svítílnách.
- Zdroj světla v tomto svítídlu může měnit jenom výrobce nebo servisní agent, nebo podobně kvalifikovaná osoba.
9. Použití a péče o zařízení na baterie.
- VAROVÁNÍ: Přečtěte si všechna bezpečnostní varování a pokyny. Nedodržení varování a pokynů může vést k úrazu elektrickým proudem, ke vzniku požáru a/nebo vážnému zranění.
 - Zabraňte neúmyslnému spuštění přístroje. Před připojením baterií, zvedáním nebo přenášením přístroje se ujistěte, že vypínač je v poloze vypnutu. Přenášení přístroje se prstem na vypínači nebo zapájení přístroje do zásuvky s vypínačem v poloze zapnuto je často důvodem nehod.
 - Před provedením jakýchkoli úprav nebo výměny příslušenství a před uložením elektrického přístroje odpojte baterie. Taková preventivní bezpečnostní opatření snižují riziko náhodného spuštění přístroje.
 - Nabíjejte jenom podle pokynů uváděných výrobcem. Nabíječka vhodná pro jeden typ baterií může při použití s jiným typem způsobit riziko požáru.
 - Přístroje používejte jenom s příslušnými bateriemi. Použití jiných baterií může způsobit zranění a/nebo požár.
 - Když přístroj nejsou v provozu, držte je v určité vzdálenosti od jiných kovových předmětů jako jsou sponky na papír, mince, klíče, hřebíky, vruty nebo jiné drobné kovové předměty, které by mohly vytvořit propojení dvou pólů baterie. Zkratování kontaktů baterie může způsobit popáleniny nebo požár.
 - V nesprávných podmínkách použití může z baterie vytéct tekutina; nedotýkejte se jí. Pokud dojde k náhodnému kontaktu, omyjte místo vodou. Pokud se tekutina dostane do očí, vyhledejte lékařskou pomoc. Tekutina vytečená z baterie může způsobit podráždění nebo popáleniny.
 - Baterie ani přístroj nepoužívejte, jsou-li poškozeny nebo byly-li upraveny. Poškozené nebo upravované baterie se mohou chovat nepředvídatelně a způsobit požár, explozi nebo riziko poranění.
 - Baterie ani přístroj nevystavujte ohni ani vysokým teplotám. Vystavení ohni nebo teplotám nad 130 °C (265 °F) může způsobit výbuch.
 - Dodržujte všechny pokyny pro napájení a baterie ani přístroj nenabíjejte mimo rozsah teplot uvedený v návodu. Nesprávné nabíjení nebo překročení uvedeného rozsahu teplot může poškodit baterie a zvýšit riziko požáru.
 - Údržbu přístroje musí provádět kvalifikovaná osoba za použití pouze identických náhradních součástí. Tím se zajistí, že bude zachována bezpečnost přístroje.
 - Přístroj ani baterie neupravujte ani se nepokoušejte je opravovat jinak, než je to uvedeno v návodu k použití.

10. Důležité bezpečnostní pokyny pro kazetu s baterií.

- Před použitím kazety s baterií si přečtěte návod a výstražné značky na (1) nabíječe, (2) baterii a (3) produktu, který baterii používá.
 - Bateriovou kazetu nerozebírejte ani s ní nemanipulujte. To by mohlo způsobit požár, nadměrné zahřátí nebo výbuch.
 - Pokud se provozní doba výrazně zkrátí, okamžitě provoz zastavte. Může to způsobit riziko přehřátí, možné spálení a dokonce výbuch.
 - Pokud se vám do očí dostane elektrolyt, vypláchněte je čistou vodou a okamžitě vyhledejte lékařskou pomoc. Může to vést ke ztrátě zraku.
 - Nezpůsobujte zkrat na kazetě s baterií.
 - Zařízení ani kazetu s baterií neskladujte a nepoužívejte na místech, kde může teplota dosáhnout nebo překročit 50 °C (122 °F).
 - S bateriovou kazetou neházejte, neřežte ji, nemačkejte, nepouštějte ji na zem, nezatloukejte do ní hřebík ani s ní nepouchejte o tvrdý předmět. Takové chování by mohlo způsobit požár, nadměrné zahřátí nebo výbuch.
 - Poškozenou baterii nepoužívejte.
 - Obsažené lithium-iontové baterie podléhají požadavkům právních předpisů o nebezpečném zboží. Pro komerční přepravu např. třetími stranami nebo přepravci je třeba dodržovat zvláštní požadavky na balení a označování. Přípravu předmětu pro přepravu nutno konzultovat s odborníkem na nebezpečné materiály. Dodržujte také místní nařízení, která mohou být přísnější. Otevřené kontakty přelepte nebo jinak zasypte a baterii zabalte takovým způsobem, aby se v obalu nemohla pohybovat.
 - Baterie používejte jenom v produktech, pro které je doporučuje společnost Makita. Instalace baterií do nevhodných produktů může způsobit požár, přehřátí, výbuch nebo vytečení elektrolytu.
 - Pokud přístroj delší dobu nepoužíváte, baterii z něj vyndejte.
 - Během a po použití se může bateriová kazeta zahřát, což může způsobit popálení nebo popálení při nízké teplotě. Při zacházení s horkými bateriovými kazetami dávejte pozor.
 - Nedotýkejte se terminálů přístroje ihned po použití, protože by mohli být dostatečně horký, aby mohl způsobit popálení.
 - Nedovolte, aby se do svorek, otvorů a drážek v bateriové kazetě dostaly třísky, prach nebo zemina. To může mít za následek špatný výkon nebo poruchu přístroje nebo bateriové kazety.
 - Pokud přístroj nepodporuje použití v blízkosti elektrických vedení vysokého napětí, nepoužívejte bateriovou kazetu v blízkosti elektrických vedení vysokého napětí. Mohlo by to způsobit špatný výkon nebo poruchu přístroje nebo bateriové kazety.
 - Udržujte baterii mimo dosah dětí.
- #### 11. Tipy pro zachování co nejdéle životnosti baterie.
- Kazetu s baterií nabíjejte dřív, než se úplně vybijí. Když si všimnete, že nastrojí dochází energie, vždy jej vypněte a nabíjete kazetu s baterií.
 - Nikdy nenabíjejte plně nabitou kazetu s baterií. Přebíjení baterie zkracuje její životnost.
 - Kazetu s baterií nabíjejte za pokojové teploty, při 10 °C - 40 °C (50 °F - 104 °F). Horkou kazetu s baterií nechte před nabitím vychladit.
 - Pokud bateriovou kazetu nepoužíváte, vyjměte ji z přístroje nebo nabíječky.
 - Pokud kazetu s baterií delší dobu (více než šest měsíců) nepoužíváte, nabíjete ji.

⚠ POZOR: Používejte jenom původní baterie Makita. Použití jiných než původních lithium-iontových baterií Makita nebo upravených baterií může vést k prasknutí baterie, požáru, osobní zraněním nebo poškozením. Způsobí to také zneplatnění záruky společnosti Makita na přístroj a nabíječku Makita.

Všechna varování a pokyny si uložte pro budoucí použití.

FUNKČNÍ POPIS

⚠ POZOR:

- Před úpravou nebo kontrolou funkce přístroje se vždy ujistěte, že je přístroj vypnutý a kazeta s baterií je odstraněna.

Instalace a odstranění kazety s baterií

⚠ POZOR:

- **Při instalaci nebo vyjímání kazety držte zařízení a baterii pevně.** Pokud přístroj a kazetu s baterií nebudete pevně držet, může se stát, že vám vyklouznou a způsobí poškození přístroje nebo kazety s baterií nebo zranění.
- Při vkládání kazety dbejte na to, abyste nezachytili prsty mezi přístrojem a baterií a při zavírání krytu baterie mezi přístrojem a krytem baterie.

Při instalaci kazety uvolněte zámek krytu a otevřete kryt baterie. (Fig. 1)

Vložte kazetu s baterií. Srovnejte jazyček na kazetě s drážkou a zasuňte ji na místo. Zasuňte ji na doraz, dokud s kliknutím nezapadne na místo. Pokud vidíte červený ukazatel na horní straně tlačítka, znamená to, že není úplně zamčená. Poté kryt baterie zavřete.

Po odstranění kazety s baterií ji ze zařízení vysuňte a zároveň posouvejte tlačítko na přední straně kazety.

(Fig. 2)

⚠ POZOR:

- Kazetu s baterií vždy nainstalujte plně na své místo. Pokud to neuděláte, může z přístroje vypadnout a způsobit zranění vám nebo dalším osobám.
- Kazetu s baterií neinstalujte násilím. Pokud kazeta nezajíždí dovnitř lehce, znamená to, že ji neinstalujete správně.

Indikátor zbývající kapacity baterie

(Fig. 3)

(Pouze pro baterie s indikátorem)

Zbývající kapacitu baterie můžete zobrazit stisknutím tlačítka kontroly na kazetě s baterií. Indikátor se na několik sekund rozsvítí.

Světlo indikátoru			Zbývající kapacita
Svítlí	Nesvítlí	Bliká	
			75 % až 100 %
			50 % až 75 %
			25 % až 50 %
			0 % až 25 %
			Nabíjení
			Baterie má poruchu.

POZN.:

- V závislosti na podmínkách použití a okolní teplotě se indikovaná zbývající kapacita může od skutečné kapacity mírně lišit.
- Nejprve kontrolka (zcela vlevo) bude blikat, když systém ochrany baterie funguje.

Použitím neoriginálních baterií Makita nebo baterií, které byly pozměněny, se zruší platnost záruky společnosti Makita na zařízení a nabíječku Makita.

Zapnutí volby režimu světla a jasu (Fig. 4)

1. Přepínač: Jedním stisknutím spínače se světlo rozsvítí (ve stejném režimu jasu jako poslední nastavení). Dalším stisknutím spínače, světlo zhasne.
2. Nastavení světlosti: Sekvence jasu je: Silný režim / Slabý režim / Silný režim pro každé stisknutí, když je světlo zapnuté.

Systém ochrany baterie (Fig. 5)

Spotřebič je vybaven systémem ochrany, který prodlužuje životnost baterie. Když je baterie téměř vybitá, všechny LED kontrolky kromě jedné zhasnou, tak jak je znázorněno. Přibližně o pět až deset minut později systém automaticky vypne napájení.

PROVEDENÍ

⚠ POZOR:

- Spotřebič vždy položte na rovné a stabilní místo. Jinak může dojít k pádu.

Nastavení úhlu světla (Fig. 6)

Povolte otočné knoflíky na obou stranách. Upravte úhel světla (rozsah nastavení je 240°). Poté znovu utáhněte otočné knoflíky.

⚠ POZOR:

Při nastavování úhlu světla dávejte pozor, abyste si nepřiskřípli prsty.

Použití se stativem (volitelné příslušenství)

⚠ POZOR:

- Před použitím světla si pozorně přečtete návody k použití pro jednotlivá příslušenství.

Pro usnadnění provozu můžete světlo umístit na stativ. (Fig. 7)

⚠ POZOR:

- Při připevňování na stativ dejte pozor, abyste přístroj neupustili.
- Postavte stativ na rovný a stabilní povrch, abyste zabránili pádu.
- Nohy stativu roztáhněte na maximum.
- Pokud je silný vítr, stativ nepoužívejte.
- Ujistěte se, že je zařízení bezpečně připevněno na stativu.
- Při přenášení stativu nebo při skládání nohou stativu zařízení vyjměte.
- Při skládání stativu dejte pozor, abyste se rukou nezachytili o nohy stativu.

ÚDRŽBA

⚠ POZOR:

- Před pokusem o vykonání kontroly nebo údržby se vždy ujistěte, že je přístroj vypnutý, odpojený od proudu a kazeta s baterií je odstraněna.
 - Nikdy nepoužívejte benzín, ředidlo, alkohol ani podobné látky. Mohou způsobit odbarvení, deformaci nebo praskliny.
- Uživatel smí provádět pouze údržbové práce popsané v tomto návodu k použití. Veškeré další práce musí provádět autorizovaná servisní střediska Makita.

Čištění

⚠ POZOR:

- Spotřebič nikdy nemýjte ve vodě.
- Čas od času otřete vnější část (tělo přístroje) hadříkem navlhčeným v mýdlové vodě.

VOLITELNÉ PŘÍSLUŠENSTVÍ

⚠ POZOR:

- Toto příslušenství nebo doplňky jsou doporučeny pro použití s vašim zařízením Makita uvedeným v této příručce. Použití jakéhokoli jiného příslušenství nebo příslušenství může představovat riziko zranění osob. Příslušenství nebo doplňky používejte pouze k uvedenému účelu.

Pokud potřebujete další informace o tomto příslušenství, požádejte o pomoc místní servisní středisko Makita.

- Originální baterie a nabíječka Makita
- Stativ [Č. Dílu: GM00002073]

POZN.:

- Některé položky v seznamu mohou být součástí balení spotřebiče jako standardní příslušenství. Tyto položky se mohou lišit v závislosti na zemi nákupu.

УКРАЇНСЬКА МОВА (Оригінальні вказівки)

Опис загального вигляду

- | | | |
|----------------------|----------------------|--------------------------------|
| 1. Фіксатор кришки | 2. Батарейний відсік | 3. Індикаторні лампи |
| 4. Контрольна кнопка | 5. Перемикач | 6. Перемикач режиму яскравості |
| 7. Ручка | | |

ТЕХНІЧНІ ХАРАКТЕРИСТИКИ

Модель:	ML003G
Світлодіод	20 шт по 12 Вт
Живлення	14,4/18/36 В постійного струму
Розміри (Д × Ш × В)	249 мм × 298 мм × 280 мм
Вага нетто	3,4 кг
Площа натискання	0,06 м ²
Ступінь захисту	IP65

- Технічні характеристики можуть відрізнятися в залежності від країни.
- Габаритні розміри вказані у положенні з опущеною ручкою.
- Значення ваги не включає вагу картриджа для акумулятора.
- У зв'язку з нашою постійною програмою досліджень та розробок технічні характеристики можуть змінюватися без попереднього повідомлення.

Застосовний картридж для акумулятора і час роботи

Напруга	Картридж для акумулятора	Час роботи (приблизно)	
		Висока	Низька
14,4V	BL1415N	1,6 годин	4,0 годин
	BL1430B	3,0 годин	8,0 годин
	BL1440	4,0 годин	10 годин
	BL1460B	5,5 годин	13 годин
18V	BL1815N	2,0 годин	5,0 годин
	BL1820B	2,9 годин	7,0 годин
	BL1830B	4,0 годин	9,0 годин
	BL1840B	5,5 годин	13 годин
	BL1850B	7,0 годин	17 годин
	BL1860B	8,5 годин	21 годин
36V	BL4020	5,0 годин	12 годин
	BL4025	6,0 годин	14 годин
	BL4040	10 годин	22 годин
	BL4050F	13 годин	30 годин

- Залежно від регіону проживання деякі з перелічених вище акумуляторних картриджів можуть не бути у наявності.
- Час роботи може відрізнятися залежно від виду акумуляторної батареї, наявного заряду та умов експлуатації.

⚠ ПОПЕРЕДЖЕННЯ: Використовуйте лише акумуляторні картриджі, перелічені вище. Використання будь-яких інших картриджів для акумулятора може призвести до травмування та/чи займання.

Символи

Наступні символи використовуються до обладнання. Перед використанням переконайтеся, що ви розумієте їх значення.



- Ознайомтеся з інструкцією з експлуатації.



- Тільки для країн ЄС. Через наявність небезпечних компонентів в обладнанні відпрацьоване електричне та електронне обладнання, акумулятори та батареї можуть мати негативний вплив на навколишнє середовище та здоров'я людей. Не викидайте електричні та електронні прилади чи батареї разом із побутовими відходами! Відповідно до Європейської директиви про відходи електричного та електронного обладнання, а також про акумулятори і батареї та відходи акумуляторів і батарей, а також відповідно до законодавства з інтегрованими положеннями Європейської директиви батарей та акумуляторів слід зберігати окремо, для їх утилізації їх слід доставляти у відповідний пункт збору муніципальних відходів, що діє відповідно до екологічних норм. Це позначається символом перекресленого смітника, який розміщується на обладнанні.



- Оптичне випромінювання (УФ та ІЧ). Мінімізуйте дію на очі або шкіру.



- Не дивіться на лампу, що працює.



- Використовуйте відповідні засоби екранування або засоби захисту очей.



- Будьте особливо обачні та уважні!

ВАЖЛИВІ ІНСТРУКЦІЇ З БЕЗПЕКИ

⚠ ПОПЕРЕДЖЕННЯ: При використанні приладів завжди слід дотримуватися основних запобіжних заходів, щоб знизити ризик займання, ураження електричним струмом і отримання травм, у тому числі:

ОЗНАЙОМТЕСЬ З УСІМА ІНСТРУКЦІЯМИ.

1. Не дивіться на світло та не направляйте світло в очі. Очі можна пошкодити
 2. Не накривайте лампу тканиною або картоною коробкою тощо, оскільки це може призвести до займання.
 3. Не користуйтеся ним у сніг чи дощ. Не мийте його водою.
 4. Не торкайтеся деталей всередині приладу пінцетом, металевими інструментами тощо.
 5. Якщо прилад не використовується, завжди вимикайте його й витягайте акумуляторний картридж із приладу.
6. Прилад не можна кидати, ударяти тощо.
 7. Інформація щодо безпеки для портативних світильників з акумуляторними батареями.
 - Утилізація акумуляторної батареї повинна відповідати місцевим нормативним вимогам, які стосуються утилізації небезпечних матеріалів.
 - Не спалюйте акумуляторну батарею
 8. Додаткова інформація щодо світильників.
 - Джерело світла, що міститься в цьому світильнику, повинно замінюватися тільки виробником або його сервісним агентом, або підібраним кваліфікованим робітником.
 9. Користування та догляд за акумуляторним інструментом.
 - **ПОПЕРЕДЖЕННЯ:** Ознайомтеся з усіма попередженнями й інструкціями з безпеки. Недотримання вимог, які містяться в попередженнях та інструкціях, може призвести до удару електричним струмом, пожежі та/або серйозних ушкоджень.
 - Запобігайте ненавмисному пуску. Перед підключенням до акумуляторного блоку, підняттям чи перенесенням приладу переконайтеся, що вимикач перебуває у вимкненому положенні. Якщо при перенесенні ви будете тримати палець на вимикачі приладу або заряджати його, це може призвести до нещасних випадків.
 - Перед будь-якими налаштуваннями, зміною приладдя чи зберіганням приладу від'єднайте акумуляторний блок від приладу. Такі профілактичні заходи знижують ризик випадкового запуску приладу.
 - Заряджайте тільки за допомогою зарядного пристрою, вказаного виробником. Зарядний пристрій, що підходить для одного типу акумуляторних блоків, може створити небезпеку займання при використанні з іншим акумуляторним блоком.
 - Використовуйте прилади лише із спеціальними призначеними акумуляторними блоками. Використання будь-яких інших акумуляторних батарей може призвести до травм і займання
 - Якщо акумуляторний блок не використовується, тримайте його подалі від інших металевих предметів, таких як скріпки для паперу, монети, ключі, цвяхи, гвинти або інші дрібні металеві предмети, які можуть з'єднати один контактний вивід з іншим. Коротке замикання на клеммах акумулятора може призвести до опіків або займання.
 - За неналежних умов рідина може викидатися з акумулятора; уникати контактів. Якщо контакт трапився випадково, то змийте її водою. Якщо рідина потрапила в очі, додатково зверніться за медичною допомогою. Рідина, що викидається з акумулятора, може викликати подразнення або опіки.
 - Не використовуйте пошкоджений чи змінений акумуляторний блок чи прилад. У пошкоджених або змінених батареях може бути непередбачувана поведінка, що може призвести до займання, вибуху або ризику травматизму.
 - Не піддавайте акумуляторний блок або прилад впливу вогню або надмірної температури. Вплив вогню або температура більш 130 °C (265 °F) може призвести до вибуху.
 - Дотримуйтеся усіх інструкцій по заряджанню та не заряджайте акумулятор або прилад поза діапазоном температур, зазначеним в інструкції. Неправильне заряджання або заряджання при температурах, що виходять за межі зазначеного діапазону, може призвести до пошкодження акумулятора і підвищення ризику загоряння.
 - Обслуговування повинно проводитися кваліфікованим фахівцем з ремонту з використанням тільки ідентичних запасних частин. Це забезпечить збереження безпеки виробу.
 - Не змінюйте і не намагайтеся відремонтувати прилад або акумуляторний блок, за винятком випадків, зазначених в інструкції з експлуатації та обслуговування.

10. Важливі інструкції з безпеки для картриджа для акумулятора.
 - Перш ніж використовувати акумуляторний картридж, ознайомтесь з усіма вказівками та попереджувальними позначками на (1) зарядному пристрої (2) акумуляторі та (3) виробі, у якому використовується акумулятор.
 - Не розбирайте й не відкривайте акумуляторний картридж. Це може призвести до пожежі, перегріву або вибуху.
 - Якщо час роботи став надмірно коротким, негайно припиніть роботу. Це може призвести до ризику перегріву, можливих опіків і навіть вибуху.
 - Якщо електроліт потрапив вам в очі, негайно промийте їх чистою водою і зверніться до лікаря. Це може призвести до втрати зору.
 - Не закорочуйте акумуляторний картридж.
 - Не зберігайте й не використовуйте інструмент і акумуляторний картридж у місцях, де температура може досягти або перевищити 50 °C (122 °F).
 - Не прибивайте цвяхами, не ріжте, не розчавлюйте, не кидайте пристрій, не кидайте акумуляторний картридж і не бийте твердими предметами по цьому. Це може призвести до пожежі, перегріву або вибуху.
 - Не використовуйте пошкоджену батарею.
 - Літій-іонні батареї підпадають під дію вимог законодавства про небезпечні товари. При комерційних перевезеннях, наприклад, третіми особами, експедиторами, треба дотримуватися особливих вимог щодо упаковки та маркування. Для підготовки товару для відправлення необхідна консультація з експертом з питань небезпечних матеріалів. Будь ласка, дотримуйтеся, по можливості, більш детальних національних нормативів. Заклейте стрічкою або закрийте відкриті контакти й упакуйте батарею таким чином, щоб вона не могла пересуватися по упаковці.
 - Використовуйте батареї тільки з виробами, зазначеними Makita. Установка батарей на невідповідні виробы може привести до пожежі, перегріву, вибуху або витоків електроліту.
 - Якщо пристрій не використовується протягом тривалого періоду часу, батарея повинна бути витягнута з пристрою.
 - Під час і після використання акумуляторний картридж може нагріватися, що може призвести до звичайних опіків або низькотемпературних опіків. Зверніть увагу на поведінку з гарячими акумуляторними картриджами.
 - Не торкайтеся клем інструменту відразу після використання, оскільки вони можуть нагрітися достатньо, щоб викликати опіки.
 - Не допускайте попадання стружки, пилу або ґрунту в клеми, отвори й пази акумуляторного картриджа. Це може призвести до поганої роботи або поломки інструмента або акумуляторного картриджа.
 - Якщо інструмент не дозволений для використання поблизу високовольтних ліній електропередачі, не використовуйте акумуляторний картридж поблизу високовольтних ліній електропередачі. Це може призвести до виникнення несправності або поломки інструмента або картриджа.
 - Зберігайте акумуляторну батарею в місцях, недоступних для дітей.
11. Поради щодо забезпечення максимального терміну служби батареї.
 - Перед повним розрядженням зарядіть акумуляторний картридж. Завжди зупиняйте роботу інструменту і заряджайте акумуляторний картридж, коли ви помічаєте меншу потужність інструменту.
 - Ніколи не заряджайте повністю заряджений акумуляторний картридж. Надмірне зарядження скорочує термін служби батареї.
 - Заряджайте акумуляторний картридж при кімнатній температурі в діапазоні 10 °C - 40 °C (50 °F - 104 °F). Дайте гарячому акумуляторному картриджу охолонути перед зарядженням.
 - Якщо акумуляторний картридж не використовується, вийміть його з інструмента або зарядного пристрою.
 - Зарядіть акумуляторний картридж, якщо ви не використовуєте його протягом тривалого періоду (понад шість місяців).

⚠ ОБЕРЕЖНО: Використовуйте тільки оригінальні акумулятори Makita. Використання неоригінальних акумуляторних батарей Makita або модифікованих акумуляторних батарей може призвести до розриву акумуляторної батареї, що спричинить займання, травми й пошкодження. Це також призведе до скасування гарантії Makita на прилад та зарядний пристрій Makita.

Збережіть усі попередження та інструкції для повторного ознайомлення у майбутньому.

ТЕХНІЧНИЙ ОПИС

⚠ ОБЕРЕЖНО:

- Перед регулюванням або перевіркою функцій пристрою завжди переконайтеся в тому, що прилад вимкнений, а акумуляторний картридж витягнутий.

Встановлення або виймання акумуляторного картриджа

⚠ ОБЕРЕЖНО:

- Під час установлення або демонтажу обережно тримайте прилад та картридж для акумулятора. Міцно тримайте прилад і картридж, оскільки в іншому випадку вони можуть вислизнути з ваших рук і зазнати пошкоджень або призвести до травм.
- Не допускайте затиснення пальці поміж приладом та картриджем для акумулятора під час встановлення картриджа, а також поміж приладом та батарейним відсіком під час закриття кришки відсіку.

Щоб установити картридж для акумулятора, розблокуйте фіксатор кришки і відкрийте кришку батарейного відсіку. (**Fig. 1**)

Установіть картридж для акумулятора. Вирівняйте язичок на батарейному патроні з пазом в корпусі і встановіть його на місце. Вставте його до кінця, поки він не зафіксується на місці невеликим клацанням. Якщо ви бачите червоний індикатор на верхній поверхні кнопки, то він не заблокований повністю. Далі закрийте кришку батарейного відсіку.

Щоб витягти картридж для акумулятора, висуньте його з інструменту, одночасно натискаючи кнопку на передній панелі картриджа. (**Fig. 2**)

⚠ ОБЕРЕЖНО:

- Завжди прослідкуйте, що ви повністю встановили картридж для акумулятора. В іншому випадку він може випадково випасти з приладу, завдавши травму вам або комусь з тих, хто оточує.
- Не встановлюйте акумуляторний картридж із застосуванням сили. Якщо картридж не ковзає легко, то він не вставляється правильно.

Індикація залишкової ємності акумулятора (Fig. 3)

(Лише для акумуляторних картриджів з індикатором)
Натисніть контрольну кнопку на акумуляторному картриджі, щоб перевірити залишкову ємність акумулятора. Індикаторні лампи засвітяться на кілька секунд.

Індикаторні лампи			Залишкова ємність
Світить	Вимкнений	Миготіння	
■ ■ ■ ■			75% - 100%
■ ■ ■ □			50% - 75%
■ ■ □ □			25% - 50%
■ □ □ □			0% - 25%
▬ □ □ □			Зарядять акумуляторну батарею.
■ ■ □ □	↑ ↓	■ ■	В роботі акумуляторної батареї міг статись збій.

ПРИМІТКА:

- Залежно від умов використання та температури навколишнього середовища індикація може дещо відрізнятись від фактичної ємності.
- Перша (крайня ліва) індикаторна лампа загориться, коли спрацює система захисту акумулятора.

Використання неоригінальних акумуляторних батарей Makita або акумуляторних батарей, у які були внесені модифікації, є підставою для припинення дії гарантії на прилад та зарядний пристрій виробництва Makita.

Ввімкнення світла та налаштування режиму яскравості (Fig. 4)

- Перемикач: Натисніть перемикач один раз, увімкнеться світло (режим яскравості буде з останнього налаштування). Повторно натисніть перемикач, і світло вимкнеться.
- Перемикач режиму яскравості: Порядок налаштування яскравості:
Режим високої яскравості / Режим низької яскравості / Режим високої яскравості. Для налаштування яскравості натисніть по одному разу, коли увімкнене світло.

Система захисту акумуляторної батареї (Fig. 5)

Прилад оснащений системою захисту акумуляторної батареї, яка сприяє подовженню терміну служби. Коли заряд батареї знижується до низького рівня, вимикаються LED-лампи, окрім однієї, як показано на зображенні. Через приблизно 5-10 хвилин система автоматично вимикає живлення.

ФУНКЦІОНУВАННЯ

⚠ ОБЕРЕЖНО:

- Розміщуйте пристрій тільки на рівну та стабільну поверхню. В іншому випадку пристрій може випадково властися.

Налаштування кута потоку світла (Fig. 6)

Ослабте ручки з обох сторін. Налаштуйте потік світла під відповідним кутом (діапазон налаштувань – 240°). Затягніть ручки.

⚠ ОБЕРЕЖНО:

Під час налаштування кута не допустіть затиснення пальців.

Використання разом зі штативом (додаткове приладдя)

⚠ ОБЕРЕЖНО:

- Перед використанням пристрою разом зі світильником уважно ознайомтеся з інструкцією з експлуатації до відповідних аксесуарів. Щоб полегшити роботу зі світильником, прилад можна розмістити на штатив-триногу. (Fig. 7)

⚠ ОБЕРЕЖНО:

- Під час розміщення на штатив не допустіть падіння приладу.
- Поставте прилад на рівну та фіксовану поверхню, щоб уникнути його падіння.
- Розведіть ніжки штатива по максимуму.
- Не використовуйте штатив у випадку сильних вітрів.
- Переконайтеся, що прилад надійно зафіксований на штативі.
- У випадку перенесення штативу або складення його ніжок знімайте прилад з нього.
- Під час складання ніжок штативу прослідкуйте, щоб рука не застрягла у ніжках.

ТЕХНІЧНЕ ОБСЛУГОВУВАННЯ

⚠ ОБЕРЕЖНО:

- Перед проведенням огляду або технічного обслуговування завжди переконайтеся в тому, що прилад вимкнений, а акумуляторний картридж витягнутий.
- Ніколи не використовуйте бензин, розчинник, розріджувач, спирт тощо. Це може привести до знебарвлення, деформації або утворення тріщин. Користувачу дозволяється проводити тільки ті роботи з технічного обслуговування, які описані в цій інструкції. Будь-які інші роботи повинні проводитись в авторизованому сервісному центрі Makita.

Очищення

⚠ ОБЕРЕЖНО:

- Ніколи не мийте прилад у воді. Час від часу витирайте бруд із зовнішньої поверхні корпусу приладу за допомогою вологої серветки, змоченої у мильній воді.

ДОДАТКОВЕ ПРИЛАДДЯ

⚠ ОБЕРЕЖНО:

- Ці приладдя або додаткові пристрої рекомендовані для використання з інструментом Makita, зазначеним у цій інструкції. Використання будь-якого іншого приладдя або насадок може становити небезпеку отримання травм. Використовуйте приладдя або насадку тільки за призначенням.

Якщо вам потрібна додаткова інформація щодо цього приладдя, зверніться до місцевого сервісного центру Makita.

- Оригінальні батарея і зарядний пристрій Makita
- Штатив [№ деталі: GM00002073]

ПРИМІТКА:

- Деякі найменування зі списку можуть бути включені у комплектацію виробу. Вони можуть відрізнятись в залежності від країни.

ROMÂNĂ (Instrucțiuni originale)

Explicații privind vederea generală

- | | | |
|------------------------|---------------------------|----------------------------|
| 1. Saiba de blocare | 2. Capacul acumulatorului | 3. Lămpi indicatoare |
| 4. Buton de verificare | 5. Comutator | 6. Setare mod luminozitate |
| 7. Buton | | |

Date tehnice

Model:	ML003G
LED	20buc., 12W
Sursa de alimentare	14,4/18/36V DC
Dimensiuni (L × l × Î)	249 mm × 298 mm × 280 mm
Greutatea neta	3,4 kg
Presiunea de admisie	0,06 m ²
Gradul de protecție	IP65

- Specificațiile pot varia în funcție de țară.
- Dimensiunile trebuie să corespundă poziției inferioare a manerului.
- Greutatea nu include pachetul de acumulatori.
- Datorită programului nostru de cercetare și dezvoltare continuă, specificațiile pot fi modificate fără emiterea în prealabil a unei înștiințări.

Pachetul de acumulator aplicabil și timpul de funcționare

Voltajul	Pachetul de acumulator aplicabil	Timpul de funcționare (aproximativ)	
		Ridicat	Scazut
14,4V	BL1415N	1,6 ore	4,0 ore
	BL1430B	3,0 ore	8,0 ore
	BL1440	4,0 ore	10 ore
	BL1460B	5,5 ore	13 ore
18V	BL1815N	2,0 ore	5,0 ore
	BL1820B	2,9 ore	7,0 ore
	BL1830B	4,0 ore	9,0 ore
	BL1840B	5,5 ore	13 ore
	BL1850B	7,0 ore	17 ore
	BL1860B	8,5 ore	21 ore
36V	BL4020	5,0 ore	12 ore
	BL4025	6,0 ore	14 ore
	BL4040	10 ore	22 ore
	BL4050F	13 ore	30 ore

- Este posibil ca unele dintre blocurile cu acumulatori indicate mai sus să nu fie disponibile, în funcție de regiunea în care vă aflați.
- Timpul de funcționare poate varia în funcție de tipul acumulatorului, starea de încărcare și condițiile de utilizare.

⚠ AVERTISMENT: Utilizați numai blocuri cu acumulatori indicate mai sus. Utilizarea oricaror alte pachete de acumulatori poate crea un risc de vătămare și/sau de incendiu.

Simboluri

Mai jos sunt prezentate simbolurile utilizate pentru dispozitiv.

Înainte de utilizare, asigurați-vă că ați înțeles pe deplin semnificația lor.



- Citiți manualul de instrucțiuni.



- Aplicabile numai pentru țările din UE. Datorită prezenței componentelor periculoase în echipamente, deșeurile de echipamente electrice și electronice, acumulatorii și bateriile pot avea efecte negative asupra mediului înconjurător și a sănătății umane. Nu aruncați echipamentele electrice și electronice sau acumulatorii împreună cu gunoii menajer! Conform Directivei Europene privind deșeurile de echipamente electrice și electronice, acumulatorii, bateriile și deșeurile de baterii și acumulatori, precum și modificările legislației naționale aplicabile, deșeurile de echipamente electrice, bateriile și acumulatorii ar trebui depozitate separat și transportate la un punct separat de colectare a gunoii urbane, și care să respecte măsurile de protecție a mediului. Punctul de colectare este marcat pe coșul de gunoi pe roți cu semnul de tăiere.



- Radatii vizibile (UV and IR). Evitați contactul cu ochiul sau pielea.



- Nu vă uitați direct în lampa aflată în funcțiune.



- Folosiți echipamente de protecție sau purtați ochelari de protecție adecvate.



- Acordați atenție deosebită!



INSTRUCȚIUNI IMPORTANTE PRIVIND SIGURANȚA

⚠ AVERTISMENT: Atunci când folosiți aparatele, trebuie întotdeauna respectate precauțiile de bază privitoare la siguranță pentru a reduce riscul de incendiu, electrocutare și rănire a persoanelor, incluzând următoarele:

CITIȚI TOATE INSTRUCȚIUNILE.

1. Nu priviți direct în lumină sau evitați expunerea ochilor la lumină. Ochii pot fi afectați.
2. Nu acoperiți lanterna cu materiale textile sau carton etc. În caz contrar, puteți provoca un incendiu.
3. Nu o expuneți ploii sau zăpezii. Nu o spălați în apă.
4. Nu atingeți interiorul aparatului cu pensete, unelte metalice etc.
5. În caz de neutilizare, opriți-l întotdeauna și scoateți blocul acumulator din aparat.
6. Nu supuneți aparatul la șocuri provocate prin cădere, lovire etc.

7. Informații de siguranță pentru corpurile de iluminat portabile cu baterii.
 - La eliminarea bateriei trebuie să se respecte normele locale vizând eliminarea materialelor periculoase.
 - Nu ardeți bateria.
8. Informații suplimentare pentru corpurile de iluminat.
 - Sursa de lumină conținută în acest corp de iluminat trebuie să fie înlocuită numai de producător sau de agentul său de service sau de o persoană cu calificare similară.
9. Folosirea și întreținerea unei luni cu acumulator.
 - **AVERTISMENT:** Citiți toate avertismentele și instrucțiunile de siguranță. Nerespectarea avertismentelor și a instrucțiunilor poate provoca electrocutare, incendiu și/sau alte vătămări grave.
 - Preveniți pornirea accidentală. Comutatorul trebuie să fie în poziția de oprire înainte de conectarea la setul de acumulatori și de ridicarea sau transportarea aparatului. Transportarea aparatului cu degetul pe comutator sau punerea sub tensiune a aparatului care are comutatorul în poziția de pornire predispozează la accidente.
 - Deconectați setul de acumulatori de la aparat înainte de a efectua orice reglaje, a schimba accesoriul sau de a stoca aparatul. Astfel de măsuri preventive de siguranță reduc riscul de pornire accidentală a aparatului.
 - Reîncărcați numai cu încărcătorul specificat de producător. Un încărcător care este adecvat pentru un tip de pachet de acumulatori poate crea un risc de incendiu când este utilizat cu un alt set de acumulatori.
 - Folosiți aparatele numai cu acumulatorii special desemnați în acest sens. Utilizarea oricăror alți acumulatori poate crea un risc de vătămare și de incendiu.
 - Atunci când acumulatorul nu este în uz, țineți-l departe de alte obiecte metalice, cum ar fi agrafe de birou, monede, chei, cuie, șuruburi sau alte obiecte metalice mici, care pot face o conexiune de la o bornă la alta. Scurtcircuitarea bornelor acumulatorului poate determina arsuri sau incendii.
 - În condiții de utilizare greșită, lichidul poate fi proiectat din acumulator; prin urmare, evitați contactul. În caz de contact accidental, clătiți cu apă. În cazul contactului lichidului cu ochii, consultați un medic. Lichidul care este proiectat din acumulator poate provoca iritații sau arsuri.
 - Nu utilizați un set de acumulatori sau un aparat defect sau modificat. Acumulatorii defecti sau modificați vă pot expune la pericole de tipul incendiilor, exploziilor sau vătămărilor corporale.
 - Nu expuneți seturile de acumulatori sau aparatul la foc sau temperaturi excesive. Expunerea la foc sau la temperaturi de peste 130 °C (265 °F) poate cauza explozii.
 - Respectați toate instrucțiunile de încărcare și nu încărcați setul de acumulatori sau aparatul în afara domeniului de temperaturi specificat în instrucțiuni. Încărcarea inadecvată sau la temperaturi în afara domeniului specificat poate avaria acumulatorii sau poate crește riscul producerii unui incendiu.
 - Solicitați efectuarea lucrărilor de service numai de către o persoană calificată în reparații, folosind numai piese de schimb identice. Acest lucru va asigura menținerea securității produsului.
 - Nu modificați și nu încercați să reparați aparatul sau setul de acumulatori decât conform indicațiilor din instrucțiunile de utilizare și îngrijire.

10. Instrucțiuni importante de siguranță pentru pachetul de acumulatori.

- Înainte de a utiliza blocul acumulator, citiți toate instrucțiunile și marcajele de atenționare de pe (1) încărcătorul acumulatorului, (2) acumulator și (3) produsul alimentat de la acumulator.
 - Nu demontați sau modificați blocul acumulator. Puteți provoca un incendiu, căldură excesivă sau explozie.
 - Dacă durata de funcționare s-a redus excesiv, scoateți imediat din funcțiune. Aceasta poate duce la un risc de supraîncălzire, posibile arsuri și chiar o explozie.
 - Dacă electrolitul vă intră în ochi, clătiți-i cu apă curată și solicitați imediat asistență medicală. Acest lucru poate duce la pierderea vederii.
 - Nu scurtcircuitați blocul acumulator.
 - Nu depozitați și utilizați aparatul și blocul acumulator în locuri în care temperatura poate atinge sau depăși 50 °C (122 °F).
 - Nu bateți în cuie, nu tăiați, zdrobiți, aruncați, nu scăpați blocul acumulator sau nu loviți cu un obiect dur blocul acumulator. În caz contrar, puteți provoca incendii, căldură excesivă sau explozii.
 - Nu utilizați acumulatorul dacă este deteriorat.
 - Acumulatorii litiu-ion instalate ar trebui să îndeplinească reglementările privind marfurile periculoase. Pentru transporturile comerciale, de exemplu de către terți sau agenți de expediție, ar trebui să respecte normele speciale de ambalaj și etichetare. Pentru pregătirea articolului expediat, este necesară consultarea unui expert în domeniul materialelor periculoase. Vă rugăm să respectați de asemenea și reglementările naționale, care pot fi mai detaliate. Acoperiți cu bandă sau mascați contactele deschise și împachetați acumulatorul în așa fel încât să nu se poată deplasa în ambalaj.
 - Utilizați acumulatorii numai cu produsele specificate de Makita. Instalarea acumulatorilor în produse neconforme poate provoca incendii, căldură excesivă, explozii sau scurgeri de electrolit.
 - Dacă unealta nu este utilizată pentru o perioadă lungă de timp, acumulatorul trebuie să fie scos din unealtă.
 - În timpul și după utilizare, blocul acumulator poate înmagazina căldură, ceea ce poate provoca arsuri sau arsuri la temperaturi scăzute. Atenție la manipularea blocurilor acumulator fierbinți.
 - Nu atingeți borna echipamentului imediat după utilizare, deoarece ar putea fi suficient de fierbinte pentru a provoca arsuri.
 - Nu permiteți așchiilor, prafului sau pământului să se blocheze în bornele, orificiile și canelurile blocului acumulator. Poate duce la performanțe slabe sau la defectarea echipamentului sau a blocului acumulator.
 - Cu excepția cazului în care echipamentul permite utilizarea în apropierea liniilor electrice de înaltă tensiune, nu folosiți blocul acumulator în apropierea liniilor electrice de înaltă tensiune. Se poate provoca defectarea sau cedarea echipamentului sau a blocului acumulator.
 - Nu lăsați acumulatorul la îndemâna copiilor.
11. Sfaturi pentru menținerea duratei maxime de viață utilă a acumulatorului.
- Încărcați blocul acumulator înainte de a fi descărcat complet. Scoateți întotdeauna din funcțiune unealta și încărcați blocul acumulatorului atunci când observați că unealta produce mai puțină putere.
 - Nu reîncărcați niciodată un bloc acumulator complet încărcat. Supraîncărcarea reduce durata de viață utilă a acumulatorului.

- Încărcați blocul acumulator la temperatura camerei, în intervalul 10 °C - 40 °C (50 °F - 104 °F). Dacă blocul acumulator s-a încălzit, lăsați-l să se răcească înainte de încărcare.
- Când nu utilizați blocul acumulator, scoateți-l din echipament sau din încărcător.
- Încărcați blocul acumulator dacă nu îl utilizați pentru o perioadă lungă de timp (mai mult de șase luni).

⚠ ATENȚIE: Utilizați numai acumulatori originali Makita. Utilizarea acumulatorilor Makita neoriginali sau a acumulatorilor care au fost modificați poate duce la explozia acumulatorului, provocând incendii, vătămări personale și daune. De asemenea, se va anula garanția Makita pentru unealta și încărcătorul Makita.

Pastrati toate avertismentele si instructiunile pentru referinte viitoare.

DESCRIEREA FUNCȚIILOR

⚠ ATENȚIE:

- Asigurați-vă întotdeauna că aparatul este oprit și că blocul acumulator este scos înainte de reglarea sau verificarea funcțiilor aparatului.

Instalarea sau scoaterea blocului acumulator

⚠ ATENȚIE:

- **Atunci cand instalati sau scoateti pachetul de acumulator, tineti ferm dispozitivul si pachetul de acumulator.** Dacă nu țineți bine aparatul și blocul acumulator, acestea vă pot aluneca din mâini, putând provoca deteriorarea aparatului și a blocului acumulator, precum și vătămări.
- La instalarea pachetului de acumulator, aveți grijă să nu vă prindeți degetele între dispozitiv și pachetul de acumulator, de asemenea să nu puneți degetele între dispozitiv și pachetul de acumulator la scoaterea capacului de la acumulator.

Pentru instalarea pachetului de acumulator, eliberați saiba de blocare și deschideți capacul acumulatorului. **(Fig. 1)** Introduceți pachetul de acumulator. Aliniați limba de pe blocul acumulatorului cu șanțul din carcasă și faceți-o să gliseze în poziție. Introduceți-o până când se angrenează și auziți un declic. Dacă puteți vedea indicatorul roșu pe partea superioară a butonului, înțucierea nu s-a realizat complet. Apoi închideți capacul acumulatorului. Pentru a scoate pachetul de acumulator, glisați-l din unealta în timp ce glisați butonul din partea din față a pachetului de acumulator. **(Fig. 2)**

⚠ ATENȚIE:

- Asigurați-vă întotdeauna ca pachetul de acumulator este pus complet pe pozitie. În caz contrar, acesta poate cădea accidental din aparat, provocând vătămări corporale dumneavoastră sau unei persoane din apropiere.
- Nu instalați cu forța blocul acumulatorului. Dacă blocul nu glisează ușor la introducere, atunci nu este introdus corect.

Indicarea capacitatii ramase a acumulatorului. (Fig. 3)

(Aplicabile numai pachetelor de acumulatori cu indicator)

Apăsăți butonul de verificare de pe blocul acumulator pentru a vedea capacitatea rămasă a acumulatorului. Lămpile indicatoare se aprind timp de câteva secunde.

Lămpi indicatoare			Capacitatea ramasa
Luminat	Oprit	Sclipire	
			75% to 100%
			50% to 75%
			25% to 50%
			0% to 25%
			Incarcati acumulatorul.
			Este posibil ca acumulatorii sa nu functioneze corect.

NOTĂ:

- Indicatia poate varia in functie de conditiile de utilizare si de temperatura ambianta.
- Prima lampă indicatoare (la stânga) se va aprinde intermitent când funcționează sistemul de protecție a bateriei.

Utilizarea acumulatorilor Makita neoriginale sau a acumulatorilor care au fost modificate, acest lucru va duce la anularea garantiei Makita pentru aparatul si incarcatorul Makita.

Activarea modului de lumina si iluminat (Fig. 4)

- Comutator: Apasati o data comutatorul, iar indicatorul luminos se va aprinde (la acelasi mod de luminozitate ca si ultima setare). Apasati din nou comutatorul, iar indicatorul luminos se va stinge.
- Setare mod luminozitate: Nivelele de luminozitate sunt: Mod ridicat/Mod scazut/Mod ridicat la fiecare apasare cand indicatorul luminos este aprinsa.

Sistemul de protectie a acumulatorului (Fig. 5).

Dispozitivul este echipat cu un sistem de protectie a acumulatorului, ceea ce prelungeste durata de viata a acumulatorului. Atunci cand acumulatorul este descarcat, toate luminile LED se vor stinge, cu exceptia LED-ului prezentat in figura. Apoi, la aproximativ cinci pana la zece minute mai tarziu, sistemul va intrerupe automat alimentarea cu energie.

OPERATIUNEA

⚠ ATENȚIE:

- Asezati intotdeauna dispozitivul pe o suprafata plana si stabila. In caz contrar, acesta poate avea o cadere.

Reglarea unghiului de iluminare (Fig. 6)

Se slabesc butoanele de pe ambele parti. Reglati unghiul de iluminare (intervalul de reglare este de 240°). Apoi, strangeti din nou butoanele.

⚠ ATENȚIE:

Atunci cand reglati unghiul de iluminare, aveti grija sa nu va prindeti degetele.

Folositi trepedul (accesoriu optional)

⚠ ATENȚIE:

- Va rugam sa cititi cu atentie instructiunile de utilizare ale accesoriilor inainte de a le utiliza cu lampa.

Lampa poate fi asezata pe un treped pentru o utilizare mai facila. (Fig. 7)

⚠ ATENȚIE:

- La fixarea dispozitivului pe treped, aveti grija sa nu scapati dispozitivul.
- Puneti trepedul pe o suprafata plana si stabila pentru evitarea caderii acesteia.
- Extindeti picioarele trepedului la maxim.
- Nu utilizati trepedul pe timp cu vant puternic.
- Asigurati-va ca ati fixat ferm dispozitivul pe treped.
- Scoateti dispozitivul atunci cand transportati trepedul sau cand plati picioarele trepedului.
- La inchiderea trepedului, aveti grija sa nu va prindeti mainile intre picioarele trepedului.

ÎNȚREȚINEREA

⚠ ATENȚIE:

- Asigurați-vă întotdeauna că aparatul este oprit și că blocul acumulator este scos înainte de a încerca să efectuați activități de inspectare sau întreținere.
- Nu folosiți niciodată benzină, diluant, alcool sau altele asemenea. Pot rezulta decolorări, deformări sau fisuri.

Utilizatorul poate executa numai lucrarile de intretinere descrise in acest manual de instructiuni. Orice alte lucrari vor fi executate doar de catre centrele de service Makita autorizate.

Curatare

⚠ ATENȚIE:

- Nu introduceti niciodata dispozitivul in apa pentru curatare. Din cand in cand, curatati exteriorul dispozitivului (corpul dispozitivului) folosind o carpa umezita in apa si sapun.

ACCESORII OPTIONALE

⚠ ATENȚIE:

- Este recomandat utilizarea acestor accesorii sau dispozitive impreuna cu echipamentul Makita specificat in acest manual. Utilizarea altor accesorii sau dispozitive pot provoca vatamari corporale grave. Utilizati accesoriile sau dispozitivele numai in scopul propus.

Pentru informatii mai detaliate cu privire la aceste accesorii, va rugam sa consultati centrul local de service Makita.

- Acumulator si incarcator original Makita
- Treped [Partea nr.: GM00002073]

NOTĂ:

- Este posibil ca unele articole din lista sa fie incluse in ambalajul dispozitivului ca accesorii standard. Acestea pot varia in functie de tara.

SLOVENŠČINA (Originalna navodila)

Pojasnilo splošnega prikaza

- | | | |
|------------------------|--------------------|----------------------------|
| 1. Pokrov zaklepanje | 2. Ohišje baterije | 3. Kontrolne lučke |
| 4. Gumb za preverjanje | 5. Stikalo | 6. Izbira načina svetlosti |
| 7. Gumb | | |

SPECIFIKACIJE

Model:	ML003G
LED	20kosov, 12W
Vir energije	14,4 / 18 / 36V DC
Mere (D × Š × V)	249 mm × 298 mm × 280 mm
Neto teža	3,4 kg
Območje za sprejem tlaka	0,06 m ²
Stopnja zaščite	IP65

- Specifikacije se med državami lahko razlikujejo.
- Mere so v spuščnem položaju ročaja.
- Teža ne vključuje vložka za baterijo.
- Zaradi našega stalnega programa raziskav in razvoja se lahko specifikacije v tem dokumentu spremenijo brez predhodnega obvestila.

Veljavna baterija in čas delovanja

Napetost	Veljavna baterija	Čas delovanja (približno)	
		Visoko	Nizko
14,4V	BL1415N	1,6 ur	4,0 ur
	BL1430B	3,0 ur	8,0 ur
	BL1440	4,0 ur	10 ur
	BL1460B	5,5 ur	13 ur
18V	BL1815N	2,0 ur	5,0 ur
	BL1820B	2,9 ur	7,0 ur
	BL1830B	4,0 ur	9,0 ur
	BL1840B	5,5 ur	13 ur
	BL1850B	7,0 ur	17 ur
	BL1860B	8,5 ur	21 ur
36V	BL4020	5,0 ur	12 ur
	BL4025	6,0 ur	14 ur
	BL4040	10 ur	22 ur
	BL4050F	13 ur	30 ur

- Nekateri zgoraj naštetih vložki za baterije morda niso na voljo, odvisno od države, v kateri prebivate.
- Delovni čas se lahko razlikuje glede na vrsto baterije, stanje polnjenja in pogoje uporabe.

⚠ OPOZORILO: Uporabljajte le zgoraj navedene vložke za baterije. Uporaba drugih kartuš za baterije lahko povzroči poškodbe in / ali požar.

Simboli

Simboli, ki jih uporabljata oprema, so prikazani spodaj. Pred uporabo se prepričajte, da razumete njihov pomen.



- Preberite navodila za uporabo.



- Velja samo za države EU. Zaradi prisotnosti škodljivih komponent v opremi lahko rabljena električna in elektronska oprema akumulirajo in baterije negativno vplivajo na okolje in zdravje ljudi. Elektronskih naprav ali baterij ne odvrzite skupaj z gospodinjstvi odpadki! V skladu z evropskimi direktivami je treba odpadno električno in elektronsko opremo ter akumulacije, akumulacije in izrabljene akumulacije in akumulacije ter njihove spremembe domačih zakonov, odpadno električno opremo, akumulacije in akumulacije hraniti ločeno in jih odpeljati na ločena zbirna mesta. Prosimo, ravnajte v skladu s predpisi o varstvu okolja. To označuje simbol prečrtanega smetnjaka na kolesih, nameščen na opremo.



- Optično sevanje (ultravijolično in infrardeče). Zmanjšajte stik z očmi ali kožo.



- Ne strmite se v delujočo svetilko.



- Uporabite ustrezno zaščito ali zaščito za oči.



- Prosimo, bodite posebej pozorni!

POMEMBNA VARNOSTNA NAVODILA

⚠ OPOZORILO: Pri uporabi naprav je treba vedno upoštevati osnovne varnostne ukrepe za zmanjšanje nevarnosti požara, električnega udara in telesnih poškodb, vključno z naslednjim:

PREBERITE VSA NAVODILA.

1. Ne glejte v svetlobo ali izpostavljajte oči svetlobi. Pride lahko do poškodb oči.
2. Svetilke ne pokrivajte s krpo, kartonom in podobno. V nasprotnem primeru lahko to povzroči požar.
3. Ne izpostavljajte ga dežju in snegu. Ne perite ga v vodi.
4. Ne dotikajte se notranjosti naprave s pinceto, kovinskim orodjem itd.
5. Kadar naprave ne uporabljate, jo vedno izklopite in odstranite vložek za baterije.

6. Pazite, da naprava ne bo podvržena udarcem zaradi padcev, trkov itd.
7. Varnostne informacije za prenosne svetilke z baterijami.
 - Odlaganje baterije mora biti v skladu s krajevnimi predpisi, ki obravnavajo odlaganje nevarnih snovi.
 - Baterije ne sežigajte.
8. Dodatne informacije za svetilke.
 - Izvor svetlobe v tej svetilki lahko zamenja le proizvajalec ali njegov servisni zastopnik ali podobno kvalificirana oseba.
9. Uporaba in nega baterijskega orodja.
 - **OPOZORILO:** Preberite vsa varnostna opozorila in navodila. Neupoštevanje opozoril in navodil lahko povzroči električni udar, požar, in/ali resno poškodbo.
 - Izogibajte se nenamernemu vklopu orodja. Prepričajte se, da je stikalo izklopljeno, preden v orodje vstavite baterijski vložek, jo poberete ali prestavite. Pri nošnji naprave s prstom postavljenim na stikalu za vklop, oziroma pri polnjenju naprave z vklopljenim stikalom, lahko pride do nesreč.
 - Pred nastavljanjem, zamenjavo dodatkov ali skladiščenjem naprave odstranite baterijski vložek. Takšni preventivni varnostni ukrepi zmanjšajo tveganje nenamernega vklopa naprave.
 - Polnite le z napajalnikom, ki ga določi proizvajalec. Napajalnik, primeren za eno vrsto baterijskega vložka, predstavlja nevarnost požara, če ga uporabljate z drugim baterijskim vložkom.
 - Naprave uporabljajte le s predpisanimi baterijskimi vložki. Uporaba drugih baterijskih vložkov lahko predstavlja nevarnost poškodb in požara.
 - Ko baterijskega vložka ne uporabljate, ga varujte pred stikom z drugimi kovinskimi predmeti, kot so sponke, kovanci, ključji, žebelji, vijaki ali drugi majhni kovinski predmeti, ki lahko vzpostavijo povezavo med enim in drugim polom. Kratek stik sponk akumulacije lahko povzroči opekline ali požar.
 - Pri preobremenitvi baterije lahko iz nje brizgne tekočina, katere se ne smete dotikati. Če neugodno pridete v oči, poiščite zdravniško pomoč. Tekočina, ki brizgne iz baterije, lahko povzroči draženje ali opekline.
 - Ne uporabljajte baterijskega vložka ali naprave, ki je poškodovana ali spremenjena. Poškodovane ali spremenjene baterije lahko imajo nepredvidljivo vedenje, kar lahko privede do požara, eksplozije ali nevarnosti poškodb.
 - Ne izpostavljajte baterijskega vložka ali naprave ognju ali prekomerni temperaturi. Izpostavljanje ognju ali temperaturam nad 130 °C (265 °F) lahko povzroči eksplozijo.
 - Upoštevajte vsa navodila za polnjenje in ne polnite baterijskega vložka na temperaturi, ki je izven predpisanih omejitev v teh navodilih. Nepravilno polnjenje ali pri temperaturi izven določenega obsega lahko poškoduje baterijo in poveča nevarnost požara.
 - Servis naj opravi usposobljen popravilavec, ki lahko uporabi samo originalne nadomestne dele. To bo zagotovilo, da se ohranja varnost naprave.
 - Naprave ali baterijskega vložka ne poskušajte spreminjati ali popravljati, razen kot je navedeno v navodilih za uporabo in nego.

10. Pomembna varnostna navodila za ohišje akumulatorja.

- Preden uporabite vložek za baterije, preberite vsa navodila in previdnostne oznake na (1) polnilniku, (2) bateriji in (3) izdelku, ki uporablja baterijo.
- Vložka za baterije ne razstavljajte ali spreminjajte nedovoljeno. Lahko privede do požara, prekomerne vročine ali eksplozije.
- Če se čas delovanja občutno skrajša, uporabo takoj prenehajte. To lahko povzroči nevarnost pregrevanja, možne opekline in celo eksplozijo.
- Če elektrolit pride v oči, jih izperite s čisto vodo in takoj poiščite zdravniško pomoč. Lahko povzroči izgubo vida.
- Ne povzročite kratkega stika vložka za baterije.
- Orodja in vložka za baterije ne uporabljajte in ne hranite na mestih, kjer lahko temperatura doseže ali preseže 50 °C (122 °F).
- Ne približajte, ne režite, ne drobite, ne mečite, ne spuščajte vložka za baterije in ne udarjate s trdim predmetom v vložek. Takšno ravnanje lahko privede do požara, prekomerne vročine ali eksplozije.
- Ne uporabljajte poškodovane baterije.
- Priložena litij-ionska baterija mora ustrezati zahtevam "predpisov o nevarnem blagu".
Na primer pri komercialnem prevozu morajo tretje osebe upoštevati posebne zahteve špediterjev glede pakiranja in označevanja. Za pripravo pošiljke je potrebno posvetovanje s strokovnjakom za nevarne snovi. Upoštevajte tudi podrobnejše nacionalne predpise. Odprte kontakte prelepite ali zavarujte in pripravite baterijo tako, da se v embalaži ne more premikati.
- Baterije uporabljajte samo z izdelki, ki jih je določil proizvajalec Makita. Nameščanje baterij na neskladne izdelke lahko povzroči požar, prekomerno greje, eksplozijo ali uhajanje elektrolita.
- Če orodja dlje časa ne uporabljate, odstranite baterijo iz orodja.
- Med in po uporabi se lahko vložek za baterije segreje, kar lahko vodi do opeklin ali opeklin nizke temperature. Bodite pozorni na ravnanje z vročimi vložki.
- Ne dotikajte se sponke orodja takoj po uporabi, saj se lahko dovolj segreje, da povzroči opekline.
- Ne dovolite, da bi se v sponke, odprtine in utore vložka ujeli drobci, prah ali prst. Posledica tega je lahko slaba zmogljivost ali okvara orodja ali vložka.
- Če orodje ne podpira uporabe v bližini visokonapetostnih električnih vodov, vložka za baterije ne uporabljajte v bližini visokonapetostnih električnih vodov. To lahko privede do nepravilnega delovanja ali okvare orodja ali vložka.
- Baterijo hranite stran od otrok.
- 11. Nasveti za vzdrževanje maksimalne življenjske dobe baterije.
- Vložek za baterije napolnite, preden se popolnoma izprazni. Vedno prekinite delovanje orodja in napolnite vložek za baterije, ko opazite zmanjšano moč orodja.
- Nikoli ne polnite popolnoma napolnjenega vložka za baterije. Prekomerno polnjenje skrajša delovno dobo baterije.
- Polnite vložek za baterije pri sobni temperaturi 10 °C - 40 °C (50 °F - 104 °F). Pred polnjenjem počakajte, da se vroč vložek za baterije ohladi.
- Če vložka ne uporabljate, ga odstranite iz orodja ali polnilca.
- Vložek za baterije napolnite, če ga dalj časa ne uporabljate (več kot šest mesecev).

⚠ POZOR: Uporabljajte samo originalne baterije Makita. Uporaba neoriginalnih baterij Makita ali spremenjenih baterij lahko povzroči, da baterija počli, kar povzroči požar, telesne poškodbe in škodo. Prav tako bo to razveljavilo garancijo Makita za orodje in polnilnik Makita.

Vsa opozorila in navodila shranite za poznejšo uporabo.

FUNKCIONALNI OPIS

⚠ POZOR:

- Vedno se prepričajte, da je naprava izklopljena in da je vložek za baterije odstranjen, preden nastavljate ali preverjate delovanje naprave.

Nameščanje ali odstranjevanje vložka za baterije

⚠ POZOR:

- **Ko nameščate ali odstranjujete ohišje za baterije, trdno pritrite napravo in ohišje za baterije.**
Če naprave in vložka za baterije ne boste trdno držali, lahko zdrsne z rok, kar povzroči poškodbe naprave in vložka za baterije ter poškodbe oseb.
- Ko vstavljate škatlo za baterijami, pazite, da ne stisnete prstov med napravo in škatlo za baterije; ko zapirate pokrov baterije, ne polagajte prstov med napravo in škatlo za baterije.

Če želite namestiti ohišje baterije, spustite zaklep pokrova in nato odprite pokrov baterije. (**Fig. 1**)
Vstavite škatlo za baterije. Poravnajte jezičke na bateriji z režami na ohišju in jo potisnite na svoje mesto. Vstavite ga do konca, dokler se z majhnim klikom ne zaskoči na mestu. Če na zgornji strani gumba vidite rdeči pokazatelj, ta ni popolnoma zaklenjen. Nato zaprite pokrov baterije. Če želite odstraniti baterijski vložek, ga potisnite iz orodja, medtem ko drsite gumb na sprednji strani vložka. (**Fig. 2**)

⚠ POZOR:

- Vedno namestite škatlo za baterije na svoje mesto. V nasprotnem primeru lahko slučajno pade iz naprave in poškoduje vas ali osebe okoli vas.
- Vložka za baterije ne vstavljajte s silo. Če vložek v napravo ne zdrsi zlahka, ga ne vstavljate pravilno.

Navedite preostalo kapaciteto baterije (Fig. 3)

(Velja samo za škatlo za baterije z indikatorjem)
Pritisnite gumb za preverjanje na vložku za baterije, da preverite preostalo zmogljivost baterije. Lučke pokazatelja zasvetijo za nekaj sekund.

Kontrolne lučke			Preostala zmogljivost
Osvetliti	Izklopljeno	Utripa	
			75% do 100%
			50% do 75%
			25% do 50%
			0% do 25%
			Napolnite baterijo.
			Baterija je morda pokvarjena.

OPOMBA:

- Glede na pogoje uporabe in temperaturo okolice se lahko indikacija nekoliko razlikuje od dejanske zmogljivosti.
- Prva (skrajno leva) kontrolna lučka bo utripala ob delovanju sistema za zaščito baterije.

Uporaba neoriginalnih baterij Makita ali spremenjenih baterij razveljavi garancijo za Makitine naprave in polnilnike Makita.

Vklopite izbiro načina osvetlitve in svetlosti (Fig. 4)

1. Stikalo: Enkrat pritisnite stikalo in lučka zasveti (enak način svetlosti kot prejšnja nastavitve). Ponovno pritisnite stikalo in lučka ugasne.
2. Izbiro načina svetlosti: Vrstni red svetlosti je: Visoki način / Nizki način / Visok način za vsak pritisk, ko lučka sveti.

Sistem zaščite akumulatorja (Fig. 5)

Naprava je opremljena z zaščitnim sistemom za podaljšanje življenjske dobe baterije. Ko se baterija skoraj izprazni, LED lučka ugasne, kot je prikazano na sliki, je le ena LED lučka. Nato približno pet do deset minut sistem samodejno prekine napajanje.

DELOVANJE

⚠ POZOR:

- Ta izdelek vedno postavite na stabilno mesto. V nasprotnem primeru lahko povzroči padec.

Prilagodite kot svetlobe (Fig. 6)

Odvijte gumba na obeh straneh. Prilagodite kot svetlobe (območje nastavitve je 240°). Nato gumb ponovno privijte.

⚠ POZOR:

Pri nastavljanju kota svetlobe pazite, da ne stisnete prstov.

Uporaba s stojalom (dodatna oprema)

⚠ POZOR:

- Preden jih uporabite s svetilko, natančno preberite priročnik za dodatno opremo.
- Luč lahko namestite na stojalo za lažje upravljanje. (Fig. 7)

⚠ POZOR:

- Ko nameščate napravo na stativ, pazite, da je ne spustite.
- Stojalo postavite na ravno in stabilno površino, da preprečite padec.
- Noge stojala maksimalno iztegnite.
- Če piha močan veter, ne uporabljajte stativa.
- Prepričajte se, da je naprava varno pritrjena na stojalo.
- Ko nosite stojalo ali zložite noge stojala, odstranite napravo.
- Ko zapirate stativ, pazite, da ga noge ne ujamejo za noge.

VZDRŽEVANJE

⚠ POZOR:

- Vedno se pripravite, da je orodje izklopljeno, izključeno iz električnega omrežja in da je vložek za baterije odstranjen, preden izvajate pregled ali vzdrževanje.
- Nikoli ne uporabljajte bencina, benzena, redčila, alkohola in podobnega. Posledica je lahko razbarvanje, deformacije ali razpoke.

Uporabnik lahko izvaja samo vzdrževalna dela, opisana v teh navodilih. Vsa druga dela mora opraviti pooblaščen servisni center Makita.

Čiščenje

⚠ POZOR:

- Opreme nikoli ne izpirajte z vodo.
- Za brisanje zunanje strani naprave (glavnega dela naprave) vedno uporabite krpo, namočeno v milnico.

NEOBVEZNI DODATKI

⚠ POZOR:

- Priporočljivo je, da to dodatno opremo uporabljate z opremo Makita, navedeno v tem priročniku. Uporaba katere koli druge opreme lahko povzroči telesne poškodbe. Pripomočke ali nastavke uporabljajte samo za navedeni namen.

Če potrebujete pomoč pri podrobnejših informacijah o tej dodatni opremi, se obrnite na lokalni servisni center Makita.

- Originalna baterija in polnilnik Makita
- Stativ [Številka dela: GM00002073]

OPOMBA:

- Nekateri predmeti s seznama so lahko vključeni v paket naprave kot standardna oprema. Oni se med državami lahko razlikujejo.

SHQIP (Udhëzimet origjinale)

Shpjegim i pamjes së përgjithshme

- | | | |
|------------------------|-----------------------|------------------------------------|
| 1. Bravë mbulesë | 2. Mbulesa e baterisë | 3. Dritat treguese |
| 4. Butoni i kontrollit | 5. Switch | 6. Zgjedhja e mënyrës së ndriçimit |
| 7. Çelës | | |

SPECIFIKIME

Modeli:	ML003G
LED	20 copë, 12W
Burimi i energjisë	14,4 / 18 / 36V DC
Përmasat (Gj × Gj × L)	249 mm × 298 mm × 280 mm
Pesha neto	3,4 kg
Zona e marrjes së presionit	0,06 m ²
Shkalla e mbrojtjes	IP65

- Specifikimet mund të ndryshojnë nga një vend në tjetrin.
- Madhësia është në pozicionin e ulur të dorezës.
- Pesha nuk përfshin kutinë e baterisë.
- Për shkak të programit tonë të vazhdueshëm të kërkimit dhe zhvillimit, specifikimet këtu mund të ndryshojnë pa paralajmërim.

Fisheku i baterisë i zbatueshëm dhe koha e funksionimit

Tensioni	Fishek baterie i zbatueshëm	Koha e punës (Përafërsisht)	
		I lartë	I ulët
14,4V	BL1415N	1,6 orë	4,0 orë
	BL1430B	3,0 orë	8,0 orë
	BL1440	4,0 orë	10 orë
	BL1460B	5,5 orë	13 orë
18V	BL1815N	2,0 orë	5,0 orë
	BL1820B	2,9 orë	7,0 orë
	BL1830B	4,0 orë	9,0 orë
	BL1840B	5,5 orë	13 orë
	BL1850B	7,0 orë	17 orë
	BL1860B	8,5 orë	21 orë
36V	BL4020	5,0 orë	12 orë
	BL4025	6,0 orë	14 orë
	BL4040	10 orë	22 orë
	BL4050F	13 orë	30 orë

- Disa prej bateritë të listuara më lart mund të mos jenë të disponueshme në varësi të rajonit tuaj të banimit.
- Në varësi të llojit të baterisë, statusit të karikimit dhe kushteve të përdorimit, orët e punës mund të ndryshojnë.

⚠ PARALAJMËRIM: Përdorni vetëm bateritë e listuara më lart. Përdorimi i çdo fisheku tjetër të baterisë mund të shkaktojë lëndime dhe / ose zjarr.

Simbolet

Më poshtë tregojnë simbolet e përdorura për pajisjet. Sigurohuni që e kuptoni kuptimin e tyre para përdorimit.



- Lexoni manualin e udhëzimeve.



- E zbatueshme vetëm për vendet e BE-së. Për shkak të pranisë së përbërësve të dëmshëm në pajisje, pajisjet elektrike dhe elektronike të mbetjeve, akumulatorët dhe bateritë mund të kenë një ndikim negativ në mjedis dhe shëndetin e njeriut. Mos hidhni pajisjet elektronike ose bateritë së bashku me mbeturinat shtëpiake! Sipas direktivave evropiane për mbeturinat e pajisjeve elektrike dhe elektronike dhe baterive të magazinimit, baterive të magazinimit dhe baterive të përdorura dhe baterive të magazinimit, si dhe ndryshimet e tyre në ligjet e brendshme, pajisjet elektrike të mbeturinave, bateritë e ruajtjes dhe bateritë e magazinimit duhet të ruhen ndaras dhe të transportohen në një pikë të veçantë grumbullimi. Të veprojnë në përputhje me rregulloret e mbrojtjes së mjedisit. Kjo tregohet nga simboli i një kutie me rrota të vendosura në pajisje.



- Rrezatimi Optik (UV dhe IR). Minimizoni ekspozimin ndaj syve ose lëkurës.



- Mos ia ngulni sytë llambës.



- Përdorni mbrojtjen e duhur ose mbrojtjen e syve.



- Kini kujdes dhe vëmendje të veçantë!

UDHËZIME TË RËNDËSISHME PËR SIGURINË

⚠ PARALAJMËRIM: Kur përdorni pajisje, duhet të ndiqen gjithmonë masat paraprake themelore të sigurisë për të zvogëluar rrezikun nga zjarri, goditjen elektrike dhe lëndimin personal, përfshirë këtu:

LEXONI TË GJITHA UDHËZIMET.

1. Mos shikoni drejt dritës dhe mos e drejtoni dritën drejt syve. Mund të dëmtoni sytë.
2. Mos e mbulonit llambën me rroba ose kartonë etj, përndryshe mund të shkaktojë flakë.
3. Mos e ekspozoni ndaj shiut ose borës. Mos e lani në ujë.
4. Mos prekni në pjesën e brendshme të pajisjes me pinca, vegla metalike etj.
5. Kur pajisja nuk është në përdorim, gjithmonë fikeni dhe hiqni baterinë nga pajisja.

6. Mos shkaktoni goditje të pajisjes nga rrezimet, përplasjet etj.
7. Informacione sigurie për ndriçuesit portativë me bateri.
 - Flakja e baterisë së përdorur duhet të bëhet në përputhje me rregulloret lokale që trajtojnë hedhjen e materialeve të rrezikshme.
 - Mos i vini flakën baterisë.
8. Informacione shtesë për ndriçuesit.
 - Burimi i dritës i këtij ndriçuesi zëvendësohet vetëm nga prodhuesi ose agjenti i tij i shërbimit ose nga një person i ngjashëm i kualifikuar.
9. Përdorimi dhe kujdesi për veglën me bateri.
 - **PARALAJMËRIM:** Lexoni të gjitha udhëzimet dhe paralajmërimet për sigurinë. Mosrespektimi i paralajmërimeve dhe udhëzimeve mund të shkaktojë goditje elektrike, zjarr dhe/ose lëndime të rënda.
 - Parandaloni ndezjen e paqëllimtë. Sigurohuni që çelësi të jetë në pozicionin e fikjes para se të vendosni paketën e baterisë, të ngrini ose mbani pajisjen. Mbjajta e pajisjes me gishtin tuaj në çelës ose pajisjen energjetike që ka çelësin të ndezur bëhet shkak për aksidente.
 - Shkëputni paketën e baterisë nga pajisja përpara se të bëni ndonjë rregullim, ndërrim të aksesorëve ose magazinimin e pajisjes. Këto masa parandaluese të sigurisë zvogëlojnë rrezikun e ndezjes së pajisjes aksidentalisht.
 - Karikojeni vetëm me karikuesin e specifikuar nga prodhuesi. Një karikues i përshtatshëm për një lloj pakete baterie mund të krijojë rrezik zjarri kur përdoret me një tjetër paketë baterie.
 - Përdorni pajisje vetëm me paketa baterie të përcaktuara posaçërisht. Përdorimi i çdo tjetër pakete baterie mund të krijojë rrezik lëndimi dhe zjarri.
 - Kur bateria nuk është në përdorim, mbajeni larg nga objektet e tjera metalike, si kapëse letre, monedha, çelësa, gozhdë, vida ose objekte të tjera të vogla metalike, të cilat mund të bëjnë lidhje nga një terminal në tjetrin. Shkurtimi i terminaleve të baterisë së bashku mund të shkaktojë djegie ose zjarr.
 - Në kushte abuzive, lëngu mund të nxirret nga bateria; shmangni kontaktin me të. Nëse kontakti ndodh rastësisht, shpëlajeni me ujë. Nëse lëngu bie në kontakt me sytë, kërkoni ndihmë mjekësore krahas kësaj. Lëngu i nxjerrë nga bateria mund të shkaktojë acarim ose djegie.
 - Mos përdorni një paketë baterie ose pajisje që është e dëmtuar ose modifikuar. Bateritë e dëmtuara ose të modifikuara mund të shfaqin sjellje të paparashikueshme që rezultojnë në zjarr, shpërthim ose rrezik dëmtimi.
 - Mos e ekspozoni një paketë baterie ose pajisje ndaj zjarrit ose temperaturës së tepruar. Ekspozimi ndaj zjarrit ose temperaturës mbi 130 °C (265 °F) mund të shkaktojë shpërthim.
 - Ndiqni të gjitha udhëzimet e karikimit dhe mos e karikoni paketën e baterisë ose pajisjen jashtë gamës së temperaturës, të specifikuar në udhëzime. Karikimi i gabuar ose në temperatura jashtë fufijve të caktuar mund të dëmtojë baterinë dhe të rrisë rrezikun e zjarrit.
 - Bëni që shërbimi të kryhet nga një riparues i kualifikuar duke përdorur vetëm pjesë këmbimi identike. Kjo siguron që siguria e produktit të ruhet.
 - Mos modifikoni ose të përpriqeni të rregulloni pajisjen apo paketën e baterisë, përveç siç tregohet në udhëzimet për përdorim dhe kujdes.

10. Udhëzime të rëndësishme sigurie për fishekët e baterisë.
 - Para se të përdorni baterinë, lexoni të gjitha udhëzimet dhe shenjat paralajmëruese mbi (1) karikuesin e baterisë, (2) baterinë dhe (3) produktin që përdor baterinë.
 - Mos e çmontoni ose ndërhyri te bateria. Kjo mund të shkaktojë zjarr, nxehtësi të lartë ose shpërthim.
 - Nëse koha e funksionimit është bërë shumë më e shkurtër, ndaloni menjëherë punën. Mund të rezultojë në rrezik të mbinxehjes, dëgjie të mundshme, madje edhe në shpërthim.
 - Nëse elektrolitet futet në sytë tuaj, shpëljajini me ujë të pastër dhe menjëherë kërkoni kujdes mjekësor. Mund të rezultojë në humbjen e shikimit tuaj.
 - Mos bëni qark të shkurtër me baterinë.
 - Mos e mbani dhe mos e përdorni veglën dhe baterinë në vende ku temperatura mund të arrijë ose të tejkalojë 50 °C (122 °F).
 - Mos e shpini, prisni, shtypni, hidhni, rrëzoni baterinë dhe mos e përplasni baterinë me një objekt të fortë. Një sjellje e tillë mund të shkaktojë zjarr, nxehtësi të lartë ose shpërthim.
 - Mos përdorni një bateri të dëmtuar.
 - Bateria e bashkëngjitur litium-jon duhet të plotësojë kërkesat e Rregullores së Mallrave të Rrezikshëm. Për transportin komercial, për shembull, palët e treta duhet të jenë në përputhje me kërkesat e veçanta të transportuesve të mallrave në paketim dhe etiketim. Për përgatitjen e transportimit të artikullit, kërkohet konsultimi me një ekspert për materiale të rrezikshme. Ju lutemi respektoni rregullat kombëtare ndoshta më të detajuara. Ngjisni me shirit ngjites ose mbulonit kontaktet e hapura dhe paketonit baterinë në atë mënyrë që të mos lëvizë në paketim.
 - Përdorni bateritë vetëm me produktet e specifikuar nga Makita. Instalimi i baterive në produkte jo në përputhje mund të rezultojë në zjarr, mbinxehje, shpërthim ose rrjedhje të elektrolitit.
 - Nëse vegla nuk përdoret për një periudhë kohore të gjatë, bateria duhet të hiqet nga vegla.
 - Gjatë dhe pas përdorimit, bateria mund të nxeht, gjë që mund të shkaktojë dëgjie nga temperatura e lartë ose edhe e ulët. Tregoni kujdes gjatë manovrimit të baterive të nxehta.
 - Mos e prekni terminalin e veglës menjëherë pas përdorimit pasi mund të nxeht sa të shkaktojë dëgjie.
 - Mos lejoni ashkla, pluhura ose dhera të mbetura në terminale, vrima dhe kanale të baterisë. Kjo mund të shkaktojë rendiment të ulët ose shkatërrim të veglës ose baterisë.
 - Përveçse nëse vegla mbështet përdorimin në afërsi të linjave elektrike me voltazh të lartë, mos e përdorni baterinë në afërsi të linjave elektrike me voltazh të lartë. Kjo mund të shkaktojë defekt ose shkatërrim të veglës ose baterisë.
 - Mbajeni baterinë larg nga fëmijët.
11. Këshilla për ruajtje të jetëgjatësisë maksimale të baterisë.
 - Karikoni baterinë para se të shkarkohet plotësisht. Ndaloni gjithmonë përdorimin e veglës dhe karikoni baterinë kur vini re një ulje të fuqisë së veglës.
 - Asnjëherë mos karikoni një bateri të karikuar plotësisht. Mbiaktiviteti shkurtor jetëgjatësinë e shërbimit të baterisë.
 - Karikoni baterinë në temperaturën e dhomës në 10 °C - 40 °C (50 °F - 104 °F). Lëreni që bateria e nxehtë të ftohet para se ta karikoni.
 - Kur nuk e përdorni baterinë, hiqeni atë nga vegla ose karikuesi.
 - Karikoni baterinë nëse nuk e përdorni për një periudhë të gjatë (më shumë se gjashtë muaj).

△ KUJDES: Përdorni vetëm bateri origjinale Makita. Përdorimi i baterive jo origjinale Makita ose baterive që janë ndryshuar, mund të rezultojë në shpërthim e baterisë duke shkaktuar zjarr, lëndim personal dhe dëmtim. Gjithashtu do të anulohë garancinë e Makita për veglën dhe karikuesin Makita.

Ruani të gjitha paralajmërimet dhe udhëzimet për referencë në të ardhmen.

PËRSHKRIMI FUNKSIONAL

△ KUJDES:

- Gjithmonë sigurohuni që pajisja të jetë e fikur dhe bateria të jetë hequr përpara se ta rregulloni ose kontrolloni funksionin në pajisje.

Instalimi ose heqja e baterisë

△ KUJDES:

- **Kur instaloni ose hiqni kutinë e baterisë, mbani fort pajisjen dhe kutinë e baterisë.** Mosmbajta fort e pajisjes dhe baterisë mund të bëjë që të rrëshqasin nga duart tuaja dhe të rezultojë në dëmtimin e pajisjes dhe baterisë, si dhe në lëndim personal.
- Kur instaloni kutinë e baterisë, kini kujdes që të mos mbërtheni gishtat midis pajisjes dhe kutisë së baterisë; kur mbyllni kapakun e baterisë, mos i vendosni gishtat midis pajisjes dhe kutisë së baterisë.

Për të instaluar kutinë e baterisë, lëshoni bllokimin e kapakut dhe më pas hapni mbulesën e baterisë. **(Fig. 1)** Vendosni fishekun e baterisë. Përputheni gjuhëzën e baterisë me kanalin e kasës dhe vendoseni me rrëshqitje. Futeni deri në fund derisa të bllokohet në vend me një klikim të vogël. Nëse mund të shihni treguesin e kuq në anën e sipërme të butonit, nuk është kyçur plotësisht. Pastaj mbyllni mbulesën e baterisë. Për të hequr fishekun e baterisë, rrëshqiteni atë nga mjetei ndërsa rrëshqisni butonin në pjesën e përparme të fishekut. **(Fig. 2)**

△ KUJDES:

- Gjithmonë instaloni kutinë e baterisë plotësisht në vend. Nëse jo, mund të bjerë aksidentalisht nga pajisja, duke shkaktuar lëndimin tuaj ose të dikujt përreth jush.
- Mos instaloni baterinë me forcë: Nëse bateria nuk rrëshqet lehtë, nuk po futet siç duhet.

Duke treguar kapacitetin e mbetur të baterisë (Fig. 3)

(Vetëm për fishekët e baterisë me treguesin)

Shtypni butonin e kontrollit në bateri për të treguar kapacitetin e mbetur të baterisë. Llambat treguese ndizen për disa sekonda.

Dritat treguese			Kapaciteti i mbetur
Ndizet	Fikur	Ndezje	
■ ■ ■ ■	□ □ □ □	▬	75% deri 100%
■ ■ ■ □	□ □ □ □	▬	50% deri 75%
■ ■ □ □	□ □ □ □	▬	25% deri 50%
■ □ □ □	□ □ □ □	▬	0% deri 25%
▬ □ □ □	□ □ □ □	▬	Mbush baterinë.
■ ■ □ □	□ □ □ □	▬	Bateria mund të ketë mosfunksionuar.

SHËNIM:

- Në varësi të kushteve të përdorimit dhe temperaturës së ambientit, treguesi mund të jetë paksa i ndryshëm nga kapaciteti aktual.
- Llamba e parë treguese (e fundit majtas) do të pulsojë kur është në funksionim sistemi i mbrojtjes së baterisë.

Përdorimi i baterive jo-origjinale Makita ose baterive të modifikuara do të shfuqzojë garancinë e pajisjeve dhe ngarkuesve të Makita-s.

Aktivizoni zgjedhjen e mënyrës së dritës dhe shkëlqimit (Figura 4)

- Switch: Shtypni një herë ndërprerësin, dhe treguesi do të ndizet (e njëjta mënyrë shkëlqimi me cilësimin e mëparshëm). Shtypni përsëri çelësin, drita fiket.
- Zgjedhja e mënyrës së ndriçimit: Sekuenca e ndriçimit është: Modaliteti i dritës së lartë / dritës së ulët / dritës së lartë.

Sistemi i mbrojtjes së baterisë (Fig. 5)

Pajisja është e pajisur me një sistem mbrojtjeje të baterisë për të zgjatur jetën e baterisë. Kur energjia e baterisë bëhet e ulët, dritat LED janë të fikura, përveç një drite LED, siç tregohet në figurë. Pastaj rreth pesë deri në dhjetë minuta, sistemi automatikisht do të ndërpresë energjinë.

OPERACIONI

△ KUJDES:

- Gjithmonë vendoseni këtë produkt në një vend të qëndrueshëm. Përndryshe, mund të shkaktojë një aksident në vjeshtë.

Rregulloni këndin e dritës (Figura 6)

Liroj çelësat në të dy anët. Rregulloni këndin e dritës (diapazoni i rregullimit është 240°). Pastaj shtrengoni përsëri butonin.

△ KUJDES:

Kur rregulloni këndin e dritës, kini kujdes që të mos mbërtheni gishtat.

Përdorni me trekëmbësh (aksesor opsional)

△ KUJDES:

- Para se t'i përdorni me llambën, ju lutemi lexoni me kujdes manualin e aksesoreve.
- Mund ta vendosni dritën mbi një trekëmbësh për funksionim të lehtë. (Fig. 7)

△ KUJDES:

- Kur instaloni pajisjen në një trekëmbësh, kini kujdes që të mos e lëshoni pajisjen.
- Vendosni trekëmbëshin në një sipërfaqe të njëtrajtshme dhe të qëndrueshme për të parandaluar rënien.
- Përhapi këmbët e trekëmbëshit në maksimum.
- Mos përdorni trekëmbëshin nëse era është e fortë.
- Sigurohuni që pajisja të jetë e lidhur mirë në trekëmbësh.
- Kur mbani një trekëmbësh ose kur palosni këmbët e një trekëmbësh, hiqni pajisjen.
- Kur mbyllni trekëmbëshin, ki kujdes që të mos të kapin këmbët e trekëmbëshit.

MIRËMBAJTJA

△ KUJDES:

- Sigurohuni gjithmonë që pajisja të jetë e fikur dhe bateria të jetë e hequr para se të përpiqeni të kryeni mirëmbajtjen ose inspektimin e saj.
- Asnjëherë mos përdorni benzinë, vajguri, hollues, alkoool ose të ngjashme. Si rezultat mund të ketë çngjyrosje, deformim ose çarje.

Përdoruesi mund të kryejë vetëm punën e mirëmbajtjes të përkrahur në këtë manual. Çdo punë tjetër duhet të kryhet nga qendra e autorizuar e shërbimit Makita.

Pastrimi

△ KUJDES:

- Kurrë mos e lani pajisjen në ujë.
- Gjithmonë përdorni një leckë të zhytur në ujë me sapun për të fshirë pjesën e jashtme të pajisjes (trupi kryesor i pajisjes).

AKSESOR OPSIONAL

△ KUJDES:

- Rekomandohet të përdorni këto pajisje ose pajisje me pajisjet Makita të specifikuar në këtë manual. Përdorimi i ndonjë pajisje tjetër mund të shkaktojë dëmtime personale. Përdorni vetëm bashkëngjitje ose bashkëngjitje për qëllimin e tyre të synuar.

Nëse keni nevojë për ndihmë me informacione më të hollësishme në lidhje me këto pajisje, ju lutemi këshillohuni me qendrën tuaj lokale të shërbimit Makita.

- Bateri dhe karikues origjinal Makita
- Tripod [Pjesa Nr: GM00002073]

SHËNIM:

- Disa artikuj në listë mund të përfshihen në paketën e pajisjeve si pajisje standarde. Specifikimet mund të ndryshojnë nga një vend në tjetrin.

БЪЛГАРСКИ (Оригинални инструкции)

Обяснение на общия изглед

1. Заклучване на капака
2. Капак на батерията
3. Индикаторни лампи
4. Бутон за проверка
5. Превключване
6. Избора на яркост режим
7. Копче

СПЕЦИФИКАЦИИ

Модел:	ML003G
LED	20бр., 12W
Източник на захранване	14,4/18/36V DC
Размери (Д × Ш × В)	249 mm × 298 mm × 280 mm
Нето тегло	3,4 kg
Зона за получаване на налягане	0,06 m ²
Степен на защита	IP65

- Спецификациите могат да се различават в различните държави.
- Размерите са със спуснато положение на дръжката.
- Теглото не включва модули на батерии.
- Поради постоянната ни програма за проучвания и разработки, спецификациите, описани тук, подлежат на промяна без предизвестие.

Приложима модули на батерии и операционно време

Волтаж	Приложими модули на батерии	Операционно време(приблизително)	
		Високо	Ниско
14,4V	BL1415N	1,6 часа	4,0 часа
	BL1430B	3,0 часа	8,0 часа
	BL1440	4,0 часа	10 часа
	BL1460B	5,5 часа	13 часа
18V	BL1815N	2,0 часа	5,0 часа
	BL1820B	2,9 часа	7,0 часа
	BL1830B	4,0 часа	9,0 часа
	BL1840B	5,5 часа	13 часа
	BL1850B	7,0 часа	17 часа
	BL1860B	8,5 часа	21 часа
36V	BL4020	5,0 часа	12 часа
	BL4025	6,0 часа	14 часа
	BL4040	10 часа	22 часа
	BL4050F	13 часа	30 часа

- Някои от изброените по-горе модули на батерии може да не са налични в зависимост от региона, в който живеете.
- Операционното време може да се различава в зависимост от вида на батерията, състоянието на зареждане и условията на използване.

⚠ ПРЕДУПРЕЖДЕНИЕ: Използвайте само изброените по-горе модули на батерии. Използването на други модули на батерии може да причини нараняване и / или пожар.

СИМВОЛИ

По-долу показва символите, използвани за оборудването.

Уверете се, че разбирате значението им преди употреба.



- Прочетете ръководството с инструкции.



- Само за страните от ЕС Поради наличието на опасните компоненти в оборудването, отпадъчното електрическо и електронно оборудване, акумулаторите и батериите могат да имат отрицателно въздействие върху околната среда и човешкото здраве. Не изхвърляйте електрически и електронни уреди или батерии с битови отпадъци! В съответствие с Европейската директива за отпадъчното електрическо и електронно оборудване и за акумулаторите и батериите и отпадъчните акумулатори и батерии, както и тяхното адаптиране към националното законодателство, отпадъчното електрическо оборудване, батериите и акумулаторите трябва да се съхраняват отделно и да се доставят в отделно събиране за битови отпадъци, работещи в съответствие с разпоредбите за опазване на околната среда. Това се обозначава със символа на зачеркнатия кош за копела, поставен върху оборудването.



- Оптично излъчване (UV и IR). Минимизирайте излагането на очите или кожата.



- Не гледайте директно към работеща лампа.



- Използвайте подходяща защита или предпазване на очите.



- Обърнете особена грижи и внимание

ВАЖНИ ИНСТРУКЦИИ ЗА БЕЗОПАСНОСТ

⚠ ПРЕДУПРЕЖДЕНИЕ: Когато използвате уреди, винаги трябва да се спазват основните мерки за безопасност, за да се намали рискът от пожар, токов удар и телесни повреди, както и следното:

ПРОЧЕТЕТЕ ВСИЧКИ ИНСТРУКЦИИ.

1. Не гледайте директно към светлината и не излагайте очите на светлината. Очите могат да бъдат увредени.
 2. Не покривайте лампата с кърпа или картонена опаковка и т.н. В противен случай е възможна появата на пламък.
 3. Не излагайте на дъжд или сняг. Не измивайте във вода.
 4. Не докосвайте вътрешността на уреда с пинсети, метални инструменти и т.н.
 5. Когато уредът не се използва, винаги го изключвайте и изваждайте модула на батерията от него.
6. Не подлагайте уреда на разтърсване от падане, удари и т.н.
 7. Информация относно безопасността при преносими осветителни тела с батерии.
 - Изхвърлянето на батериите трябва да се извършва съгласно местните закони и наредби относно изхвърлянето на опасни материали.
 - Не изгаряйте батерията.
 8. Допълнителна информация относно осветителни тела.
 - Светлинният източник, съдържащ се в това осветително тяло, се заменя само от производителя или неговия сервизен агент, или подобно квалифицирано лице.
 9. Използване и грижа за инструментите на батерии.
 - **ПРЕДУПРЕЖДЕНИЕ:** Прочетете всички предупреждения за безопасност и инструкции. Неспазването на предупрежденията и инструкциите може да доведе до токов удар, пожар и/или сериозни наранявания.
 - Предотвратете неволно стартиране. Уверете се, че превключвателят е в изключено положение, преди да свържете комплекта батерии, да повдигнете или да пренесете уреда. Носенето на уреда с пръст върху превключвателя или енергизирането на уред с включен превключвател е предпоставка за инциденти.
 - Изключете комплекта батерии от уреда, преди да извършвате каквито и да било настройки, да смените аксесоарите или да оставите уреда за съхранение. Такива превантивни мерки за безопасност намаляват риска от случайни включване на уреда.
 - Презареждайте единствено със зарядното устройство, посочено от производителя. Зарядното устройство, подходящо за един тип комплект батерии, може да създаде риск от пожар, когато се използва с друг комплект батерии.
 - Използвайте уреди само със специално обозначените комплекти батерии. Използването на всякакви други комплекти батерии може да създаде риск от нараняване и пожар.
 - Когато комплектът батерии не се използва, дръжте го далеч от други метални предмети, като кламери, монети, ключове, пирони, винтове или други малки метални предмети, които могат да осъществят връзка между единия и другия терминал. Съсрачаването на клемите на батерията може да причини изгаряния или пожар.
 - При неподходящи условия от батерията може да бъде изхвърлена течност; избягвайте контакт. Ако случайно настъпи контакт, промийте мястото с вода. Ако течността влезе в контакт с очите, потърсете медицинска помощ. Изхвърлената от батерията течност може да причини дразнене или изгаряне.
 - Не използвайте повреден или модифициран уред или комплект батерии. Повредените или модифицирани батерии могат да проявят непредвидимо поведение, което да доведе до пожар, експлозия или риск от нараняване.
 - Не излагайте комплект батерии или уред на огън или прекомерна температура. Излагането на огън или температура над 130 °C (265 °F) може да причини експлозия.
 - Следвайте всички инструкции за зареждане и не зареждайте комплекта батерии или уреда извън температурния диапазон, посочен в инструкциите. При неправилно зареждане или при температури извън определения диапазон батерията може да бъде повредена и това да увеличи риска от пожар.
 - Необходимо е уредът да бъде обслужван от квалифициран ремонтен персонал, използващ само идентични резервни части. Това ще гарантира запазването на безопасността на продукта.
 - Не модифицирайте и не правете опити да ремонтирате уреда или комплекта батерии по начин, различен от указания в инструкциите за употреба и безопасност.

10. Важни инструкции за безопасност за модула на батерията.
 - Преди да използвате модула на батерията, прочетете всички инструкции и предпазните маркировки върху (1) зарядното устройство, (2) батерията и (3) продуктът, използващ батерията.
 - Не разглобявайте или променяйте по друг начин модула на батерията. Това може да доведе до пожар, прекомерна топлина или експлозия.
 - Ако времето за работа е станало прекомерно кратко, прекратете работата незабавно. Това може да доведе до риск от прегряване, възможни изгаряния и дори експлозия.
 - Веднага потърсете медицинска помощ и изплакнете с вода, ако в очите Ви попадне електролит. Това може да доведе до загуба на Вашето зрение.
 - Не предизвиквайте късо съединение в модула на батерията.
 - Не съхранявайте и не използвайте инструмента и модула на батерията на места, където температурата може да достигне или да надвиши 50 °C (122 °F).
 - Не пробивайте с пирони, не режете, не смачкавайте, не хвърляйте и не изпускайте модула на батерията и не удряйте модула на батерията в твърди обекти. Този вид действия може да доведат до пожар, прекомерна топлина или експлозия.
 - Не използвайте повредена батерия.
 - Батериите които съдържат литиево-йонни са предмет на изискванията на законодателството за опасни товари. За търговски транспорти напр. от трети страни, трябва да се спазват специални изисквания за опаковане и етикетироване. Необходимо е да се консултирате с експерт по опасни материали по отношение на подготовката по изпращането на артикула. Моля, също така спазвайте наличните по-подробни национални разпоредби. Поставете тиксо или изолирайте отворените контактни пластини и опаковайте батерията по такъв начин, че тя да не може да се движи в опаковката.
 - Използвайте батериите само с продуктите, посочени от Makita. Поставянето на батериите в несъответстващи продукти може да доведе до пожар, прекомерна топлина, експлозия или изтичане на електролит.
 - Батерията трябва да бъде извадена от инструмента, ако той не се използва за дълъг период от време.
 - По време на употреба и след употреба модулът на батерията може да се нагрее, което може да доведе до изгаряния или нискотемпературни изгаряния. Внимавайте при боравенето с горещи модули на батерии.
 - Не докосвайте терминала на инструмента непосредствено след употреба, понеже той може да се нагрее до степен да причини изгаряния.
 - Не допускайте натрупването на стърготини, прах или пръст в терминалите, отворите и жлебовете на модула на батерията. Това може да доведе до лошо функциониране или повреда на инструмента или на модула на батерията.
 - Не използвайте модула на батерията в близост до електропроводни линии за високо напрежение освен в случаите когато инструментът позволява използване в близост до такива линии. Това може да доведе до неизправност или повреда на инструмента или на модула на батерията.
 - Не позволявайте на деца да имат достъп до батерията.
11. Съвети за поддържане на максимално дълъг живот на батерията.
 - Заредете модула на батерията, преди да се разрези напълно. Винаги спирайте работа и зареждайте модула на батерията, когато забележите по-малка мощност от страна на инструмента.
 - Никога не презареждайте напълно зареден модул на батерията. Прекомерното зареждане скъсява експлоатационния живот на батерията.
 - Зареждайте модула на батерията при стайна температура от 10 °C - 40 °C (50 °F - 104 °F). Оставете горещия модул на батерията да изстине, преди да го заредите.
 - Изваждайте модула на батерията от инструмента или от зарядното устройство когато не го използвате.
 - Заредете модула на батерията, ако не я използвате за дълъг период от време (повече от шест месеца).

⚠ ВНИМАНИЕ: Използвайте единствено оригинални батерии на Makita. Използването на неоригинални батерии Makita или батерии, които са променени, може да доведе до спукване на батерията, което да причини пожари, телесни наранявания и повреди. Това също така ще ануира гаранцията Makita за инструмента и зарядното устройство Makita.

Запазете всички предупреждения и инструкции за бъдещи справки.

ФУНКЦИОНАЛНО ОПИСАНИЕ

⚠ ВНИМАНИЕ:

- Винаги се уверявайте, че уредът е изключен и че модулът на батерията е изваден, преди да настроите или проверите дадена функция на уреда.

Поставяне или отстраняване на модула на батерията

⚠ ВНИМАНИЕ:

- **Дръжте уреда и модула на батерията здраво, когато инсталирате или изваждате касета на батерията.**
Ако не държите здраво уреда и модула на батерията, те могат да се изплъзнат от ръцете Ви, а това да доведе до повреда на уреда и модула на батерията, както и до телесна повреда.
- Внимавайте да не захванете пръст (и) между уреда и модула на батерията, когато зареждате касетата на батерията между уреда и капака на батерията, и когато затваряте капака на батерията.

За да инсталирате модула на батерията, освободете ключалката на капака и отворете капака на батерията.

(Fig. 1)

Поставете модула на батерията. Изравнете езичето на модула на батерията с жлеба в корпуса и го поставете на място. Поставете го докрай, докато се застопори на място с леко щракване. Ако можете да видите червения индикатор върху горната страна на бутона, това означава, че той не е напълно фиксиран. Следователно затворете капака на батерията.

За да отстраните модулата на батерията, плъзнете я от инструмента, докато плъзгате бутона върху предната страна на касетата. (Fig. 2)

⚠ ВНИМАНИЕ:

- Винаги инсталирайте модула на батерията напълно на мястото си. Ако не го направите, той може случайно да изпадне от уреда и да причини нараняване на Вас или на някого около Вас.
- Не поставяйте насилствено модула на батерията. Ако модулът не се плъзне лесно, значи не е поставен правилно.

Индикация на останалия капацитет на батерията (Fig. 3)

(Само за модули на батериите с индикатора)
Натиснете бутон за проверка върху модула на батерията, за да се покаже оставащият капацитет на батерията. Индикаторните лампи светват за няколко секунди.

Индикаторни лампи			Останалия капацитет
Осветено	Изключено	Мига	
■ ■ ■ ■	□ □ □ □	□ □ □ □	75% до 100%
■ ■ ■ □	□ □ □ □	□ □ □ □	50% до 75%
■ ■ □ □	□ □ □ □	□ □ □ □	25% до 50%
■ □ □ □	□ □ □ □	□ □ □ □	0% до 25%
■ □ □ □	□ □ □ □	□ □ □ □	Заредете батерията.
■ ■ □ □	□ □ □ □	□ □ □ □	Батерията е възможно да е функционирала неправилно.

ЗАБЕЛЕЖКА:

- В зависимост от условията на употреба и околната температура, индикацията може да се различава леко от действителния капацитет.
- Първата (най-вяляво) индикаторна лампа ще примигва, когато системата за защита на батерията работи.

Съползването на неоригиналните батерии Makita или батерии, които са променени, ще анулира гаранцията на Makita за уреда и зарядното устройство на Makita.

Включвайте лампата и избора на яркост режим (Fig. 4)

- Превключване: Натиснете превключвателя веднъж, светлината се включва (при същия режим на яркост като последната настройка). Натиснете отново ключа, светлината се изключва.
- Избора на яркост режим: Последователността на яркостта е: Висок режим / Нисък режим / Висок режим за всяко натискане, когато светлината е включена.

Система за защита на батерията (Fig. 5)

Уредът е оборудван със система за защита на батерията, за да удължи живота на батерията. Когато батерията се изтощава, светодиодите изгасват, с изключение на един светодиода е показано. Приблизително пет до десет минути по-късно системата автоматично прекъсва захранването.

ОПЕРАЦИЯ

⚠ ВНИМАНИЕ:

- Винаги поставяйте уреда на равно и стабилно място. В противен случай може да възникне падаща катастрофа.

Регулирайте ъгъла на светлината (Fig. 6)

Разхлабете копчетата от двете страни. Регулирайте ъгъла на светлината (диапазонът на регулиране е 240°). След това затегнете отново копчетата.

⚠ ВНИМАНИЕ:

Внимавайте да не захванете пръст (и), когато регулирате ъгъла на светлината.

Използване със статив (допълнителни аксесоари)

⚠ ВНИМАНИЕ:

- Прочетете внимателно инструкциите за употреба на аксесоарите, преди да ги използвате със светлината. Можете да поставите светлината на статива, за да улесните операцията. (Fig. 7)

⚠ ВНИМАНИЕ:

- Внимавайте да не изпуснете уреда, когато го прикрепяте към статива.
- Поставете статива на равна и стабилна повърхност, за да предотвратите падане.
- Разтворете краката на статива до максимално.
- Не използвайте статива, ако вятърът е силен.
- Уверете се, че уредът е здраво закрепен на статива.
- Извадете уреда като носите статива или когато сгъвате краката на статива.
- Внимавайте да не хванете ръката си в краката на статива, когато затваряте статива.

ПОДДРЪЖКА

⚠ ВНИМАНИЕ:

- Винаги се уверявайте, че уредът е изключен и че модулет на батерията е отстранен, преди да се опитате да извършите преглед или поддръжка.
- Никога не използвайте бензин, бензен, разреждател, алкохол или други подобни. Възможно е получаването на промяна в цвета, деформация или напукване.

Само работа по поддръжка, описани в това ръководство с инструкции, може да се извършват от потребителят. Всяка друга работа трябва да се извършва от оторизирани сервизни центрове на Makita.

Почистване

⚠ ВНИМАНИЕ:

- Никога не мийте уреда във вода.
- От време на време извършвайте външната страна (корпуса на уреда) на уреда с кърпа, навлажнена в сапунена вода.

НЕОБХОДИМИ АКСЕСОАРИ

⚠ ВНИМАНИЕ:

- Аксесоарите или приспособленията се препоръчват за използване с вашия уред Makita, посочено в ръководството. Използването на други аксесоари или приложения може да представлява риск от нараняване на хора. Използвайте аксесоар или приложения само за посочената цел.

Ако имате нужда от помощ за повече подробности относно тези аксесоари, попитайте местния сервизен център на Makita.

- Оригинална батерия и зарядно устройство на Makita
- Статив [Част №: GM00002073]

ЗАБЕЛЕЖКА:

- Някои елементи от списъка може да бъдат включени в опаковката на уреда като стандартни аксесоари. Те могат да се различават в различните държави.

HRVATSKI (Originalne upute)

Objašnjenje općenitog prikaza

1. Brava poklopca
2. Poklopac za bateriju
3. Lampice indikatora
4. Gumb za provjeru
5. Sklopka
6. Odabir moda osvjetljenja
7. Gumb

SPECIFIKACIJE

Model:	ML003G
LED	20pcs, 12W
Napajanje	14,4/18/36V DC
Veličina (D × Š × V)	249 mm × 298 mm × 280 mm
Neto težina	3,4 kg
Tlačna zona	0,06 m ²
Stupanj zaštite	IP65

- Specifikacije se mogu razlikovati od zemlje do zemlje.
- Veličina odgovara položaju spuštanja ručke.
- Težina ne uključuje uložak s baterijom.
- Zbog našeg kontinuiranog programa istraživanja i razvoja navedene se specifikacije mogu promijeniti bez obavijesti.

Primjenjivi uložak s baterijom i radno vrijeme

Napon	Primjenjivi uložak s baterijom	Radno vrijeme(Približno)	
		Visoko	Nisko
14,4V	BL1415N	1,6 sati	4,0 sati
	BL1430B	3,0 sati	8,0 sati
	BL1440	4,0 sati	10 sati
	BL1460B	5,5 sati	13 sati
18V	BL1815N	2,0 sati	5,0 sati
	BL1820B	2,9 sati	7,0 sati
	BL1830B	4,0 sati	9,0 sati
	BL1840B	5,5 sati	13 sati
	BL1850B	7,0 sati	17 sati
	BL1860B	8,5 sati	21 sati
36V	BL4020	5,0 sati	12 sati
	BL4025	6,0 sati	14 sati
	BL4040	10 sati	22 sati
	BL4050F	13 sati	30 sati

- Neki od gore navedenih uložaka s baterijom možda neće biti dostupni ovisno o vašoj regiji prebivanja.
- Radno vrijeme može se razlikovati ovisno o vrsti baterije, statusu punjenja i uvjetima korištenja.

⚠ UPOZORENJE: Koristite samo gore navedene uloške s baterijama. Korištenje nekih drugih uložaka s baterijom može dovesti do ozljede i/ili požara.

Simboli

Sljedeće prikazuju simbole koji se koriste za opremu. Budite sigurni da razumijete njihovo značenje prije upotrebe.



- Pročitajte priručnik s uputama.



- Samo za zemlje EU. Zbog postojanja opasnih komponenta u opremi, otpadna električna i elektronička oprema, akumulatori i baterije mogu imati štetne učinke na okoliš i zdravlje ljudi. Nemojte bacati električne i elektroničke uređaje ili baterije s kućnim otpadom! U skladu s Europskom direktivom o otpadnoj električnoj i elektroničkoj opremi, akumulatorima i baterijama i o otpadnim akumulatorima i baterijama, kao i promjenama na nacionalno zakonodavstvo, otpadna električna oprema, baterije i akumulatori skladištiti će se odvojeno i odvoziti na odvojena komunalna mjesta za prikupljanje smeća, s kojima će se postupati u skladu s propisima o zaštiti okoliša. To označava simbol kante za smeće na točkovima postavljene na opremi.



- Optičko zračenje (UV i IR). Smanjite izloženost očima ili koži.



- Ne gledati u radnu lampu.



- Koristite odgovarajući alat štita ili zaštitu za oči.



- Mora se obratiti posebna pažnja!

VAŽNE SIGURNOSNE UPUTE

⚠ UPOZORENJE: Kad koristite uređaj, uvijek treba slijediti osnovne sigurnosne mjere opreza kako bi se smanjio rizik od požara, strujnog udara i ozljeda, uključujući sljedeće:

PROČITAJTE SVE UPUTE.

1. Nemojte gledati u svjetlo i ne izlažite svjetlo očima. Moguća su oštećenja očiju.
2. Nemojte tkaninom, kartonom i sl. prekrivati lampu. U protivnom bi moglo doći do požara.
3. Nemojte ga izlagati kiši ili snijegu. Ne perite ga u vodi.
4. Ne dodirujte unutrašnjost uređaja pincetom, metalnim alatom, itd.
5. Kad se uređaj ne koristi uvijek ga isključite i izvadite uložak s baterijom iz uređaja.

6. Nemojte izlagati uređaj udarcima tako da ga ispustite, udarite, itd.
7. Sigurnosne informacije za prijenosna rasvjetna tijela s baterijama.
 - Odlaganje baterija mora biti sukladno vašim lokalnim propisima koja se odnose na odlaganje opasnih materijala.
 - Nemojte spaljivati bateriju.
8. Dodatne informacije za rasvjetna tijela.
 - Izvor svjetlosti unutar ovog rasvjetnog tijela smije mijenjati samo proizvođač ili njegov servisni agent, odnosno slično kvalificirano osoblje.
9. Korištenje i održavanje opreme na baterije.
 - **UPOZORENJE:** Pročitajte sva sigurnosna upozorenja i upute. Ne pridržavanje upozorenja i uputa može dovesti do udara električne struje, požara i/ili ozbiljne ozljede.
 - Spriječite nenamjerno paljenje. Provjerite je li sklopka u „off“ poziciji prije nego spojite s baterijom, prije nego dižete ili nosite uređaj. Nošenje uređaja s prstom na sklopki ili uključivanje u struju uređaja na kojem je sklopka u „on“ poziciji, izazivanje je nezgode.
 - Iskopčajte uložak s baterijom prije bilo kakvih podešavanja, izmjene podataka ili spremanja električnog uređaja. Ove preventivne sigurnosne mjere smanjuju rizik od slučajnog uključivanja uređaja.
 - Napunite samo s punjačem kojeg je preporučio proizvođač. Punjač koji odgovara jednoj vrsti baterija može prouzročiti vatru ako se koristi s drugim baterijama.
 - Koristite uređaj samo s baterijama koje su za to namijenjene. Korištenje nekih drugih baterija može dovesti do opasnosti od povrede ili vatre.
 - Kad se baterije ne koriste, držite ih što dalje od drugih metalnih predmeta, kao što su spjalice, kovanice, čavli, šarafli ili drugi mali metalni predmeti, koji bi mogli napraviti spoj između jednog i drugog terminala. Kratki spoj na terminalima baterije može dovesti do opekline ili požara.
 - U slučaju nasilnog postupanja s baterijom, tekućina može izaći iz baterije, izbjegavajte kontakt. Ako slučajno dođe do kontakta, isperite vodom. Ako tekućina dođe u kontakt s očima, zatražite i dodatnu medicinsku njegu. Tekućina koja izađe iz baterije može dovesti do nadražaja ili opekotina.
 - Nemojte koristiti uložak s baterijom ili uređaj koji je oštećen ili izmijenjen. Oštećene ili izmijenjene baterije se mogu ponašati nepredvidivo, što može uzrokovati požar, eksploziju ili rizik od ozljede.
 - Uložak s baterijom ili uređaj nemojte izlagati vatri ili previsokoj temperaturi. Izlaganje vatri ili temperaturi iznad 130 °C (265 °F) može uzrokovati eksploziju.
 - Slijedite sve upute za punjenje i nemojte puniti uložak s baterijom ili uređaj izvan temperaturnog raspona navedenog u uputama. Nepravilno punjenje ili punjenje na temperaturi izvan navedenog raspona može oštetiti uređaj i povećati opasnost od požara.
 - Uređaj treba servisirati kvalificirano osoblje za popravke koristeći samo identične zamjenske dijelove. To će osigurati da proizvod bude siguran.
 - Nemojte mijenjati ili pokušavati popraviti uređaj ili uložak s baterijom, osim kako je navedeno u uputama za korištenje i njegu.

10. Važne sigurnosne upute za uložak s baterijom.

- Prije uporabe uložka s baterijom pročitajte sve upute i oznake za oprez na (1) punjaču za bateriju, (2) bateriji i (3) proizvodu koji koristi bateriju.
 - Nemojte rastavljati niti mijenjati uložak s baterijom. To može dovesti do požara, pretjerane topline ili eksplozije.
 - Ako se radno vrijeme značajno skрати, odmah prestanite s radom. To može dovesti do rizika od pregrijavanja, opekлина, pa čak i eksplozije.
 - Ako vam u oči dospiju elektroliti, isperite ih čistom vodom i odmah potražite medicinsku pomoć. To može dovesti do gubitka vida.
 - Nemojte kratko spojati uložak s baterijom.
 - Alat i uložak s baterijom nemojte pohranjivati ni rabiti na mjestima na kojima temperatura može prijeći 50 °C (122 °F).
 - Nemojte prignječiti, pritiskivati, bacati ili ispuštati uložak s baterijom, niti njime udarati od tvrde predmete. Takvo ponašanje može dovesti do požara, pretjerane topline ili eksplozije.
 - Ne popravljajte oštećenu bateriju.
 - Sadržana litij-ionska baterija trebala bi udovoljavati zahtjevima Propisa o opasnoj robi. Posebni zahtjevi za pakiranje i označavanje moraju se pridržavati kada komercijalne pošiljke prenose treće strane, špediteri itd. Kako biste stavku pripremili za isporuku, potrebno je obratiti se stručnjaku za opasne materijale. Također imajte na umu moguće detaljnije nacionalne propise. Zalijepite ili prekrijte sve otvorene kontakte i zapakirajte bateriju tako da se ne može pomjerati unutar paketa.
 - Baterije koristite samo s proizvodima koje odredi Makita. Ugradnja baterija za nesukladne proizvode može dovesti do požara, previsoke topline, eksplozije ili curenja elektrolita.
 - Ako se alat ne koristi dulje vrijeme, bateriju treba izvaditi iz alata.
 - Tijekom ili nakon korištenja uložak s baterijom može preuzeti toplinu, što može dovesti do opekлина ili ozeblina. Pazite kako rukujete ulošcima s baterijom.
 - Nemojte dodirivati terminal alata odmah nakon upotrebe jer se može zagrijati dovoljno da uzrokuje opekline.
 - Pazite da krhotine, prašina ili zemlja ne dospiju u terminale, otvore i utore na ulošku s baterijom. To može dovesti do slabijeg rada ili kvara alata ili uložka s baterijom.
 - Osim ako alat podržava korištenje obližnjih visokonaponskih strujnih vodova, nemojte koristiti uložak s baterijom u njihovoj blizini. To može dovesti do kvara ili oštećenja alata ili uložka s baterijom.
 - Držite bateriju dalje od djece.
- #### 11. Savjeti za maksimalno trajanje baterije.
- Uložak s baterijom napunite prije nego se potpuno isprazni. Uvijek prekinite rad alata i napunite uložak s baterijom kad primijetite slabiju snagu uređaja.
 - Nikad nemojte puniti posve pun uložak s baterijom. Prepunjavanje skraćuje trajanje baterije.
 - Uložak s baterijom puniti na sobnoj temperaturi od 10 °C - 40 °C (50 °F - 104 °F). Ostavite da se uložak s baterijom ohladi prije nego ga počnete puniti.
 - Kad ne koristite uložak s baterijom, izvadite ga iz alata ili punjača.
 - Uložak s baterijom napunite ako ga niste koristili dulje vrijeme (više od 6 mjeseci).

⚠ OPREZ: Koristite isključivo Makita baterije. Uporaba baterija koje nisu original Makita ili baterija koje su mijenjanje može dovesti do pucanja baterije što može uzrokovati požar, ozljedu ili štetu. To će također poništiti Makita jamstvo za alat Makita i punjač.

Spremite sva upozorenja i upute za buduću upotrebu.

FUNKCIONALNI OPIS

⚠ OPREZ:

- Uvijek pazite da je uređaj isključen te da je baterija uklonjena prije prilagođavanja ili provjere njegove funkcije.

Postavljanje ili uklanjanje uložka s baterijom

⚠ OPREZ:

- **Čvrsto držite uređaj i uložak s baterijom prilikom instaliranja ili uklanjanja uložka s baterijom.** Ako uređaj i uložak s baterijom ne držite čvrsto, mogu vam iskliznuti iz ruke, što može dovesti do oštećenja uređaja i uložka s baterijom, te ozljeda.
- Pazite da ne zaglavite prst(e) između uređaja i uložka s baterijom prilikom punjenja uložka s baterijom, kao i između uređaja i poklopca za bateriju kada zatvarate poklopac za bateriju.

Da biste instalirali uložak s baterijom, otpustite bravu poklopca i otvorite poklopac za bateriju. (**Fig. 1**) Umetnite uložak s baterijom. Poravnajte jezik na ulošku s baterijom s utorom na ulošku i umetnite ga na svoje mjesto. Umetnite ga do kraja dok se ne blokira na mjestu laganim klikom. Ako vidite crveni indikator s gornje strane gumba, nije se potpuno blokirao. Zatim zatvorite poklopac za bateriju.

Da biste uklonili uložak s baterijom, izvucite ga iz alata pomičući gumb na prednjoj strani uložka. (**Fig. 2**)

⚠ OPREZ:





- Uvijek potpuno instalirajte uložak s baterijom na svoje mjesto. Ako nije tako, može slučajno ispasti iz uređaja, uzrokujući ozljede vama ili nekome oko vas.
- Nemojte uložak s baterijom umetati na silu. Ako ne ulazi lagano, ne umećete ga ispravno.

Pokazivanje ostatka kapaciteta baterije

(Fig. 3)

(Samo za uloške s baterijom s indikatorom)

Pritisnite gumb za provjeru na ulošku s baterijom kako biste pokazali preostali kapacitet baterije. Lampica indikatora se uključuje na nekoliko sekundi.

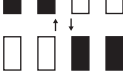
Lampice indikatora			Ostatak kapaciteta
Osvijetljeno	Isključeno	Trepćuće	
			75% do 100%
			50% do 75%
			25% do 50%
			0% do 25%
			Napunite bateriju.
			Baterija može doći do kvara.

NAPOMENA:

- Indikacija se može malo razlikovati od stvarnog kapaciteta, ovisno o uvjetima uporabe i temperaturi okoline.
- Prva (krajnja lijeva) lampica indikatora će bljeskati dok sustav za zaštitu baterije radi.

Korištenje neoriginalne Makita baterije ili izmijenjene baterije poništiti će Makitino jamstvo na Makita uređaje i punjače.

Uključivanje svjetla i odabir moda osvjetljenja (Fig. 4)

- Sklopka: Pritisnite sklopku jednom, svjetlo se uključuje (mod osvjetljenja je isti kao i zadnja postavka). Ponovno pritisnite sklopku, svjetlo se isključuje.
- Odabir moda osvjetljenja: Kad se svjetlo uključuje, svaki put kad pritisnete, slijed svjetline je: Visoki mod / Niski mod / Visok mod.

Sustav za zaštitu baterije (Fig. 5)

Uređaj je opremljen sustavom za zaštitu bateriju kako bi produžio vijeka trajanja baterije. Kad baterije postane slab, isključena su sva LED svjetla, osim jednog kao što je prikazano na slici. Zatim otprilike pet do deset minuta kasnije, sustav automatski isključuje napajanje.

OPERACIJA

⚠ OPREZ:

- Uvijek stavite uređaj na ravno i stabilno mjesto. U protivnom bi moglo doći do nesreća s padom.

Podešavanje kuta svjetlosti (Fig. 6)

Otpustite gumb s obje strane. Podesite kut svjetla (raspon podešavanja je 240°). Zatim ponovno zategnite gumb.

⚠ OPREZ:

Pazite da ne zaglavite prst(e) prilikom podešavanja kuta svjetlosti.

Koristite sa stativom (dodatni pribori)

⚠ OPREZ:

- Pažljivo pročitajte priručnike s uputama za pribore prije upotrebe sa svjetlom.

Možete postaviti svjetlo na stativ radi lakše operacije.

(Fig. 7)

⚠ OPREZ:

- Pazite da uređaj ne padne prilikom pričvršćivanja uređaja na stativ.
- Postavite stativ na ravnu i stabilnu površinu kako biste spriječili pad.
- Potpuno se rašire nosači stativa.
- Ne koristite stativ kad je vjeter jak.
- Provjerite je li uređaj dobro pričvršćen na stativ.
- Uklonite uređaj kad nosite stativ ili presavijate stativa.
- Pazite da ne zaglavite ruku u nosačima stativa kada presavijate stativ.

ODRŽAVANJE

⚠ OPREZ:

- Uvijek pazite da je uređaj isključen, te da je uložak s baterijom uklonjen prije početka pregleda ili održavanja.
- Nikad ne koristite benzin, razrjeđivač, alkohol ili nešto slično. Može doći do promjene boje, deformacije ili pukotina.

Korisnik može izvoditi samo radove održavanja opisane u ovom priručniku s uputama. Bilo koji drugi rad mora biti obrađene u Makita ovlaštenim uslužnim centrima.

Čišćenje

⚠ OPREZ:

- Nikad ne perite uređaj u vodi.
- Često brišite vanjsku stranu uređaja (glavno tijelo uređaja) sapunom krpom.

DODATNI PRIBORI

⚠ OPREZ:

- Preporučuje se da se ovi pribori ili dodaci koristi s Makita uređajem navedenom u ovom priručniku. Korištenje bilo kojeg drugog pribora ili dodataka može dovesti do rizika od ozljeda osoblja. Samo koristite pribor ili dodatak u navedene svrhe.

Ako Vam je potrebna bilo kakva pomoć za više detalja o ovim dodatnim priborima, obratite se svom lokalnom Makita servisnom centru.

- Makita originalna baterija i punjač
- Stativ [Broj dijela: GM00002073]

NAPOMENA:

- Neke se komponente s popisa mogu uključiti u paket uređaja kao standardni pribori. Mogu se razlikovati od zemlje do zemlje.

МАКЕДОНСКИ (Оригинални упатства)

Објаснување на општиот поглед

1. Капак за заклучување
2. Капак за батерија
3. Сијалички на индикаторот
4. Копче за проверка
5. Прекинувач
6. Избор на тип на осветленост
7. Копче

СПЕЦИФИКАЦИИ

Модел:	ML003G
LED	20 парчиња, 12Вати
Извор на струја	14,4/18/36В ДЦ
Димензии (Д × Ш × В)	249 mm × 298 mm × 280 mm
Нето тежина	3,4 kg
Дел за добивање на притисок	0,06 m ²
Степен на заштита	IP65

- Спецификациите може да се разликуваат од држава до држава.
- Димензиите се вклучувајќи ја спуштената положба на рачката.
- Тежината не ја вклучува касетата со батерии.
- Поради нашата континуирана програма за истражување и развој, спецификациите што се тука опишани се предмет на промена без најава.

Соодветна кутија за батерии и време на работа

Напон	Соодветна батериска кутија	Време на работа (Приближно)	
		Високо	Ниско
14,4V	BL1415N	1,6 часови	4,0 часови
	BL1430B	3,0 часови	8,0 часови
	BL1440	4,0 часови	10 часови
	BL1460B	5,5 часови	13 часови
18V	BL1815N	2,0 часови	5,0 часови
	BL1820B	2,9 часови	7,0 часови
	BL1830B	4,0 часови	9,0 часови
	BL1840B	5,5 часови	13 часови
	BL1850B	7,0 часови	17 часови
	BL1860B	8,5 часови	21 часови
36V	BL4020	5,0 часови	12 часови
	BL4025	6,0 часови	14 часови
	BL4040	10 часови	22 часови
	BL4050F	13 часови	30 часови

- Некои од касетите на батерии наведени погоре, може да не бидат достапни во зависност од вашиот регион на живеење.
- Времето на работа може да се разликува во зависност од видот на батеријата, статусот на полнење и состојбата на користење.

⚠ ПРЕДУПРЕДУВАЊЕ: Користете ги само касетите на батерии коишто се погоре наведени. Употребата на други батериски кутии може да предизвика повреда и/или пожар.

Симболи

Следното нешто ги прикажува симболите што се користат за опремата.

Бидете сигурни дека го разбирате нивното значење пред употреба.



- Прочитајте го упатството за користење.



- Само за земјите од ЕУ Поради присуството на опасни материји во опремата, отпадната електрична и електронска опрема, акумулаторите и батериите може да имаат негативно влијание врз животната средина и здравјето на луѓето. Не фрлајте електрични и електронски апарати или батерии заедно со отпад од домаќинството! Во согласност со Европската Регулатива за отпад од електрична и електронска опрема, за функционални и отпадни акумулатори и батерии, како и нивно прилагодување кон националните легислативи, отпадната електрична опрема, батериите и акумулаторите треба да се чуваат одделно и да се доставуваат до посебно место за собирање на комунален отпад, во согласност со прописите за заштита на животната средина. Ова е означено со симболот на пречкртана корпа за отпадоци поставена на опремата.



- Оптичко зрачење (УВ и ИР). Сведете ја на минимум изложеноста на очите или кожата.



- Не гледајте во ламбата за работа.



- Користете соодветен визир или друга заштита за очите.



- Обрнете посебна грижа и внимание!

ВАЖНИ БЕЗБЕДНОСНИ УПАТСТВА

⚠ ПРЕДУПРЕДУВАЊЕ: При користењето на апаратите, основните мерки на претпазливост треба секогаш да се следат, за да се намали ризикот од пожар, електричен удар и лични повреди, вклучувајќи ги и следните нешта:

ПРОЧИТАЈТЕ ГИ СИТЕ УПАТСТВА.

1. Не гледајте во светлината, или не изложувајте ги очите на светлина. Може да дојде до оштетување на очите.
2. Не ја покривајте сијаличката со платно, картон итн. Во спротивно може да настане пламен.
3. Не изложувајте ја на дожд или снег. Не мијте ја во вода.
4. Не допирајте ја внатрешноста на апаратот со пинцети, метални алатки итн.
5. Кога апаратот не е во употреба, секогаш исклучете го и извадете ја касетата на батеријата од апаратот.
6. Не изложувајте ја апаратот на шок од отпуштање од раце, удар инт.
7. Безбедносни информации за преносливи осветлувачи со батерии.
 - Фрлањето на батериите треба да биде во склад со вашите локални прописи што се однесуваат на отстранувањето на опасни материјали.
 - Не ја палете батеријата.

8. Дополнителни информации за осветлувачи.
 - Изворот на светлина којшто се содржи во оваа светилка треба да биде заменет единствено од страна на производителот или негов сервисер, или некое слично квалификувано лице.
9. Употреба и грижа за батериската алатка.
 - **ПРЕДУПРЕДУВАЊЕ:** Прочитајте ги упатства и предупредувања за безбедност. Доколку не ги следите предупредувањата или упатствата, може да предизвикате електричен удар, пожар и/или сериозни повреди.
 - Спречете ненамерно стартување на апаратот: Осигурете се дека прекинувачот е во исклучена позиција пред да се поврзете со батерискиот пакет, пред да го подигнете или носите апаратот. Носете го апаратот така што ќе го држите прстот на прекинувачот или на енергетскиот апарат што има прекинувач за несреќни случаи.
 - Исклучете го батерискиот пакет од апаратот пред да направите било какви прилагодувања, да промените додатоци или да го ставите некаде апаратот. Ваквите превентивни безбедносни мерки го намалуваат ризикот од случајно вклучување на апаратот.
 - Полнете ги единствено со полнач одреден од страна на производителот. Полначот што е погоден за еден вид на батериски пакет може да предизвика ризик од пожар ако се користи со некој друг батериски пакет.
 - Користете апарати единствено со специјално одредени батериски пакети. Користењето на било кои други батериски пакети може да создаде ризик од повреди или пожар.
 - Кога батерискиот пакет не е во употреба, чувајте го подалеку од други метални објекти, како што се спојувалки, монети, клучеви, шајки, шрафови или други мали метални предмети што можат да предизвикаат конекција на еден терминал со друг. Кратењето на приклучокот на батеријата заедно може да предизвика изгореници или пожар.
 - Во услови на злоупотреба, течноста може да излезе од батериите; избегнувајте контакт. Ако дојде до случаен контакт, веднаш исплакнете со вода. Ако дојде до контакт на течноста со очите, дополнително побарајте и медицинска помош. Течноста исфрлена од батеријата може да предизвика иритација или изгореници.
 - Не користете го батерискиот пакет или апарат што се оштетени или изменети. Оштетените или изменети батерии можат да покажат непредвидливо однесување, што може да резултира со пожар, експлозија или ризик од повреда.
 - Не изложувајте го батерискиот пакет или апаратот на прекумерна температура. Изложеноста на пожар или на температури над 130 °C (265 °F) може да предизвика експлозија.
 - Следете ги сите упатства за полнење на батериите и не полнете го батерискиот пакет или апаратот надвор од температурниот опсег одреден од упатствата. Неправилното полнење или полнењето на температури надвор од одредениот температурен опсег, може да ја оштети батеријата и да го зголеми ризикот од пожар.
 - Сервисирањето треба да биде изведено од страна на квалификувано лице за поправка, кое што користи само идентични делови за замена. Со ова ќе се осигура дека се одржува безбедноста на производот.
 - Не менувајте, ниту обидувајте се да го поправите апаратот или батерискиот пакет, освен на начинот којшто е наведен во упатствата за користење и грижа.

10. Важни безбедносни упатства за батериската кутија.

- Пред да ја користите касетата на батеријата, прочитајте ги сите упатства и ознаки за предупредување за (1) полначот на батериите, (2) батеријата и (3) производот што користи батериите.
 - Не ја расклопувајте и не ја оштетувајте касетата на батеријата. Тоа може да предизвика пламен, преголемо загревање или експлозија.
 - Ако времето на работење станало многу кратко, веднаш престанете со работењето. Тоа може да резултира со ризик од прегревање, можни изгореници, па дури и експлозија.
 - Ако електролитот ви влезе во очите, исплакнете ги со чиста вода и веднаш побарајте медицинска помош. Тоа може да резултира со губење на видот.
 - Не скратувајте ја касетата на батеријата.
 - Не складирајте и користете го апаратот и касетата на батеријата на места каде што температурата може да достигне или надмине 50 °C (122 °F).
 - Немојте да ја заковувате, сечете, кршите, фрлате или удирате касетата на батеријата од тврд предмет. Тоа може да предизвика пламен, преголемо загревање или експлозија.
 - Не користете оштетена батерија.
 - Содржаните литиум-јонски батерији подлежат под условите на Законот за Опасни Материји.
 - При комерцијален транспорт на пример од трети страни, шпедитери, мора да се почитуваат специјалните услови за пакување и етикетање. За подготвка на предметот којшто се испорачува, потребна е консултација со експерт за опасни материјали. Ве молиме почитувајте ги и евентуално подеталните национални регулативи.
 - Запелете ги со пента или маскирајте ги отворените контакти и спакувајте ја батеријата на таков начин, што нема да може да се движи во пакувањето.
 - Користете ги батериите единствено со производите одредени од Makita. Инсталирањето на батериите во несоодветни производи може да резултира со пожар, прекумерна топлина, експлозија или истекување на електролитот.
 - Ако алатот не се користи подолг временски период, батеријата мора да се отстрани од него.
 - За време на употребата и после употребата, касетата на батеријата може да погристи топлина која може да предизвика изгореници. Внимавајте кога ги допирате загреаните касети на батериите.
 - Не допирајте го терминалот на касетата веднаш по употреба бидејќи може да биде толку загреан што ќе ви предизвика изгореници.
 - Не дозволувајте деланки, прав или нечистотија да навлезе во терминалите и отворите на касетата на батеријата. Тоа може да предизвика слаби перформанси или расипување на уредот или на касетата на батеријата.
 - Освен ако уредот не е наменет за употреба во близина на високонапонска струја, не ја користете касетата на батеријата во близина на високонапонска струја. Тоа може да предизвика лошо функционирање или расипување на уредот или на касетата на батеријата.
 - Чувајте ја батеријата подалеку од деца.
11. Совети за одржување на максималниот рок на траење на батеријата.
- Наполнете ја касетата на батеријата пред целосно да се испразни. Секогаш запрете го работењето на алатката и наполнете ја касетата на батеријата, кога ќе забележите помала моќност на алатката.
 - Никогаш не полнете ја до крај касетата на батеријата. Преполнувањето го скратува работниот век на батеријата.

- Касетата на батеријата полнете ја на собна температура на 10 °C - 40 °C (50 °F - 104 °F). Пред полнењето оставете ја врелата касета на батеријата да се излади.
- Кога не ја користите касетата на батеријата, извадете ја од уредот или од полначот.
- Наполнете ја касетата на батеријата ако не планирате да ја користите подолг временски период (повеќе од шест месеци).

⚠ ВНИМАНИЕ: Користете само оригинални Makita батерији. Користењето на неоригинални Makita батерији, или батерији што биле изменети, може да резултира со пукање на батеријата што ќе предизвика пожар, лични повреди и оштетувања. Тоа исто така ќе ја поништи Makita гаранцијата за Makita алатот и полначот.

Зачувајте ги сите предупредувања и упатства за понатамошно користење.

ОПИС НА ФУНКЦИЈАТА

⚠ ВНИМАНИЕ:

- Секогаш осигурете се дека апаратот е исклучен и касетата на батеријата е отстранета, пред да ја прилагодите или проверите функцијата на апаратот.

Инсталирање или отстранување на касетата на батеријата

⚠ ВНИМАНИЕ:

- **Цврсто држете ги самиот апарат и батериската кутија при инсталирање или отстранување на кутијата.** Неисполнувањето на условот за цврсто држење на апаратот и касетата на батеријата, може да предизвика нивно лизгање од вашите раце и да резултира со оштетување на апаратот и касетата на батеријата и лична повреда.
- Бидете претпазливи да не ги приклучите прстите(от) помеѓу апаратот и батериската кутија при полнење на кутијата, како и помеѓу апаратот и капакот на батеријата при затворање на самиот капак.

За да ја инсталирате батериската кутија, ослободете го капакот за заклучување и отворете го капакот на батеријата. (Fig.1) Вметнете ја батериската кутија. Порамнете го јазичето на касетата на батеријата со жлебот на куќиштето и лизнете ја на своето место. Вметнете ја целосно, се додека не легне на своето место и не се чуе мало кликување. Ако можете да го видите црвениот индикатор на горната страна од копчето, тогаш таа не е целосно заклучена на своето место. Потоа затворете го капакот на батеријата. За да ја извадите батериската кутија, лизгајте ја од апаратот истовремено додека го лизгате копчето на предната страна од кутијата. (Fig. 2)

⚠ ВНИМАНИЕ:

- Секогаш инсталирајте ја батериската кутија целосно на своето место. Ако не постапите така, таа може случајно да испадне од апаратот, предизвикувајќи повреда кај вас или на некој којшто е околу вас.
- Немојте со сила да ја инсталирате касетата на батеријата. Ако касетата на батеријата не лизне лесно внатре, тогаш не е правилно вметната.

Укажува на преостанатиот капацитет на батеријата (Fig. 3)

(Само за батериски кутии со индикатор)

Притиснете го копчето за проверка на касетата на батеријата, за да се означи преостанатиот капацитет на батеријата. Сијаличките на индикаторот светнуваат во текот на неколку секунди.

Сијалички на индикаторот			Преостанат капацитет
Осветлено	Исклучено	Трепка	
■ ■ ■ ■	□ □ □ □	▬	75% до 100%
■ ■ ■ □	□ □ □ □		50% до 75%
■ ■ □ □	□ □ □ □		25% до 50%
■ □ □ □	□ □ □ □		0% до 25%
▬ □ □ □	□ □ □ □		Наполнете ја батеријата.
■ ■ □ □ ↑ ↓	□ □ □ □		Можно е да има дефект со батеријата.

БЕЛЕШКА:

- Во зависност од условите за работа и температурата на околината, показателот може малку да се разликува од реалниот капацитет.
- Првата (лево на крај) светилка на индикаторот ќе светка кога ќе работи заштитниот систем на батеријата.

Користењето на батерии кои не се оригинал Макита, или батерии што биле сменети, ќе ја понишат Макита гаранцијата за самиот апарат и полначот.

Вклучување на тип на осветлување и осветленост (Fig. 4)

- Прекинувач: Притиснете го прекинувачот еднаш, за да се вклучи светлото (Со истиот тип на осветленост како и во последното сетирање). Притиснете го прекинувачот повторно, за светлото да се исклучи.
- Избор на тип на осветленост: Секвенцата на осветленост е: Висок степен / Низок степен / Висок степен за секое притискање кога светлото е вклучено.

Систем за заштита на батерии (Fig. 5)

Апаратот е опремен со систем за заштита на батеријата за да го продолжи траењето на самата батерија. Кога батеријата ќе се испразни, ЛЕД светлата се гаснат, освен една ЛЕД светилка, како што е илустрирано. Потоа приближно пет до десет минути подоцна, системот автоматски ја прекинува струјата.

РАБОТА

⚠ ВНИМАНИЕ:

- Секогаш ставајте го апаратот на рамно и цврсто место. Во спротивно може да се случи несреќа при паѓање на истиот.

Прилагодување на аголот на светлината (Fig. 6)

Олабавете ги копчињата од двете страни. Прилагодете го аголот на светлината (опсегот на прилагодување е 240°). Потоа повторно затегнете ги копчињата.

⚠ ВНИМАНИЕ:

Внимавајте да не ги фатите прстот(те) при прилагодување на аголот на светлината.

Користење со статив (опционален додаток)

⚠ ВНИМАНИЕ:

- Внимателно прочитајте го упатството за употреба на додатоците пред да ги користите заедно со светлото. Можете да ја ставите светлината на стативот за да ја завршите работата. (Fig. 7)

⚠ ВНИМАНИЕ:

- Бидете внимателни да не го испуштите апаратот кога го прикачувате уредот на стативот.
- Ставете го стативот на рамна и цврста површина со цел да го спречите од паѓање.
- Раширете ги ногарките од стативот до максимум.
- Не го користете стативот ако ветрот е силен.
- Проверете дали апаратот е безбедно прицврстен на стативот.
- Отстранете го апаратот кога го носите или кога ги преклопувате ногарките на стативот.
- Бидете внимателни да не ја потфатите раката во ногарките на стативот при склопување на истиот.

ОДРЖУВАЊЕ

⚠ ВНИМАНИЕ:

- Секогаш осигурајте се дека апаратот е исклучен и касетата на батеријата е отстранета, пред да се обидете да извршите инспекција или одржување на производот.
- Никогаш не користете петрол, бензин, разредувач, алкохол или нешто слично. Може да дојде до промена на бојата, деформација или пукнатини.

Само процедурата за одржување опишана во овој прирачник со упатства може да биде извршена од страна на корисникот. Секоја друга поправка мора да биде извршена во овластени сервисни центри за Макита.

Чистење

⚠ ВНИМАНИЕ:

- Не го мијте никогаш уредот во вода. Од време на време, избришете го надворешниот дел (самата површина на апаратот) од апаратот користејќи крпа натопена во вода со сапуница.

ДОПОЛНИТЕЛНИ ДОДАТОЦИ

⚠ ВНИМАНИЕ:

- Овие додатоци или прилози се препорачуваат за употреба со вашиот Макита апарат наведен во овој прирачник. Употребата на било какви други додатоци или прилози може да претставува ризик од повреда за корисниците. Користете го додатокот или прилогот само за наведената намена.

Доколку ви е потребна било каква помош или повеќе детали во врска со овие додатоци, контактирајте го вашиот локален сервисен центар за Макита.

- Оригинална батерија и полнач за Макита
- Статив [Дел број: GM00002073]

БЕЛЕШКА:

- Некои делови од списокот може да бидат вклучени во пакетот за апаратот како стандардни додатоци. Тие можат да се разликуваат од една земја до друга.

СРПСКИ (Оригинално упутство)

Објашњење општег приказа

1. Брава за закључавање поклопца
2. Поклопац батерије
3. Лампице индикатора
4. Тастер за проверу
5. Прекидач
6. Избор начина осветљења
7. Дугме

КАРАКТЕРИСТИКЕ

Модел:	ML003G
LED	20pcs, 12W
Напајање	14,4/18/36V DC
Димензије (Д × Ш × В)	249 mm × 298 mm × 280 mm
Нето тежина	3,4 kg
Зона притиска	0,06 m ²
Степен заштите	IP65

- Карактеристике се могу разликовати у зависности од државе.
- Величина одговара положају спуштања ручке.
- Тежина не укључује батеријски уложак.
- Услед нашег непрекидног програма истраживања и развоја, карактеристике овде наведене могу бити промењене без обавештења.

Применљиви батеријски уложак и радно време

Напон	Применљиви батеријски уложак	Радно време(Приближно)	
		Високо	Ниско
14,4V	BL1415N	1,6 сати	4,0 сати
	BL1430B	3,0 сати	8,0 сати
	BL1440	4,0 сати	10 сати
	BL1460B	5,5 сати	13 сати
18V	BL1815N	2,0 сати	5,0 сати
	BL1820B	2,9 сати	7,0 сати
	BL1830B	4,0 сати	9,0 сати
	BL1840B	5,5 сати	13 сати
	BL1850B	7,0 сати	17 сати
	BL1860B	8,5 сати	21 сати
36V	BL4020	5,0 сати	12 сати
	BL4025	6,0 сати	14 сати
	BL4040	10 сати	22 сати
	BL4050F	13 сати	30 сати

- Неке од батерија наведених изнад можда неће бити доступне у зависности од вашег региона.
- Радно време може се разликовати у зависности од типа батерије, статуса пуњења и услова употребе.

⚠ УПОЗОРЕЊЕ: Користите искључиво батерије наведене изнад. Употреба других батерија може проузроковати повреду и/или пожар.

Симболи

У наставку су симболи који се користе за опрему. Будите сигурни да разумете њихово значење пре употребе.



- Прочитајте приручник са упутствима.



- Само за земље ЕУ. Због присуства опасних компонената у опреми, отпадна електрична и електронска опрема, акумулатори и батерије могу штетно утицати на животну средину и здравље људи. Не бацајте електричне и електронске уређаје или батерије са кућним отпадом! У складу са Европском директивом о отпадној електричној и електронској опреми, акумулаторима и батеријама и о отпадним акумулаторима и батеријама, као и променама националног закона, отпадна електрична опрема, батерије и акумулатори чуваће се одвојено и транспортовати на одвојена места за прикупљање комуналног отпада, који ће се третирати у складу са прописима о заштити животне средине. То означава симбол канте за смеће на точковима постављеним на опреми.



- Оптичко зрачење (UV и IR). Минимизирајте изложеност очима или кожи.



- Немојте гледати у светиљку током рада.



- Користите одговарајући штитни алат или заштиту за очи.



- Мора се обратити посебна пажња!

ВАЖНА СИГУРНОСНА УПУТСТВА

⚠ УПОЗОРЕЊЕ: Приликом употребе уређаја, увек се морају поштовати основне сигурносне мере како би се смањиле ризик од пожара, електричног удара и телесних повреда, укључујући следеће:

ПРОЧИТАЈТЕ СВА УПУТСТВА.

1. Немојте гледати у светло или светло усмеравати у очи. Може доћи до оштећења ока.
2. Током рада немојте покривати светиљку тканином или картоном итд. У супротном може доћи до пожара.
3. Немојте га излагати киши или снегу. Немојте га прати у води.
4. Немојте додиривати унутрашњост уређаја пинцетом, металним алатом итд.
5. Када се уређај не користи, увек искључите и извадите батерију из ње.

6. Немојте изложити уређај ударима тако што ћете га испустити, ударити итд.
7. Безбедносне информације за преносиве светиљке са батеријама.
 - Одлагање батерија мора бити у саобразности са локалним прописима који се односе на одлагање опасних материја.
 - Немојте спаљивати батерију.
8. Додатне информације за светиљке.
 - Светлосни извор у овој светиљци мора заменити искључиво произвођач, његов сервисни представник или слично квалификована особа.
9. Употреба и одржавање алата са батеријом.
 - **УПОЗОРЕЊЕ:** Прочитајте сва безбедносна упозорења и упутства. Игнорисање ових упозорења и упутстава може резултирати струјним ударом, пожаром и/или озбиљном повредом.
 - Спречите нежељено укључење. Пре прикључења батеријског паковања, подизања или ношења, водите рачуна да прекидач буде у искљученом положају. Ношење опреме са прстом на прекидачу или довођење напјања на опрему са укљученим прекидачем може изазвати незгоду.
 - Извуците батеријско паковање из уређаја пре обављања било каквих подешавања, замене додатног прибора, или складиштења. Овакве превентивне безбедносне мере смањују ризик да се уређај случајно покрене.
 - Пуњење вршите искључиво пуњачем који је одредио произвођач. Пуњач који одговара једном типу батеријског паковања може створити ризик од пожара када се користи на другом батеријском паковању.
 - Искључиво користите опрему са посебно означеним батеријским паковањима. Употреба других батеријских паковања може створити ризик од повреде и пожара.
 - Када батеријско паковање није у употреби, држите га подаље од других металних предмета као што су спајалице, новчићи, кључеви, ексери, завртњи или други мали метални предмети који могу креирати спој једног терминала са другим. Кратки спој терминала батерије може довести до опекотина или пожара.
 - Под неповољним условима, течност може бити избачена из батерије; избегавајте контакт. Ако дође до случајног контакта, исперите водом. Ако течност дође у контакт са очима, додатно потражите лекарску помоћ. Течност избачена из батерије може проузроковати иритацију или опекотине.
 - Немојте користити батеријско паковање или уређај која је оштећен или модификован. Оштећене или модификоване батерије могу испољити неочекивано понашање које може изазвати пожар, експлозију или повреду.
 - Батерију или уређај немојте излагати ватри или прекомерној температури. Излагање ватри или температури изнад 130 °C (265 °F) може изазвати експлозију.
 - Поштујте сва упутства за пуњење и немојте га вршити када су батеријско паковање или уређај изван температурног опсега који је наведен у упутствима. Неправилно или пуњење изван наведеног опсега може оштетити батерију и повећати ризик од пожара.
 - Сервис може обављати само квалификовани сервисер који користи идентичне заменске делове. Тако ћете осигурати да се одржи безбедност уређаја.
 - Немојте модификовати или покушати да поправите уређај или батеријско паковање на други начин осим онако како је то наведено у упутствима за употребу и одржавање.

10. Важна сигурносна упутства за батеријски уложак.
- Пре употребе батеријског уложка, прочитајте сва упутства и ознаке упозорења на (1) пуњачу батерије, (2) батерији и (3) производу који користи батерију.
 - Немојте расклапати или вршити измене на батеријском уложку. То може изазвати пожар, прекомерну топлоту или експлозију.
 - Ако је време рада постало претерано краће, одмах зауставите рад. То може изазвати ризик од прегревања, могуће опекотине па чак и експлозију.
 - Ако вам електролит доспе у очи, исперите га чистом водом и одмах потражите лекарску помоћ. То може изазвати губитак вида.
 - Немојте извршити кратак спој батеријског уложка.
 - Немојте чувати и користити уређај и батеријски уложак на местима где температура може достићи или прећи 50 °C (122 °F).
 - Немојте закуцавати, сећи, ломити, бацати, испустити батеријски уложак или ударити њиме о чврсту површину. Такав поступак може изазвати пожар, прекомерну топлоту или експлозију.
 - Немојте користити оштећену батерију.
 - Садржана литијум-јонска батерија треба да испуњава захтеве Прописа о опасним робама. Морају се поштовати посебни захтеви за паковање и означавање када комерцијалне пошиљке преносе треће стране, шпедитери итд. За припрему ставке коју треба испоручити, потребно је консултовање експерта за опасне материје. Такође се придржавајте можда детаљнијих државних прописа. Облепите или прекрите отворене контакте и запакујте батерију на такав начин да се не може померати унутар паковања.
 - Батерије користите искључиво у производима које је назначила компанија Макита. Постављање батерија у неодогуарајуће производе може изазвати пожар, прекомерну топлоту, експлозију или цурење електролита.
 - Ако се алат не користи у дугом временском периоду, батерија се мора извадити.
 - Током и након употребе, батеријски уложак може захватити топлота која може изазвати опекотине или промрзLINE. Водите рачуна о руковању врућим батеријским улошцима.
 - Немојте додиривати терминал уређаја одмах након употребе обзиром да може бити толико врућ да изазове опекотине.
 - Немојте дозволити да се опилџци, прашина или земља накупе унутар терминала, отвора и прореза батеријског уложка. То може изазвати слаб учинак или квар уређаја или батеријског уложка.
 - Осим ако уређај не подржава употребу у близини високонапонских електричних водова, немојте користити батеријски уложак у њиховој близини. То може изазвати сметње у раду или квар уређаја или батеријског уложка.
 - Батерију држите подаље од деце.
11. Савети за максималан радни век батерије.
- Напуните батеријски уложак пре него што се потпуно испразни. Увек зауставите рад алата и промените батеријски уложак када приметите смањење снаге алата.
 - Никада немојте пунити потпуно напуњен батеријски уложак. Прекомерно пуњење скраћује радни век батерије.
 - Пуните батеријски уложак на собној температури при 10 °C - 40 °C (50 °F - 104 °F). Допустите врућем батеријском уложку да се охлади пре пуњења.

- Када не користите батеријски уложак, извадите га из уређаја или пуњача.
- Напуните батеријски уложак ако га нећете користити у дужем временском периоду (више од шест месеци).

⚠ ОПРЕЗ: Искључиво користите оригиналне Макита батерије. Употреба неоригиналних Макита батерија или батерија које су измењене, може изазвати пуцање батерије проузрокујући пожар, телесне повреде и материјалну штету. То ће такође довести до губитка гаранције за Макита алат и пуњач.

Сачувајте сва упозорења и упутства за будућу употребу.

ОПИС ФУНКЦИЈА

⚠ ОПРЕЗ:

- Пре подешавања или провере функција на уређају увек проверите да ли је уређај искључен и да ли је батеријски уложак извађен.

Постављање или уклањање батеријског уложка

⚠ ОПРЕЗ:

- **Држите уређај и батерију чврсто када инсталирате или уклањате батеријски уложак.** Лабаво држање уређаја и батеријског уложка може узроковати да исклизну из руку и изазову оштећење уређаја, батеријског уложка и телесну повреду.
- Пазите да вам се прст(и) не заглаве између уређаја и батеријског уложка приликом пуњења батерије или између уређаја и поклопца батерије приликом затварања поклопца батерије.

Да бисте инсталирали батеријски уложак, отпустите браву за закључавање поклопца и отворите поклопац батерије. (Fig. 1)

Уметните батеријски уложак. Поравнајте језичак на батеријском уложку са жљебом у кућишту и гурните га на место. Уметните га до краја док не легне на место уз лагано шкљоцање. Ако видите црвени индикатор на горњој страни дугме, то значи да није потпуно легао. Затим затворите поклопац батерије.

Да бисте извадили батеријски уложак, извучите га из алата померајући дугме на предњој страни уложка. (Fig. 2)

⚠ ОПРЕЗ:

- Увек потпуно инсталирајте батеријски уложак на место. У супротном, може случајно испати из уређаја, проузрокујући повреду вас или некога у вашој близини.
- Батеријски уложак немојте постављати на силу. Ако уложак не може лагано клизнути унутра, значи да није правилно уметнут.

Приказ остатка капацитета батерије (Fig. 3)

(Само за батеријски уложак са индикатором)

Притисните тастер за проверу на батеријском уложку како би се приказао преостали капацитет батерије. Лампице индикатора засветле у трајању од неколико секунди.

Лампице индикатора			Остатак капацитета
Осветљено	Искључено	Трепућуће	
■ ■ ■ ■	□ □ □ □	▬	75% до 100%
■ ■ ■ □	□ □ □ □		50% до 75%
■ ■ □ □	□ □ □ □		25% до 50%
■ □ □ □	□ □ □ □		0% до 25%
▬ □ □ □	□ □ □ □		Напуните батерију.
■ ■ □ □ □ □ ■ ■	□ □ □ □		Батерија се може покварити.

НАПОМЕНА:

- Индикација се може мало разликовати од стварног капацитета, у зависности од услова употребе и температуре околине.
- Прва (крајња лева) индикациона лампица ће треперети када систем за заштиту батерије ради.

Употреба неоригиналне Макита батерије или модификоване батерије поништава Макитину гаранцију на Макита уређаје и пуњаче.

Укључивање светла и избор начина осветљења (Fig. 4)

- Прекидач: Притисните прекидач једном, светло се укључује (начин осветљења је исти као и последње подешавање). Поново притисните прекидач, светло се искључује.
- Избор начина осветљења: Када је светло укључено, при сваком притиску редослед осветљености је: Високи начин / Низак начин / Високи начин

Систем за заштиту батерије (Fig. 5)

Уређај је опремљени системом за заштиту батерије да би продужио животни век батерије. Када капацитет батерије постане слаб, сва ЛЕД светла су искључена осим једног као што је приказано на слици. Затим отприлике пет до десет минута, систем аутоматски искључује напајање.

ОПЕРАЦИЈА

⚠ ОПРЕЗ:

- Увек постављајте уређај на равно и стабилно место. У супротном може доћи до несреће падова.

Подешавање угла светлости (Fig. 6)

Отпустите дугмад на обе стране. Подесите угао светлости (опсег подешавања је 240°). Затим поново затегните дугмад.

⚠ ОПРЕЗ:

Пазите да Вам прст(и) не заглаве приликом подешавања угла светлости.

Користите са стативом (опциони прибори)

⚠ ОПРЕЗ:

- Пажљиво прочитајте упутства за употребу прибора пре употребе с светлом
- Можете да поставите светло на статив ради лакше операције. (Fig. 7)

⚠ ОПРЕЗ:

- Пазите да уређај не падне када га прикачите на статив.
- Статив поставите на равну и стабилну површину како бисте спречили његово падање.
- Максимално раширите носаче статива.
- Не користите статив када је јак ветар.
- Уверите се да је уређај чврсто причвршћен за статив.
- Уклоните уређај када носите статив или пресавијате статив.
- Пазите да Вам рука не заглави у носачима статива приликом преклапања статива.

ОДРЖАВАЊЕ

⚠ ОПРЕЗ:

- Пре прегледа или одржавања увек проверите да ли је уређај искључен, одвојен од напајања и да ли је батеријски уложак извађен.
- Никада немојте користити бензин, разређивач, алкохол и слично. Може доћи до промене боје, деформација или пуцања.

Корисник може обављати само радове одржавања описане у овом упутству за употребу. Било који други посао мора се обавити у овлашћеним сервисним центрима Макита.

Чишћење

⚠ ОПРЕЗ:

- Уређај никада не перите у води. Често обришите спољашност уређаја (главни део уређаја) сапунастом крпом.

ОПЦИОНИ ПРИБОРИ

⚠ ОПРЕЗ:

- Препоручује се да се ови прибори или додаци користе са Макита уређајем наведеним у овом упутству. Употреба било ког другог прибора или додатака може довести до ризика од повреда људи. Користите само прибор или додатак у наведене сврхе.

Ако Вам је потребна помоћ за више детаља о овим приборима, обратите се локалном Макита сервисном центру.

- Макита оригинална батерија и пуњач
- Статив [Број дела: GM00002073]

НАПОМЕНА:

- Неке компоненте са листе могу бити укључене у пакет уређаја као стандардни прибори. Могу се разликовати у зависности од државе.

ҚАЗАҚ (Түпнұсқалық нұсқаулар)

Жалпы көріністің түсіндірмесі

1. Қақпақты күліп
2. Батерйа қақпағы
3. Индикаторлық шамдар
4. Тексеру түймесі
5. Айріп-қосқіш
6. Жарықтік үлгіні талдау
7. Кнопка

ТЕХНИКАЛЫҚ СИПАТТАМАЛАРЫ

Үлгі:	ML003G
ЖШД	20pcs, 12W
Төк кезы	14,4/18/36V DC
Өлшемдері (Ұ × Е × Б)	249 mm × 298 mm × 280 mm
Таза салмағы	3,4 kg
Қсімға ұшіраған район	0,06 m ²
Қорғану дәрежесы	IP65

- Техникалық сипаттамалары елден елге ерекшеленіп отыруы мүмкін.
- Өлшемы тұтқанің төмендеу жеріне сәйкес келеді.
- Салмағы батерйа қорабын қамтімайды.
- Зерттеу және дамытудың үздіксіз бағдарламасына байланысты мұндағы техникалық сипаттамалар ескертусіз өзгертілуі мүмкін.

Қолданілатын батерйа қорабы мен жұмыс уақыты

Кернеу	Үйлесымді батерйа қорабы	Жұмыс уақыты (шамамен)	
		Бйыктік	Төмен
14,4V	BL1415N	1,6 сағат	4,0 сағат
	BL1430B	3,0 сағат	8,0 сағат
	BL1440	4,0 сағат	10 сағат
	BL1460B	5,5 сағат	13 сағат
18V	BL1815N	2,0 сағат	5,0 сағат
	BL1820B	2,9 сағат	7,0 сағат
	BL1830B	4,0 сағат	9,0 сағат
	BL1840B	5,5 сағат	13 сағат
	BL1850B	7,0 сағат	17 сағат
	BL1860B	8,5 сағат	21 сағат
36V	BL4020	5,0 сағат	12 сағат
	BL4025	6,0 сағат	14 сағат
	BL4040	10 сағат	22 сағат
	BL4050F	13 сағат	30 сағат

- Жоғарыда тізілген кейбір батарея картридждары сіз тұратын аймаққа байланысты қолжетімді болмауы мүмкін.
- Батерйа тұрыне, зарядтау құйыне және пайдалану шарт жағдайына негізделгенде, қызмет уақыты ұқсамайды.

⚠ ЕСКЕРТУ: Тек жоғарыда тізілген батарея картридждарын пайдаланыңыз. Басқа әр қандай батерйа қорабын пайдаланса бас амандігін зақмдалуі және /немесе өрт апаті туілуі мүмкін.

Белгі

Төмендегі мақалада жабдіктің белгісі көрсетілген. Істетуден бұрын, олардың мағнасын толық түсінгеніңізге кепілдік етіңіз.



- Пайдалану нұсқаулығын оқып шығыңыз.



- Тек европа одағиңдағы елдерге ғана үйлеседі. жабдіқтарда зивнді құрамдар болғандықтан, жарақсз електыр жабдіқтары, аккумуляитор және батерйа орта мен адам денсаулығына нашар ықпал жасауы мүмкін. Електырондік електыр жабдіқтарын немесе батерйани тұрмыстіқ қоқсипен бірге бір жайлы етуге әсте болмайды! Жарақсз електыр жабдіқтары, аккумуляиторлар, батерйа және жарақсз аккумуляиторлар мен батерйалар жөнiндегі «европа бүйрiғiна», сондай ақ өз елінің заңиңа үйлесетiн өзгерiс енгiзуге негiзделгенде, жарақсз, көне електыр жабдіқтары, батерйа және аккумуляиторлар жеке қала қоқір қоқсiқтарiн жинау түйндерiне сақтау және жеткiзу әрi «ортани қорғау заң ережелерiне» бойсiнiп, бір жақтiлі ету керек. Жабдіқтардан айрiп алынған доңгелекті қоқір қоқсiқ сандiғiнiң белгiсi арқылы бейнеленедy.



- Оптыкалік радятся (ултра күлгiн сәуле және инфра күзіл сәуле). Көздің немесе терiнiң жүғiсiуын барынша азайту керек.



- Жұмыс iстеп тұрған шамға қарамаңыз.



- Үйлесымдi далдалау құралдарiн немесе көздi қорғау шараларiн қолдану керек.



- Ерекше назар аудару керек!

ҚАУІПСІЗДІК ТУРАЛЫ МАҢЫЗДЫ НҰСҚАУЛАР

⚠ ЕСКЕРТУ: Құрылғыларды пайдаланып жатқанда, өрт, ток соғуы және жарақат қаупін азайту үшін негізгі қауіпсіздік шараларын әрқашан қолдану керек, соның ішінде келесілерді:

БАРЛЫҚ НҰСҚАУЛАРДЫ ОҚЫП ШЫҒЫҢЫЗ.

1. Жарыққа қарамаңыз немесе көздеріңізді жарыққа ашпаңыз. Көздеріңізге зиян тиюі мүмкін.
2. Шамды матамен немесе картонмен, т.б. жаппаңыз, әйтпесе бұл жалынға әкелуі мүмкін.
3. Оған жаңбырдың немесе қардың әсерін тигізбеңіз. Оны суда жумаңыз.
4. Құрылғының ішіне пинцетпен, металл құралдармен және т.б. тимеңіз.
5. Құрылғы пайдаланылып жатпағанда, әрқашан өшіріңіз және батарея картриджын құрылғыдан шығарыңыз.
6. Түсіріп алу, ұру, т.б. арқылы құрылғыға соққы тигізбеңіз.

7. Батареялары бар портативті шамдар үшін қауіпсіздік туралы ақпарат.
- Батареяны қоқысқа лақтыру қауіпті материалдарды қоқысқа лақтыруға қатысты жергілікті ережелерге сәйкес болуы керек.
- Батареяны жағуға болмайды.
8. Шамдарға арналған қосымша ақпарат.
- Бұл шамдағы жарық көзін тек өндіруші, оның қызмет көрсету агенті немесе сол сияқты біліктілігі бар адам ауыстыруы керек.
9. Батарея құралын пайдалану және күту.
- ЕСКЕРТУ: Қауіпсіздік туралы барлық ескертулерді және нұсқауларды оқыңыз. Ескертулер мен нұсқауларды орындамау электр тогының соғуына, өртке және/немесе ауыр жарақатқа әкелуі мүмкін.
- Кездейсоқ іске қосылуын болдырмаңыз. Батареялар жинағына қосу, құрылғыны көтеру немесе алып жүру алдында ауыстырып-қосқыш өшірулі күйде екеніне көз жеткізіңіз. Құрылғыны саусақты ауыстырып-қосқышқа қойып алып жүру немесе ауыстырып-қосқыш қосулы құрылғының қуатын қосу сәтсіз жағдайларға әкеледі.
- Кез келген реттеулер жасау, аксессуарларды ауыстыру немесе құрылғыны сақтауға қою алдында батареялар жинағын құрылғыдан ажыратыңыз. Мұндай алдын алатын қауіпсіздік шаралары құрылғының кездейсоқ іске қосылуы қаупін азайтады.
- Тек өндіруші көрсеткен зарядтағышпен зарядтаңыз. Батареялар жинағының бір түріне жарамды зарядтағыш басқа батареялар жинағымен бірге пайдаланғанда өрт қаупін тудыруы мүмкін.
- Құрылғыларды тек арнайы белгіленген батареялар жинақтарымен бірге пайдаланыңыз. Кез келген басқа батареялар жинақтарын пайдалану жарақат алу және өрт қаупін тудыруы мүмкін.
- Батареялар жинағы пайдаланылып жатпағанда, бір клеммадан екіншісіне қосылымды жасауы мүмкін басқа металл заттардан, мысалы, қағаз қыстырғыштардан, тиындардан, кілттерден, шегелерден, бұрандалардан немесе сағашы металл заттардан аулақ ұстаңыз. Батарея үші қисқа түйікталса күйк немесе өрт апаті туілуі мүмкін.
- Шарттарға сай емес жағдайларда батареядан сұйықтық шығуы мүмкін; оған тиіменіз. Оған кездейсоқ тисеңіз, сумен шайыңыз. Сұйықтық көздерге тисе, бұған қоса медициналық көмекке жүгініңіз. Батареядан шыққан сұйықтық тітіркенуге немесе күйіктерге әкелуі мүмкін.
- Зақымдалған немесе өзгертілген батареялар жинағын немесе құрылғыны пайдаланбаңыз. Зақымдалған немесе өзгертілген батареялар болжауға келмейтін түрде жұмыс істеп, өртке, жарылысқа немесе жарақат қаупіне әкелуі мүмкін.
- Батареялар жинағына немесе құрылғыға оттың немесе артық температураның әсерін тигізбеңіз. Оттың немесе 130 °C-тан (265 °F) жоғары температураның әсерін тигізу жарылысқа әкелуі мүмкін.
- Зарядтау туралы барлық нұсқауларды орындаңыз және батареялар жинағын немесе құрылғыны нұсқауларда көрсетілген температуралар ауқымынан тыс зарядтамаңыз. Тиісті емес немесе көрсетілген ауқымнан тыс температураларда зарядтау батареяны зақымдауы және өрт қаупін арттыруы мүмкін.
- Қызмет көрсетуді білікті жөндеуші тек бірдей ауыстыру бөлшектерін пайдаланып орындауы керек. Бұл осы өнімнің қауіпсіздігін сақталуын қамтамасыз етеді.
- Пайдалану және күту туралы нұсқауларда көрсетілген болмаса, құрылғыны немесе батареялар жинағын өзгертеңіз немесе жөндеуге әрекеттенбеңіз.

10. Батарея қорабының маңызды қауіпсіздік түсіндірмесі.
- Батарея картриджын пайдалану алдында (1) батарея зарядтағышындағы, (2) батареядағы және (3) батареяны пайдаланатын өнімдегі барлық нұсқауларды және сақтық белгілерді оқып шығыңыз.
- Батарея картриджін бөлшектеміңіз немесе бұзбаңыз. Бұл өртке, шамадан тыс қызуға немесе жарылысқа әкелуі мүмкін.
- Жұмыс уақыты тым қысқа болып кетсе, пайдалануды бірден тоқтатыңыз. Бұл қызып кету, ықтимал күйіктер және тіпті жарылыс қаупіне әкелуі мүмкін.
- Көздеріңізге электрлит кірсе, оларды таза сумен шайыңыз және бірден медициналық көмек алыңыз. Бұл көру қабілетінің жоғалуына әкелуі мүмкін.
- Батарея картриджын қысқа тұйықтамаңыз.
- Құралды және батарея картриджын температура 50 °C-қа (122 °F) жетуі немесе одан асуы мүмкін жерлерде сақтамаңыз және пайдаланбаңыз.
- Батарея картриджіне шеге қақпаныз, кеспеніз, лақтырмаңыз, түсіріп алмаңыз немесе қатты затқа соқпаныз. Мұндай әрекеттер өртке, шамадан тыс қызуға немесе жарылысқа әкелуі мүмкін.
- Зақымдалған батареяны пайдаланбаңыз.
- Ішкі жағна орнатылған литий ёны батериясы «қатерлы бұйымдар заң ережелерінің» талабіна үйлесуы керек. Үшінші жақ, жұқ тасімалы уәкілетшісі қатарлілар сауда тасімалына жауапты болғанда, қатісты қоралтар мен белгы қағаздарының ерекше талабына бойсіну керек. Затты жөнелтуге дайындау үшін қауіпті материалдар жөніндегі маманнан кеңес алу керек. Сондай-ақ егжей-тегжейлі ұлттық ережелерді сақтаңыз. Түйіспелерді лентамен жабыңыз және батареяны орауышта қозғалмайтындай ораңыз.
- Батареяларды тек Makita көрсеткен өнімдерде пайдаланыңыз. Батареяларды талаптарға сай емес өнімдерде орнату өртке, артық қызуға, жарылысқа немесе электрлиттің ағуына әкелуі мүмкін.
- Құрал ұзақ уақыт бойы пайдаланылмаса, батареяны құралдан шығару керек.
- Пайдалану кезінде және одан кейін батарея картриджы қызуы мүмкін, бұл күйіктерге немесе төмен температуралық күйіктерге әкелуі мүмкін. Ыстық батарея картридждерін ұстауға назар аударыңыз.
- Пайдаланғаннан кейін құралдың клеммасына бірден тимеңіз, себебі ол күйіктер тудыруға жеткілікті қызып кетуі мүмкін.
- Батарея картриджының клеммаларына, тесіктеріне және ойықтарына жаңқалардың, шаңның немесе топырақтың тұрып қалуына жол бермеңіз. Бұл құралдың нашар жұмыс істеуіне я болмаса құралдың немесе батарея картриджының бұзылуына әкелуі мүмкін.
- Құрал жоғары вольтты электр желілері жанында пайдалануды қолдамаса, батарея картриджін жоғары вольтты электр желілерінің жанында пайдаланбаңыз. Бұл құралдың дұрыс жұмыс істеуіне я болмаса құралдың немесе батарея картриджының бұзылуына әкелуі мүмкін.
- Батареяны балалардан аулақ ұстаңыз.
11. Батареяның қызмет көрсету мерзімін максималды ету туралы кеңестер.
- Батарея картриджын толығымен зарядсыздану алдында ауыстырыңыз. Құралдың қуаты азырақ екенін байқағанда, әрқашан құралды пайдалануды тоқтатыңыз және батарея картриджын зарядтаңыз.
- Толығымен зарядталған батарея картриджын ешқашан зарядтамаңыз. Артық зарядтау батареяның қызмет көрсету мерзімін қысқартады.

- Батарея картриджын 10 °C - 40 °C (50 °F - 104 °F) бөлме температурасында зарядтаңыз. Зарядтау алдында ыстық батарея картриджын суытыңыз.
- Пайдаланбаған кезде батарея картриджін құралдан немесе зарядтағыштан алыңыз.
- Ұзақ уақыт бойы пайдаланбасаңыз (алты айдан көбірек), батарея картриджын зарядтаңыз.

△ САҚТЫҚ ЕСКЕРТУ: Тек түпнұсқалық Makita батареяларын пайдаланыңыз. Түпнұсқалық емес Makita батареяларын немесе өзгертілген болуы мүмкін батареяларды пайдалану батареяның жарылуына әкеліп, өрттерге, жарақатқа және зақымға әкелуі мүмкін. Сондай-ақ бұл Makita құралының және зарядтағышының Makita кепілдігінің күшін жояды.

Барлық ескерту беру және түсіндіру йнформатсияларын сақтап, кейінғы пайдалану үшін пайдалану керек.

ФУНКЦИЯЛАРДЫҢ СИПАТТАМАСЫ

△ САҚТЫҚ ЕСКЕРТУ:

- Құрылғыдағы функцияны реттеу немесе тексеру алдында әрқашан құрылғы өшірулі және батарея картриджы алынғанын тексеріңіз.

Батарея картриджын орнату немесе алу

△ САҚТЫҚ ЕСКЕРТУ:

- **Батарея қорабын орнатқан немесе сөккен кезде, жабдік пен батарея қорабын мқтап ұстаңыз.** Құрылғыны және батарея картриджін қатты ұстамау қолдарыңыздан сырғып кетуіне әкелуі және құрылғы мен батарея картридждерінің зақымдалуына және жарақатқа әкелуі мүмкін.
- Батарея қорабына салған кезде, саусақтарді жабдік пен батарея қорабының арасына қсіп алудан сақтану керек; батарея қақпағын жапқанда, саусағын жабдік пен батарея қақпағының арасына қсіп қойуға есте болмайды.

Егер батарея қорабын орнату қажет болса, қақпақты босатып, онан соң батарея қақпағын ашіңіз. **(Fig. 1)** Батерия қорабына сүгіу. Батерия қорабындағы тіл жапырақшасы мен сыртқы қабындағы науаны туралап, оны орнына салып қойыңыз. Оны «шырт» еткен дыбыспен орнында құлыпталған соңына дейін салыңыз. Түйіменің жоғарғы жағында қызыл индикаторды көрсеніз, ол толығымен құлыпталмаған. Онан соң батарея қақпағын жабіңіз. Батерия қорабын алып тастау үшін, оны құралдан шғарып тастаңыз, сонымен бірге батарея қорабының алдындағы кнопканы сірттіңіз. **(Fig. 2)**

△ САҚТЫҚ ЕСКЕРТУ:

- Батерия қорабының толық орнатылуына бастан аяқ кепілдік ету керек. Олай болмаса, ол құрылғыдан кездейсоқ түсіп қалып, сізді немесе айналаңыздағы біреуді жарақаттауы мүмкін.
- Батарея картриджын күшпен орнатпаңыз. Картридж оңай сырғып кірмесе, ол дұрыс салынып жатқан жоқ.

Асып қалған батерияның төк мөлшерін көрсетеді (Fig. 3)

(Төк көрсеткіш бар батерия қорабына ғана үйлеседі)
Қалған батерия қуатын көрсетуі үшін батерия картриджындағы тексеру түймесін басыңыз.
Индикаторлық шамдар бірнеше секундқа жанады.

Индикаторлық шамдар			Асып қалған батерия
Жарықтандіру	Өшірулі	Жылтылдату	
■ ■ ■ ■	□ □ □ □	■	75% тен 100%
■ ■ ■ □	□ □ □ □	■	50% тен 75%
■ ■ □ □	□ □ □ □	■	25% тен 50%
■ □ □ □	□ □ □ □	■	0% тен 25%
■ □ □ □	□ □ □ □	□ □ □ □	Батерияны зариаттау.
■ □ □ □	□ □ □ □	□ □ □ □	Батериядан кнарат түілуі мүмкін.

ЕСКЕРТПЕ:

- Пайдалану шарт жағдайы мен орта темературасына негізделгенде, көрсеткіш нақты електыр мөлшерінен сәл парықты болуы мүмкін.
- Батареяны қорғау жүйесі жұмыс істеген кезде бірінші (шеткі сол жақтағы) шам жыпылықтайды.

Makita Батериясін істетуге немесебатерияні алмастыру Makita нің Makita електыр жабдіқтары мен төк толтырығштарды жөндеуінің құшін жойуына апарып соғады.

Шырақ жарығы мен жарықтық үлгісін таңдау (Fig. 4)

- Айріп-қосқіш: Айрып-қосқышты бір рет басып, көрсеткіш шырақты жағу(жарықтық үлгісі алдңғы реткы орналастырумен ұқсайды). Айрып-қосқышты тағы бір рет басса, көрсеткіш шірақ сөнеді.
- Жарықтің үлгіні талдау: Көрсеткіш шірақ жанғанда, Әр реткы айрып-қосқыштың жарықтық ретімі мінәдай болады: жоғары жарық/төмен жарық/жоғары жарық үлгсы.

Батерияні қорғау жүйесы (Fig. 5)

Бұл жабдіққа батерияні қорғау жүйесы орнатылған, ол батериянің ғұмырын ұзартады. Батерия електыр мүшелеры төмен болғанда, суретте көрсетілгендей бір LED шіраған сірт, басқа барлық LED шірақтары сөнеді. Онан соң шамамен 5те 10минуттан кейін жүйе автоматты түрде төк көзын үзеді.

Операциялар

▲ САҚТЫҚ ЕСКЕРТУ:

- Бұл жабдіқты бастан аяқ горизонтал әрі орнықты орынға қойуы керек. Ұйтпегенде құлап түсу шірағаны туылуы мүмкін.

Шірақтың бұрішын теңшеу (Fig. 6)

Екі жақтағв кнопкәні босату. Шірақтың бұрішы реттеледы (реттеу көлемы 240 градус). Онан соң кнопкәні тағы да қатайтады.

▲ САҚТЫҚ ЕСКЕРТУ:

Шірақтың бұрішын теңшегенде, саусағын қысып алудан сақтану керек.

Ұш сйрақты сөремен сайкесіп пайдаланады (таңдауға болатын бөлшектер)

▲ САҚТЫҚ ЕСКЕРТУ:

- Бөлшек пен шырақты бірге істетуден бұрын, бөлшектерды пайдалану түсіндырмесын мүқият оқып шігіңіз.

Шірақты ұш сйрақты сөреге қойып, істетуге қолайлы болу керек. (Fig. 7)

▲ САҚТЫҚ ЕСКЕРТУ:

- Жабдіқтарды ұш сйрақты сөреге бекіткенде, сөзсіз абайлаңыз, жабдіқтардң түсіп кеткінен сақтану керек.
- Ұш сйрақты сөрены горизонтал әрі тұрақты бетіне қойып, тұсып кетуден сақтану керек.
- Ұш сйрақты тіреу жаппай өрстетіледі.
- Егер қатты боран соқса, ұш сйрақты сөрены істетпеу керек.
- Жабдіқтарды ұш сйрақты сөреге мққтап орнқіртуға кепілдік ету керек.
- Ұш сйрақты сөре немесе ұш сйрақты бүктемелы тіреушты алып жүргенде, жабдіқты алып тастау керек.
- Ұш сйрақты сөрены бүктегенде, сөзсіз абайлаңыз, ұш сйрақты тіреуден сақтану керек.

ТЕХНИКАЛЫҚ ҚЫЗМЕТ КӨРСЕТУ

▲ САҚТЫҚ ЕСКЕРТУ:

- Тексеруге немесе техникалық қызмет көрсетуге әрекеттену алдында әрқашан құрылғы өшірулі екені және батарея картриджы алып тасталғанын тексеріңіз.
- Газолинді, бензінді, сұйылтқышты, алкогольді немесе сол сияқтыны ешқашан пайдаланбаңыз. Өңсіздену, пішіннің өзгеруі немесе жарықтар орын алуы мүмкін.

Тұтынушлар тек осы пайдалану түсіндырмесында айттылған қорғау қызметын ғана атқарады. Басқа әр қандай қызметке му тйан (Makita) ұқік берген қызмет өтеу орталығы жауапты болуы керек.

Тазалау

▲ САҚТЫҚ ЕСКЕРТУ:

- Сумен жабдіқтарды жууға әсте болмайды. Үнемі кір сабын суына шланған орамал аркылы жабдіқтардың сітын сұртыу(жабдік тұлғасы).

Таңдауға болатын бөлшектер

▲ САҚТЫҚ ЕСКЕРТУ:

- Осы бұлшектерды немесе қосымша құжаттарды осы қолданбасында белгыленген Makita жабдіқтармен сәйкестырып пайдалануды ұсыныс етемыз. Басқа әр қандай бөлшектерды немесе қосымша құжаттарды пайдалануда адамдардың жаралану қатеры болуы мүмкін. Тек бұлшектерды немесе қосымша құжаттарды өзі белгілеген қажетке пайдалануға ғана болады.

Егер сіз осы бұлшектерге қатысты көптеген егжей тегжейлы информатсияларды қажет етсеңыз, сол жердыдегі му тйан (Makita) қызмет өтеу орталығынан ақыл кеңес сұраңыз.

- Makita реісмй бұйым батериясы мен зариадтағыш
- Ұш сйрақты сөреның [бөлшектің нөмеры: GM00002073]

ЕСКЕРТПЕ:

- Қестедегі бір бөлім бөлшектерды өлшемдегі бөлшек етып, жабдіқтарды қорптауға болады. Мемлекет районның ұқсамауына бвйлаиысты болуы мүмкін.

الدلالة على سعة البطارية المتبقية

(Fig.3)

(ينطبق مع خراطيش البطاريات المزودة بمؤشر فقط)
اضغط على زر التحقق الموجود في خرطوشة البطارية للإشارة إلى طاقة البطارية المتبقية. يضيء مصباح المؤشر لبعض ثوان.

السعة المتبقية	مصباح المؤشر		
	وميض	إيقاف التشغيل	مضيء
100% إلى 75%	■	■	■
75% إلى 50%	■	■	□
50% إلى 25%	■	□	□
25% إلى 0%	■	□	□
قم بشحن البطارية.	■	□	□
قد تكون البطارية معطلة.	■	■	□

ملاحظة:

- بناءً على ظروف الاستخدام ودرجة الحرارة المحيطة فإن المؤشر قد يختلف قليلاً عن السعة الفعلية.
- سيومض مصباح المؤشر الأول (في أقصى الجانب الأيسر) عندما يعمل نظام حماية البطارية.

إن استخدام بطاريات ماكيتا Makita غير الأصلية، أو البطاريات التي قد تم تغييرها، سيؤدي إلى إبطال ضمانة ماكيتا لجهاز وشاحن ماكيتا.

تشغيل المصباح واختيار وضع السطوع (Fig.4)

1. مفتاح التشغيل والإيقاف: لتشغيل المصباح اضغط على المفتاح لمرة واحدة (وضع السطوع كآخر وضع تم إعداده) لإيقاف تشغيل المصباح اضغط على المفتاح مرة أخرى.
2. إختيار وضع السطوع: تسلسل السطوع هو: سطوع عالي / سطوع منخفض / سطوع عالي، في كل مرة تضغط فيها عندما يكون المصباح قيد التشغيل.

نظام حماية البطارية (Fig.5)

إن الجهاز مجهز بنظام حماية للبطارية وذلك لإطالة عمر البطارية. عندما تكون طاقة البطارية منخفضة، ستطفي إضاءة مصابيح LED باستثناء مصباح LED واحد كما هو موضح. بعد ذلك بحوالي خمس إلى عشر دقائق، سيوقف النظام بإيقاف تزويد الطاقة بشكل تلقائي.

التشغيل

⚠ تنبيه:

- يرجى وضع الجهاز في مكان مسطح ومستقر دائماً. خلاف ذلك فإن حادث السقوط قد يكون ممكناً.

ضبط زاوية المصباح (Fig.6)

قم بترك المقابض المتواجدة على كلا الجانبين. اضبط زاوية المصباح (نطاق الطبط هو 240 درجة) ثم قم بشد المقابض مجدداً.

⚠ تنبيه:

إحرص ألا تحبس أصبعك (أصابعك) عند ضبط زاوية المصباح.

يستخدم مع الحامل الثلاثي القوائم (ملحقات إختيارية)

⚠ تنبيه:

- تضمن في قراءة أدلة التعليمات الخاصة بالملحقات قبل استخدامها مع المصباح.

يمكنك وضع المصباح على حامل ثلاثي القوائم لتسهيل عملية التشغيل. (Fig.7)

⚠ تنبيه:

- إحرص ألا تسقط الجهاز عند تثبيته على الحامل ثلاثي القوائم.
- قم بوضع الحامل ثلاثي القوائم على سطح مستو وثابت وذلك لمنع من السقوط.
- قم بفرد أرجل الحامل ثلاثي القوائم إلى الحد الأقصى.
- لا تستخدم الحامل ثلاثي القوائم أثناء وجود رياح شديدة.
- كن متأكداً من أن الجهاز مثبت على الحامل ثلاثي القوائم بشكل آمن.
- أزل الجهاز عند حمل الحامل ثلاثي القوائم أو عند طي أرجل الحامل ثلاثي القوائم.
- إحرص ألا تعلق يدك بين أرجل الحامل ثلاثي القوائم عند إغلاقه.

الصيانة

⚠ تنبيه:

- تأكد دوماً من إيقاف تشغيل الجهاز وإزالة خرطوشة البطارية قبل محاولة الفحص أو الصيانة.
- لا تستخدم الغازولين أو البنزين أو مخفف الطلاء أو الكحول أو ما شابه ذلك. فقد يحدث تغير في اللون أو تشوه أو تصدع.
- يمكن للمستخدم القيام بأعمال الصيانة الموضحة في دليل التعليمات هذا فقط. أي عمل آخر يجب أن ينفذ فقط بواسطة مراكز خدمة ماكيتا Makita المعتمدة.

التنظيف

⚠ تنبيه:

- لا تقم بغسل الجهاز بالماء على الإطلاق.
- امسح الجزء الخارجي (جسم الجهاز) من الجهاز مابين الحين والآخر وذلك باستخدام قطعة قماش مبللة بالماء والصابون.

الملحقات الإختيارية

⚠ تنبيه:

- إن الملحقات أو المرفقات الموصى باستخدامها مع جهاز ماكيتا Makita الخاص بك محددة في هذا الدليل. إن استخدام أي ملحقات أو مرفقات أخرى قد يعرض الأشخاص لحظر الإصابة. قم باستخدام الملحق أو المرفق لغرضه المذكور فقط.

إذا كنت بحاجة لأي مساعدة للمزيد من التفاصيل فيما يخص هذه الملحقات، يمكنك أن تسأل مركز خدمة ماكيتا Makita المحلي.

- بطارية وشاحن ماكيتا Makita الأصلية
- الحامل ثلاثي القوائم [رقم القطعة: GM00002073]

ملاحظة:

- بعض العناصر الموجودة في القائمة والتي قد تكون ضمن عبوة الجهاز تعتبر كملحقات قياسية. قد تختلف من بلد لآخر.

10. تعليمات مهمة خاصة بالسلامة بالنسبة لمجموعة البطارية.
- قبل استخدام خرطوشة البطارية، اقرأ كل التعليمات والعلامات التحذيرية الموجودة على (1) شاحن البطارية و(2) البطارية و(3) المنتج الذي يستخدم البطارية.

- لا تفكك خرطوشة البطارية أو تعبت بها. قد يؤدي ذلك إلى نشوب حريق أو توليد حرارة زائدة أو حدوث انفجار.
- إذا أصبح وقت التشغيل أقصر بشكل كبير، فأوقف التشغيل على الفور. قد يؤدي ذلك إلى خطر ارتفاع درجة الحرارة والحروق المحتملة والانفجار.
- إذا دخل الإلكتروليت في عينيك، فاغسلها بماء نقي واطلب الرعاية الطبية على الفور. وإلا، فقد يتسبب ذلك في فقد بصرك.
- لا تحدث قصراً في خرطوشة البطارية.
- لا تخزن أو تستخدم الأداة وخرطوشة البطارية في الأماكن التي يمكن أن تصل فيها درجات الحرارة إلى 50 درجة مئوية (122 فهرنهايت) أو تتجاوزها.

- لا تطرق على خرطوشة البطارية أو تقطعها أو تحطمها أو تقذفها أو تسقطها أو تصنعها بشيء صلب. قد يؤدي مثل هذا الإجراء إلى نشوب حريق أو توليد حرارة زائدة أو حدوث انفجار.
- لا تستخدم بطارية تالفة.
- تخضع البطاريات التي تحتوي على الليثيوم أيون لمتطلبات قانون السلع الخطرة.

- على سبيل المثال عند النقل التجاري بواسطة أطراف ثالثة، أو وكلاء شحن، فإنه يجب مراعاة المتطلبات الخاصة على التعبئة والتغليف ووضع العلامات. لإعداد السلمة الجاري شحنها، يلزم الرجوع إلى خبير في المواد الخطرة. يُرجى أيضاً مراعاة اللوائح الوطنية التي قد تكون أكثر تفصيلاً. قم بربط أو تغطية الملامسات المكشوفة وتعبئة البطارية بطريقة تمنع حركتها داخل مواد التعبئة.

- لا تستخدم البطاريات إلا مع المنتجات المحددة من Makita. قد يتسبب تركيب البطاريات في منتجات غير متوافقة في حريق أو حرارة مفرطة أو انفجار أو تسرب الإلكتروليت.

- في حال عدم استخدام الأداة لفترة زمنية طويلة، يجب إزالة البطارية من الأداة.

- يمكن أن تسخن خرطوشة البطارية أثناء وبعد الانتهاء من استخدامها وتتسبب في حدوث حروق أو حروق درجات الحرارة المنخفضة. يجب الانتباه أثناء محاولة خراطيش البطاريات الساخنة.
- لا تلمس طرف الأداة مباشرة بعد الاستخدام حيث إنها قد تكون ساخنة وتسبب حروقاً.

- لا تسمح بتركم الشظايا أو الغبار أو الملوثات على أطراف وداخل فتحات وحزون خرطوشة البطارية. يمكن أن يؤدي ذلك إلى انخفاض الأداء أو تعطل الأداة أو خرطوشة البطارية.

- ما لم تكن الأداة تدعم الاستخدام بالقرب من خطوط الكهرباء عالية الجهد، فلا تستخدم خرطوشة البطارية بجانب خطوط الكهرباء عالية الجهد. يمكن أن يؤدي ذلك إلى حدوث خلل أو تعطل الأداة أو خرطوشة البطارية.

- احفظ البطارية بعيداً عن الأطفال.

11. نصائح للحفاظ على أقصى عمر افتراضي للبطارية.
- اشحن خرطوشة البطارية قبل أن يفرغ شحنها تماماً. أوقف دوماً تشغيل الأداة واشحن خرطوشة البطارية عندما تلاحظ طاقة أقل للأداة.

- لا تكرر شحن خرطوشة بطارية مشحونة تماماً. الإفراط في الشحن يقلل العمر الافتراضي لخدمة البطارية.

- اشحن خرطوشة البطارية في درجة حرارة غرفة تتراوح من 10 درجات مئوية إلى 40 درجة مئوية (50 - 104 درجة فهرنهايت). اترك خرطوشة البطارية الساخنة تبرد قبل شحنها.

- عند عدم استخدام الجهاز، أزل خرطوشة البطارية من الأداة أو الشاحن.
- اشحن خرطوشة البطارية في حال عدم استخدامها لفترة طويلة (أكثر من ستة أشهر).

⚠ **تنبيه:** استخدم بطاريات Makita الأصلية فقط. قد يتسبب استخدام بطاريات Makita غير أصلية، أو بطاريات تم تدويرها، في انفجار البطارية مما يسبب الحرائق والإصابات الشخصية والتلفيات. كما سيصل ضمان Makita الخاص بأدوات وشواحن Makita.

احفظ بكل التعليمات و التحذيرات للرجوع إليها في المستقبل.

الوصف الوظيفي

⚠ تنبيه:

- تأكد دائماً من إيقاف تشغيل الجهاز وإزالة خرطوشة البطارية قبل ضبط إحدى وظائف الجهاز أو التحقق منها.

تركيب خرطوشة البطارية أو إزالتها

⚠ تنبيه:

- أمسك الجهاز وخرطوشة البطارية بإحكام عند تركيب خرطوشة البطارية أو إزالتها.
- وقد يتسبب الإخفاق في الإمساك بالجهاز وخرطوشة البطارية في انزلاقهم من يديك مما يؤدي إلى تلف الجهاز وخرطوشة البطارية والتعرض للإصابة.
- كُن حريصاً ألا تحبس أصبعك (أصابعك) ما بين الجهاز وخرطوشة البطارية عند تثبيت خرطوشة البطارية وكذلك ما بين الجهاز وغطاء البطارية عند إغلاق غطاء البطارية.

لتركيب خرطوشة البطارية، قم بتحرير قفل الغطاء، وافتح غطاء البطارية.

(Fig.1)

قم بإدخال خرطوشة البطارية. قم بمحاذاة اللسان الموجود على خرطوشة البطارية مع التحويف الموجود في المبيت وادفعه برفق حتى يستقر في مكانه. أدخل البطارية تماماً إلى أن يثبت في مكانه بنقرة صغيرة. إذا أمكنك مشاهدة المؤشر الأحمر في الجانب العلوي من الزر، فإن ذلك يدل على أنها لم تغلق بشكل تام. ومن ثم قم بإغلاق غطاء البطارية.

لإزالة خرطوشة البطارية، أخرجها من الأداة أثناء تحريك الزر الموجود في مقدمة الخرطوشة. (Fig.2)

⚠ تنبيه:

- قم بتثبيت خرطوشة البطارية بالكامل في مكانها الصحيح دائماً. في حال عدم القيام بذلك، قد تسقط خرطوشة البطارية من الجهاز دون قصد، مما يؤدي إلى إصابتك أو إصابة شخص ممن حولك.
- لا تقم بتركيب خرطوشة البطارية بالقوة. إذا لم تدخل البطارية بسهولة، فإذك لم تدخلها بالطريقة الصحيحة.

الرموز

فيما يلي تعرض الرموز المستخدمة للجهاز.
كن متأكدًا بأنك تفهم معناها قبل الاستخدام.



• اقرأ دليل التعليمات.

- فقط الدول الإتحاد الأوروبي، بسبب وجود مكونات ضارة في الجهاز، فإن نفايات الأجهزة الكهربائية والإلكترونية، والمجمعات الكهربائية والبطاريات قد يكون لها أثر سلبي على البيئة وصحة الإنسان. لا تقم بالتخلص من نفايات الأجهزة الكهربائية والإلكترونية أو البطاريات مع النفايات المنزلية! وفقًا للإرشادات الأوروبية فيما يتعلق بنفايات الأجهزة الكهربائية والإلكترونية وفيما يتعلق بالمجمعات الكهربائية والبطاريات، وبالإضافة إلى تكيفها مع القانون الوطني، فإنه يجب تخزين نفايات الأجهزة الكهربائية، والبطاريات والمجمعات الكهربائية بشكل منفصل ونظفها إلى نقطة تجميع نفايات بلدية منفصلة، والتي تعمل وفق لوائح حماية البيئة. وهذا مشار إليه من خلال رمز سلة المهملات المشطوبة عليها والمتواجد على الجهاز الكهربائي.
- التثعير البصري (الأشعة فوق البنفسجية والأشعة تحت الحمراء) قد بالتقليل من التعرض للعينين أو الجلد.

• لا تحرق في مصباح التشغيل.

• قم باستخدام الواقي المناسب أو القيام بحماية العينين.

• يجب الاعتناء والإهتمام بشكل خاص.

تعليمات السلامة المهمة

⚠️ **تحذير:** عند استخدام الأجهزة، ينبغي اتباع احتياطات السلامة الأساسية دائمًا لتقليل خطر الحريق والصدمة الكهربائية والإصابة الشخصية، بما في ذلك ما يلي:

اقرأ كل التعليمات:

1. لا تنظر في المصباح، ولا تعرض الضوء للعينين. فقد تسبب ضررًا لعينيك.
2. لا تغط المصباح بقطعة قماش أو كرتون وما إلى ذلك، وإلا فقد يتسبب ذلك في الاشتعال.
3. لا تعرض الجهاز للأمتار أو الثلوج. لا تنظف الجهاز بالماء.
4. لا تلمس الجهاز من الداخل باستخدام الملاقط أو الأدوات المعدنية، إلخ.
5. عند عدم استخدام الجهاز، قم دائمًا بإيقاف تشغيله وإزالة خرطوشة البطارية من الجهاز.

6. لا تعرض الجهاز للصدمة كالسقوط أو صدمه بشيء... وما إلى ذلك.
7. معلومات السلامة الخاصة بوحدة الإضاءة المحمولة التي يتم تشغيلها باستخدام البطاريات.
- يجب أن يتم التخلص من البطارية وفقًا للوائح المحلية لديك المتعلقة بالتخلص من المواد الخطرة.
- لا تحرق البطارية.
8. معلومات إضافية خاصة بوحدة الإضاءة.
- لا ينبغي استبدال مصدر الضوء المضمن في وحدة الإضاءة هذه إلا بواسطة جهة التصنيع أو وكيل الخدمة التابع له أو شخص مماثل مؤهل.
9. استخدام أداة البطارية والعناية بها.
- تحذير: اقرأ جميع تحذيرات وتعليمات السلامة. قد يؤدي عدم اتباع التعليمات والتحذيرات إلى صدمة كهربائية وحرق وإصابة بالغة أو وقوع أي من هذه الحوادث.
- امنع بدء التشغيل غير المقصود. تأكد من وجود المفتاح في موضع إيقاف التشغيل قبل التوصيل بمجموعة البطارية أو نقل أو حمل الجهاز. حمل الجهاز وأصبعك فوق المفتاح أو تزويد الجهاز بالبطاقة والمفتاح في موضع التشغيل يتسبب في وقوع الحوادث.
- أفضل مجموعة البطارية عن الجهاز قبل إجراء أي تعديلات أو تغيير الملحقات أو تخزين الجهاز. تقلل إجراءات السلامة الوقائية هذه من خطر بدء تشغيل الجهاز بشكل عرضي.
- لا تقم بإعادة الشحن إلا باستخدام الشاحن المحدد من جهة التصنيع. قد يؤدي الشاحن المناسب لنوع واحد من مجموعات البطاريات إلى خطر الحريق عند استخدامه مع مجموعة بطارية أخرى.
- لا تستخدم الأجهزة إلا مع مجموعات البطاريات المخصصة لها تحديدًا. قد يتسبب استخدام أي مجموعات بطاريات أخرى في خطر الإصابة والحرق.
- عند عدم استخدام مجموعة البطارية، ابعدها عن الأجسام المعدنية الأخرى، مثل مشابك الورق أو العملات أو المفاتيح أو المسامير أو البراغي أو غيرها من الأجسام المعدنية، لأن ذلك قد يؤدي إلى التوصيل من طرف لآخر. قد يتسبب إحداث قصر في طرفي البطارية معًا في حدوث حروق أو إشعال حريق.
- في ظل ظروف سوء الاستخدام، قد يخرج سائل من البطارية؛ تجنب ملامسته. وفي حال ملامسته دون قصد، فاغسله بالماء. وإذا لامس السائل العينين، يجب طلب المساعدة الطبية أيضًا. السائل الخارج من البطارية قد يسبب التهيج أو الحروق.
- لا تستخدم مجموعة البطارية أو الأجهزة التالفة أو المعدلة. البطاريات التالفة قد تتبدى سلوكًا غير متوقع مما يؤدي إلى حريق أو انفجار أو خطر الإصابة.
- لا تعرض مجموعة البطارية أو الجهاز للنار أو درجة الحرارة المفرطة. فقد يؤدي التعرض للنار أو درجة الحرارة الزائدة عن 130 درجة مئوية (265 فهرنهايت) إلى حدوث انفجار.
- اتبع كل تعليمات الشحن ولا تشحن مجموعة البطارية أو الجهاز خارج نطاق درجة الحرارة المحدد في التعليمات. قد يتسبب الشحن بشكل غير صحيح أو في درجات حرارة خارج النطاق المحدد في تلف البطارية وزيادة خطر الحريق.
- اطلب تنفيذ الخدمة بواسطة فني الإصلاح المؤهل وباستخدام قطع غيار بديلة مطابقة فقط. سيضمن ذلك الحفاظ على سلامة المنتج.
- لا تقم بتعديل أو محاولة إصلاح الجهاز أو مجموعة البطارية إلا على النحو المُشار إليه في تعليمات الاستخدام والعناية.

توضيح الصورة العامة

1. قفل الغطاء
2. غطاء البطارية
3. مصابيح المؤشر
4. زر التحقق
5. مفتاح التشغيل والإيقاف
6. إختيار وضع السطوع
7. مقبض

المواصفات

الطراز:	ML003G
مصباح LED	20 قطعة ، 12 وات
مصدر كهربائي	36/18/14.4 فولت تيار مستمر
الأبعاد (طول × عرض × ارتفاع)	249 مم × 298 مم × 280 مم
الوزن الصافي	3.4 كجم
مساحة التعرض للضغط	0.06 مترا مربعا
درجة الحماية	IP65

- قد تختلف المواصفات من بلد لآخر.
- تتضمن الأبعاد موضع المقبض المنخفض.
- الوزن لا يشمل خرطوشة البطارية.
- بسبب برنامج البحث والتطوير المستمر الخاص بنا، تخضع المواصفات الواردة هنا للتغيير دون إخطار.

خرطوشة البطارية الملائمة و وقت التشغيل

الجهد	خرطوشة البطارية الملائمة	وقت التشغيل (تقريباً)	
		منخفض	عالي
14.4 فولت	BL1415N	4.0 ساعات	1.6 ساعات
	BL1430B	8.0 ساعات	3.0 ساعات
	BL1440	10 ساعات	4.0 ساعات
	BL1460B	13 ساعة	5.5 ساعات
18 فولت	BL1815N	5.0 ساعات	2.0 ساعات
	BL1820B	7.0 ساعات	2.9 ساعات
	BL1830B	9.0 ساعات	4.0 ساعات
	BL1840B	13 ساعة	5.5 ساعات
	BL1850B	17 ساعة	7.0 ساعات
36 فولت	BL1860B	21 ساعة	8.5 ساعات
	BL4020	12 ساعة	5.0 ساعات
	BL4025	14 ساعة	6.0 ساعات
	BL4040	22 ساعة	10 ساعات
	BL4050F	30 ساعة	13 ساعة

- قد لا تتوفر بعض خراطيش البطاريات المذكورة أعلاه تبعاً لمنطقة إقامتك.
- قد ربما تختلف أوقات التشغيل بناء على نوع البطارية، وحالة الشحن، وظرف الإستخدام.

⚠ تحذير: لا تستخدم إلا خراطيش البطاريات المذكورة أعلاه. إستخدام أي خراطيش بطاريات أخرى قد يتسبب في حدوث إصابة وأو نشوب حريق.

نشان دادن ظرفیت باقیمانده باتری

(Fig. 3)

(تنها برای کار تریج های باتری با نشان دهنده)

دکمه بررسی روی کار تریج باتری را فشار دهید تا ظرفیت باقیمانده باتری نشان داده شود. چراغ های نشانگر برای چند ثانیه روشن می شوند.

ظرفیت باقیمانده	چراغ های نشانگر		
	در حال چشمک زدن	خاموش	روشن شده
75% تا 100%			
50% تا 75%			
25% تا 50%			
0% تا 25%			
باتری را شارژ نمایید.			
باتری ممکن است به درستی عمل نکرده است.			

توجه:

- بر اساس شرایط استفاده و دمای محیط، مقدار نشان داده شده ممکن است کمی با ظرفیت واقعی فرق کند.
- چراغ نشانگر اول (سمت چپ) موقع کار کردن سیستم محافظت از باتری، چشمک می زند.

استفاده از باتری های غیر اصل ماکیتا یا باتری های تغییر داده شده منجر به باطل شدن گارانتی ماکیتا برای دستگاه ماکیتا و شارژ کننده می شود.

باز کردن گزینه حالت چراغ و روشنایی (Fig. 4)

- کلید کلید را یک بار فشار دهید، چراغ روشن می شود (با حالت روشنایی از آخرین تنظیمات) کلید را دوباره فشار دهید، چراغ خاموش می شود.
 - انتخاب حالت روشنایی ترتیب روشنایی:
- هنگام فشار دادن با وجود روشن بودن چراغ ترتیب آن: حالت پر نور / کم نور / پور نور

سیستم محافظت باتری (Fig. 5)

دستگاه به سیستم محافظت باتری مجهز است تا عمر باتری را افزایش دهد. هنگام پایین بودن شارژ باتری، همان طوری که در تصویر نشان داده است تمامی چراغ های LED به غیر از یک چراغ LED خاموش می شود. بعد از حدود پنج تا ده دقیقه دیگر، سیستم به طور خودکار منبع را قطع می کند.

عملیات

احتیاط:

- همواره دستگاه را روی سطح صاف و پایدار قرار دهید. در غیر این صورت ممکن است اتفاق سقوط آن رخ دهد.

تنظیم درجه چراغ ها (Fig. 6)

کلید های چرخشی دو طرف را شل کنید. تنظیم درجه چراغ ها (محدود تنظیم 240 درجه می باشد) بعد از آن کلید های چرخشی را مجدداً سفت کنید.

احتیاط:

دقت داشته باشید که انگشتان خود در هنگام تنظیم درجه چراغ ها گیر نکنند.

استفاده از سه پایه (متعلقات دلخواه)

احتیاط:

- دستور العمل متعلقات را قبل از استفاده آن ها با چراغ یا دقت مطالعه نمایید.
- شما می توانید چراغ را روی سه پایه جهت تسهیل نمودن عملیات قرار دهید. (Fig. 7)

احتیاط:

- توجه داشته باشید که هنگام متصل کردن دستگاه به سه پایه آن به زمین نیافتد.
- سه پایه را روی یک سطح صاف و پایدار قرار داده تا از افتادن آن جلوگیری شود.
- پایه های سه پایه را تا حداکثر باز کنید.
- در صورت ورزش باد شدید از سه پایه استفاده نکنید.
- اطمینان حاصل فرمایید که دستگاه به طور ایمن به سه پایه متصل شده است.
- هنگام حمل سه پایه یا جمع آوری آن، دستگاه را از آن جدا نمایید.
- توجه داشته باشید که هنگام بستن سه پایه دست و پایتان در آن گیر نشود.

نگهداری

احتیاط:

- همیشه قبل از تلاش برای انجام بازبینی و نگهداری، حتماً دستگاه را خاموش کنید، و کار تریج باتری را در بیابید.
- هرگز از بزین، تیزر، الکل یا مواد مشابه استفاده نکنید. استفاده از این مواد ممکن است موجب تغییر رنگ، تغییر شکل یا ترک خوردگی شود.
- تنها کار های نگهداری ذکر شده در دستور العمل قابل انجام توسط کاربر می باشد. عملیات دیگر می بایستی تنها توسط خدمات سرویس دهی مجاز ماکیتا انجام شود.

تمیز کاری

احتیاط:

- هیچگاه دستگاه را با آب شست و شو نکنید.
- هر چند وقت یک بار سطح خارج (بدنه دستگاه) را با پارچه خیس شده با آب تمیز نمایید.

متعلقات دلخواه

احتیاط:

- پیشنهاد می شود که این متعلقات و وسیله ها وابسته را با دستگاه ماکیتا ذکر شده در دستور العمل استفاده کنید. استفاده هر گونه متعلقات و یا وسیله های وابسته دیگر ممکن است منجر به صدمه دیدن افراد شود. از متعلقات و سایر وابسته تنها برای منظور های تعیین شده آنها استفاده نمایید.

در صورت نیاز به جزئیات بیشتر در مورد این متعلقات، با مرکز خدمات رسانی ماکیتا محل خود تماس نمایید.

- باتری و شارژی اصل ماکیتا
- سه پایه | شماره قطعه: [GM00002073]

توجه:

- بعضی از این قطعات ذکر شده در این لیست ممکن است به عنوان متعلقات استاندارد در پکیج دستگاه قرار گیرند. آن ها ممکن برای کشور های مختلف فرق کند.

10. دستور العمل ایمنی مهم برای کارتریج های باتری قبل از استفاده از کارتریج باتری، تمام دستور العمل ها و علائم هشدار دهنده روی (1) شارژر باتری، (2) باتری و (3) محصولی که از باتری استفاده می کند را بخوانید.

- کارتریج باتری را باز یا دستکاری نکنید. این کار ممکن است منجر به آتش سوزی، گرمای بیش از حد، یا انفجار شود.
- اگر زمان بهره برداری به قیل بیش از حد کوتاه شده باشد، بلافاصله دستگاه را متوقف کنید. این کار ممکن است به داغ شدن، سوختگی احتمالی و حتی انفجار منجر شود.
- اگر الکترولیت به چشم شما رفت، آن را با آب تمیز بشویید و سریعاً به پزشک مراجعه کنید. این مواد ممکن است باعث از بین رفتن بینایی شما شود.

تمامی هشدار و دستور العمل ها را برای مطالعه آینده نگهداری نمایید.

توضیحات کاربردی

احتیاط:

- همیشه قیل از تنظیم یا بررسی عملکرد دستگاه، حتماً دستگاه را خاموش کنید، و کارتریج باتری را در بیاورید.

نصب یا خارج کردن کارتریج باتری

احتیاط:

- هنگام نصب یا در آوردن کارتریج باتری، دستگاه و کارتریج باتری را محکم نگه دارید.
- در صورت عدم محکم نگه داشتن دستگاه و باتری ممکن است آن ها از دستانتان بیفتد و منجر به ایجاد صدمه به دستگاه، کارتریج باتری و آسیب دیدگی جسمانی می شود.
- دقت فرمایید هنگام بارگذاری کارتریج باتری، انگشتان خود را بین دستگاه و کارتریج باتری گیر نکنید
- جهت نصب کارتریج باتری قیل پوشش را آزاد کرده و پوشش باتری را باز کنید (Fig. 1)
- کارتریج باتری را وارد کنید زبانه کارتریج باتری را مطابق با فرورفتگی پوشش قرار داده و آن را به سمت داخل فرو ببرید. آن را تا آخر فشار دهید تا اینکه با صدای خفیف تق در محل خود قفل شود. اگر نشانگر قرمز را در قسمت بالای دکمه می بینید، کارتریج بطور کامل قفل نشده است. بعد از آن پوشش باتری را ببندید جهت جدا کردن کارتریج باتری، آن را از ابزار بیرون کرده و همزمان با آن کلید جلوی کارتریج را حرکت دهید. (Fig. 2)

احتیاط:

- همیشه کارتریج باتری را به طور کامل در جای خود نصب نمایید در غیر این صورت، ممکن است بطور تصادفی از دستگاه بیرون بیفتد، و باعث آسیب رسیدن به شما یا افراد حاضر در اطرافتان شود.
- کارتریج باتری را با زور و فشار زیاد نصب نکنید. اگر کارتریج به راحتی در جای خود نلغزد، به این معنی است که به درستی جاگذاری نشده است.

- از اتصال کوتاه کارتریج باتری پر هیزر کنید.
- از نگهداری و استفاده ابزار و کارتریج باتری در مکان هایی که درجه حرارت ممکن است به بیش از 50 درجه سانتی گراد (122 درجه فارنهایت) برسد، خودداری کنید.
- از ناخن زدن، برش دادن، خرد کردن، پرتاب کردن، رها کردن کارتریج باتری، یا کوبیدن کارتریج باتری به یک جسم سخت اجتناب کنید. چنین رفتاری ممکن است منجر به آتش سوزی، گرمای بیش از حد، یا انفجار شود.
- از باتری آسیب دیده استفاده نکنید.
- باتری های یون لیتیم داخل مشمول مقررات مواد خطرناک می باشد. برای حمل و نقل تجاری از جمله توسط طرف ثالث، نمایندگان باری، باید از الزامات ویژه بسته بندی و علامت گذاری رعایت شود. برای آمداسازی کلایی که حمل می شود، مشورت کردن با متخصص مواد خطرناک الزامی است. لطفاً تا حد امکان مقررات ملی دقیق تر را نیز رعایت کنید. تصالوات رو باز را نوار چسب ببندید یا ببوشانید و باتری را به گونه ای به هم ببندید که در بسته بندی تکان نخورد.
- باتری ها را فقط با محصولاتی که توسط Makita مشخص شده است به کار ببرید. نصب باتری های رومی محصولات غیر سازگار ممکن است به آتش سوزی، گرمای بیش از حد، انفجار یا نشت الکترولیت منجر شود.
- اگر قرار است از این ابزار برای مدت طولانی استفاده نشود، باید باتری از ابزار خارج شود.
- در حین استفاده و پس از آن، کارتریج باتری ممکن است گرم شود که همین موضوع می تواند باعث سوختگی یا سوختگی با نامی پایین دست زدن به کارتریج های باتری داغ حواستان را جمع کنید.
- بلافاصله پس از استفاده، پایانه ابزار را لمس نکنید زیرا ممکن است به اندازه ای داغ شده باشد که باعث ایجاد سوختگی شود.
- اجازه ندهید براده، گرد و غبار یا خاک در داخل پایانه ها، سوراخ ها و شیارهای کارتریج باتری گیر کنند. این موضوع ممکن است به عملکرد ضعیف یا خراب شدن ابزار یا کارتریج باتری منجر شود.
- از کارتریج باتری در نزدیکی کابل های فشار قوی استفاده نکنید، مگر در مواردی که این ابزار از استفاده در نزدیکی کابل برق فشار قوی پشتیبانی کند. این موضوع ممکن است به نقص در عملکرد یا خراب شدن ابزار یا کارتریج باتری منجر شود.
- باتری را از دسترس کودکان دور نگهدارید.
- نکاتی برای حفظ حداکثر عمر باتری.
- قیل از تخلیه کامل، کارتریج باتری را شارژ کنید. هر وقت متوجه شدید برق باتری ابزار کم است، همیشه کار با ابزار را متوقف کنید و کارتریج باتری را شارژ نمایید.
- هرگز کارتریج باتری کاملاً شارژ شده را شارژ نکنید. شارژ بیش از حد، طول عمر باتری را کوتاه می کند.
- کارتریج باتری را در درجه حرارت اتاق یعنی در دمای 10 تا 40 درجه سانتی گراد (50 تا 104 درجه فارنهایت) شارژ کنید. قیل از شارژ، بگذارید کارتریج باتری داغ خنک شود.
- هنگام استفاده نکردن از کارتریج باتری، آن را از ابزار یا شارژر جدا کنید.
- در صورت عدم استفاده از کارتریج باتری برای مدت طولانی (بیش از شش ماه)، آن را شارژ کنید.

نماد ها

نماد های استفاده شده برای دستگاه به صورت زیر می باشد.
قبل از استفاده از آگاه بودن معنای آنها اطمینان حاصل نمایید



دقت رچه راهنمای دستور العمل را بخوانید.



تنها برای کشور های اتحادیه اروپا. به دلیل وجود محتوای خطرناک در دستگاه، دستگاه های الکتریکی و



الکترونیکی، باتری های قابل شارژ و باتری ها ممکن است اثر های نامطلوب برای محیط زیست و سلامت جسمی ایجاد کند. از دور انداختن وسایل الکتریکی و

الکترونیکی و همچنین باتری ها همراه با زباله های خانگی خودداری نمایید! مطابق با حکم اروپایی با

موضوع زباله های دستگاه های الکتریکی و الکترونیکی، باتری های قابل شارژ، و همچنین زباله های باتری

های قابل شارژ و باتری، و ترتیبات آن ها در قوانین ملی، زباله های تجهیزات الکتریکی، باتری و باتری

های قابل شارژ می بایستی جداگانه نگهداری شده و به مراکز جمع آوری زباله شهرداری متفاوت تحویل شوند و

مطابق با قوانین محافظت از محیط زیست اقدام شود. این مورد روی دستگاه با نماد سطل زباله چرخدار با علامت

ضرب در نشان داده شده است.
تشعشع اپتیکی (تابش) فرابنفش و فرسورخ (تماس با چشم ها و پوست را به حداقل برسانید).



به چراغ روشن خیره نشوید.



از پوشش یا محافظ چشم مناسب استفاده نمایید.



مراقبت و توجه ویژه داشته باشید!



دستور العمل های ایمنی مهم

⚠ هشدار: هنگام استفاده از دستگاه ها، باید اقدامات احتیاطی و ایمنی اولیه را همواره رعایت کنید تا خطر آتش سوزی، برق گرفتگی و آسیب شخصی کاهش یابد، از جمله موارد زیر:

تمام دستور العمل ها را بخوانید.

1. به نور خیره نشوید و با چشمانتان را در معرض نور قرار ندهید. ممکن است چشمانتان آسیب ببینند.
2. چراغ را با پارچه یا کارت و غیره نبوشانید، در غیر این صورت ممکن است باعث ایجاد آتش سوزی شود.
3. آن را در معرض باران و برف قرار ندهید. آن را در آب نزنید.
4. از لمس کردن قسمت داخلی دستگاه با موچین، ابزار های فلزی و غیره خودداری کنید.
5. هنگامی که دستگاه در حال استفاده نیست، آن را همیشه خاموش کنید و کارتریج باتری را از دستگاه جدا کنید.

6. با رها کردن دستگاه، ضربه زدن به آن و کارهایی از این دست به آن شوک وارد نکنید.
7. اطلاعات ایمنی برای نور افکن های قابل حمل دارای باتری.
- دفع باتری باید مطابق با مقررات محلی شما در رابطه با دفع مواد خطرناک انجام شود.
- باتری را آتش نزنید.
8. اطلاعات اضافی برای نور افکن ها.
- چشمه نور موجود در این نور افکن فقط باید توسط سازه زده نمایندگی خدمات وی با شخص واجد شرایط مشابه جایگزین شود.
9. استفاده و مراقبت از ابزار باتری.
- هشدار: تمام هشدار ها و دستور العمل های ایمنی را بخوانید. عدم رعایت هشدار ها و دستور العمل های ذکر شده در فهرست زیر ممکن است منجر به برق رفتگی، آتش سوزی و/یا آسیب جدی شود.
- از راه اندازی غیر عمدی دستگاه جلوگیری کنید. قبل از اتصال دستگاه به مجموعه باتری، برداشتن یا حمل کردن آن، اطمینان حاصل کنید که کلید در حالت خاموش باشد. حمل دستگاه هنگام قرار داشتن انگشت روی کلید یا به برق زدن دستگاه موقع روشن بودن کلید آن باعث بروز حادثه می شود.
- قبل از انجام هرگونه تنظیم، تعویض لوازم جانبی یا نگهداری دستگاه در انبار، مجموعه باتری را از دستگاه جدا کنید. انجام اقدامات ایمنی و پیشگیرانه این چنینی خطر روشن شدن تصادفی دستگاه را کاهش می دهد.
- دستگاه را فقط با شارژر مخصوص مشخص شده توسط سازنده شارژر کنید. شارژر مناسب برای یک نوع مجموعه باتری ممکن است هنگام استفاده با مجموعه باتری دیگر منجر به بروز خطر آتش سوزی شود.
- از دستگاه ها فقط با مجموعه های باتری مخصوص استفاده کنید. استفاده از مجموعه باتری دیگر ممکن است به آسیب دیدگی و آتش سوزی منجر شود.
- در صورتی که از مجموعه باتری استفاده نمی شود، آن را از سایر اجسام فلزی از قبیل گیره کاغذ، سکه ها، کلید ها، میخ، پیچ و سایر اجسام فلزی کوچک که می تواند تماس از یک ترمینال به ترمینال دیگر را برقرار کند، دور نمایید. اتصال کوتاه باتری ها ممکن است منجر به سوزش و با آتش سوزی شود.
- در شرایط استفاده نادرست، ممکن است مایعی از باتری خارج شود؛ به آن دست نزنید. اگر به طور تصادفی با بدنناتن تماس پیدا کرد، با آب فراوان بشویید. در صورت تماس مایع با چشم، علاوه بر این کار به پزشک نیز مراجعه کنید. مایع خارج شده از باتری ممکن است باعث سوزش یا سوختگی شود.
- از مجموعه باتری یا دستگاه آسیب دیده یا دستکاری شده استفاده نکنید. باتری های آسیب دیده یا دستکاری شده ممکن است رفتار غیر قابل پیش بینی داشته باشند و در نتیجه منجر به آتش سوزی، انفجار یا آسیب جسمی شوند.
- یک باتری یا دستگاه را در معرض آتش یا دمای بیش از حد قرار ندهید. قرار دادن آنها در معرض آتش یا دمای بالاتر از 130 درجه سانتی گراد (265 درجه فارنهایت) ممکن است باعث انفجار شود.
- تمام دستور العمل های شارژ کردن را دنبال کنید و یک باتری یا دستگاه را خارج از محدوده دمایی مشخص شده در دستور العمل ها شارژر نکنید. شارژر نادرست دستگاه یا شارژر کردن آن در دمای خارج از محدوده مشخص شده ممکن است به باتری آسیب بزند و خطر آتش سوزی را افزایش دهد.
- سرویس کردن دستگاه را به یک تعمیرکار واجد شرایط بسپارید که فقط از قطعات یکسانی یکسان استفاده می کند. این کار باعث می شود که ایمنی محصول حفظ شود.
- دستگاه یا مجموعه باتری را دستکاری نکنید یا سعی نکنید که آن را تعمیر نمایید، مگر اینکه دستور العمل های مربوط به استفاده و مراقبت را رعایت کنید.

توضیحات نمای کلی

3. چراغ‌های نشانگر
6. انتخاب حالت روشنایی

2. پوشش باتری
5. کلید

1. قفل پوشش
4. دکمه بررسی
7. کلید چرخشی

مشخصات

مدل:	ML003G
LED	12W, 20pcs
منبع انرژی	DC 36V/18/14.4
ابعاد (طول × عرض × ارتفاع)	249 mm × 298 mm × 280 mm
وزن خالص	3.4 kg
ناحیه تحت فشار	0.06 m ²
درجه محافظتی	IP65

- مشخصات ممکن است در کشورهای مختلف متفاوت باشد.
- ابعاد متناسب با محل پایین آوردن دسته می باشد.
- وزن شامل کارتریج باتری نمی باشد.
- با توجه به ادامه برنامه تحقیق و توسعه ما، مشخصات موجود در این دفترچه ممکن است بدون اطلاع قبلی تغییر یابد.

کارتریج باتری و زمان کار قابل مناسب

ولتاژ	کارتریج باتری مناسب	زمان کار (تقریبی)	
		بالا	پایین
14.4V	BL1415N	1.6 ساعت	4.0 ساعت
	BL1430B	3.0 ساعت	8.0 ساعت
	BL1440	4.0 ساعت	10 ساعت
18V	BL1460B	5.5 ساعت	13 ساعت
	BL1815N	2.0 ساعت	5.0 ساعت
	BL1820B	2.9 ساعت	7.0 ساعت
	BL1830B	4.0 ساعت	9.0 ساعت
36V	BL1840B	5.5 ساعت	13 ساعت
	BL1850B	7.0 ساعت	17 ساعت
	BL1860B	8.5 ساعت	21 ساعت
	BL4020	5.0 ساعت	12 ساعت
36V	BL4025	6.0 ساعت	14 ساعت
	BL4040	10 ساعت	22 ساعت
	BL4050F	13 ساعت	30 ساعت

- بسته به منطقه سکونت شما، ممکن است برخی از کارتریج‌های باتری ذکر شده در فهرست بالا موجود نباشند.
- زمان کار ممکن است بر اساس نوع باتری، وضعیت شارژ و شرایط استفاده متفاوت باشد.

⚠ هشدار: فقط از کارتریج‌های باتری ذکر شده در فهرست بالا استفاده کنید. استفاده هرگونه کارتریج باتری دیگر ممکن است منجر به ایجاد صدمه و یا آتش شود!

Makita Europe N.V. Jan-Baptist Vinkstraat 2,
3070 Kortenberg, Belgium

Makita Corporation 3-11-8, Sumiyoshi-cho,
Anjo, Aichi 446-8502 Japan