

EL 340 Li 48L

EL 380 Li 48L

EL 420 Li 48L

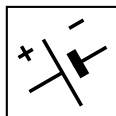

IT Tosaerba a batteria con conducente a piedi
MANUALE DI ISTRUZIONI

ATTENZIONE: prima di usare la macchina, leggere attentamente il presente libretto.

BG Акумулаторна носачка с изправен водач
УПЪТВАНЕ ЗА УПОТРЕБА

ВНИМАНИЕ: преди да използвате машината прочетете внимателно настоящата книжка.

BS Kosilica na bateriju na guranje
UPUTSTVO ZA UPOTREBU

PAŽNJA: prije nego što koristite ovu mašinu, pažljivo pročitajte priručnik s uputama.

CS Akumulátorová sekačka se stojící obsluhou
NÁVOD K POUŽITÍ

UPOZORNĚNÍ: před použitím stroje si pozorně přečtěte tento návod k použití.

DA Batteridreven plæneklipper betjent af gående personer
BRUGSANVISNING

ADVARSEL: læs instruktionsbogen omhyggeligt igennem, før du tager denne maskine i brug.

DE Handgeführter batteriebetriebener Rasenmäher
GEBRAUCHSANWEISUNG

ACHTUNG: Vor Inbetriebnahme des Geräts die Gebrauchsanleitung aufmerksam lesen.

EL Χλοοκοπτική μηχανή μπαταρίας με όρθιο χειριστή
ΟΔΗΓΙΕΣ ΧΡΗΣΗΣ

ΠΡΟΣΟΧΗ: πριν χρησιμοποιήσετε το μηχανήμα, διαβάστε προσεκτικά το παρόν εγχειρίδιο.

EN Pedestrian-controlled walk-behind battery powered lawn mower
OPERATOR'S MANUAL

WARNING: read thoroughly the instruction booklet before using the machine.

ES Cortadora de pasto por batería con operador de pie
MANUAL DE INSTRUCCIONES

ATENCIÓN: antes de utilizar la máquina, leer atentamente el presente manual.

ET Seisva juhiga akutoitega muruniitja
KASUTUSJUHEND

TÄHELEPANU: enne masina kasutamist lugeda tähelepanelikult antud kasutusjuhendit.

FI Kävellèn ohjattava akkukäyttöinen ruohonleikkuri
KÄYTTÖOHJEET

VAROITUS: lue käyttöopas huolellisesti ennen koneen käyttöä

FR Tondeuse à gazon alimentée par batterie et à conducteur à pied
MANUEL D'UTILISATION

ATTENTION: lire attentivement le manuel avant d'utiliser cette machine.

HR Baterijska ručno upravljana kosilica trave
PRIRUČNIK ZA UPORABU

POZOR: prije uporabe stroja, pažljivo pročitajte ovaj priručnik.

HU Gyalogvezetésű akkumulátoros fűnyírógép
HASZNÁLATI UTASÍTÁS

FIGYELEM! a gép használata előtt olvassa el figyelmesen a jelen kézikönyvet.

LT Pėsčio operatoriaus valdoma akumuliatorinė vejapjovė
NAUDOJIMO INSTRUKCIJOS

DĖMESIO: prieš naudojant įrenginį, atidžiai perskaityti šį naudotojo vadovą.

LV Ar bateriju darbināma no aizmugures ejot vadāma zāliena pļaujmašina
LIETOŠANAS INSTRUKCIJA

UZMANĪBU: pirms aparāta lietošanai rūpīgi izlasiet doto instrukciju.

MK Тревокосачка на батерија со оператор на нозе
УПАТСТВА ЗА УПОТРЕБА

ВНИМАНИЕ: прочитајте го внимателно ова упатство пред да ја користите машината.

NL Lopend bediende grasmaaier met batterij
GEBRUIKERSHANDLEIDING

LET OP: vooraleer de machine te gebruiken, dient men deze handleiding aandachtig te lezen.

NO Håndført batteridrevet gressklipper
INSTRUKSJONSBOK

ADVARSEL: les denne bruksanvisningen nøye før du bruker maskinen.

PL Kosiarka akumulatorowa prowadzona przez operatora pieszego
INSTRUKCJE OBSŁUGI

OSTRZEŻENIE: przed użyciem maszyny, należy uważnie przeczytać niniejszą instrukcję.

PT Corta-relvas a bateria para operador apeedo
MANUAL DE INSTRUÇÕES

ATENÇÃO: antes de usar a máquina, leia atentamente o presente manual.

RO Mașină pe baterii de tuns iarba cu conducător pedestru
MANUAL DE INSTRUCȚIUNI

ATENȚIE: înainte de a utiliza mașina, citiți cu atenție manualul de față.

RU Газонокосилка с пешеходным управлением с батарейным питанием
РУКОВОДСТВО ПО ЭКСПЛУАТАЦИИ

ВНИМАНИЕ: прежде чем пользоваться оборудованием, внимательно прочтите это руководство по эксплуатации.

SK Akumulátorová kosačka so stojacou obsluhou
NÁVOD NA POUŽITIE

UPOZORNENIE: pred použitím stroja si pozorne prečítajte tento návod.

SL Akumulatorska kosilnica za stoječega delavca
PRIROČNIK ZA UPORABO

POZOR: preden uporabite stroj, pazljivo preberite priročnik z navodili.

SR Kosačica na bateriju na garanje
PRIRUČNIK SA UPUTSTVIMA

PAŽNJA: pre korišćenja mašine pažljivo pročitati ovaj priručnik.

SV Batteridriven förarladd gräsklippare
BRUKSANVISNING

VARNING: läs igenom hela detta häfte innan du använder maskinen.

TR Arkadan ayak kumandalı bataryalı çim biçme makinesi
KULLANIM KILAVUZU

DIKKAT: makineyi kullanmadan önce talimatlar içeren kilavuzu dikkatle okuyun.

ITALIANO - Istruzioni Originali	IT
БЪЛГАРСКИ - Инструкция за експлоатация	BG
BOSANSKI - Prijevod originalnih uputa	BS
ČESKY - Překlad původního návodu k používání	CS
DANSK - Oversættelse af den originale brugsanvisning	DA
DEUTSCH - Übersetzung der Originalbetriebsanleitung	DE
ΕΛΛΗΝΙΚΑ - Μετάφραση των πρωτοτύπων οδηγιών	EL
ENGLISH - Translation of the original instruction	EN
ESPAÑOL - Traducción del Manual Original	ES
EESTI - Algupärase kasutusjuhendi tõlge	ET
SUOMI - Alkuperäisten ohjeiden käännös	FI
FRANÇAIS - Traduction de la notice originale	FR
HRVATSKI - Prijevod originalnih uputa	HR
MAGYAR - Eredeti használati utasítás fordítása	HU
LIETUVIŠKAI - Originalių instrukcijų vertimas	LT
LATVIEŠU - Instrukciju tulkojums no oriģināl valodas	LV
МАКЕДОНСКИ - Превод на оригиналните упатства	MK
NEDERLANDS - Vertaling van de oorspronkelijke gebruiksaanwijzing	NL
NORSK - Oversettelse av den originale bruksanvisningen	NO
POLSKI - Tłumaczenie instrukcji oryginalnej	PL
PORTUGUÊS - Tradução do manual original	PT
ROMÂN - Traducerea manualului fabricantului	RO
РУССКИЙ - Перевод оригинальных инструкций	RU
SLOVENSKY - Preklad pôvodného návodu na použitie	SK
SLOVENŠČINA - Prevod izvornih navodil	SL
SRPSKI - Prevod originalnih uputstva	SR
SVENSKA - Översättning av bruksanvisning i original	SV
TÜRKÇE - Orijinal Talimatların Tercümesi	TR

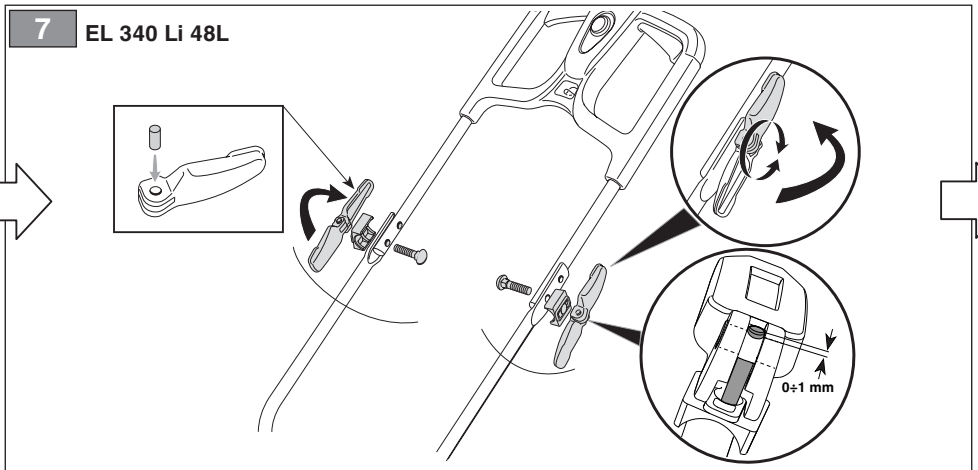
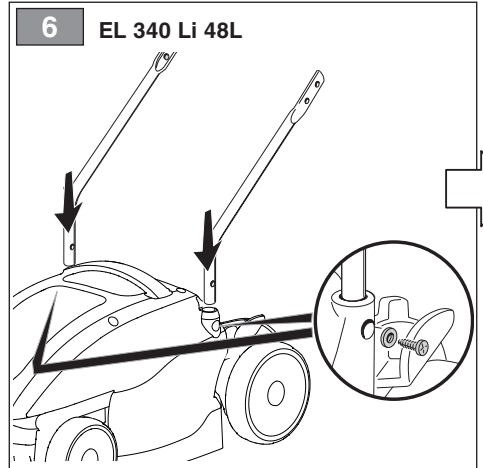
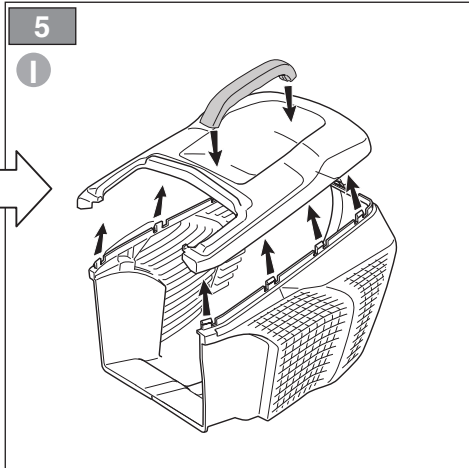
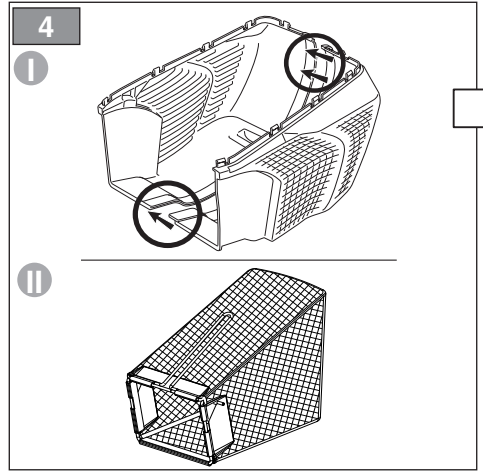
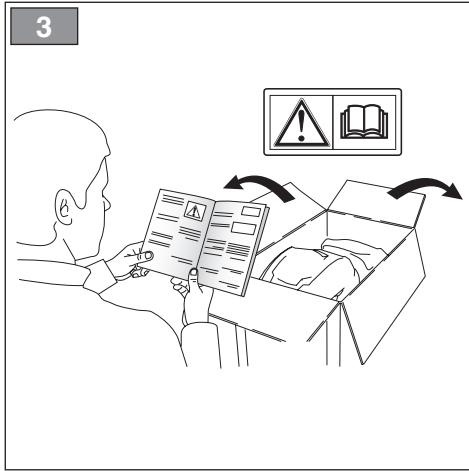

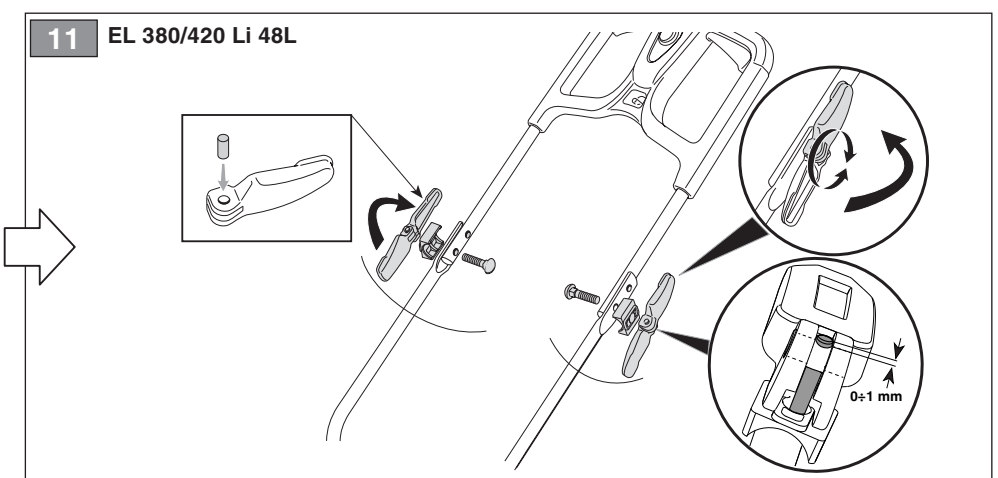
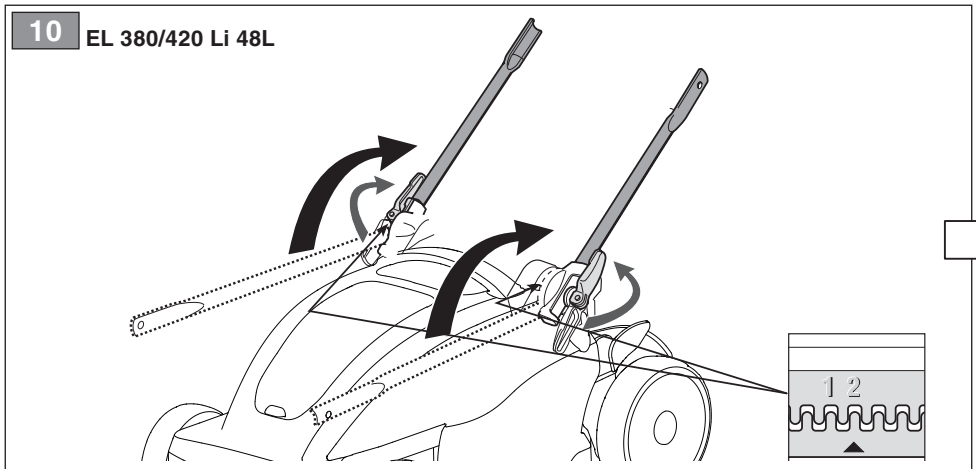
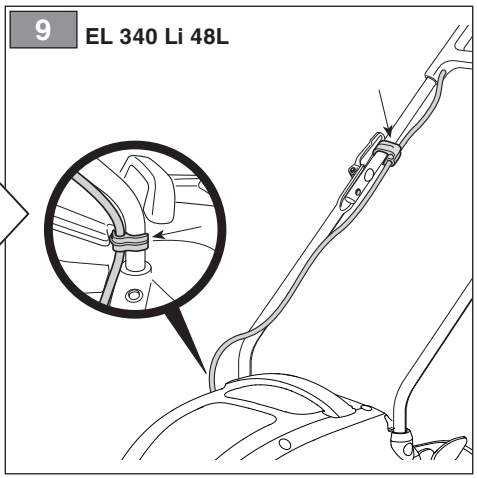
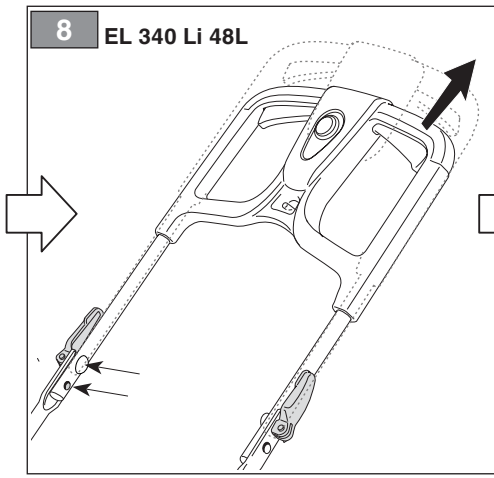

12

EL 380/420 Li 48L

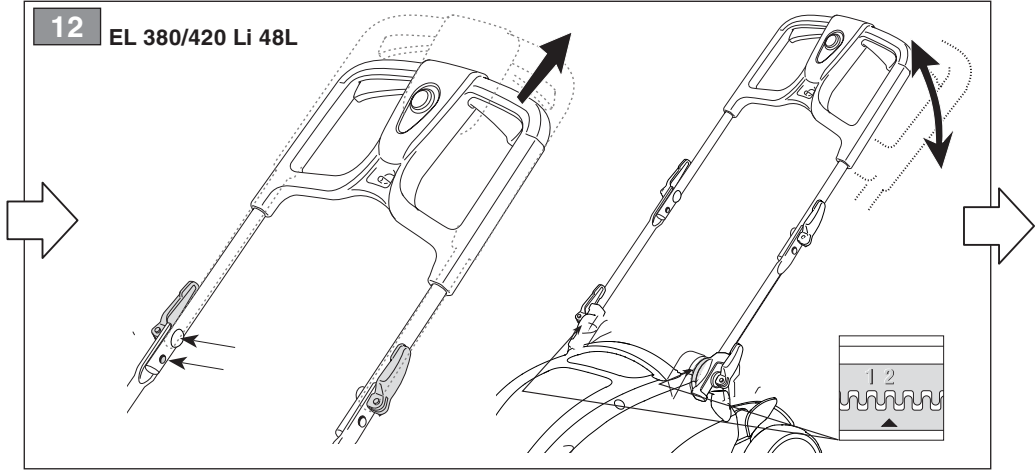

13

EL 380/420 Li 48L

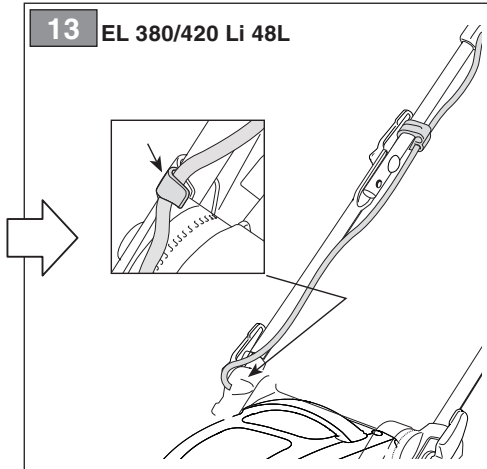

14

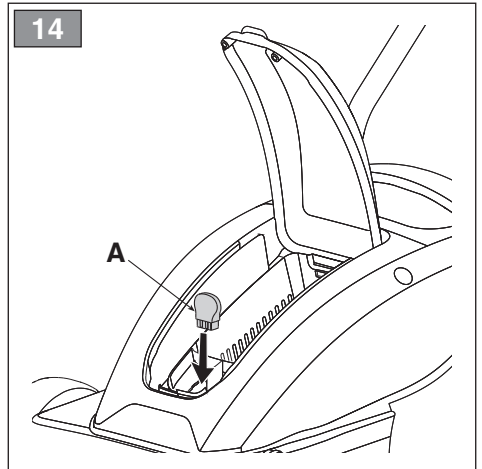

15

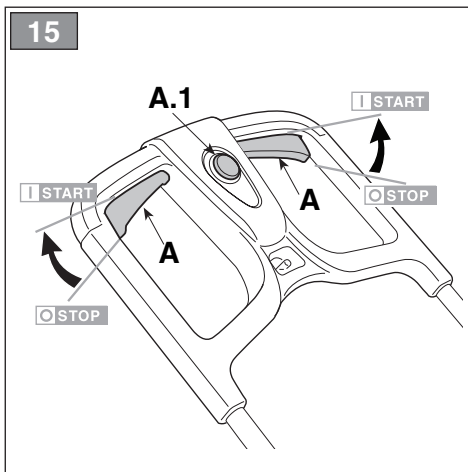

16

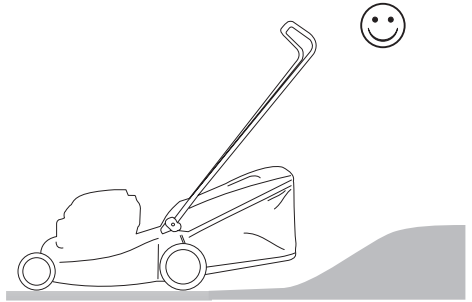
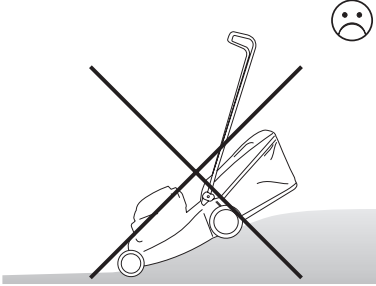

17

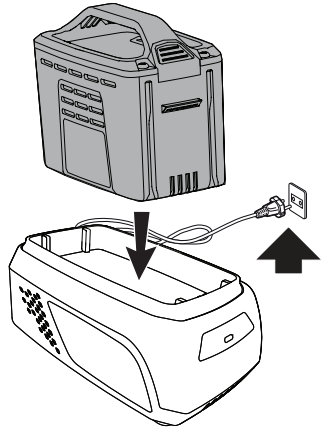

18

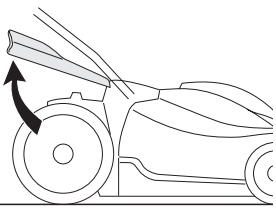

I

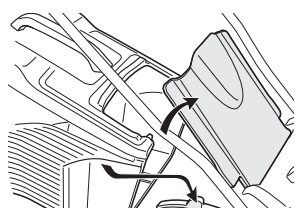

II

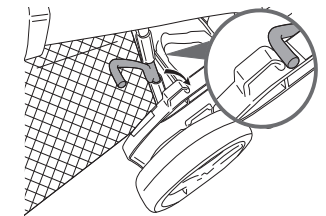

19

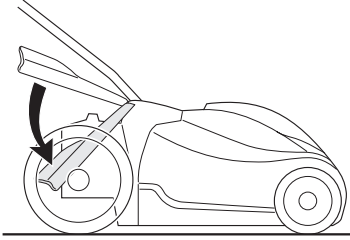

20

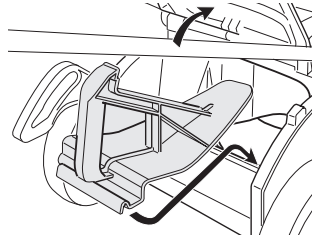
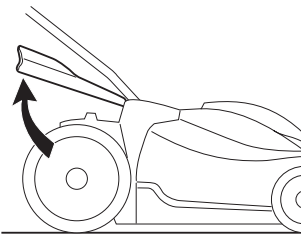
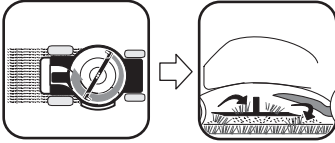

21

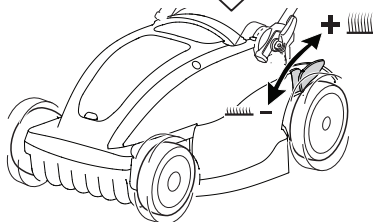
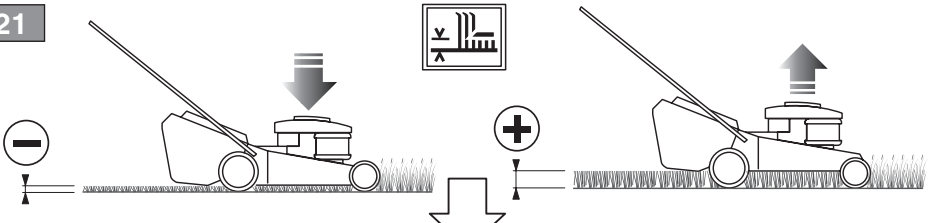

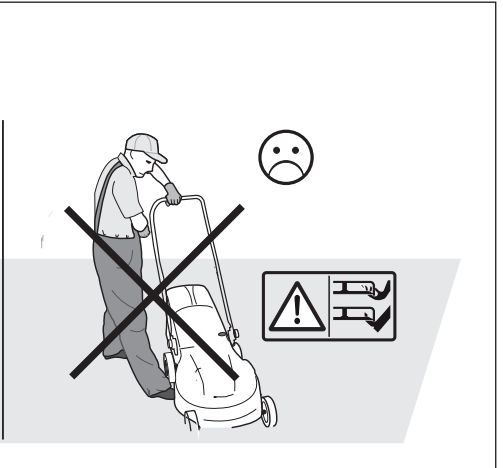
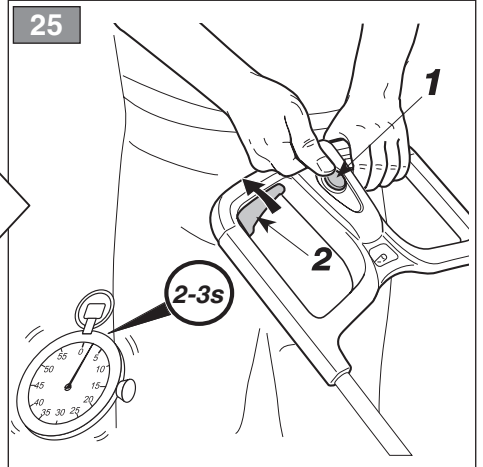
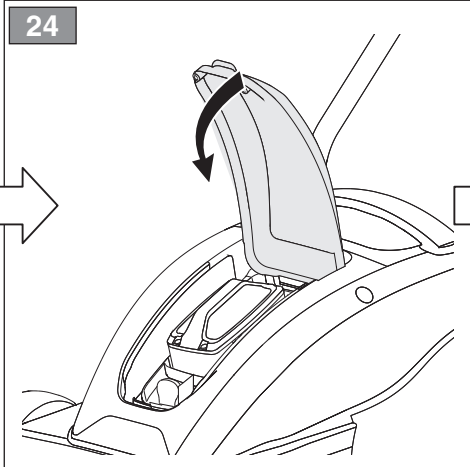
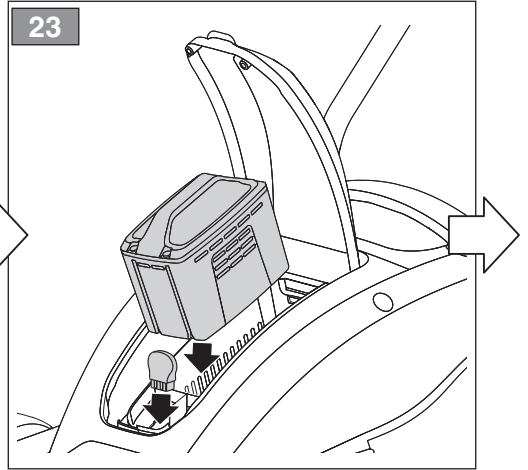
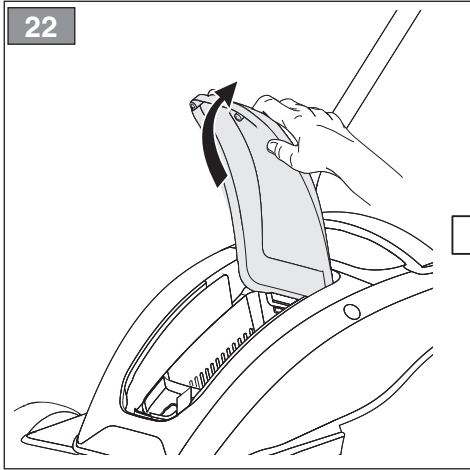

27

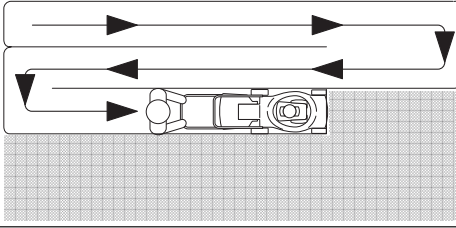

28



1/3

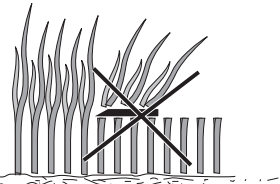
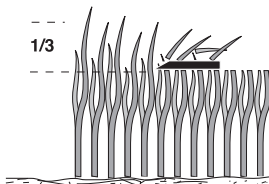
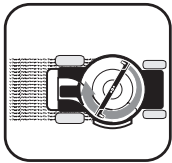

29

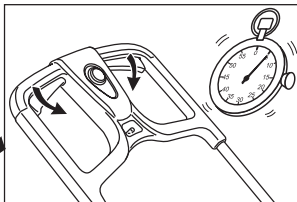

STOP

30

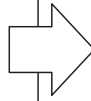
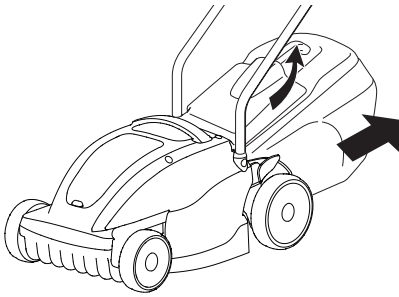

31

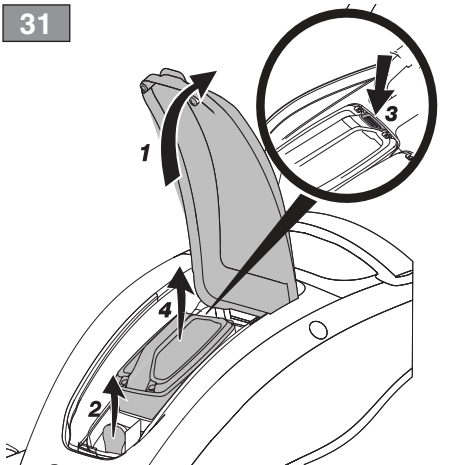

32

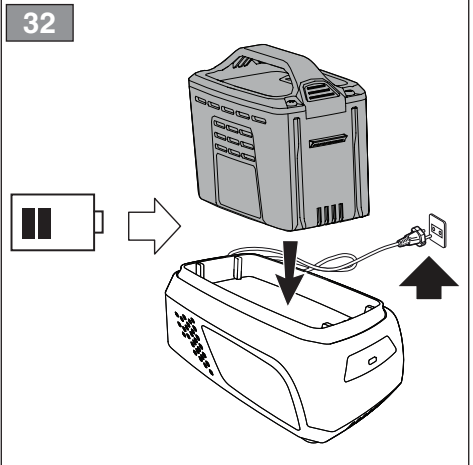

33

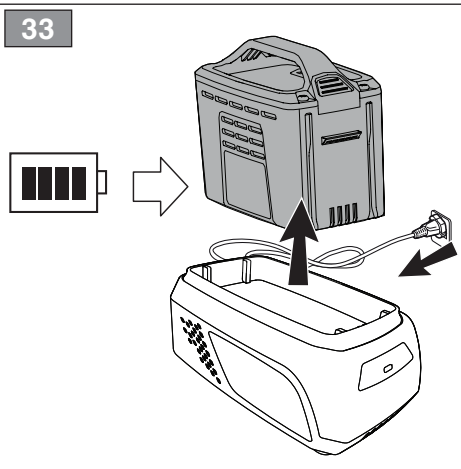

34

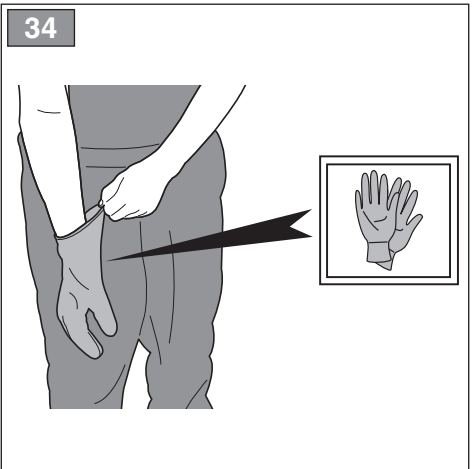

35

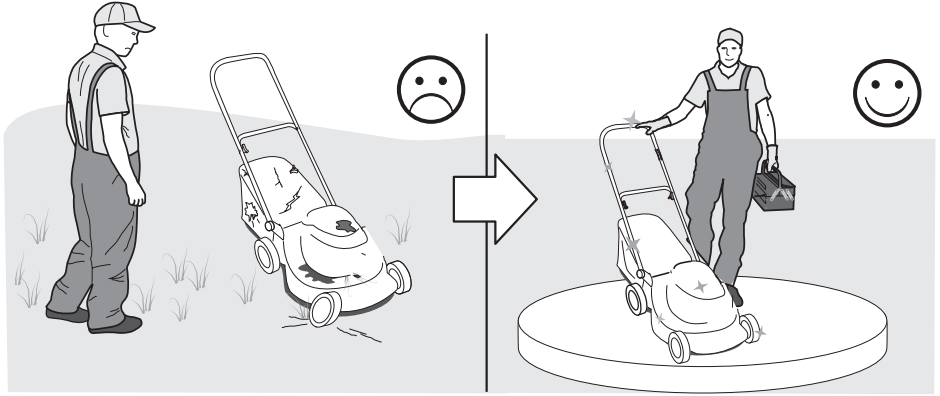

36



37

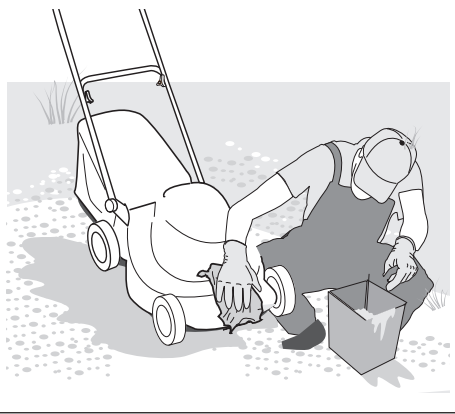

38

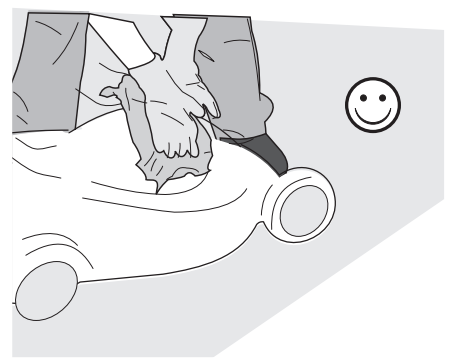
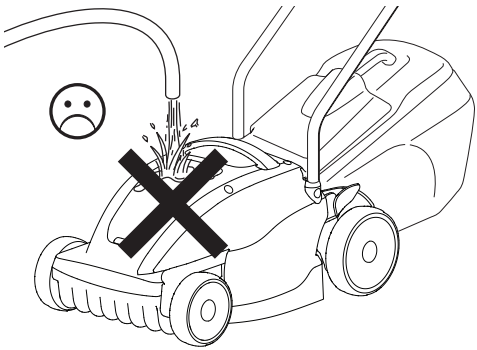

39

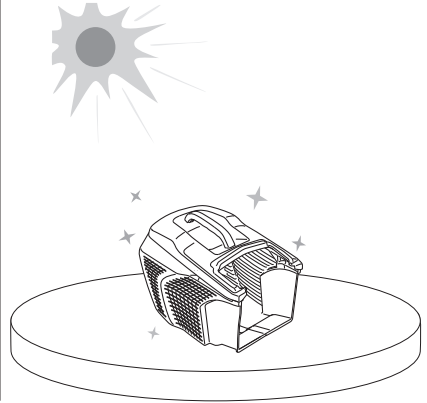
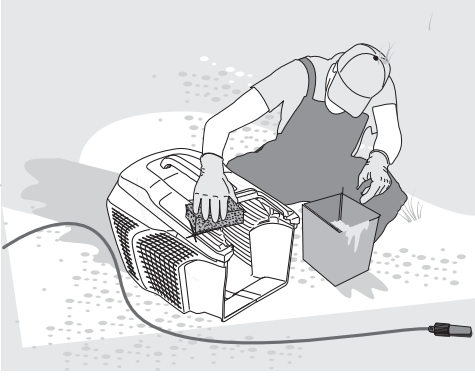

40

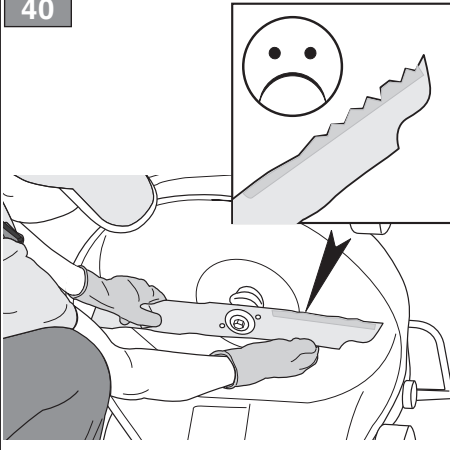

41

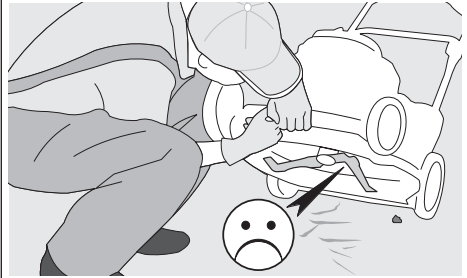

42



43

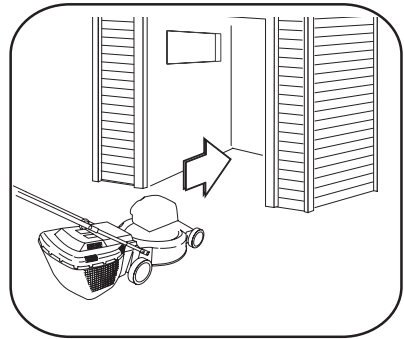

44



45

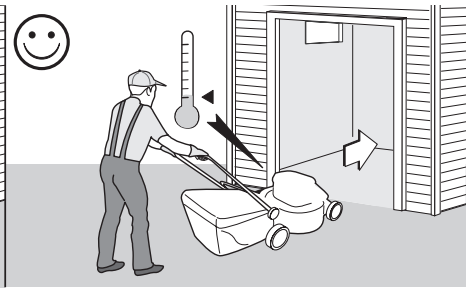
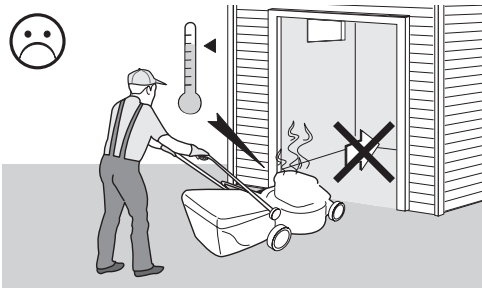

46

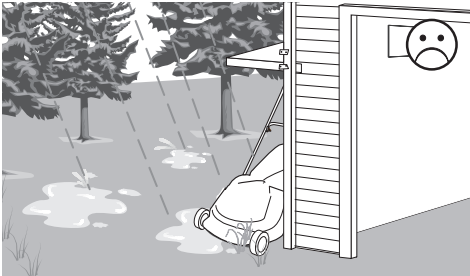

47

EL 380/420 Li 48L

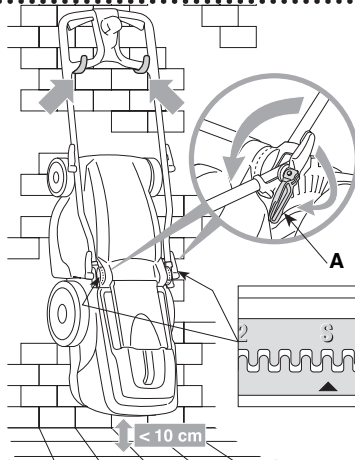

48



49



50

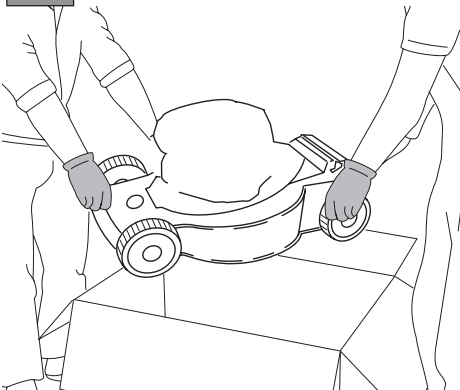

51

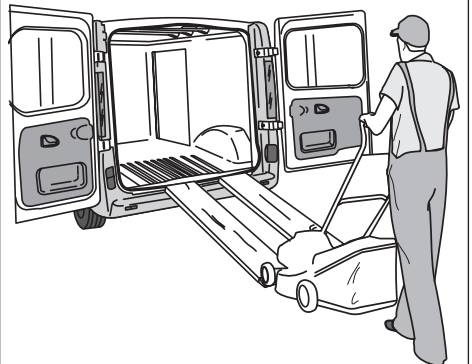

52



53

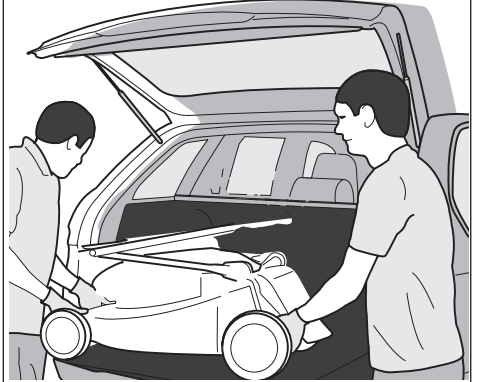

54

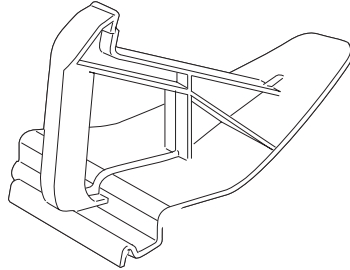

A

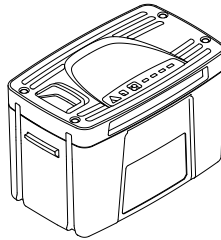
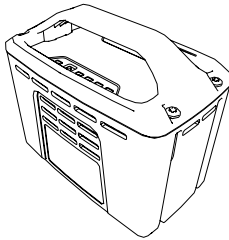

B

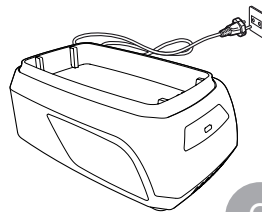
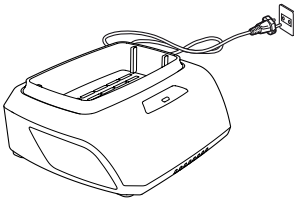

C

[1]	DATI TECNICI		EL 340 Li 48L	EL 380 Li 48L	EL 420 Li 48L
[2]	Potenza nominale *	W	860	860	1300
[3]	Velocità mass. di funzionamento motore *	min ⁻¹	3200 (± 100) ÷ 3500 (- 200; 0)		
[4]	Tensione e frequenza di alimentazione MAX	V / d.c.	48	48	48
[5]	Tensione e frequenza di alimentazione NOMINAL	V / d.c.	43,2	43,2	43,2
[6]	Peso macchina *	kg	11 ÷ 12,5	13 ÷ 14,5	16 ÷ 18
[7]	Ampiezza di taglio	cm	34	38	42
[8]	Codice dispositivo di taglio		181004465/0	181004466/0	181004467/0
[9]	Livello di pressione acustica (max.)	dB(A)	77	77	82
[10]	Incertezza di misura	dB(A)	1,78	1,24	1,55
[11]	Livello di potenza acustica misurato (max.)	dB(A)	90	90	95
[10]	Incertezza di misura	dB(A)	0,82	0,84	0,78
[12]	Livello di potenza acustica garantito	dB(A)	91	91	95
[13]	Livello di vibrazioni (max.)	m/s ²	0,8	1,7	1,5
[10]	Incertezza di misura	m/s ²	0,42	0,83	1,21

* Per il dato specifico, fare riferimento a quanto indicato nell'etichetta di identificazione della macchina.

[14]	ACCESSORI A RICHIESTA			
[15]	Kit "mulching"	✓	✓	✓
[16]	Batterie, mod.	BT 520 Li 48 BT 540 Li 48 BT 550 Li 48 BT 720 Li 48 BT 740 Li 48 BT 750 Li 48	BT 520 Li 48 BT 540 Li 48 BT 550 Li 48 BT 720 Li 48 BT 740 Li 48 BT 750 Li 48	- BT 540 Li 48 BT 550 Li 48 - BT 740 Li 48 BT 750 Li 48
[17]	Carica batteria, mod.	CGF 500 Li 48 CGF 500 Li 48 CGF 700 Li 48 CGF 700 Li 48	CGF 500 Li 48 CGF 500 Li 48 CGF 700 Li 48 CGF 700 Li 48	CGF 500 Li 48 CGF 500 Li 48 CGF 700 Li 48 CGF 700 Li 48

<p>[1] BG - ΤΕΧΝΙΚΕΣΙ ΔΑΝΝΙ</p> <p>[2] Номинална мощност *</p> <p>[3] Максимална скорост на функциониране на двигателя *</p> <p>[4] Напрежение и честота на захранване MAX</p> <p>[5] Напрежение и честота на захранване NOMINAL</p> <p>[6] Телло на машината *</p> <p>[7] Широчина на косене</p> <p>[8] Код на инструмента за рязане</p> <p>[9] Ниво на звуково налягане (max.)</p> <p>[10] Несигурност на измерване</p> <p>[11] Измерено ниво на акустична мощност (max.)</p> <p>[12] Гарантирано ниво на акустична мощност</p> <p>[13] Ниво на вибрации (max.)</p> <p>[14] принадлежност по поръчка</p> <p>[15] Набор за "Mulching"</p> <p>[16] Акумулатори, модел</p> <p>[17] Зарядно устройство, модел</p> <p>* За специфични данни, вижте посоченото на идентификационния етикет на машината.</p>	<p>[1] BS - TEHNIČKI PODACI</p> <p>[2] Nazivna snaga *</p> <p>[3] Maks. brzina rada motora *</p> <p>[4] Napon i frekvencija napajanja MAX</p> <p>[5] Napon i frekvencija napajanja NOMINAL</p> <p>[6] Težina mašine *</p> <p>[7] Širina košenja</p> <p>[8] Sifra rezne glave</p> <p>[9] Razina zvučnog pritiska (max.)</p> <p>[10] Mjerna nesigurnost</p> <p>[11] Izmjerena razina zvučne snage (max.)</p> <p>[12] Garantovana razina zvučne snage</p> <p>[13] Razina vibracija (max.)</p> <p>[14] Dodatna oprema na zahtjev</p> <p>[15] Pribor za malčiranje</p> <p>[16] Baterije, mod.</p> <p>[17] Punjač baterije, mod.</p> <p>* Za specifični podatak, pogledajte što je navedeno na identifikacijskoj naljepnici mašine.</p>	<p>[1] CS - TECHNICKÉ PARAMETRY</p> <p>[2] Jmenovitý výkon *</p> <p>[3] Maximální rychlost činnosti motoru *</p> <p>[4] Napájecí napětí a frekvence MAX</p> <p>[5] Napájecí napětí a frekvence NOMINAL</p> <p>[6] Hmotnost stroje *</p> <p>[7] Šířka sečení</p> <p>[8] Kód sekacího zařízení</p> <p>[9] Úroveň akustického tlaku (max.)</p> <p>[10] Nepřesnost měření</p> <p>[11] Úroveň naměřeného akustického výkonu (max.)</p> <p>[12] Úroveň zaručeného akustického výkonu</p> <p>[13] Úroveň vibrací (max.)</p> <p>[14] Příslušenství na požádání</p> <p>[15] Sada pro Mulčování</p> <p>[16] Akumulátor, mod.</p> <p>[17] Nabíječka akumulátoru, mod.</p> <p>* Ohledně uvedeného údaje vycházejte z hodnoty uvedeného na identifikačním štítku stroje.</p>
<p>[1] DA - TEKNISKE DATA</p> <p>[2] Nominal effekt *</p> <p>[3] Motorens maks. driftshastighed *</p> <p>[4] Forsyningsspænding og -frekvens MAX</p> <p>[5] Forsyningsspænding og -frekvens NOMINAL</p> <p>[6] Maskinens vægt *</p> <p>[7] Klippebredde</p> <p>[8] Skæreanordningens varenr</p> <p>[9] Lydtryksniveau (max.)</p> <p>[10] Målesikkerhed</p> <p>[11] Målt lydeffektniveau (max.)</p> <p>[12] Garanteret lydeffektniveau</p> <p>[13] Vibrationsniveau (max.)</p> <p>[14] Ekstraudstyr</p> <p>[15] Sæt til "mulching"</p> <p>[16] Batterier, mod.</p> <p>[17] Batterioplader, mod.</p> <p>* For disse data henvises til hvad der er angivet på maskinens identifikationsmærkat.</p>	<p>[1] DE - TECHNISCHE DATEN</p> <p>[2] Nennleistung *</p> <p>[3] Max. Betriebsgeschwindigkeit des Motors *</p> <p>[4] Versorgungsspannung und -frequenz MAX</p> <p>[5] Versorgungsspannung und -frequenz NOMINAL</p> <p>[6] Maschinengewicht *</p> <p>[7] Schnittbreite</p> <p>[8] Nummer Schneidwerkzeug</p> <p>[9] Schalldruckpegel (max.)</p> <p>[10] Messungsgenauigkeit</p> <p>[11] Gemessener Schalleistungspegel (max.)</p> <p>[12] Garantierter Schalleistungspegel</p> <p>[13] Vibrationspegel (max.)</p> <p>[14] Sonderzubehör</p> <p>[15] "Mulching-Kit"</p> <p>[16] Batterien, Mod.</p> <p>[17] Batterie ladegerät, Mod.</p> <p>* Für die genaue Angabe nehmen Sie bitte auf das Typenschild der Maschine Bezug.</p>	<p>[1] EL - ΤΕΧΝΙΚΑ ΧΑΡΑΚΤΗΡΙΣΤΙΚΑ</p> <p>[2] Ονομαστική ισχύς *</p> <p>[3] Μέγ. ταχύτητα λειτουργίας κινητήρα *</p> <p>[4] Τάση και συχνότητα τροφοδοσίας MAX</p> <p>[5] Τάση και συχνότητα τροφοδοσίας NOMINAL</p> <p>[6] Βάρος μηχανήματος *</p> <p>[7] Πλάτος κοπής</p> <p>[8] Κωδικός συστήματος κοπής</p> <p>[9] Στάθμη ακουστικής πίεσης (max.)</p> <p>[10] Αβεβαιότητα μέτρησης</p> <p>[11] Μετρημένη στάθμη ακουστικής ισχύος (max.)</p> <p>[12] Έγγυημένη στάθμη ακουστικής ισχύος</p> <p>[13] Επίπεδο κραδασμών (max.)</p> <p>[14] αιτούμενα παρελκομενα</p> <p>[15] Σετ "Mulching" (ψιλοτεμαχισμού)</p> <p>[16] Μπαταρίες, μοντ.</p> <p>[17] Φορτιστής μπαταρίας, μοντ.</p> <p>* Για το συγκεκριμένο στοιχείο, ελέγξτε τα όσα αναγράφονται στην ετικέτα προσδιορισμού του μηχανήματος.</p>
<p>[1] EN - TECHNICAL DATA</p> <p>[2] Nominal power*</p> <p>[3] Max. motor operating speed *</p> <p>[4] Power supply frequency and voltage MAX</p> <p>[5] Power supply frequency and voltage NOMINAL</p> <p>[6] Machine weight *</p> <p>[7] Cutting width</p> <p>[8] Cutting means code</p> <p>[9] Acoustic pressure level (max.)</p> <p>[10] Measurement uncertainty</p> <p>[11] Measured acoustic power level (max.)</p> <p>[12] Guaranteed acoustic power level</p> <p>[13] Vibration level (max.)</p> <p>[14] Accessories available on request</p> <p>[15] Mulching kit</p> <p>[16] Batteries, mod.</p> <p>[17] Battery charger, mod.</p> <p>* Please refer to the data indicated on the machine's identification label for the exact figure.</p>	<p>[1] ES - DATOS TÉCNICOS</p> <p>[2] Potencia nominal *</p> <p>[3] Velocidad máx. de funcionamiento motor *</p> <p>[4] Tensión y Frecuencia de alimentación MAX</p> <p>[5] Tensión y Frecuencia de alimentación NOMINAL</p> <p>[6] Peso máquina *</p> <p>[7] Amplitud de corte</p> <p>[8] Código dispositivo de corte</p> <p>[9] Nivel de presión acústica (max.)</p> <p>[10] Incertidumbre de medida</p> <p>[11] Nivel de potencia acústica medido (max.)</p> <p>[12] Nivel de potencia acústica garantizado</p> <p>[13] Nivel de vibraciones (max.)</p> <p>[14] Accesorios bajo pedido</p> <p>[15] Kit para "Mulching"</p> <p>[16] Baterías, mod.</p> <p>[17] Cargador de batería, mod.</p> <p>* Para el dato específico, hacer referencia a lo indicado en la etiqueta de identificación de la máquina.</p>	<p>[1] ET - TEHNILISED ANDMED</p> <p>[2] Nominaalvõimsus *</p> <p>[3] Mootori töötemise maks. kiirus *</p> <p>[4] Toite pinge ja sagedus MAX</p> <p>[5] Toite pinge ja sagedus NOMINAL</p> <p>[6] Masina kaal *</p> <p>[7] Lõikealused</p> <p>[8] Lõikeesedme kood</p> <p>[9] Helirõhu tase (max.)</p> <p>[10] Mõõtemääramatus</p> <p>[11] Mõõdetud müravõimsuse tase (max.)</p> <p>[12] Garanteeritud müravõimsuse tase</p> <p>[13] Vibratsioonide tase (max.)</p> <p>[14] Tellimisel lisatarvikud</p> <p>[15] "Multsimis" komplekt</p> <p>[16] Aku, mud.</p> <p>[17] Akulaadja, mud.</p> <p>* Konkreetse info jaoks viidata masina identifitseerimisetiketil märgitule.</p>

<p>[1] FI - TEKNISET TIEDOT</p> <p>[2] Nimellisteho *</p> <p>[3] Moottorin maksimaalinen toimintanopeus *</p> <p>[4] Syöttöjännite ja -taajuus MAX</p> <p>[5] Syöttöjännite ja -taajuus NOMINAL</p> <p>[6] Laitteen paino *</p> <p>[7] Leikkuuleveys</p> <p>[8] Leikkuuvälineen koodi</p> <p>[9] Akustisen paineen taso (max.)</p> <p>[10] Mittauksen epävarmuus</p> <p>[11] Mittattu äänitehotaso (max.)</p> <p>[12] Taattu äänitehotaso</p> <p>[13] Tärinätaso (max.)</p> <p>[14] Tilattavat lisävarusteet</p> <p>[15] Silppuamisarusteet</p> <p>[16] Akut, malli</p> <p>[17] Akkulaturi, malli</p> <p>* Määrättyä arvoa varten, viittaa laitteen tunnuslaatassa annettuihin tietoihin.</p>	<p>[1] FR - CARACTÉRISTIQUES TECHNIQUES</p> <p>[2] Puissance nominale*</p> <p>[3] Vitesse max. de fonctionnement du moteur*</p> <p>[4] Tension et fréquence d'alimentation MAX</p> <p>[5] Tension et fréquence d'alimentation* NOMINAL</p> <p>[6] Poids machine*</p> <p>[7] Largeur de coupe</p> <p>[8] Code organe de coupe</p> <p>[9] Niveau de pression acoustique (max.)</p> <p>[10] Incertitude de la mesure</p> <p>[11] Niveau de puissance acoustique mesuré (max.)</p> <p>[12] Niveau de puissance acoustique garanti</p> <p>[13] Niveau de vibrations (max.)</p> <p>[14] Accessoires sur demande</p> <p>[15] Kit "Mulching"</p> <p>[16] Batteries, mod.</p> <p>[17] Chargeur de batterie, mod.</p> <p>* Pour la valeur spécifique, se référer à ce qui est indiqué sur la plaque d'identification de la machine.</p>	<p>[1] HR - TEHNIČKI PODACI</p> <p>[2] Nazivna snaga*</p> <p>[3] Maks. brzina rada motora*</p> <p>[4] Napon i frekvencija napajanja MAX</p> <p>[5] Napon i frekvencija napajanja NOMINAL</p> <p>[6] Težina stroja*</p> <p>[7] Širina košnje</p> <p>[8] Šifra noža</p> <p>[9] Razina zvučnog tlaka (max.)</p> <p>[10] Mjerna nesigurnost</p> <p>[11] Izmjerena razina zvučne snage (max.)</p> <p>[12] Zajamčena razina zvučne snage</p> <p>[13] Razina vibracija (max.)</p> <p>[14] Dodatni pribor na upit</p> <p>[15] Komplet za "malčiranje"</p> <p>[16] Baterije, mod.</p> <p>[17] Punjač baterija, mod.</p> <p>* Specifični podatak pogledajte na identifikacijskoj etiketi stroja.</p>
<p>[1] HU - MŰSZAKI ADATOK</p> <p>[2] Névleges teljesítmény *</p> <p>[3] A motor max. üzemi sebessége *</p> <p>[4] Tápfeszültség és -frekvencia MAX</p> <p>[5] Tápfeszültség és -frekvencia NOMINAL</p> <p>[6] A gép tömege *</p> <p>[7] Munkaszélesség</p> <p>[8] Vágóegység kódszáma</p> <p>[9] Hangnyomásszint (max.)</p> <p>[10] Mérési bizonytalanság</p> <p>[11] Mért zajteljesítmény szint (max.)</p> <p>[12] Garantált zajteljesítmény szint</p> <p>[13] Vibrációs szint (max.)</p> <p>[14] Rendelhető tartozékok</p> <p>[15] "Mulcsozó" készlet</p> <p>[16] Akkumulátorok, típus</p> <p>[17] Akkumulátortöltő, típusa</p> <p>* A pontos adatot lásd a gép azonosító adattábláján.</p>	<p>[1] LT - TECHNINIAI DUOMENYS</p> <p>[2] Vardinė galia *</p> <p>[3] Maksimalus variklio veikimo greitis *</p> <p>[4] Maitinimo įtampa ir dažnis MAX</p> <p>[5] Maitinimo įtampa ir dažnis NOMINAL</p> <p>[6] Įrenginio svoris*</p> <p>[7] Pjovimo plotis</p> <p>[8] Pjovimo įtaiso kodas</p> <p>[9] Garso slėgio lygis (max.)</p> <p>[10] Matavimo paklaida</p> <p>[11] Išmatuotas garso galios lygis (max.)</p> <p>[12] Garantuojamas garso galios lygis</p> <p>[13] Vibracijų lygis (max.)</p> <p>[14] Priedai, kuriuos galima užsisakyti</p> <p>[15] „Mulčiavimo“ rinkinys</p> <p>[16] Akumuliatoriai, mod.</p> <p>[17] Akumuliatoriaus įkroviklis, mod.</p> <p>* Konkretūs specifiniai duomenys yra pateikti įrenginio identifikavimo etiketėje.</p>	<p>[1] LV - TEHNISKIE DATI</p> <p>[2] Nominālā jauda *</p> <p>[3] Maks. dzinēja griešanās ātrums *</p> <p>[4] Barošanas spriegums un frekvence MAX</p> <p>[5] Barošanas spriegums un frekvence NOMINAL</p> <p>[6] Mašīnas svars *</p> <p>[7] Plaušanas platums</p> <p>[8] Griežējierīces kods</p> <p>[9] Skaņas spiediena līmenis (max.)</p> <p>[10] Mērījumu kļūda</p> <p>[11] Izmērītais skaņas intensitātes līmenis (max.)</p> <p>[12] Garantētais skaņas intensitātes līmenis</p> <p>[13] Vibrāciju līmenis (max.)</p> <p>[14] Piedurumi pēc pieprasījuma</p> <p>[15] „Mulčēšanas” komplekts</p> <p>[16] Akumulatori, mod.</p> <p>[17] Akumulatoru lādētājs, mod.</p> <p>* Precīza vērtība ir norādīta mašīnas identifikācijas datu plāksnītē.</p>
<p>[1] MK - ТЕХНИЧКИ ПОДАТОЦИ</p> <p>[2] Номинална моќност *</p> <p>[3] Максимална брзина при работа на моторот *</p> <p>[4] Волтажа и вид на напојување MAX</p> <p>[5] Волтажа и вид на напојување NOMINAL</p> <p>[6] Тежина на машината *</p> <p>[7] Обем на косење</p> <p>[8] Код на уредот за сечење</p> <p>[9] Ниво на акустичен притисок (max.)</p> <p>[10] Отстапување од мерењата</p> <p>[11] Измерено ниво на акустична моќност (max.)</p> <p>[12] Гарантирано ниво на акустична моќност</p> <p>[13] Ниво на вибрации (max.)</p> <p>[14] додатоци достапни на барање</p> <p>[15] Комплет за „мелење“</p> <p>[16] Батерији, модели</p> <p>[17] Полнач за батерија, модел</p> <p>* За одреден податок, проверете дали истиот е посочен на етикетата за идентификација на машината.</p>	<p>[1] NL - TECHNISCHE GEGEVENS</p> <p>[2] Nominaal vermogen *</p> <p>[3] Maximale snelheid voor de werking van de motor *</p> <p>[4] Spanning en frequentie voeding MAX</p> <p>[5] Spanning en frequentie voeding NOMINAL</p> <p>[6] Gewicht machine *</p> <p>[7] Maatbreedte</p> <p>[8] Code snij-inrichting</p> <p>[9] Niveau geluidsdruk (max.)</p> <p>[10] Meetonzekerheid</p> <p>[11] Gemeten akoestisch vermogen (max.)</p> <p>[12] Gewaarborgd akoestisch vermogen</p> <p>[13] Niveau trillingen (max.)</p> <p>[14] Optionele accessoires</p> <p>[15] Kit "Mulching"</p> <p>[16] Accu's, mod.</p> <p>[17] Acculader, mod.</p> <p>* Voor het specifiek gegeven, verwijst men naar wat aangegeven is op het identificatielabel van de machine.</p>	<p>[1] NO - TEKNISKE DATA</p> <p>[2] Nominell effekt *</p> <p>[3] Motorens maks driftshastighet *</p> <p>[4] Matespenning og -frekvens MAX</p> <p>[5] Matespenning og -frekvens NOMINAL</p> <p>[6] Maskinvekt *</p> <p>[7] Klippebredde</p> <p>[8] Artikkelnummer for klippeinnretning</p> <p>[9] Lydtrykknivå (max.)</p> <p>[10] Måleusikkerhet</p> <p>[11] Målt lydeffektivit�t (max.)</p> <p>[12] Garantert lydeffektivit�t</p> <p>[13] Vibrasjonsniv� (max.)</p> <p>[14] Tilleggsutstyr p� foresp�rsel</p> <p>[15] Mulching-sett</p> <p>[16] Batteri, mod.</p> <p>[17] Batterilader, mod.</p> <p>* For spesifikk informasjon, se referansen p� maskinens identifikasjonsetikett.</p>

<p>[1] PL - DANE TECHNICZNE</p> <p>[2] Moc znamionowa *</p> <p>[3] Maks. prędkość obrotowa silnika *</p> <p>[4] Napięcie i częstotliwość zasilania MAX</p> <p>[5] Napięcie i częstotliwość zasilania NOMINAL</p> <p>[6] Masa maszyny *</p> <p>[7] Szerokość koszenia</p> <p>[8] Kod agregatu tnącego</p> <p>[9] Poziom ciśnienia akustycznego (max.)</p> <p>[10] Błąd pomiaru</p> <p>[11] Poziom mocy akustycznej zmierzony (max.)</p> <p>[12] Gwarantowany poziom mocy akustycznej</p> <p>[13] Poziom vibracji (max.)</p> <p>[14] Akcesoria dostępne na zamówienie</p> <p>[15] Zestaw mulczujący</p> <p>[16] Akumulatory, mod.</p> <p>[17] Ładowarka akumulatora, mod.</p> <p>* W celu uzyskania konkretnych danych, należy się odnieść do wskazówek zamieszczonych na tabliczce identyfikacyjnej maszyny.</p>	<p>[1] PT - DADOS TÉCNICOS</p> <p>[2] Potência nominal *</p> <p>[3] Velocidade máx. de funcionamento motor *</p> <p>[4] Tensão e frequência de alimentação MAX</p> <p>[5] Tensão e frequência de alimentação NOMINAL</p> <p>[6] Peso da máquina *</p> <p>[7] Amplitude de corte</p> <p>[8] Código dispositivo de corte</p> <p>[9] Nivel de pressão acústica (max.)</p> <p>[10] Incerteza de medição</p> <p>[11] Nivel de potência acústica medido (max.)</p> <p>[12] Nivel de potência acústica garantido</p> <p>[13] Nivel de vibrações (max.)</p> <p>[14] Acessórios a pedido</p> <p>[15] Kit "Mulching"</p> <p>[16] Baterias, mod.</p> <p>[17] Carregador de bateria, mod.</p> <p>* Para o dado específico, consultar a etiqueta de identificação da máquina.</p>	<p>[1] RO - DATE TEHNICE</p> <p>[2] Putere nominală *</p> <p>[3] Viteza max. de funcționare a motorului *</p> <p>[4] Tensiunea și frecvența de alimentare MAX</p> <p>[5] Tensiunea și frecvența de alimentare NOMINAL</p> <p>[6] Greutatea mașinii *</p> <p>[7] Lățimea de tăiere</p> <p>[8] Codul dispozitivului de tăiere</p> <p>[9] Nivel de presiune acustică (max.)</p> <p>[10] Nesiguranță în măsurare</p> <p>[11] Nivel de putere acustică măsurat (max.)</p> <p>[12] Nivel de putere acustică garantat</p> <p>[13] Nivel de vibrații (max.)</p> <p>[14] Accesoriile la cerere</p> <p>[15] Kit de mărunțire „Mulching”</p> <p>[16] Baterii, mod.</p> <p>[17] Încărcător, mod.</p> <p>* Pentru informația specifică, consultați datele de pe eticheta de identificare a mașinii.</p>
<p>[1] RU - ТЕХНИЧЕСКИЕ ХАРАКТЕРИСТИКИ</p> <p>[2] Номинальная мощность *</p> <p>[3] Макс. число оборотов двигателя *</p> <p>[4] Напряжение и частота питания MAX</p> <p>[5] Напряжение и частота питания NOMINAL</p> <p>[6] Вес машины *</p> <p>[7] Ширина скашивания</p> <p>[8] Код режущего приспособления</p> <p>[9] Уровень звукового давления (max.)</p> <p>[10] Погрешность измерения</p> <p>[11] Измеренный уровень звуковой мощности (max.)</p> <p>[12] Гарантируемый уровень звуковой мощности</p> <p>[13] Уровень вибрации (max.)</p> <p>[14] принадлежности – навесные орудия по заказу</p> <p>[15] Комплект "Мульчирование"</p> <p>[16] Батареи, мод.</p> <p>[17] Зарядное устройство, мод.</p> <p>* Точное значение см. на идентификационном ярлыке машины.</p>	<p>[1] SK - TECHNICKÉ PARAMETRE</p> <p>[2] Menovitý výkon *</p> <p>[3] Maximálna rýchlosť činnosti motora *</p> <p>[4] Napájacie napätie a frekvencia MAX</p> <p>[5] Napájacie napätie a frekvencia NOMINAL</p> <p>[6] Hmotnosť stroja *</p> <p>[7] Šírka kosenia</p> <p>[8] Kód kosiaceho zariadenia</p> <p>[9] Úroveň akustického tlaku (max.)</p> <p>[10] Nepresnosť merania</p> <p>[11] Úroveň nameraného akustického výkonu (max.)</p> <p>[12] Úroveň zaručeného akustického výkonu</p> <p>[13] Úroveň vibrácií (max.)</p> <p>[14] Prídavné zariadenia na požiadanie</p> <p>[15] Súprava pre Mulčovanie</p> <p>[16] Akumulátor, mod.</p> <p>[17] Nabitka akumulátora, mod.</p> <p>* Ohľadne uvedeného parametra vychádzajte z hodnoty uvedenej na identifikačnom štítku stroja.</p>	<p>[1] SL - TEHNIČNI PODATKI</p> <p>[2] Nazivna moč *</p> <p>[3] Najvišja hitrost delovanja motorja *</p> <p>[4] Napetost in frekvenca električnega napajanja MAX</p> <p>[5] Napetost in frekvenca električnega napajanja NOMINAL</p> <p>[6] Teža stroja *</p> <p>[7] Širina reza</p> <p>[8] Šifra rezalne naprave</p> <p>[9] Raven zvočnega tlaka (max.)</p> <p>[10] Merilna negotovost</p> <p>[11] Izmerjena raven zvočne moči (max.)</p> <p>[12] Zajamčena raven zvočne moči</p> <p>[13] Nivo vibracij (max.)</p> <p>[14] Dodatni priključki na zahtevo</p> <p>[15] Komplet za mulčenje</p> <p>[16] Baterije, mod.</p> <p>[17] Polnilnik baterije, mod.</p> <p>* Za specifični podatek glej identifi-ka-cijsko nalepko stroja.</p>
<p>[1] SR - TEHNIČKI PODACI</p> <p>[2] Nazivna snaga *</p> <p>[3] Maks. radna brzina motora *</p> <p>[4] Napon i frekvencija napajanja MAX</p> <p>[5] Napon i frekvencija napajanja NOMINAL</p> <p>[6] Težina mašine *</p> <p>[7] Širina košenja</p> <p>[8] Šifra rezne glave</p> <p>[9] Nivo zvučnog pritiska (max.)</p> <p>[10] Merna nesigurnost</p> <p>[11] Izmereni nivo zvučne snage (max.)</p> <p>[12] Garantovani nivo zvučne snage</p> <p>[13] Nivo vibracija (max.)</p> <p>[14] Dodatna oprema na zahtev</p> <p>[15] Komplet za mulčiranje</p> <p>[16] Baterije, mod.</p> <p>[17] Punjač baterije, mod.</p> <p>* Za specifični podatak, pogledajte podatke navedene na identifi-ka-cijskoj nalepnici mašine.</p>	<p>[1] SV - TEKNISKA SPECIFIKATIONER</p> <p>[2] Nominell effekt *</p> <p>[3] Motors maximala funktionshastighet *</p> <p>[4] Spänning och frekvens MAX</p> <p>[5] Spänning och frekvens NOMINAL</p> <p>[6] Maskinvikt *</p> <p>[7] Skårbredd</p> <p>[8] Skärenhetens kod</p> <p>[9] Ljudtrycksnivå (max.)</p> <p>[10] Tvivel med mått</p> <p>[11] Uppmått ljudeffektnivå (max.)</p> <p>[12] Garanterad ljudeffektnivå</p> <p>[13] Vibrationsnivå (max.)</p> <p>[14] Fyllvalstillbehör</p> <p>[15] Sats för "Mulching"</p> <p>[16] Batterier, mod.</p> <p>[17] Batteriladdare, mod.</p> <p>* För specifik information, se uppgifterna på maskinens märkplåt.</p>	<p>[1] TR - TEKNİK VERİLERİ</p> <p>[2] Nominal güç *</p> <p>[3] Motorun maksimum çalıřma hızı *</p> <p>[4] Besleme gerilimi ve frekansı MAX</p> <p>[5] Besleme gerilimi ve frekansı NOMINAL</p> <p>[6] Makine ağırlığı *</p> <p>[7] Kesim genişliđi</p> <p>[8] Kesim düzeni kodu</p> <p>[9] Ses basınç seviyesi (max.)</p> <p>[10] Ölçü belirsizliđi</p> <p>[11] Ölçülen ses gücü seviyesi (max.)</p> <p>[12] Garanti edilen ses gücü seviyesi</p> <p>[13] Titreřim seviyesi (max.)</p> <p>[14] Talep üzerine aksesuarlar</p> <p>[15] "Malçlama" kiti</p> <p>[16] Bataryalar, mod.</p> <p>[17] Batarya řarj cihazı, mod.</p> <p>* Spesifik deđer için, makine belirleme etiketinde gösterilenleri referans alın.</p>

**INDICE**

1. GENERALITÀ	1
1.1 Come leggere il manuale	1
2. NORME DI SICUREZZA	1
2.1 Addestramento	1
2.2 Operazioni preliminari	2
2.3 Durante l'utilizzo	2
2.4 Manutenzione, rimessaggio	2
2.5 Batteria / carica batteria	2
2.6 Tutela ambientale	3
3. CONOSCERE LA MACCHINA	3
3.1 Descrizione macchina e uso previsto	3
3.2 Componenti principali (Fig. 1)	3
3.3 Etichetta di identificazione (Fig. 1)	4
3.4 Segnaletica di sicurezza (Fig. 2)	4
4. MONTAGGIO	4
4.1 Disimballaggio (Fig.3)	4
4.2 Montaggio del sacco (Fig.4, Fig. 5)	4
4.3 Montaggio del manico	4
5. COMANDI DI CONTROLLO	4
5.1 Chiave di sicurezza (Dispositivo di disattivazione)	5
5.2 Manico	5
6. USO DELLA MACCHINA	5
6.1 Operazioni preliminari (Fig.16)	5
6.2 Controlli di sicurezza	5
6.3 Avviamento (Fig.23÷25)	6
6.4 Lavoro (Fig.26)	6
6.5 Arresto (Fig.29)	6
6.6 Dopo l'utilizzo (Fig.31÷33)	6
7. MANUTENZIONE	6
7.1 Batteria	6
7.2 Pulizia (Fig.34)	6
7.3 Dispositivo di taglio (Fig.40÷43)	7
8. RIMESSAGGIO	7
8.1 Rimessaggio della macchina (Fig.43÷46)	7
8.2 Rimessaggio della batteria	7
10. ASSISTENZA E RIPARAZIONE	7
11. COPERTURA DELLA GARANZIA	7
12. Identificazione inconvenienti	8
13. ACCESSORI A RICHIESTA	9
13.1 Kit per mulching	9
13.2 Batterie	9
13.3 Carica batteria	9

1. GENERALITÀ**1.1 COME LEGGERE IL MANUALE**

NOTA oppure **IMPORTANTE** fornisce precisazioni o altri elementi a quanto già precedentemente indicato, nell'intento di non danneggiare la macchina, o causare danni.

Il simbolo  evidenzia un pericolo. Il mancato rispetto dell'avvertenza comporta possibilità di lesioni personali o a terzi e/o danni.

- I paragrafi evidenziati con un riquadro con bordo a punti
- grigio indicano caratteristiche opzionali non presenti in
- tutti i modelli documentati in questo manuale. Verificare
- se la caratteristica è presente nel proprio modello.

Tutte le indicazioni "anteriore", "posteriore", "destra" e "sinistra" si intendono riferite alla posizione di lavoro dell'operatore.

2. NORME DI SICUREZZA**2.1 ADDESTRAMENTO**

 Leggere attentamente le presenti istruzioni prima di usare la macchina. Prendere familiarità con i comandi e con un uso appropriato della macchina. Imparare ad arrestare rapidamente il motore. L'inosservanza delle avvertenze e delle istruzioni può causare scosse elettriche, incendi e/o gravi lesioni. Conservare tutte le avvertenze e le istruzioni per consultarle in futuro.

- Non permettere mai che la macchina venga utilizzata da bambini o da persone che non abbiano la necessaria dimestichezza con le istruzioni. Le leggi locali possono fissare un'età minima per l'utilizzatore.
- L'apparecchio può essere utilizzato da bambini di età non inferiore a 8 anni e da persone con ridotte capacità fisiche, sensoriali o mentali, o prive di esperienza o della necessaria conoscenza, purché sotto sorveglianza oppure dopo che le stesse abbiano ricevuto istruzioni relative all'uso sicuro dell'apparecchio e alla comprensione dei pericoli ad esso inerenti. I bambini non devono giocare con l'apparecchio. La pulizia e la manutenzione destinata ad essere effettuata dall'utilizzatore non deve essere effettuata da bambini senza sorveglianza.
- Non utilizzare mai il rasaerba con persone, in particolare bambini, o animali nelle vicinanze. È necessario che i bambini vengano sorvegliati da un altro adulto.
- Non utilizzare mai la macchina se l'utilizzatore è in condizione di stanchezza o malessere, oppure ha assunto farmaci, droghe, alcool o sostanze nocive alle sue capacità di riflessi e attenzione.
- Ricordare che l'operatore o utilizzatore è responsabile di incidenti e imprevisti che si possono verificare ad altre persone o alle loro proprietà. Rientra nella responsabilità dell'utilizzatore la valutazione dei rischi potenziali del terreno su cui si deve lavorare, nonché prendere tutte le precauzioni necessarie per

garantire la sua e altrui sicurezza, in particolare sui pendii, terreni accidentati, scivolosi o instabili.

- Nel caso si voglia cedere o prestare ad altri la macchina, assicurarsi che l'utilizzatore prenda visione delle istruzioni d'uso contenute nel presente manuale

2.2 OPERAZIONI PRELIMINARI

- Indossare indumenti adeguati, calzature da lavoro resistenti con soles antiscivolo, e pantaloni lunghi. Non azionare la macchina a piedi scalzi o con sandali aperti. Indossare cuffie di protezione dell'udito.
- Non indossare sciarpe, camicie, collane, braccialetti, indumenti con parti svolazzanti, o provvisti di lacci o cravatte e comunque accessori pendenti o larghi che potrebbero impigliarsi nella macchina o in oggetti e materiali presenti sul luogo di lavoro.
- Raccogliere adeguatamente i capelli lunghi.
- Indossare guanti di lavoro in tutte le situazioni di rischio per le mani.
- Ispezionare a fondo tutta l'area di lavoro e togliere tutto ciò che potrebbe venire espulso dalla macchina o danneggiare il dispositivo di taglio/ organi rotanti (sassi, rami, fili di ferro, ossi, ecc.).

2.3 DURANTE L'UTILIZZO

- Non usare la macchina in ambienti a rischio di esplosione, in presenza di liquidi infiammabili, gas o polvere. Gli utensili elettrici generano scintille che possono incendiare la polvere o i vapori.
- Non esporre la macchina alla pioggia o ambienti bagnati. L'acqua che penetra in un utensile aumenta il rischio di scossa elettrica.
- Lavorare solamente alla luce del giorno o con buona luce artificiale e in condizioni di buona visibilità.
- Evitare di lavorare nell'erba bagnata, sotto la pioggia e con rischio di temporali, specialmente con probabilità di lampi.
- Prestare particolare attenzione alle irregolarità del terreno (dossi, cunette), ai pendii, ai pericoli nascosti e alla presenza di eventuali ostacoli che potrebbero limitare la visibilità.
- Prestare molta attenzione in prossimità di dirupi, fossi o argini. La macchina si può ribaltare se una ruota oltrepassa un bordo o se il bordo cede.
- Lavorare nel senso trasversale del pendio e mai nel senso salita/discesa, facendo molta attenzione ai cambi di direzione, accertandosi del proprio punto di appoggio e assicurandosi che le ruote non incontrino ostacoli (sassi, rami, radici, ecc) che potrebbero causare scivolamento laterale o perdita di controllo della macchina.
- La macchina non deve essere utilizzata su pendii superiori a 20°, a prescindere dal senso di marcia
- Non inclinare il rasaerba per l'avviamento. Effettuare l'avviamento su una superficie piana e priva di ostacoli o erba alta.
- Prestare estrema attenzione quando tirate il rasaerba verso di voi. Guardare dietro di sé prima e durante la retromarcia per assicurarsi che non vi siano ostacoli.
- Non correre mai, ma camminare.
- Evitare di farsi tirare dal raserba.
- Tenere sempre mani e piedi lontani dal dispositivo di taglio sia durante l'avviamento sia durante l'utilizzo della macchina.
- Stare sempre lontani dall'apertura di scarico.
- Non utilizzare mai la macchina con protezioni danneggiate, mancanti o non correttamente

posizionate (sacco di raccolta, protezione di scarico laterale, protezione di scarico posteriore).

- Non disinserire, disattivare, rimuovere o manomettere i sistemi di sicurezza/microinterruttori presenti.



In caso di rotture o incidenti durante il lavoro, arrestare immediatamente il motore e allontanare la macchina in modo da non provocare ulteriori danni; nel caso di incidenti con lesioni personali o a terzi, attivare immediatamente le procedure di pronto soccorso più adeguate alla situazione in atto e rivolgersi ad una Struttura Sanitaria per le cure necessarie. Rimuovere accuratamente eventuali detriti che potrebbero arrecare danni o lesioni a persone o a animali qualora rimanesse inosservati.

2.4 MANUTENZIONE, RIMESSAGGIO

Effettuare una regolare manutenzione ed un corretto rimessaggio preserva la sicurezza della macchina ed il livello delle sue prestazioni.

- Dopo ogni uso, controllare che non ci siano componenti allentati o danneggiati. Se necessario, sostituire i componenti danneggiati e serrare eventuali viti e bulloni allentati o contattare il centro di assistenza autorizzato.
- Non usare mai la macchina con parti usurate o danneggiate. I pezzi guasti o deteriorati devono essere sostituiti e mai riparati. Usare solo ricambi originali.
- Durante le operazioni di regolazione della macchina, prestare attenzione ad evitare che le dita rimangano intrappolate fra il dispositivo di taglio in movimento e le parti fisse della macchina.
- Per ridurre il rischio di incendio, non lasciare contenitori con i materiali di risulta all'interno di un locale.
- Rimessare la macchina:
 - Possibilmente ricoperta con un telo.
 - In un luogo inaccessibile ai bambini.
 - Assicurandosi di aver rimosso chiavi o utensili usati per la manutenzione.
- Assicurarsi che la movimentazione della macchina non causi danni o lesioni.



Il livello di rumorosità e di vibrazioni riportato nelle presenti istruzioni, sono valori massimi di utilizzo della macchina. L'impiego di un elemento di taglio sbilanciato, l'eccessiva velocità di movimento, l'assenza di manutenzione influiscono in modo significativo nelle emissioni sonore e nelle vibrazioni. Di conseguenza è necessario adottare delle misure preventive atte ad eliminare possibili danni dovuti ad un rumore elevato e alle sollecitazioni da vibrazioni; provvedere alla manutenzione della macchina, indossare cuffie antirumore, effettuare delle pause durante il lavoro.

2.5 BATTERIA / CARICA BATTERIA

IMPORTANTE Le seguenti norme di sicurezza integrano le prescrizioni di sicurezza presenti nello specifico libretto della batteria e del carica batteria allegato alla macchina.

- Per caricare la batteria utilizzare solo carica batteria raccomandati dal produttore. Un carica batteria inadeguato può provocare una scossa elettrica, un surriscaldamento o una fuoriuscita di liquido corrosivo della batteria.

- Utilizzare soltanto le batterie specifiche previste per il vostro utensile. L'uso di altre batterie può provocare lesioni e rischio di incendio.
- Tenere la batteria non utilizzata lontana da fermagli per ufficio, monete, chiavi, chiodi, viti o altri piccoli oggetti metallici che potrebbero provocare un corto circuito dei contatti. Un cortocircuito fra i contatti della batteria può comportare combustioni o incendi.
- Non usare il carica batteria in luoghi con presenza di vapori, sostanze infiammabili o su superfici facilmente infiammabili, come carta, stoffa, ecc. Durante la ricarica, il carica batteria si riscalda e potrebbe provocare un incendio.
- Durante il trasporto degli accumulatori, fare attenzione a che i contatti non vengano collegati fra loro e non usare contenitori metallici per il trasporto.

2.6 TUTELA AMBIENTALE

- Seguire scrupolosamente le norme locali per lo smaltimento di imballi, parti deteriorate o qualsiasi elemento a forte impatto ambientale; questi rifiuti non devono essere gettati nella spazzatura, ma devono essere separati e conferiti agli appositi centri di raccolta, che provvederanno al riciclaggio dei materiali.
- Seguire scrupolosamente le norme locali per lo smaltimento dei materiali di risulta.
- Al momento della messa fuori servizio, non abbandonare la macchina nell'ambiente, ma rivolgersi a un centro di raccolta, secondo le norme locali vigenti.



Non gettare le apparecchiature elettriche tra i rifiuti domestici.

Secondo la Direttiva Europea 2012/19/UE sui rifiuti di apparecchiature elettriche ed elettroniche e la sua attuazione in conformità alle norme nazionali, le apparecchiature elettriche esauste devono essere raccolte separatamente, al fine di essere reimpiegate in modo eco-compatibile. Se le apparecchiature elettriche vengono smaltite in una discarica o nel terreno, le sostanze nocive possono raggiungere la falda acquifera ed entrare nella catena alimentare, danneggiando la vostra salute e benessere. Per informazioni più approfondite sullo smaltimento di questo prodotto, contattare l'Ente competente per lo smaltimento dei rifiuti domestici o il vostro Rivenditore.



Li-ion

Alla fine della loro vita utile, smaltire le batterie con la dovuta attenzione per il nostro ambiente.

La batteria contiene materiale che è pericoloso per voi e per l'ambiente. Essa deve essere rimossa e smaltita separatamente

in una struttura che accetta le batterie agli ioni di litio.



La raccolta differenziata di prodotti e imballaggi usati, consente il riciclaggio dei materiali e la riutilizzazione.

Il riutilizzo dei materiali riciclati aiuta a prevenire l'inquinamento ambientale

e riduce la domanda di materie prime.

3. CONOSCERE LA MACCHINA

3.1 DESCRIZIONE MACCHINA E USO PREVISTO

Questa macchina è un tosaerba con conducente a piedi.

La macchina si compone essenzialmente di un motore, che aziona un dispositivo di taglio racchiuso in un carter, dotato di ruote e di un manico. L'operatore è in grado di condurre la macchina e di azionare i comandi principali mantenendosi sempre dietro al manico, e quindi a distanza di sicurezza dal dispositivo di taglio rotante. L'allontanamento dell'operatore dalla macchina provoca l'arresto del motore e del dispositivo rotante entro alcuni secondi.

3.1.1 Uso previsto

Questa macchina è progettata e costruita per il taglio dell'erba in giardini e aree erbose, eseguita con la presenza di un operatore a piedi.

In generale questa macchina può:

1. Tagliare l'erba e raccoglierla nel sacco di raccolta.
2. Tagliare l'erba e scaricarla a terra dalla parte posteriore.
3. Tagliare l'erba, sminuzzarla e depositarla sul terreno (effetto "mulching" - se previsto).

L'utilizzo di particolari accessori, previsti dal Costruttore come equipaggiamento originale o acquistabili separatamente, permette di effettuare questo lavoro secondo varie modalità operative illustrate in questo manuale o nelle istruzioni che accompagnano i singoli accessori.

3.1.2 Uso improprio

Qualsiasi altro impiego, difforme da quelli sopra citati, può rivelarsi pericoloso e causare danni a persone e/o cose. Rientrano nell'uso improprio (come esempio, ma non solo):

- Trasportare sulla macchina altre persone, bambini o animali poiché potrebbero cadere e procurarsi lesioni gravi o pregiudicare una guida sicura.
- Farsi trasportare dalla macchina.
- Usare la macchina per trainare o spingere carichi.
- Azionare il dispositivo di taglio nei tratti non erbosi.
- Utilizzare la macchina per la raccolta di foglie o detriti.
- Usare la macchina per regolarizzare siepi, o per il taglio di vegetazione di tipo non erboso.
- Utilizzare la macchina in più di una persona.

IMPORTANTE L'uso improprio della macchina comporta il decadimento della garanzia e il declino di ogni responsabilità del Costruttore, riversando sull'utilizzatore gli oneri derivanti da danni o lesioni proprie o a terzi.

3.1.3 Tipologia di utente

Questa macchina è destinata all'utilizzo da parte di consumatori, cioè operatori non professionisti. È destinata ad un "uso hobbistico".

IMPORTANTE La macchina dev'essere utilizzata da un solo operatore.

3.2 COMPONENTI PRINCIPALI (Fig. 1)

- A. Chassis:** è il carter che racchiude il dispositivo di taglio rotante.
- B. Motore:** fornisce il movimento del dispositivo di taglio.
- C. Dispositivo di taglio:** è l'elemento preposto al taglio dell'erba.

- D. Protezione di scarico posteriore:** è una protezione di sicurezza ed impedisce ad eventuali oggetti raccolti dal dispositivo di taglio di essere scagliati lontano dalla macchina.
- E. Sacco di raccolta:** oltre alla funzione di raccogliere l'erba tagliata, costituisce un elemento di sicurezza, impedendo ad eventuali oggetti raccolti dal dispositivo di taglio di essere scagliati lontano dalla macchina.
- F. Manico:** è la postazione di lavoro dell'operatore. La sua lunghezza fa sì che l'operatore durante il lavoro mantenga sempre la distanza di sicurezza dal dispositivo di taglio rotante.
- G. Comando interruttore:** avvia/arresta il motore e contemporaneamente innesta/disinnesta il dispositivo di taglio.
- H. Sportello di accesso al vano batteria**
- I. Chiave di sicurezza (Dispositivo di disattivazione):** La chiave attiva / disattiva il circuito elettrico della macchina.
- J. Batteria** (se non fornita con la macchina, vedi cap. 13 "accessori a richiesta"): fornisce l'energia per l'avviamento del motore; le sue caratteristiche e norme d'uso sono descritte in uno specifico manuale.
- K. Carica batteria** (se non fornita con la macchina, vedi cap. 13 "accessori a richiesta"): dispositivo che si utilizza per ricaricare la batteria.

3.3 ETICHETTA DI IDENTIFICAZIONE (Fig. 1)

1. Livello potenza sonora.
2. Marchio di conformità CE.
3. Anno di fabbricazione.
4. Tipo di macchina.
5. Numero di matricola.
6. Nome e indirizzo del Costruttore.
7. Codice articolo.
8. Velocità mass. di funzionamento motore.
9. Peso in kg.
10. Tensione e frequenza di alimentazione.
11. Grado di protezione elettrica.
12. Potenza nominale.

IMPORTANTE Utilizzare i dati riportati sull'etichetta di identificazione prodotto ogni volta che si contatta l'officina autorizzata.

IMPORTANTE L'esempio della dichiarazione di conformità si trova nelle ultime pagine del manuale.

3.4 SEGNALETICA DI SICUREZZA (Fig. 2).

Sulla macchina compaiono vari simboli. Significato dei simboli:



Attenzione. Leggere le istruzioni prima di usare la macchina.



Pericolo! Rischio di espulsione di oggetti. Tenere le persone al di fuori dell'area di lavoro, durante l'uso.



Attenzione al dispositivo di taglio tagliente. Non introdurre mani o piedi all'interno dell'alloggiamento del dispositivo di taglio. Il dispositivo di taglio continua a girare anche dopo lo spegnimento del motore. Togliere la chiave di sicurezza (dispositivo di disattivazione) prima della manutenzione.



Non esporre la macchina alla pioggia o all'umidità.



Attenzione al dispositivo di taglio tagliente: Il dispositivo di taglio continua a ruotare dopo lo spegnimento del motore.



Solo per rasaerba elettrici con alimentazione a rete.



Solo per rasaerba elettrici con alimentazione a rete.

IMPORTANTE Le etichette adesive rovinate o divenute illeggibili devono essere sostituite. Richiedere le nuove etichette al proprio centro di assistenza autorizzato.

4. MONTAGGIO

⚠ Le norme di sicurezza da seguire sono descritte al cap. 2. Rispettare scrupolosamente tali indicazioni per non incorrere in gravi rischi o pericoli.

Per motivi di magazzino e trasporto, alcuni componenti della macchina non sono assemblati direttamente in fabbrica, ma devono essere montati dopo la rimozione dall'imballo, seguendo le istruzioni seguenti.

⚠ Lo sbalaggio e il completamento del montaggio devono essere effettuati su una superficie piana e solida, con spazio sufficiente alla movimentazione della macchina e degli imballi, avvalendosi sempre degli attrezzi appropriati. Non utilizzare la macchina prima di aver portato a termine le indicazioni della sezione "MONTAGGIO".

⚠ Prima di effettuare il montaggio, verificare che la chiave di sicurezza non sia inserita nella sua sede.

4.1 DISIMBALLAGGIO (Fig.3)

4.2 MONTAGGIO DEL SACCO (Fig.4, Fig. 5)

4.3 MONTAGGIO DEL MANICO

- EL 340 Li 48L - (Fig.6÷9)
- EL 380/420 Li 48L-(Fig.10÷13)

5. COMANDI DI CONTROLLO

5.1 CHIAVE DI SICUREZZA (DISPOSITIVO DI DISATTIVAZIONE)

La chiave (Fig.14.A), posta all'interno del vano batteria, attiva e disattiva il circuito elettrico della macchina. Rimuovendo la chiave, si disattiva completamente il circuito elettrico per impedire un uso incontrollato della macchina.

IMPORTANTE *Rimuovere la chiave di sicurezza ogni qualvolta si lasci la macchina inutilizzata o incustodita.*

5.2 MANICO

5.2.1 Comando interruttore avviamento/arresto

Il comando interruttore (Fig.15.A, Fig.15.A.1) avvia/arresta il motore e contemporaneamente innesta/disinnesta il dispositivo di taglio. Le posizioni indicate corrispondono a:

 **Avviamento.**

 **Innesto del dispositivo di taglio.**

 **Arresto.**

6. USO DELLA MACCHINA

 **Le norme di sicurezza da seguire sono descritte al cap. 2. Rispettare scrupolosamente tali indicazioni per non incorrere in gravi rischi o pericoli.**

6.1 OPERAZIONI PRELIMINARI (Fig.16)

Accertarsi che la chiave di sicurezza non sia inserita nella sua sede.

 **Eseguire l'operazione a dispositivo di taglio fermo.**

6.1.1 Controllo della batteria (Fig.17)

6.1.2 Predisposizione della macchina al lavoro

NOTA *Questa macchina permette di effettuare la rasatura del prato in diverse modalità; prima di iniziare il lavoro è opportuno predisporre la macchina in base a come si intende eseguire la rasatura.*

a. **Predisposizione per il taglio e la raccolta dell'erba nel sacco di raccolta (Fig.18)**

b. **Predisposizione per il taglio e lo scarico posteriore a terra dell'erba (Fig.19)**

c. **Predisposizione per il taglio e la sminuzzatura dell'erba (funzione "mulching") (Fig.20)**

6.1.3 Regolazione dell'altezza di taglio (Fig.21)

6.1.4 Regolazione dell'inclinazione del manico (Fig.8, Fig.12)

6.2 CONTROLLI DI SICUREZZA

 **Effettuare sempre i controlli di sicurezza prima dell'uso.**

6.2.1 Controllo di sicurezza generale

Oggetto	Risultato
Impugnature	Pulite, asciutte.
Manico	Fissato correttamente e saldamente alla macchina.
Dispositivo di taglio	Pulito, non danneggiato o usurato, integro, ben affilato.
Protezione di scarico posteriore; sacco di raccolta	Integri. Nessun danno. Montati correttamente. Sostituirli se danneggiati.
Comando interruttore	La leva deve avere un movimento libero, non forzato e al rilascio deve tornare automaticamente e rapidamente nella posizione neutra.
Batteria	Nessun danno al suo involucro, nessun trafileamento di liquido.
Viti/dadi sulla macchina e sul dispositivo di taglio	Ben serrati (non allentati). Non danneggiati o usurati.
Macchina	Nessun segno di danneggiamento o usura. Nessuna vibrazione anomala. Nessun suono anomalo.

Azione	Risultato
1. Avviare la macchina (par. 6.3).	1. Il dispositivo di taglio deve muoversi.
2. Rilasciare il comando interruttore (Fig.29).	2. La leva di sicurezza deve avere un movimento libero, non forzato e al rilascio deve tornare automaticamente e rapidamente nella posizione neutra determinando l'arresto del dispositivo di taglio

 **Se uno qualsiasi dei risultati si discosta da quanto indicato nelle tabelle, non utilizzare la macchina! Rivolgersi ad un centro di assistenza per i controlli del caso e per la riparazione.**

6.3 AVVIAMENTO (Fig.23÷25)



L'avviamento del motore provoca l'innesto contemporaneo del dispositivo di taglio.

6.4 LAVORO (Fig.26)

IMPORTANTE *Nel caso il motore si arresti per surriscaldamento durante il lavoro, è necessario attendere circa 5 minuti prima di poterlo riavviare.*

6.4.1 Taglio dell'erba (Fig.27, Fig.28)

NOTA *Adeguare la velocità di avanzamento e l'altezza di taglio alle condizioni del prato (altezza, densità e umidità dell'erba) e alla quantità di erba asportata.*

6.4.2 Svuotamento del sacco di raccolta (Fig.29, Fig. 30)

6.5 ARRESTO (Fig.29)



L'elemento di taglio continua a ruotare per qualche secondo anche dopo il suo disinnesto o dopo lo spegnimento del motore.

IMPORTANTE | *Arrestare sempre la macchina.*

- Durante gli spostamenti fra zone di lavoro.
- Nell'attraversamento di superfici non erbose.
- Ogni volta che si rendesse necessario superare un ostacolo.
- Prima di regolare l'altezza di taglio.
- Ogni volta che si toglie o si rimonta il sacco di raccolta.

6.6 DOPO L'UTILIZZO (Fig.31÷33)

IMPORTANTE *Rimuovere la chiave di sicurezza ogni qualvolta si lasci la macchina inutilizzata o incustodita.*

7. MANUTENZIONE



Le norme di sicurezza da seguire sono descritte al cap. 2. Rispettare scrupolosamente tali indicazioni per non incorrere in gravi rischi o pericoli.



Prima di effettuare qualsiasi controllo, pulizia o intervento di manutenzione/regolazione sulla macchina:

- Arrestare la macchina.
- Togliere la chiave di sicurezza, (non lasciare mai la chiave inserita o alla portata di bambini o persone non idonee).
- Rimuovere la batteria.
- Accertarsi che tutte le parti in movimento si siano completamente arrestate.
- Lasciare raffreddare il motore prima di collocare la macchina in un qualsiasi ambiente.
- Indossare indumenti adeguati e guanti da lavoro in tutte le situazioni a rischio per le mani.
- Leggere le relative istruzioni.

7.1 BATTERIA

7.1.1 Autonomia della batteria

L'autonomia della batteria (e quindi la superficie di prato lavorabile prima della ricarica) è principalmente condizionata da:

- Fattori ambientali, che producono un maggiore fabbisogno di energia:
 - Taglio con erba densa, alta, umida.
- Ampiezza di taglio della macchina; maggiore è l'ampiezza, maggiore è il fabbisogno di energia.
- Comportamenti dell'operatore, che dovrebbe evitare:
 - Accensioni e spegnimenti frequenti durante il lavoro.
 - Un'altezza di taglio troppo bassa in relazione alle condizioni dell'erba.
 - Una velocità di avanzamento troppo elevata per la quantità di erba da asportare.

NOTA *Durante il lavoro la batteria è protetta contro lo scaricamento totale tramite un dispositivo di protezione che spegne la macchina e ne blocca il funzionamento.*

Per ottimizzare l'autonomia della

batteria è sempre opportuno:

- Tagliare l'erba quando il prato è asciutto.
- Tagliare l'erba frequentemente in modo da non farle raggiungere un'altezza elevata.
- Impostare un'altezza di taglio maggiore quando l'erba è molto alta ed eseguire una seconda passata ad altezza inferiore.
- Non usare la macchina in funzione "mulching" con erba molto alta.

Nel caso si volesse utilizzare la macchina in sessioni di lavoro più lunghe rispetto a quanto consentito dalla batteria standard, è possibile:

- Acquistare una seconda batteria standard per sostituire immediatamente la batteria scarica, senza pregiudicare la continuità di utilizzo.
- Acquistare una batteria con autonomia maggiorata rispetto alla batteria standard (par. 13.2).

7.1.2 Rimozione e ricarica della batteria (Fig.31÷33)

NOTA *La batteria è dotata di una protezione che impedisce la ricarica se la temperatura ambiente non è compresa fra 0 e +45 °C.*

NOTA *La batteria può essere ricaricata in ogni momento, anche parzialmente, senza il rischio di danneggiarla.*

7.2 PULIZIA (Fig.34)

Dopo ogni utilizzo, effettuare la pulizia attenendosi alle seguenti istruzioni.

7.2.1 Pulizia della macchina (Fig.35÷38)

7.2.2 Pulizia dell'insieme dispositivo di taglio

IMPORTANTE *Inclinare la macchina lateralmente, accertandosi della stabilità della macchina prima di eseguire qualsiasi tipo di intervento.*

Rimuovere i detriti d'erba e il fango accumulati all'interno dello chassis per evitare che, disseccandosi, possano rendere difficoltoso il successivo avviamento.

7.2.3 Pulizia del sacco (Fig.39)

7.3 DISPOSITIVO DI TAGLIO (Fig.40÷43)

⚠ *Non toccare il dispositivo di taglio fintanto che non sia stata tolta la chiave e che il dispositivo di taglio non sia completamente fermo. Fare attenzione che il dispositivo di taglio può muoversi, anche se la chiave è stata tolta.*

⚠ *Tutte le operazioni riguardanti i dispositivi di taglio (smontaggio, affilatura, equilibratura, riparazione, rimontaggio e/o sostituzione) sono lavori impegnativi che richiedono una specifica competenza oltre all'impiego di apposite attrezzature; per ragioni di sicurezza, occorre pertanto che siano sempre eseguite presso un Centro Specializzato.*

⚠ *Far sostituire sempre il dispositivo di taglio danneggiato, storto o usurato, assieme alle proprie viti, per mantenere l'equilibratura.*

IMPORTANTE *Utilizzare sempre dispositivi di taglio originali, riportanti il codice indicato nella tabella "Dati Tecnici".*

Data l'evoluzione del prodotto, i dispositivi di taglio citati nella tabella "Dati Tecnici" potrebbero essere sostituiti nel tempo da altri, con caratteristiche analoghe di intercambiabilità e sicurezza di funzionamento.

8. RIMESSAGGIO

⚠ *Le norme di sicurezza da seguire sono descritte al cap. 2. Rispettare scrupolosamente tali indicazioni per non incorrere in gravi rischi o pericoli.*

8.1 RIMESSAGGIO DELLA MACCHINA (Fig.43÷46)

8.1.1 Rimessaggio della macchina in verticale (EL 380/420 LI 48L)

In caso di necessità, la macchina può essere riposta verticalmente, appesa ad un gancio.

⚠ *Assicurarsi che il gancio e il relativo sistema di fissaggio siano adeguati e in grado di reggere il peso della macchina; prestare attenzione e sorvegliare adeguatamente affinché bambini o animali non si arrampichino sulla macchina, gravando sul carico applicato al gancio. Agganciare la macchina in modo che il dispositivo di taglio rimanga orientato verso una parete o adeguatamente coperto, in modo da non costituire pericolo in caso di contatto, anche accidentale o fortuito, con persone, bambini o animali.*

Per riporre la macchina in verticale, sbloccare le maniglie (Fig. 47.A) e ruotare in avanti il manico in modo da fare coincidere il dente contrassegnato con «>»

ESCLUSIVAMENTE con il vano contrassegnato con «S» della dentatura, quindi bloccare le maniglie. La posizione deve essere la stessa per entrambi i lati.

8.2 RIMESSAGGIO DELLA BATTERIA

La batteria deve essere conservata all'ombra, al fresco e in ambienti privi di umidità.

NOTA *In caso di prolungata inattività, ricaricare la batteria ogni due mesi per prolungarne la durata.*

9. MOVIMENTAZIONE E TRASPORTO

(Fig.29, Fig. 31, Fig. 34, Fig. 48÷53)

⚠ *Le norme di sicurezza da seguire sono descritte al cap. 2. Rispettare scrupolosamente tali indicazioni per non incorrere in gravi rischi o pericoli.*

10. ASSISTENZA E RIPARAZIONE

Questo manuale fornisce tutte le indicazioni necessarie per la conduzione della macchina e per una corretta manutenzione di base eseguibile dall'utilizzatore.

Tutti gli interventi di regolazione e manutenzione non descritti in questo manuale devono essere eseguiti presso il vostro Rivenditore o un Centro specializzato.

Operazioni eseguite presso strutture inadeguate o da persone non qualificate comportano in decadimento di ogni forma di Garanzia e di ogni obbligo o responsabilità del Costruttore.

- I ricambi e gli accessori non originali non sono approvati; l'impiego di ricambi ed accessori non originali compromette la sicurezza della macchina e solleva il Costruttore da ogni obbligo o responsabilità.

11. COPERTURA DELLA GARANZIA

Le condizioni di garanzia sono destinate solamente ai consumatori, cioè operatori non professionisti. La garanzia copre tutti i difetti di qualità dei materiali e di fabbricazione, accertati durante il periodo della garanzia dal vostro Rivenditore o da un Centro specializzato.

L'applicazione della garanzia si limita alla riparazione o alla sostituzione del componente ritenuto difettoso.

Si raccomanda di affidare la macchina una volta all'anno ad un'officina di assistenza autorizzata per la manutenzione, l'assistenza e il controllo dei dispositivi di sicurezza.

L'applicazione della garanzia è subordinata ad una manutenzione regolare della macchina.

La garanzia non copre i danni conseguenti a:

- Mancata familiarizzazione con la documentazione di accompagnamento (Manuali di Istruzioni).
- Uso professionale.
- Disattenzione, negligenza.
- Causa esterna (fulmine, urti, presenza di corpi estranei all'interno della macchina) o incidente.
- Uso e montaggio impropri o non consentiti dal costruttore.
- Scarsa manutenzione.
- Modifica della macchina.
- Utilizzo di pezzi di ricambio non originali (pezzi adattabili).
- Utilizzo di accessori non forniti o non approvati dal costruttore.

La garanzia non copre inoltre:

- Le operazioni di manutenzione (descritte nel manuale di istruzioni).

- La normale usura di materiali di consumo come dispositivi di taglio, ruote, bulloni di sicurezza e cablaggi.
- Normale usura.
- Deterioramento estetico della macchina dovuto al suo utilizzo.
- I supporti dei dispositivi di taglio.
- Le spese accessorie eventualmente connesse all'attivazione della garanzia, quali il trasferimento

presso l'utilizzatore, il trasposto della macchina verso il Rivenditore, noleggio di attrezzature per la sostituzione o la chiamata ad una società esterna per tutti i lavori di manutenzione.

L'utilizzatore è protetto dalle proprie leggi nazionali. I diritti dell'utilizzatore previsti dalle proprie leggi nazionali non sono in alcun modo limitati dalla presente garanzia.

12. IDENTIFICAZIONE INCONVENIENTI

Se gli inconvenienti perdurano dopo aver applicato i rimedi descritti, contattare il vostro Rivenditore.		
INCONVENIENTE	CAUSA PROBABILE	RIMEDIO
1. Azionando l'interruttore, il motore non si avvia	Chiave di sicurezza mancante o non inserita correttamente.	Inserire la chiave (Fig. 23).
	Batteria mancante o non inserita correttamente.	Aprire lo sportello ed assicurarsi che la batteria sia ben alloggiata (Fig. 23)
	Batteria scarica.	Controllare lo stato di carica e ricaricare la batteria (Fig. 32).
	Avviamento non immediato del motore.	Tenere premuto il comando interruttore per 2-3 secondi (Fig. 25).
	Intervento della protezione termica per surriscaldamento del motore.	Attendere almeno 5 minuti e poi riavviare la macchina.
2. Il motore è in moto ma il dispositivo di taglio non gira	Fissaggio del dispositivo di taglio allentato.	Arrestare immediatamente il motore e togliere la chiave di sicurezza. Contattare un Centro Assistenza per verifiche, sostituzioni o riparazioni (par. 7.3).
3. Il motore si arresta durante il lavoro.	Batteria non inserita correttamente.	Aprire lo sportello ed assicurarsi che la batteria sia ben alloggiata (Fig. 23).
	Batteria scarica.	Controllare lo stato di carica e ricaricare la batteria (Fig. 32).
	Ostruzioni che impediscono la rotazione del dispositivo di taglio.	Togliere la chiave di sicurezza, indossare guanti da lavoro e rimuovere erba o detriti presenti nella parte inferiore della macchina e/o nel canale di scarico.
	Intervento della protezione termica per surriscaldamento del motore.	Attendere almeno 5 minuti e poi riavviare la macchina.
	Intervento della protezione termica per un assorbimento troppo alto di corrente dovuto a: <ul style="list-style-type: none"> • Taglio di erba troppo alta. • Ostruzioni che impediscono la rotazione del dispositivo di taglio. • Troppi detriti d'erba accumulati all'interno dello chassis e nel canale di scarico. 	<ul style="list-style-type: none"> • Impostare un'altezza di taglio maggiore quando l'erba è molto alta ed eseguire una seconda passata ad altezza inferiore • Rimuovere le ostruzioni (par. 7.2.2). • Pulire la macchina (par. 7.2.1) <p>Attendere almeno 5 minuti e poi riavviare la macchina.</p>

4. L'erba tagliata non viene più raccolta nel sacco di raccolta.	Il dispositivo di taglio ha colpito un corpo estraneo e ha subito un colpo.	Arrestare immediatamente il motore e togliere la chiave di sicurezza. Verificare eventuali danneggiamenti e Contattare un Centro Assistenza per l'eventuale sostituzione del dispositivo di taglio (par. 7.3).
	L'interno dello chassis è sporco.	Pulire l'interno dello chassis per facilitare l'evacuazione dell'erba verso il sacco di raccolta (par. 7.2.2).
5. L'erba si taglia con difficoltà.	Il dispositivo di taglio non è in buono stato.	Contattare un centro assistenza per l'affilatura o sostituzione del dispositivo di taglio.
6. Si avvertono rumori e/o vibrazioni eccessive durante il lavoro.	Fissaggio del dispositivo di taglio allentato o dispositivo di taglio danneggiato.	Arrestare immediatamente il motore e togliere la chiave di sicurezza. Contattare un Centro Assistenza per verifiche, sostituzioni o riparazioni (par. 7.3).
7. L'autonomia della batteria è scarsa.	Condizioni di utilizzo gravose con maggiore assorbimento di corrente.	Ottimizzare l'utilizzo (par. 7.1.1).
	Batteria insufficiente per le esigenze operative.	Utilizzare una seconda batteria o una batteria maggiorata (par. 13.2).
8. Il carica batteria non effettua la ricarica della batteria.	Batteria non inserita correttamente nel carica batteria.	Controllare che l'inserimento sia corretto (Fig. 32).
	Condizioni ambientali non idonee.	Eseguire la ricarica in ambiente con temperatura adeguata (vedi libretto istruzioni della batteria/carica batteria).
	Contatti sporchi.	Pulire i contatti.
	Mancanza di tensione al carica batteria.	Controllare che la spina sia inserita e che vi sia tensione alla presa di corrente.
	Carica batteria difettoso.	Sostituire con un ricambio originale.
		Se l'inconveniente perdura consultare il manuale della batteria / carica batteria.

13. ACCESSORI A RICHIESTA

13.1 KIT PER MULCHING

Sminuzza finemente l'erba tagliata e la lascia sul prato, in alternativa alla raccolta nel sacco (per macchine predisposte) (Fig.54.A).

13.2 BATTERIE

Sono disponibili batterie di diverse capacità, per adattarsi alle specifiche esigenze operative (Fig.54.B). L'elenco delle batterie omologate per questa macchina si trova nella tabella "Dati Tecnici".

13.3 CARICA BATTERIA

Dispositivo che si utilizza per ricaricare la batteria (Fig.54.C).



СЪДЪРЖАНИЕ

1. ИНФОРМАЦИЯ ОТ ОБЩ ХАРАКТЕР	1
1.1 Как да се чете ръководството.....	1
2. ПРАВИЛА ЗА БЕЗОПАСНОСТ	1
2.1 Обучение.....	1
2.2 Предварителни операции	2
2.3 По време на използване.....	2
2.4 Поддръжка, прибиране за съхранение	2
2.5 Акумулатор/зарядно устройство	2
2.6 Опазване на околната среда.....	3
3. ЗАПОЗНАВАНЕ С МАШИНАТА	3
3.1 Описание на машината и предвидено използване.....	3
3.2 Основни компоненти (Фиг. 1).....	4
3.3 Идентификационен етикет (Фиг.1).....	4
3.4 Знаци за безопасност(Фиг.2).....	4
4. МОНТИРАНЕ	4
4.1 Сваляне на опаковката (Фиг.3)	5
4.2 Монтаж на чувала (Фиг.4, Фиг. 5)	5
4.3 Монтаж на ръкохватката	5
5. КОМАНДИ ЗА УПРАВЛЕНИЕ	5
5.1 Предпазен ключ (Устройство за деактивиране)	5
5.2 Дръжка.....	5
6. ИЗПОЛЗВАНЕ НА МАШИНАТА	5
6.1 Предварителни операции (Фиг.16).....	5
6.2 Проверки за безопасност	5
6.3 Стартване(Фиг.23÷25).....	6
6.4 Работа (Фиг.26).....	6
6.5 Спиране (Фиг.29).....	6
6.6 След употреба (Фиг.31÷33)	6
7. ПОДДРЪЖКА	6
7.1 Акумулатор	6
7.2 Почистване (Фиг. 34).....	7
7.3 Инструмент за рязане (Фиг.40÷43).....	7
8. ПРИБИРАНЕ ЗА СЪХРАНЕНИЕ	7
8.1 Прибиране на машината за съхранение (Фиг.43÷46)	7
8.2 Прибиране на акумулатора за съхранение ...	7
10. ТЕХНИЧЕСКО ОБСЛУЖВАНЕ И ПОПРАВКИ	7
11. ГАРАНЦИОННО ПОКРИТИЕ	7
12. Идентифициране на неизправности	8
13. ПРИНАДЛЕЖНОСТИ ПО ЗАЯВКА.....	9
13.1 Комплект за "мулчиране"	9
13.2 Акумулатори	9
13.3 Зарядно устройство за акумулатора.....	9

1. ИНФОРМАЦИЯ ОТ ОБЩ ХАРАКТЕР

1.1 КАК ДА СЕ ЧЕТЕ РЪКОВОДСТВОТО

БЕЛЕЖКА или **ВАЖНО** предоставя уточнения или други елементи по отношение на по-рано упомената информация с цел да се избегнат повреди на самата машина или причиняване на щети.

Символът  показва опасност. Неспазването на предупреждението води до възможността от лични наранявания или наранявания на трети лица и/или насяне на щети.

- * Разделите, отбелязани с квадрат със сив точков контур, указват опционални характеристики, които не са предвидени за всички модели, описани в това ръководство. Проверете дали съответната техническа характеристика е предвидена за Вашия модел.

Всички указания "преден", "задан", "десен" и "ляв" се отнасят до работната позиция на оператора.

2. ПРАВИЛА ЗА БЕЗОПАСНОСТ

2.1 ОБУЧЕНИЕ

 Прочетете внимателно настоящите инструкции, преди да използвате машината. Разучете и свикнете с командите и с адекватното използване на машината. Научете се да изключвате бързо мотора. Неспазването на предупрежденията и инструкциите може да причини токови уреди, пожари и/или сериозни наранявания. Съхранявайте всички предупреждения и инструкции, за да ги прегледате в бъдеще.

- Никога не позволявайте машината да се използва от деца или от лица, които не са запознати с инструкциите. Местните закони може да предвиждат минимална възраст за право на използване.
- Този уред може да бъде използван от деца над 8-годишна възраст, както и от лица с намалени физически, сетивни или умствени способности, без опит и познания, при условие че са наблюдавани или инструктирани за безопасна употреба на уреда и разбират свързаните с това рискове. Децата не бива да играят с машината. Почистването и тежката поддръжка не трябва да се извършват от деца без наблюдение.
- Никога не използвайте косачката, ако наблизко има лица, по-специално деца или животни. Необходимо е децата да се наблюдават от друг възрастен.
- Машината никога не трябва да се използва, когато ползвателят е уморен или неразположен, или е взимал лекарства, наркотици, употребил е алкохол или вредни вещества, влияещи на способността му за рефлексии и на вниманието му.
- Не забравяйте, че операторът или ползвателят е отговорен за произшествия и непредвидени събития, които могат да настъпят за други хора или за тяхната собственост. Част от отговорността на потребителя е преценката на възможните рискове на терена, по който трябва да се

- работи, както и вземането на всички предпазни мерки, необходими за гарантиране на неговата безопасност и тази на другите хора, особено, когато се работи по наклони, неравни, хлъзгави или нестабилни терени.
- В случай че искате да дадете или заемете машината на някого, убедете се, че потребителят се е запознал с инструкциите за експлоатация, съдържащи се в настоящото ръководство.

2.2 ПРЕДВАРИТЕЛНИ ОПЕРАЦИИ

- Носете подходящо облекло, устойчиви работни обувки с неплъзгащи се подметки и дълги панталони. Не задействайте машината, когато сте боси или носите отворени сандали. Носете слушалки за защита на слуха.
- Не носете шалове, ризи, колиета, гривни, дрехи с развяващи се части или снабдени с връзки, както и вратовързки и висящи или широки аксесоари, които биха могли да се оплетат в машината или в предмети или материали, които се намират на работното място.
- Ако имате дълги коси, вържете ги по подходящ начин.
- Носете работни ръкавици във всички ситуации, представляващи риск за ръцете.
- Прегледайте внимателно цялата работна зона и отстранете всичко, което може да бъде изхвърлено от машината или може да повреди инструмента за рязане/въртящите се органи (камъни, клони, железни жици, кокали и т.н.).

2.3 ПО ВРЕМЕ НА ИЗПОЛЗВАНЕ

- Не използвайте машината във взривоопасна среда и при наличие на запалими течности, газове или прах. Електрическите уреди създават искри, които може да подпалят прах или изпарения.
- Не излагайте машината на дъжд или на влажна околна среда. Водата, която прониква в инструмента, увеличава риска от електрически удар.
- Работете само на дневна светлина или при добро изкуствено осветление и условия на добра видимост.
- Избягвайте да работите във влажна трева, когато вали дъжд и при бури с опасност от мълнии.
- Обърнете особено внимание на неравностите на земята (издатини, вдлъбнатини), наклони, скрити опасности и за наличието на евентуални опасности, които биха могли да ограничат видимостта.
- Внимавайте много в близост до стръмнини, канавки или насипи. Машината може да се обърне, ако едно от колелата излезе извън границата или, ако края на машината пропадне.
- Работете напречно на наклона и никога по посока нагоре/надолу, като внимавате много при промяна на посоката, като се уверите в собствената опорна точка и се уверите, че колелата не срещат препятствия (камъни, клони, корени и др.), които могат да причинят странично подхлъзване или загуба на контрол над машината.
- Машината не трябва да се използва по наклони, по големи от 20°, независимо от посоката на движение.
- Не наклоняйте носачката за стартирането. Извършете включването на равна повърхност без препятствия или висока трева.
- Бъдете изключително внимателни, когато дърпате носачката към Вас. Погледнете зад Вас, преди и по време на каране на заден ход, за да се убедите, че няма препятствия.
- Не тичайте никога, а ходете.
- Избягвайте да бъдете теглени от носачката.
- Дръжте ръцете и краката си винаги далеч от инструмента за рязане, както

по време на включването, така и по време на използване на машината.

- Винаги стойте далеч от отвора за разтоварване.
- Никога не използвайте машината с повредени, липсващи или неправилно позиционирани защити (торба за събиране, защита за странично разтоварване, защита за задно разтоварване).
- Не изключвайте, не деактивирайте, не сваляйте и не модифицирайте наличните системи за безопасност/микрорепривключватели.



В случай на счупвания или инциденти по време на работа спрете незабавно мотора и отдалечете машината, за да не предизвикате допълнителни щети; в случай на инциденти с лични увреждания или инциденти с трети лица, активирайте незабавно процедурите за бърза медицинска помощ, които са най-подходящи за създадения се ситуация и се обърнете към здравна служба за получаване на необходимите медицински грижи. Отстранете старателно евентуални отпадъци, които могат да нанесат щети или увреждания на хора или животни, ако не бъдат забелязани.

2.4 ПОДДРЪЖКА, ПРИБИРАНЕ ЗА СЪХРАНЕНИЕ

Извършването на правилна поддръжка и прибиране за съхранение запазва безопасността на машината и нивото на нейната производителност.

- След всяка употреба проверявайте дали няма разхлабени или повредени компоненти. Ако е необходимо, сменете повредените компоненти и затегнете евентуални разхлабени винтове и болтове или се свържете с оторизиран сервизен център.
- Никога не използвайте машината с износени или повредени части. Повредените или износени части трябва да бъдат заменени, а не поправени. Използвайте само оригинални резервни части.
- По време на регулиране на машината обърнете внимание пръстите Ви да не останат захванати между движещия се инструмент за рязане и неподвижните части на машината.
- За да се намали опасността от пожар, не оставяйте съдове с остатъчен материал в помещението.
- Приберете машината за съхранение:
 - По възможност покрита с платно.
 - На място недостъпно за деца.
 - Уверете се, че сте сваlili ключовете или инструментите, които са използвани при извършване на поддръжката.
- Уверете се, че преместването на машината не причинява щети или наранявания.



Нивото на шум и вибрации, указано в настоящите инструкции, представлява максималните стойности при употреба на машината. Ползването на разцентрован елемент за рязане, прекалено високата скорост на движение, липсата на поддръжка, влияят чувствително на отделянето на шум и вибрации. Необходимо е следователно да се предприемат превантивни мерки за отстраняване на възможни щети, дължащи се на висок шум и вибрации; погрижете се за поддръжка на машината, слагайте антифони, правете паузи по време на работа.

2.5 АКУМУЛАТОР/ЗАРЯДНО УСТРОЙСТВО

ВАЖНО Следните правила за безопасност допълват предписанията за безопасност, които се съдържат в

съответната книжка с инструкции за акумулатора и зарядното устройство, приложена към машината.

- За зареждане на акумулатора използвайте единствено препоръчаните за използване зарядни устройства. Неподходящо зарядно устройство може да причини електрически удар, прегряване или преливане на корозионна акумулаторна течност.
- Използвайте само акумулатори, специално предвидени за Вашия уред. Използването на други акумулатори може да предизвика нараняване и опасност от пожар.
- Съхранявайте неизползваните акумулатори далеч от кламери, монети, ключове, гвоздеи, винтове или други малки метални предмети, които могат да предизвикат късо съединение на контактите. Късо съединение между контактите може да доведе до изгаряне или пожари.
- Не използвайте зарядното устройство в места, където има наличие на пари, запалими вещества или върху лесно запалими повърхности, напр. хартия, плат и т.н. По време на зареждане зарядното устройство се загрява и може да причини пожар.
- По време на транспортиране на акумулаторите внимавайте контактите да не се свържат помежду си и не използвайте метални контейнери за транспортирането.

2.6 ОПАЗВАНЕ НА ОКОЛНАТА СРЕДА

- Следвайте стриктно местните разпоредби за изхвърлянето на опаковки, износени части или каквато и да е част, силно замърсяваща околната среда; тези отпадъци не могат да бъдат изхвърляни в боклука, а трябва да бъдат отделени и предавани в специалните центрове, където ще се осъществи рециклиране на материалите.
- Следвайте стриктно местните норми за изхвърлянето на отпадъчни материали.
- В момента на изваждане от употреба не захвърляйте машината в околната среда, а се обърнете към събирателен пункт, съгласно действащите местни разпоредби.



Не изхвърляйте електрическите уреди заедно с битовите отпадъци. Според европейската Директива 2012/19/ЕС относно отпадъците от електрическо и електронно оборудване и влизането ѝ в действие в съответствие с националното законодателство, изхабените електрически уреди трябва да се събират отделно, за да бъдат оползотворени екологично съобразно. Ако електрическите уреди се изхвърлят на сметище или в земята, вредните вещества могат да достигнат водосъбиращите земни пластове и да навлязат в хранителната верига, увреждайки здравето Ви. За по-задълбочена информация за изхвърлянето на този продукт се свържете с компетентната служба за изхвърляне на битови отпадъци или с дистрибутора на машината.



В края на техния полезен жизнен цикъл изхвърлете акумулаторите, като подходите с необходимото внимание за опазване на околната среда.

Акумулаторът съдържа материал, който е опасен за Вас и околната среда. Той трябва да се сваля и предаде отделно в приемателен пункт, който приема литиево-йонни акумулатори.



Разделното събиране на продукти и използвани опаковки позволява рециклиране на материалите и тяхното повторно използване. Повторното

използване на рециклирани материали помага за предотвратяване на замърсяването на околната среда и намалява използването на суровини.

3. ЗАПОЗНАВАНЕ С МАШИНАТА

3.1 ОПИСАНИЕ НА МАШИНАТА И ПРЕДВИДЕНО ИЗПОЛЗВАНЕ

Тази машина представлява косачка със стоящ водач.

Машината се състои основно от мотор, който задейства инструмент за рязане, покрит с капак, снабден с колела и ръкохватка. Операторът е в състояние да управлява машината и да задейства основните команди, като остава винаги зад ръкохватката и следователно на безопасно разстояние от въртящата се инструмент за рязане. Отдалечаването на оператора от машината предизвиква спиране на мотора и на въртящата се инструмент за рязане в рамките на няколко секунди.

3.1.1 Предвидена употреба

Тази машина е проектирана и създадена за косене на трева в градини и тревисти площи от правостоящ оператор.

Общо казано, тази машина може:

1. Окосете тревата и я съберете в торбата за събиране.
2. Окосете тревата и я разтоварете на земята от задната страна.
3. Окосете тревата, раздробете я и я оставете на земята (ефект "мулчиране" – ако е предвиден).

Употребата на специфични принадлежности, предвидени от Производителя, като оригинална екипировка или отделно продаваеми, позволява тази работа да се извършва по различни оперативни начини, илюстрирани в това ръководство, или в инструкциите, които придружават отделните принадлежности.

3.1.2 Неподходящо използване

Всякакво друго използване, различно от това цитираното по-горе, може да се окаже опасно и да причини щети на хора и/или предмети. В неподходяща употреба се включват (като неизчерпателен пример):

- Транспортиране върху машината на други хора, деца или животни, тъй като може да паднат и да се наранят тежко или да компрометират нейното безопасно управление.
- Вие да се возите на машината.
- Използването на машината за теглене или бутане на товари.
- Задействане на инструмента за рязане в участък без трева.
- Използването на машината за събиране на листа или отпадъци.
- Използването на машината за подравняване на жив плет или за подрязване на нетревиста растителност.
- Използване на машината от повече от един човек.

ВАЖНО *Неспецифичната употреба на машината води до отпадане на гаранцията и отмяна на каквато и да е отговорност на Производителя, като за сметка на ползвателя остават разходите, произтичащи от нанесени щети или негово нараняване или на трети лица.*

3.1.3 Тип потребител

Тази машина е предназначена за използване от потребители, непрофесионални оператори. Тази машина е предназначена да се използва като хоби.

ВАЖНО *Машината трябва да се използва единствено от оператора.*

3.2 ОСНОВНИ КОМПОНЕНТИ (Фиг. 1)

- A. **Шаши:** представлява картер, съдържащ въртящ се инструмент за рязане.
- B. **Двигател:** задвижва инструмента за рязане.
- C. **Инструмент за рязане:** това е инструмент, предназначен за рязане на трева.
- D. **Защита за задно разтоварване:** това е защита за безопасност и не позволява на евентуални предмети, събрани от устройството за рязане, да бъдат изхвърлени далеч от машината.
- E. **Чувал за събиране на трева:** в допълнение към функцията за събиране на окосената трева, това е елемент за безопасност, който предотвратява изхвърлянето на предмети, събрани от инструмента за рязане, далеч от машината.
- F. **Ръкохватка:** това е работното място на оператора. Нейната дължина прави така, че операторът по време на работа поддържа винаги предпазно разстояние от въртящия се инструмент за рязане.
- G. **Команда прекъсвач:** пуска/спира двигателя и едновременно включва/изключва инструмента за рязане.
- H. **Вратичка за достъп до акумулатора**
- I. **Предпазен ключ (Устройство за деактивиране):** Ключ за включване/изключване на електрическата верига на машината.
- J. **Акумулатор**(ако не е доставен с машината, вж. гл.13 „принадлежности по заявка“): доставя електрическа енергия за задействане на мотора; неговите характеристики и правилата за употребата са описани в отделно ръководство.
- K. **Зарядно за акумулатор**(ако не е доставено с машината, вж. гл.13 „принадлежности по заявка“): устройство, което се използва за зареждане на акумулатора.

3.3 ИДЕНТИФИКАЦИОНЕН ЕТИКЕТ (Фиг.1)



- 1. Ниво на звукова мощност.
- 2. Маркировка за съответствие СЕ.
- 3. Година на производство.
- 4. Вид машина.
- 5. Сериен номер.
- 6. Наименование и адрес на производителя.
- 7. Код на артикула.
- 8. Максимална скорост на работа на мотора.
- 9. Тегло в кг.
- 10. Напрежение и честота на захранване.
- 11. Степен на електрическа защита.
- 12. Номинална мощност.



ВАЖНО *Използвайте данните, които са посочени на идентификационния етикет на продукта, всеки път, когато се свързвате с оторизиран сервиз.*



ВАЖНО *Пример на декларацията за съответствие се намира на последните страници на ръководството.*

3.4 ЗНАЦИ ЗА БЕЗОПАСНОСТ(Фиг.2).

Върху машината има различни символи. Значение на символите:



  **Внимание.** Прочетете внимателно инструкциите преди употреба на машината.



  **Опасност! Опасност от изхвърляне на предмети.** По време на употреба задръжте хората извън работната площ.

  **Внимание - инструментът за рязане може да предизвика порязване.** Не поставяйте ръцете или краката в гнездото на инструмента за рязане. Инструментът за рязане продължава да се върти и след изключването на мотора. Сваляте предпазния ключ (устройство за деактивиране) преди поддръжката.

 Не излагайте машината на дъжд или влага.

 **Внимание за режещ инструмент за рязане:** Инструментът за рязане продължава да се върти след изключване на двигателя.

  Само за електрически косачки с мрежово захранване.

  Само за електрически косачки с мрежово захранване.

ВАЖНО *Повредените или нечетливи стикери трябва да се заменят с нови. Поискайте нови стикери от Вашия сервизен център.*

4. МОНТИРАНЕ

 **Правилата за безопасност, които трябва да се спазват, са описани в гл. 2. Спазвайте стриктно тези указания за цел предотвратяване на сериозни рискове или опасности.**

Заради складирането и транспорта някои компоненти на машината не са сглобени във фабриката, а трябва да бъдат монтирани след отстраняване на опаковката, като се следват следните инструкции.

 **Разпаковането и завършването на монтажа трябва да бъдат извършени на равна и стабилна повърхност, с достатъчно пространство за преместване на машината и опаковката, като винаги си служите с подходящи инструменти. Да не се използва машината, преди да сте завършили операцията по монтирането, указани в раздел “МОНТАЖ”.**

 **Преди да извършите монтажа, проверете дали предпазният ключ не е поставен в неговото гнездо.**

4.1 СВАЛЯНЕ НА ОПАКОВКАТА (Фиг.3)

4.2 МОНТАЖ НА ЧУВАЛА (Фиг.4, Фиг. 5)

4.3 МОНТАЖ НА РЪНОХВАТКАТА

- EL 340 Li 48L - (Фиг.6÷9)
- EL 380/420 Li 48L (Фиг.10÷13)

5. КОМАНДИ ЗА УПРАВЛЕНИЕ

5.1 ПРЕДПАЗЕН КЛЮЧ (УСТРОЙСТВО ЗА ДЕАКТИВИРАНЕ)

Ключът (Фиг.14.A), който се намира в отделението на акумулатора, активира и деактивира електрическата верига на машината. Сваляйки ключът, електрическата верига се изключва изцяло, за да се попречи на неконтролираната употреба на машината.

ВАЖНО Сваляйте предпазния ключ всеки път, когато машината се оставя неизползвана или без надзор.

5.2 ДРЪЖКА

5.2.1 Управление с прекъсвач за стартиране/спиране

Управлението с прекъсвач (Фиг.15.A, Фиг.15.A.1) пуска/спираща двигателя и едновременно включва/изключва инструмента за рязане. Показаните позиции съответстват на:

 **Стартиране.**



Включване на инструмента за рязане.



Спиране.

6. ИЗПОЛЗВАНЕ НА МАШИНАТА

 **Правилата за безопасност, които трябва да се спазват, са описани в гл. 2. Спазвайте стриктно тези указания с цел предотвратяване на сериозни рискове или опасности.**

6.1 ПРЕДВАРИТЕЛНИ ОПЕРАЦИИ (Фиг.16)

Уверете се, че предпазният ключ не е поставен на мястото си.

 **Изпълнете операцията при спрян инструмент за рязане.**

6.1.1 Проверка на акумулатора (Фиг.17)

6.1.2 Подготовка на машината за работа

БЕЛЕЖКА Тази машина позволява да се окоси тревата по различни начини; преди да започнете

работа, е препоръчително да подготвите машината в зависимост от това как смятате да подрязвате/косите.

- a. Подготовка за косене и събиране на тревата в торбата за събиране (Фиг.18)
- b. Подготовка за косене и задно разтоварване на земята на тревата (Фиг.19)

- c. Подготовка за косене и раздробяване на тревата (функция "mulching") (Фиг.20)

6.1.3 Регулиране на височината на косене (Фиг.21)

6.1.4 Регулиране на наклона на дръжката (Фиг.8, Фиг.12)

6.2 ПРОВЕРКИ ЗА БЕЗОПАСНОСТ

 **Преди да използвате машината, извършвайте винаги проверки за безопасност.**

6.2.1 Проверка на общата безопасност

Предмет	Резултат
Ръкохватки	Чисти, сухи.
Ръкохватка	Фиксирана правилно и здраво на машината.
Инструмент за рязане	Почистен, неповреден или износен, цял, добре наточен.
Защита на задното разтоварване; торба за събиране	Здрави. Няма повреда. Правилно монтирани. Сменете ги, ако са повредени.
Командване прекъсвач	Лостът трябва да се движат свободно, без форсиране и при отпускане трябва да върне автоматично и бързо в неутрално положение.
Акумулатор	Не трябва да има повреди по неговата обвивка, нито изтичане на течност.
Винтове/гайки на машината и на инструмента за рязане	Добре затегнати (не разхлабени). Неповредени или износени.
Машина	Не трябва да има следи от повреждане или износване. Не се открива аномална вибрация. Няма аномален шум.

Действие	Резултат
1. Задействайте машината (разд. 6.3).	1. Инструментът за рязане трябва да се движи.
2. Отпуснете управлението на преносвача (Фиг. 29).	2. Предпазният лост трябва да се движи свободно, без форсиране и при отпускане трябва да се върне автоматично и бързо в неутрално положение, като осигури спирането на инструмента за рязане

 Ако един от резултатите се различава от указаното в таблиците, не е възможно използването на машината! Обърнете се към сервизен център за извършване на съответните проверки и поправки.

6.3 СТАРТИРАНЕ(Фиг.23÷25)

 Задействането на двигателя предизвиква едновременното включване на инструмента за рязане.

6.4 РАБОТА (Фиг.26)

ВАЖНО Ако моторът загрее и спре по време на работа, трябва да изчакате около 5 минути, преди да го включите отново.

6.4.1 Носене на трева (Фиг.27, Фиг.28)

ЗАБЕЛЕЖКА Пригодете скоростта на придвижване и височината на косене към условията на поляната (височина, плътност и влага на тревата) и количеството окосена трева.

6.4.2 Изпразване на чувала за събиране (Фиг.29, Фиг.30)

6.5 СПИРАНЕ (Фиг.29)

 Инструментът за рязане продължава да се върти в продължение на няколко секунди и след изключването или след изгасването на двигателя.

ВАЖНО | Винаги спирайте машината.

- По време на преместванията между различните работни зони.
- При преминаване през нетревни повърхности.
- Всеки път, когато се наложи да се преодолее препятствие.
- Преди да регулирате височината на косене.
- Всеки път, когато чувалът за събиране се отстранява или монтира отново.

6.6 СЛЕД УПОТРЕБА (Фиг.31÷33)

ВАЖНО Сваляйте предпазния ключ всеки път, когато машината се оставя неизползвана или без надзор.

7. ПОДДРЪЖКА

 Правилата за безопасност, които трябва да се спазват, са описани в гл. 2. Спазвайте стриктно тези указания с цел предотвратяване на сериозни рискове или опасности.

-  Преди да извършите навъта и да била проверна, почистване или поддръжка/регулиране на машината:
- Спрете машината.
 - Извадете предпазния ключ (никога не оставяйте ключа поставен или в близост до деца или некомпетентни хора).
 - Извадете акумулатора.
 - Уверете се, че всички движещи се части са напълно неподвижни.
 - Изчакайте мотора да се охлади, преди да приберете машината за съхранение в навъта и да била среда.
 - Носете подходящо облекло и работни ръкавици във всички ситуации, представляващи риск за ръцете.
 - Прочетете съответните инструкции.

7.1 АКУМУЛАТОР

7.1.1 Автономна работа на акумулатора

Автономната работа на акумулатора (и следователно повърхността на окосената поляна преди презареждането на акумулатора) се обуславя основно от:

- Фактори на околната среда, които довеждат до изразходване на по-голямо количество енергия:
 - Косене на плътна, висока и влажна трева.
- Широчина на косене на машината; колкото по-голяма е пространството, толкова по-голяма е нуждата от енергия.
- Поведение на оператора, което трябва да се избягва:
 - Често включване и изключване по време на работа.
 - Твърде ниска височина на косене, в зависимост от състоянието на тревата.
 - Твърде висока скорост на напредване за количеството трева, което трябва да се окоси.

БЕЛЕЖКА По време на работа акумулаторът е предпазен от пълно изтощаване чрез защитно устройство, което изключва машината и блокира функционирането ѝ.

За оптимизиране на автономната работа на акумулатора е необходимо винаги:

- да косите тревата, когато поляната е суха;
- да косите тревата често, за да не достигне голяма височина.
- Настройте по-голяма височина на косене, когато тревата е много висока, и извършете второ преминаване на по-малка височина;
- Не използвайте машината във функция "мулчиране" с много висока трева.

Ако желаете да използвате машината за по-дълги периоди на работа спрямо позволеното за стандартен акумулатор, е възможно:

- Да се закупи втори стандартен акумулатор за незабавна смяна на изтощения акумулатор, без това да компрометира продължителността на използване.
- Да се закупи акумулатор, който позволява по-продължителна автономна работа спрямо стандартния акумулатор(разд. 13.2).

7.1.2 Отстраняване и зареждане на акумулатора (Фиг.31÷33)

БЕЛЕЖКА Акумулаторът е снабден със защита, която възпрепятства зареждането, ако околната температура не е между 0 и +45°C.

БЕЛЕЖКА Акумулаторът може да се презарежда във всеки момент, даже частично, без риск от повреда.

7.2 ПОЧИСТВАНЕ (Фиг. 34)

След всяко използване извършвайте почистване, като се придържате към следните инструкции.

7.2.1 Почистване на машината (Фиг.35÷38)

7.2.2 Почистване на блока на инструментите за рязане

ВАЖНО Наклонете машината настрани, като се уверите в стабилността на машината, преди да извършите каквато и да било операция.

Отстранявайте остатъците от трева и калта, натрупани по вътрешността на шасито, за да не изсъхнат и да затруднят следващото включване.

7.2.3 Почистване на чувала (Фиг.39)

7.3 ИНСТРУМЕНТ ЗА РЯЗАНЕ (Фиг.40÷43)

 **Не пипайте инструмента за рязане, докато не се свали ключът и инструментът за рязане не е напълно неподвижен. Внимавайте, тъй като инструментът за рязане може да се двини дори ако ключът е бил изваден.**

 **Всички операции, отнасящи се до инструментите за рязане (демонтиране, наточване, балансиране, поправка, монтиране отново и/или смяна), са сериозни дейности, които изискват специфична компетентност, освен тази за използване на съответните инструменти; от съображения за безопасност при работа е необходимо те да се извършват винаги в специализиран сервизен център.**

 **Винаги заменяйте повреден, износен или изкривен инструментите за рязане, заедно с неговите винтове, за да се поддържа балансирането.**

ВАЖНО Използвайте винаги оригинални инструменти за рязане, носещи кода, които е указан в таблицата "Технически данни".

Имайки предвид доразвиването на продукта, посочените в таблицата "Технически данни" инструменти за рязане могат да бъдат заменени в течение на времето с други, с аналогични характеристики за взаимозаменяемост и безопасност на функциониране.

8. ПРИБИРАНЕ ЗА СЪХРАНЕНИЕ

 **Правилата за безопасност, които трябва да се спазват, са описани в гл. 2. Спазвайте стриктно тези указания с цел предотвратяване на сериозни рискове или опасности.**

8.1 ПРИБИРАНЕ НА МАШИНАТА ЗА СЪХРАНЕНИЕ (Фиг.43÷46)

8.1.1 Прибиране на машината за съхранение във вертикално положение (EL 380/420 Li 48L)

При необходимост машината може да бъде поставена във вертикално положение, закачена на кука.

 **Уверете се, че куката и съответната система за фиксиране са подходящи и в състояние да понесат тежестта на машината; обърнете внимание и надзиравайте по подходящ начин да не се начват по машината деца или животни, увеличавайки тежестта, подадена върху куката. Окачете машината, така че инструментът за рязане да е ориентиран към една стена или е покрит по подходящ начин, така че да не представлява опасност при контакт, дори и случаен или неволен, с хора, деца или животни.**

За да поставите машината във вертикално положение, деблокирайте дръжките (Фиг. 47.A) и завъртете напред дръжката, така че зъбът, обозначен с „>“ да съвпадне САМО с отделението, обозначено с „S“ на зъбчатото сцепление, след което блокирайте дръжките. Позицията трябва да е една и съща и от двете страни.

8.2 ПРИБИРАНЕ НА АКУМУЛАТОРА ЗА СЪХРАНЕНИЕ

Акумулаторът трябва да се съхранява на сянка, на хладно и в среда без влага.

БЕЛЕЖКА В случай на продължително неизползване зареждайте акумулатора на всеки два месеца, за да удължите живота му.

9. ЗАДВИЖВАНЕ И ТРАНСПОРТ (Фиг.29, Фиг. 31, Фиг. 34, Фиг. 48÷53)

 **Правилата за безопасност, които трябва да се спазват, са описани в гл. 2. Спазвайте стриктно тези указания с цел предотвратяване на сериозни рискове или опасности.**

10. ТЕХНИЧЕСКО ОБСЛУЖВАНЕ И ПОПРАВКИ

Това ръководство предоставя всички упътвания, необходими за управлението на машината и за извършване на правилна основна поддръжка от потребителя. Всички настройки и поддръжка, които не са описани в това ръководство, трябва да се извършват от търговеца или от специализиран център. Операции, извършени от некомпетентни лица или фирми, водят до отпадане на всякаква гаранция и всякаво задължение или отговорност на Производителя.

- Не се одобрява използването на неоригинални резервни части и принадлежности; използването на неоригинални резервни части и принадлежности компрометира безопасността на машината и освобождава Производителя от всякаво задължение и отговорност.

11. ГАРАНЦИОННО ПОКРИТИЕ

Условията на гаранцията се отнасят само до потребителите, тоест, непрофесионални оператори. Гаранцията покрива всички дефекти, свързани с качеството на материалите и производството, които са

установени по време на периода на гаранция от Вашия дистрибутор или специализиран сервизен център.

Прилагането на гаранцията се ограничава до поправка или смяна на дефектен компонент. Препоръчва се да закарате машината веднъж в годината в оторизирана работилница за извършване на поддръжка, техническо обслужване и проверка на предпазните устройства. Прилагането на гаранцията зависи от редовната поддръжка на машината.

Гаранцията не покрива вреди/щети, произтичащи от:

- Незапознаване с документацията, която придружава машината (Ръководство с инструкции).
- Професионално използване.
- Невнимание, небрежност.
- Външна причина (мълнии, удари, наличие на външни тела в машината) или инцидент.
- Несвойствено или неразрешено от производителя използване или монтаж.
- Лоша поддръжка.
- Модифициране на машината.
- Използване на неоригинални резервни части (приспособяеми части).

- Използване на принадлежности, които не са доставени или одобрени от производителя.
- Освен това гаранцията не покрива:
- Операции по поддръжката (описани в ръководството с инструкции).
 - Нормалното износване на консумативите, като режещи устройства, колела, предпазни болтове и окабеляване.
 - Нормалното износване.
 - Естетическо влошаване на машината, дължащо се на нейното използване.
 - Опори на инструментите за рязане.
 - Евентуални допълнителни разходи, свързани с активирането на гаранцията, като транспортиране при потребителя, транспортиране на машината при дистрибутора, вземане под наем на оборудване за смяна или повикване на външна фирма за извършване на всички работи по поддръжката.

Потребителят е защитен от действащото национално законодателство. Правата на потребителя, предвидени от действащото национално законодателство, по никакъв начин не се ограничават от настоящата гаранция.

12. ИДЕНТИФИЦИРАНЕ НА НЕИЗПРАВНОСТИ

Ако проблемите продължават, след като сте практикували описаните по-горе решения за отстраняване на неизправностите, свържете се с Вашия дистрибутор.

ПРОБЛЕМ	ВЪЗМОЖНА ПРИЧИНА	РЕШЕНИЕ
1. Като задействате прекъсвача, двигателят не се задейства	Липсващ предпазен ключ или не е поставен правилно.	Поставете ключа (Фиг. 23).
	Липсващ акумулатор или не е поставен правилно.	Отворете капака и се уверете, че акумулаторът е позициониран правилно (Фиг. 23)
	Изтощен акумулатор.	Проверете състоянието на зареждане и заредете акумулатора (Фиг. 32).
	Не незабавно стартиране на двигателя.	Натиснете и задръжте командването на прекъсвача за 2-3 секунди (Фиг. 25).
2. Двигателят работи, но режещото устройство не се върти	Задействане на термичната защита поради прегряване на мотора.	Изчакайте поне 5 минути и след това задействайте отново машината.
	Фиксиране на разхлабен инструмент за рязане.	Спрете незабавно мотора и свалете предпазния ключ. Свържете се със сервизен център, за проверки, смени или поправки (разд. 7.3).
3. Моторът спира по време на работа.	Акумулаторът не е поставен правилно.	Отворете капака и се уверете, че акумулаторът е позициониран правилно (Фиг. 23).
	Изтощен акумулатор.	Проверете състоянието на зареждане и заредете акумулатора (Фиг. 32).
	Задръствания, които пречат на въртенето на инструмента за рязане.	Извадете предпазния ключ, сложете работните ръкавици и премахнете наличната трева и остатъците от долната част на машината и/или от канала за разтоварване.
	Задействане на термичната защита поради прегряване на мотора.	Изчакайте поне 5 минути и след това задействайте отново машината.
	Задействане на термичната защита поради твърде високо поглъщане на ток, дължащо се на: <ul style="list-style-type: none"> • Твърде високо косене на тревата. <ul style="list-style-type: none"> • Задръствания, които пречат на въртенето на инструмента за рязане. • Твърде много остатъци от трева са натрупани вътре в шасито и в канала за разтоварване. 	<ul style="list-style-type: none"> • Настройте по-голяма височина на косене, когато тревата е много висока, и извършете второ преминаване на по-малка височина • Отстранете запущванията (разд. 7.2.2). • Почистете машината (разд. 7.2.1) <p>Изчакайте поне 5 минути и след това задействайте отново машината.</p>

4. Окосената трева вече не се събира в торбата за събиране.	Инструментът за рязане е ударил чуждо тяло и е претърпял удар.	Спрете незабавно мотора и свалете предпазния ключ. Проверете за евентуални повреди и се обърнете към сервизен център, който да смени инструмента за рязане (разд. 7.3).
	Вътрешността на шасито е мръсно.	Почистете вътрешността на шасито, за да улесните излизането на тревата към торбата за събиране (разд. 7.2.2).
5. Тревата се коси трудно.	Инструментът за рязане не е в добро състояние.	Свържете се със сервизен център за наточване или смяна на инструмента за рязане.
6. Чува се шум и/или се усещат прекалени вибрации по време на работа.	Фиксирани на разхлабен инструмент за рязане или инструментът за рязане е повреден.	Спрете незабавно мотора и свалете предпазния ключ. Свържете се със сервизен център, за проверки, смени или поправки (разд. 7.3).
7. Кратка автономна работа на акумулатора.	Тежки условия на използване с по-голямо поглъщане на ток.	Оптимизирайте използването (разд. 7.1.1).
	Капацитетът на акумулатора не е достатъчен за работните нужди.	Използвайте втори акумулатор или такъв с по-голям капацитет (разд. 13.2).
8. Зарядното устройство не извършва зареждане на акумулатора.	Акумулаторът не е включен правилно в зарядното устройство.	Проверете дали включването е правилно (Фиг. 32).
	Неподходящи условия на околната среда.	Извършете зареждане в среда с подходяща температура (вжте книжката с инструкции за акумулатора/зарядното устройство).
	Мръсни контакти.	Почистете контактите.
	Липса на напрежение в зарядното устройство.	Проверете дали щепселът е поставен в контакта и дали има напрежение в електрическия контакт.
	Дефектно зарядно устройство.	Заменете го с оригинално зарядно устройство. Ако неизправността не бъде отстранена, вжте за справна ръководството за акумулатора/зарядното устройство.

13. ПРИНАДЛЕЖНОСТИ ПО ЗАЯВКА

13.1 КОМПЛЕКТ ЗА "МУЛЧИРАНЕ"

Раздробява на ситно окосената трева и я оставя на поляната, алтернативно на събирането в торбата (за снабдени машини) (Фиг.54.А).

13.2 АКУМУЛАТОРИ

Налични са акумулатори с различен капацитет за приспособяване към специфични работни нужди (Фиг. 54.В). Списъкът на хомологизираните акумулатори за тази машина е даден в таблицата "Технически данни".

13.3 ЗАРЯДНО УСТРОЙСТВО ЗА АКУМУЛАТОРА

Устройство, което се използва за зареждане на акумулатора (Фиг.54.С).



SADRŽAJ

1.	OPĆE INFORMACIJE	1
1.1	Kako se služiti priručnikom	1
2.	SIGURNOSNI PROPISI.....	1
2.1	Obuka	1
2.2	Pripreme radnje.....	2
2.3	Za vrijeme upotrebe.....	2
2.4	Održavanje, skladištenje	2
2.5	Akumulator/Punjač akumulatora.....	2
2.6	Zaštita okolice.....	3
3.	UPOZNAVANJE S MAŠINOM	3
3.1	Opis mašine i predviđena upotreba.....	3
3.2	Glavni dijelovi (sl. 1)	3
3.3	Identifikacijska naljepnica (sl. 1)	4
3.4	Sigurnosne oznake (sl. 2).....	4
4.	MONTAŽA	4
4.1	Raspakiranje(sl. 3)	4
4.2	Montaža vreće za sakupljanje trave (sl. 4, sl. 5) 4	4
4.3	Montaža drške.....	4
5.	UPRAVLJAČKE KOMANDE.....	4
5.1	Sigurnosni ključ (Element za isključivanje)	4
5.2	Drška	4
6.	UPOTREBA MAŠINE	4
6.1	Preliminarni postupci (sl.16).....	4
6.2	Sigurnosne kontrole.....	5
6.3	Pokretanje (sl.23÷25).....	5
6.4	Rad (sl.26)	5
6.5	Zaustavljanje (sl.29)	5
6.6	Nakon rada (sl.31÷33)	5
7.	ODRŽAVANJE.....	5
7.1	Akumulator	6
7.2	Čišćenje (sl.34)	6
7.3	Rezna glava (sl.40+43)	6
8.	SKLADIŠTENJE	6
8.1	Skladištenje mašine (sl.43÷46)	6
8.2	Skladištenje akumulatora	7
10.	ASISTENCIJA I POPRAVKA.....	7
11.	POKRİĆE GARANCIJE	7
12.	Prepoznavanje problema.....	7
13.	DODATNA OPREMA NA ZAHTJEV.....	9
13.1	Oprema za malčiranje.....	9
13.2	Akumulatori	9
13.3	Punjač akumulatora	9

1. OPĆE INFORMACIJE

1.1 KAKO SE SLUŽITI PRIRUČNIKOM

NAPOMENA ili **VAŽNO** daju pojašnjenja ili ostalo u vezi s prethodno navedenim, kako se mašina ne bi oštetila.

Simbol  **ističe opasnost. Ukoliko se ne pridržavate upozorenja, možete se povrijediti ili nanijeti povrede i/ili oštećenja trećim licima.**

- * Odlomci istaknuti kvadratom s tačkastim stranama
- * sive boje pokazuju opcijske karakteristike koje
- * ne postoje na svim modelima mašina opisanih
- * u ovom Priručniku. Provjerite je li karakteristika
- * prisutna na Vašem modelu mašine.

Sve oznake "prednji", "stražnji", "desno" i "lijevo" odnose se na radni položaj rukovaoca.

2. SIGURNOSNI PROPISI

2.1 OBUKA

 Pažljivo pročitajte ova uputstva prije korištenja mašine. Upoznajte se sa komandama i s prikladnim načinom upotrebe uređaja. Naučite brzo zaustaviti motor. Nepoštovanje upozorenja i uputstava može dovesti do nastanka požara i/ili ozbiljnih povreda. Sačuvajte sva upozorenja i uputstva za buduću upotrebu.

- Nemojte nikada dopustiti da mašinu koriste djeca ili osobe koje nisu dovoljno upoznate s uputstvima. Lokalni zakoni mogu ograničiti minimalni uzrast korisnika.
- Ovu mašinu mogu koristiti djeca od 8 i više godina starosti kao i osobe sa smanjenim tjelesnim, osjetnim ili mentalnim sposobnostima, ili osobe koje ne poznaju mašinu ili nemaju iskustva s njom, pod uslovom da ih nadziru osobe odgovorne za njihovu sigurnost ili da su upoznate sa sigurnom upotrebom mašine i da su svjesne pratećih opasnosti. Djeca se ne smiju igrati ovom mašinom. Redovno čišćenje i održavanje ne smiju vršiti djeca bez nadzora.
- Nikad nemojte koristiti kosilicu ako se u blizini nalaze drugi ljudi, naročito djeca, ili životinje. Djecu trebaju nadgledati odrasli.
- Ne koristiti nikada uređaj ako je korisnik umoran ili se loše osjeća, ili je pak uzeo lijekove, drogu ili alkohol ili materije koje ugrožavaju njegove reflekse i pažnju.
- Ne zaboravite da je rukovaoc ili korisnik odgovoran za nezgode i nepredviđene slučajeve koji mogu nastati na štetu drugih osoba ili njihove imovine. Odgovornost korisnika podrazumijeva procjenu potencijalnih opasnosti terena na kojem se radi, poduzimanje svih potrebnih mjera kako bi garantovao vlastitu sigurnost i sigurnost drugih osoba, a posebno na strmim, neravnim, klizavim ili nestabilnim terenima.
- Ukoliko želite ustupiti ili posuditi mašinu drugima, provjerite je li novi korisnik pročitao uputstva za upotrebu sadržana u ovom priručniku.

2.2 PRIPREMNE RADNJE

- Nosite prikladnu odjeću, jaku radnu obuću s neklizajućim donom i duge pantalone. Ne uključujte mašinu kad ste bos ili u sandalama. Nosite opremu za zaštitu sluha.
- Nemojte nositi šalove, košulje, ogrlice, narukvice, odjeću koja ima lepršave dijelove, kao ni uzice ni kravate, odnosno dodatke koji vise ili su široki jer bi se mogli zakačiti za mašinu ili predmete i materijal koji se nalazi na radnom mjestu.
- Prikladno vezati dugu kosu.
- Nosite radne rukavice svaki put kad postoji rizik za ruke.
- Detaljno pregledajte čitavu radnu površinu i uklonite sve što bi mašina mogla izbaciti ili što bi moglo oštetiti reznu glavu/okretne dijelove (kamenje, granje, žica, kosti, itd).

2.3 ZA VRIJEME UPOTREBE

- Nemojte koristiti mašinu na području u kojem postoji rizik od eksplozija, u prisustvu zapaljive tečnosti, plina ili prašine. Električne aldatke dovode do stvaranja iskri koje mogu zapaliti prašinu ili paru.
- Ne izlažite mašinu kiši ili mokrim područjima. Voda koja prodire u alatku povećava rizik od električnog udara.
- Radite isključivo po dnevnom svjetlu ili pri dobrom vještačkom osvjetljenju ili kad se dobro vidi.
- Nemojte raditi po mokroj travi, kad pada kiša i kad postoji rizik od nevremena, a posebno mogućnost pojave munja.
- Posebnu pažnju obratite na neravnine terena (ispupčenja, udubljenja), na padine, na skrivene opasnosti i na prisustvo mogućih opasnosti koje bi mogle ograničiti vidljivost.
- Budite oprezni u blizini provalija, jaraka ili nasipa. Mašina se može prevrnuti ako jedan točak premaši rub provalije ili se rub ospe.
- Po strmim travnjacima trebate kositi poprečno, nikada gore/dolje, vodeći računa prilikom promjene pravca i imajte dobar oslonac, te se uvjerite da točkovi ne naidu na prepreke (kamenje, granje, korenje, itd.) koje bi mogle dovesti do bočnog klizanja ili gubitka kontrole nad mašinom.
- Mašina se ne smije koristiti na nagibima većim od 20°, bez obzira na smjer košenja.
- Nemojte naginjati kosilicu tokom paljenja. Upalite kosilicu na ravnoj površini, bez prepreka ili visoke trave.
- Budite oprezni prilikom povlačenja kosilice prema sebi ili kretanja unazad. Pogledajte iza sebe da se uvjerite da nema prepreka.
- Nemojte trčati, već hodajte.
- Nemojte da vas kosilica vuče.
- Držite uvijek ruke i noge podalje od rezne glave, kako za vrijeme startanja tako i za vrijeme korištenja mašine.
- Držite se podalje od otvora za odspajanje.
- Nikad nemojte raditi s mašinom čiji su štitnici oštećeni, nedostaju ili nisu ispravno postavljeni (vreća za sakupljanje trave, bočni štitnici za izbacivanje, stražnji štitnici za izbacivanje).
- Nemojte isključivati, deaktivirati, skidati ili oštećivati sigurnosne uređaje/mikroprekidače koji postoje na mašini.

! *U slučaju kvara ili nezgode za vrijeme rada, odmah isključite motor i udaljite mašinu kako ne bi nastala dalja oštećenja; ako povrijedite sebe ili druge osobe, odmah primijenite mjere prve pomoći koje su najprikladnije situaciji koja je nastala i obratite se zdravstvenoj ustanovi radi potrebnog liječenja. Pažljivo uklonite sve eventualne otpatke koji bi mogli oštetiti ili povrijediti osobe ili životinje u slučaju da ih niko ne nadzire.*

2.4 ODRŽAVANJE, SKLADIŠTENJE

- Redovno održavajte mašinu i ispravno je uskladišтите kako bi se održala njena sigurnost i njen izvorni učinak.
- Svaki put kad završite s radom provjerite da nema olabavljenih ili oštećenih dijelova. Ako je potrebno, zamijenite oštećene dijelove i eventualno pritegnite olabavljene vijke ili pozovite ovlaštenu servisnu službu.
 - Nikada nemojte koristiti mašinu kad su njeni dijelovi istrošeni ili oštećeni. Dijelovi u kvaru ili oštećeni dijelovi moraju se zamijeniti, nikada popravljati. Koristite isključivo originalne rezervne dijelove.
 - Za vrijeme vršenja operacija podešavanja mašine, pazite da ne uvučete prste između rezne glave u pogonu i fiksnih dijelova mašine.
 - Da biste smanjili rizik od požara, nemojte ostavljati posude s pokošenom travom u prostorijama.
 - Uskladišтите mašinu kako slijedi:
 - Po mogućstvu pokrijete mašinu ceradom.
 - Na mjestu kojem djeca ne mogu pristupiti.
 - Provjerite jeste li izvadili ključeve ili aldatke korištene za održavanje.
 - Uvjerite se da pomicanje mašine ne dovede do nanošenja štete ili povreda.

! *Nivo buke i vibracija navedena u ovim uputstvima predstavljaju najviše vrijednosti pri kojima se mašina može koristiti. Upotreba reznog elementa koji nije uravnotežen, prevelika brzina kretanja, nevršenje održavanja bitno utiču na emisiju zvuka i vibracije. Stoga je potrebno primijeniti preventivne mjere za otklanjanje mogućih šteta izazvanih prevelikom bukom ili naprezanjima od vibracija. Redovno održavajte mašinu, nosite zaštitu za uši, pravite pauze za vrijeme rada.*

2.5 AKUMULATOR/PUNJAČ AKUMULATORA

VAŽNO *Slijedeća sigurnosna pravila dopunjuju propise o sigurnosti koji su sadržani u posebnoj priručniku za akumulator i punjač akumulatora koji je priložen uz mašinu.*

- Za punjenje akumulatora koristite isključivo punjač koji je preporučio proizvođač. Neodgovarajući punjač akumulatora može dovesti do električnog udara, pregrijavanja ili curenja nagrizajuće tečnosti iz akumulatora.
- Koristite isključivo specifične akumulateore koji su predviđeni za vašu mašinu. Upotreba drugih akumulatora može prouzrokovati povrede i rizik od požara.
- Prije stavljanja akumulatora uvjerite se je li kosilica isključena. Ako se akumulator stavlja u električne aparate koji su uključeni, može nastati požar.
- Akumulator koji se ne koristi treba držati podalje od uredskih spajalica, kovanog novca, ključeva, čavala, vijaka ili drugih sitnih metalnih predmeta koji bi mogli dovesti do nastanka kratkog spoja između kontakata. Kratak spoj između kontakata akumulatora može izazvati sagorjevanje ili požar.
- Ne koristite punjač akumulatora u prostorijama u kojima ima pare, zapaljivih materija ili na lako zapaljivim površinama, kao što su papir, tkanine, itd. Za vrijeme punjenja, punjač akumulatora se zagrijava i mogao bi izazvati požar.
- Za vrijeme transporta akumulatora pazite da se kontakti ne spoje međusobno i nemojte koristiti metalne kutije za njihov transport.

2.6 ZAŠTITA OKOLICE

- Strogo poštujujte lokalne propise za zbrinjavanje ambalaže, istrošenih dijelova ili bilo kog drugog elementa koji ima štetan uticaj na okolicu; ovaj otpad ne smijete baciti u običan otpad, već ga trebate odvojiti i predati centrima za skupljanje otpada koji će se pobrinuti za njegovu reciklažu.
- Strogo se pridržavajte lokalnih propisa za uklanjanje otpadnog materijala nakon košenja.
- Kada prestanite koristiti mašinu, nemojte napustiti mašinu u okolini, već se obratite centru za sakupljanje otpada, u skladu sa važećim lokalnim propisima.



Nemojte baciti električne aparate u kućni otpad. Na osnovu Europske smjernice 2012/19/UE o otpadu električnih i elektronskih aparata i njenom sprovođenju u skladu sa državnim propisima, istrošeni električni aparati se moraju odvojeno skupljati da bi se mogli ponovo iskoristiti na ekološko prihvatljiv način. Električni aparati bačeni na otpad ili u prirodu, stvaraju otrovne supstance koje mogu završiti u podzemnim vodama i lancu ishrane te na taj način štetiti vašem zdravlju. Za više informacija o zbrinjavanju ovog proizvoda, obratite se nadležnom centru za zbrinjavanje otpada iz domaćinstva ili ovlaštenom zastupniku.



Li-ion

Na kraju radnog vijeka akumulatore odložite poštujući okolicu. Akumulator sadrži materijal koji je opasan po Vas i po okolicu. Isti morate izvaditi i posebno zbrinuti u objektu koji prihvata akumulatore s litijumskim jonima.



Odvojeno skupljanje korištenih proizvoda i ambalaže omogućava reciklažu materijala i njihovu ponovnu upotrebu. Ponovna upotreba recikliranog materijala pomaže da se spriječi zagađenje

okolice i smanjuje potražnju za sirovinama.

3. UPOZNAVANJE S MAŠINOM

3.1 OPIS MAŠINE I PREDVIĐENA UPOTREBA

Ova mašina je kosilica na guranje.

Mašina se na prvom mjestu sastoji od motora, koji uključuje reznu glavu, smještenu u karteru, koji posjeduje točkove i dršku. Rukovaoc može upravljati mašinom i aktivirati glavne komande tako što će uvijek biti iza drške, te dakle na sigurnosnom rastojanju od rotirajuće rezne glave. Udaljavanje rukovaoca od mašine dovodi do zaustavljanja motora i rotirajuće rezne glave u roku od nekoliko sekundi.

3.1.1 Predviđena upotreba

Ova mašina je dizajnirana i proizvedena za rezanje trave u vrtovima i na travnatim područjima i namijenjena je za ručno guranje.

Obično ova mašina može:

1. kositi travu i sakupljati je u vreću za sakupljanje trave.
2. kositi travu i odlagati je na tlo sa stražnjeg dijela.
3. kositi, usitnjavati i odlagati travu na tlo (efekt malčiranja - ako je moguće).

Upotreba posebne dodatne opreme, koju je predvideo proizvođač kao originalne opreme ili opreme koja se posebno može kupiti, omogućava da se košenje trave izvrši na različite načine, koji su prikazani u ovom priručniku ili u uputstvima priloženim uz razne dodatke.

3.1.2 Neprikladna upotreba

Bilo koja druga upotreba koja nije prethodno navedena može biti opasna i nanijeti štetu osobama i/ili predmetima. U neprikladnu upotrebu spadaju (navodimo samo nekoliko primjera):

- Prijevoz osoba, djece ili životinja na mašini jer bi one mogle pasti i ozbiljno se povrijediti ili bi to moglo ugroziti sigurnu vožnju.
- Vožnja na mašini.
- Upotreba mašine za vuču ili guranje tereta.
- Uključivanje rezne glave na netravnatim površinama.
- Korištenje mašine za skupljanje lišća ili ostataka.
- Korištenje mašine za obrezivanje živice ili za rezanje netravnatih vegetacija.
- Korištenje mašine od strane više osoba istovremeno.

VAŽNO *Neprikladna upotreba dovodi do prestanka važenja garancije, a proizvođač neće snositi nikakvu odgovornost, već će korisnik morati snositi troškove za oštećenja ili povrede koje nanese samom sebi ili trećim osobama.*

3.1.3 Tipologija korisnika

Ova mašina je namijenjena da je koriste osobe, odnosno rukovaoci koji nisu profesionalci. Ova mašina je namijenjena za upotrebu iz hobija..

VAŽNO *Mašinu mora koristiti samo jedan rukovaoc.*

3.2 GLAVNI DIJELOVI (sl.. 1)

- A. Šasija:** karter unutar kojeg se nalazi okretna rezna glava.
- B. Motor:** pokreće reznu glavu.
- C. Rezna glava:** element za košenje trave.
- D. Stražnji štitičnik za izbacivanje:** sigurnosni štitičnik koji sprječava da eventualni predmeti koje je povukla oštrica budu odbačeni daleko od mašine.
- E. Vreća za sakupljanje trave:** osim što sakuplja travu, ovaj sigurnosni element također sprečava da predmeti koje je povukla rezna glava budu odbačeni daleko od mašine.
- F. Drška:** predstavlja radni položaj rukovaoca. Zahvaljujući njegovoj dužini rukovaoc može uvijek biti na sigurnosnom rastojanju od okretno rezne glave.
- G. Kontrolna poluga:** pokreće/zaustavlja motor i istovremeno aktivira/deaktivira reznu glavu.
- H. Vrata za pristup odjeljku akumulatora**
- I. Sigurnosni ključ (element za isključivanje):** Ključ uključuje / isključuje električno kolo mašine.
- J. Akumulator (ako nije isporučen s mašinom, vidi pogl. 13 "dodatna oprema na zahtjev"):** pruža energiju za pokretanje motora. njene karakteristike i pravila upotrebe opisane su u posebnom priručniku.
- K. Punjač akumulatora (ako nije isporučen s mašinom, vidi pogl. 13 "dodatna oprema na zahtjev"):** uređaj za punjenje akumulatora.

3.3 IDENTIFIKACIJSKA NALJEPNICA (sl. 1)

1. Nivo zvučne snage.
2. Oznaka usklađenosti EZ.
3. Godina proizvodnje.
4. Tip mašine.
5. Serijski broj.
6. Naziv i adresa proizvođača.
7. Šifra artikla.
8. Maks. brzina rada motora.
9. Težina u kg.
10. Napon i frekvencija napajanja.
11. Stepen električne zaštite.
12. Nazivna snaga.

VAŽNO Koristite identifikacijske podatke koji se nalaze na naljepnici za identifikaciju proizvoda svaki put kada kontaktirate ovlaštenu servisnu radionicu.

VAŽNO Primjer izvještaja o sukladnosti nalazi se na posljednjim stranama priručnika.

3.4 SIGURNOSNE OZNAKE (sl. 2).

Na mašini se nalaze razni simboli. Značenje simbola:



Pažnja. Pročitati prije upotrebe mašine.



Opasnost! Rizik od izbacivanja predmeta. Za vrijeme rada, osobe trebaju biti izvan radnog područja.



Pazite na oštru reznu glavu. Nemojte uvlačiti ruke ili noge u kućište rezne glave. Rezna glava se nastavlja okretati i nakon gašenja motora. Izvadite sigurnosni ključ (element za isključivanje) prije operacija održavanja.



Ne izlažite mašinu kiši ili vlažnosti.



Budite pažljivi prilikom korištenja oštre rezne glave: Rezna glava se nastavlja okretati i nakon gašenja motora



Samo za električne kosilice koje se napajaju na glavnom izvoru napajanja.



Samo za električne kosilice koje se napajaju na glavnom izvoru napajanja.

VAŽNO Oštećene ili nečitljive naljepnice moraju se zamijeniti. Zatražite nove naljepnice od ovlaštene servisne službe.

4. MONTAŽA

 **Sigurnosni propisi kojih se trebate pridržavati navedeni su u pogl. 2. Strogo se pridržavajte ovih propisa kako ne bi nastali rizici ili opasnosti.**

Za potrebe skladištenja i transporta, neki dijelovi mašine nisu direktno sklopljeni u fabrici, već ih treba namontirati nakon skidanja ambalaže. Prema narednim uputstvima.



Skidanje ambalaže i dovršetak montaže trebaju se izvršiti na ravnoj i čvrstoj površini, s dovoljno prostora za pokretanje mašine i ambalaže i uz pomoć odgovarajućeg alata. Nemojte koristiti mašinu prije nego što završite radnje navedene u odjeljku "MONTAŽA".



Prije vršenja montaže, provjerite da sigurnosni ključ nije umetnut u svoje sjedište.

4.1 RASPAKIRAVANJE (sl. 3)

4.2 MONTAŽA VREĆE ZA SAKUPLJANJE TRAVE (sl. 4, sl. 5)

4.3 MONTAŽA DRŠKE

- EL 340 Li 48L - (sl.6÷9)
- EL 380/420 Li 48L (sl.10÷13)

5. UPRAVLJAČKE KOMANDE

5.1 SIGURNOSNI KLJUČ (ELEMENT ZA ISKLJUČIVANJE)

Ključ (sl.14.A), koji se nalazi unutar kućišta za bateriju, uključuje i isključuje električno kolo mašine. Izvlačenjem ključa, električno kolo se potpuno gasi te se tako sprječava nekontrolirana upotreba mašine.

VAŽNO Izvadite sigurnosni ključ svaki put kad mašinu ne koristite ili je ne nadzirete.

5.2 DRŠKA

5.2.1 Kontrolna poluga

Kontrolna poluga (sl.15.A, sl.15.A.1) pokreće/zaustavlja motor i istovremeno aktivira/deaktivira reznu glavu. Prikazani položaji odgovaraju:



Pokretanje.



Uključivanje rezne glave.



Zaustavljanje.

6. UPOTREBA MAŠINE



Sigurnosni propisi kojih se trebate pridržavati navedeni su u pogl. 2. Strogo se pridržavajte ovih propisa kako ne bi nastali rizici ili opasnosti.

6.1 PRELIMINARNI POSTUPCI (sl.16)

Pazite da sigurnosni ključ nije umetnut u kućište.



Izvršite ovu operaciju kad je rezna glava zaustavljena.

6.1.1 Provjera akumulatora (sl.17)

6.1.2 Priprema mašine za rad

NAPOMENA Ova mašina se može koristiti za košenje trave na brojne različite načine; prije početka rada, mašinu treba podesiti shodno odabranom načinu košenja.

a. Priprema za košenje trave i sakupljanje u vreću za sakupljanje trave(sl. 18)

b. Priprema za košenje trave i izbacivanje sa stražnje strane na tlo: (sl.19)

c. Priprema za košenje i malčiranje (sl.20)

6.1.3 Podešavanje visine košenja (sl.21)

6.1.4 Podešavanje nagiba ručke (sl.8, sl.12)

6.2 SIGURNOSNE KONTROLE

 **Uvijek prije upotrebe izvršite sigurnosne kontrole.**

6.2.1 Generalna sigurnosna kontrola

Predmet	Rezultat
Ručice	Moraju biti čiste, suhe.
Drška	Mora biti ispravno i čvrsto fiksirana na mašinu.
Rezna glava	Mora biti čista, ne smije biti oštećena ili istrošena, dobro naoštrena.
Stražnji štitnik za izbacivanje; vreća za sakupljanje	Dobro stanje. Nema nikakvih oštećenja. Ispravno namontirani. Zamijenite u slučaju oštećenja.
Kontrolna poluga	Poluga se mora slobodno kretati, ne na silu i prilikom otpuštanja mora se automatski i brzo vratiti u neutralni položaj.
Akumulator	Njen omotač ne smije biti oštećen, ne smije curiti tečnost iz nje.
Vijci/matrice na mašini i reznog glavi	Moraju biti dobro pričvršćeni (ne smiju biti olabavljeni). Nisu oštećeni ili istrošeni.
Mašina	Ne smije postojati nikakav znak oštećenja ili istrošenosti. Ne smije biti nepravilnih vibracija. Ne smiju se čuti čudni zvuci.

Radnja	Rezultat
1. Pokrenite mašinu (odl. 6.3).	1. Rezna glava se mora kretati.
2. Otpustite kontrolu prekidača (sl.29).	2. Poluga se mora vratiti automatski i brzo u neutralni položaj, motor se mora ugastiti, a rezna glava zaustaviti u roku od nekoliko sekundi.

 **Ako se bilo koji rezultat ne poklapa s navodima u tablicama, nemojte koristiti mašinu! Obratite se servisnoj službi koja treba izvršiti potrebne kontrole i popravku.**

6.3 POKRETANJE (sl.23÷25)

 **Paljenje motora istovremeno pokreće reznu glavu.**

6.4 RAD (sl.26)

VAŽNO Ukoliko se motor prilikom rada ugasi zbog pregrijavanja, neophodno je sačekati oko 5 minuta prije ponovnog pokretanja.

6.4.1 Košenje trave (sl.27, sl.28)

NAPOMENA Podesite brzinu košenja prema naprijed i visinu košenja u skladu s uvjetima trav (visina, gustoća i vlažnost trave) i količinom sakupljene trave.

6.4.2 Pražnjenje vreće za sakupljanje trave (sl.29, sl. 30)

6.5 ZAUSTAVLJANJE (sl.29)

 **Rezna glava nastavlja se okretati nekoliko sekundi i nakon što je isključite ili nakon što ste ugastili motor.**

VAŽNO Uvijek zaustavite mašinu:

- Za vrijeme kretanja između radnih površina.
- Prilikom prelaska preko netrvatnih površina.
- Svaki put kad je potrebno preći kakvu prepreku.
- Prije podešavanja visine košenja.
- Kad god uklanjate ili ponovo stavljate vreću za sakupljanje trave.

6.6 NAKON RADA (sl.31÷33)

VAŽNO Izvadite sigurnosni ključ svaki put kad mašinu ne koristite ili je ne nadzirete.

7. ODRŽAVANJE

 **Sigurnosni propisi kojih se trebate pridržavati navedeni su u pogl. 2. Strogo se pridržavajte ovih propisa kako ne bi nastali rizici ili opasnosti.**

 **Prije vršenja bilo koje kontrole, čišćenja ili održavanja/podešavanja na mašini postupite kako slijedi:**

- **Zaustaviti mašinu.**
- **Uklonite sigurnosni ključ (nikad nemojte ostavljati ključ umetnut ili unutar doseg djece ili neovlaštenih osoba).**
- **Uklonite akumulator.**
- **Provjerite jesu li se svi dijelovi u pokretu potpuno zaustavili.**
- **Pričekajte da se motor ohladi, prije nego što mašinu odložite u bilo koju prostoriju.**
- **Nosite odgovarajuću odjeću, zaštitne rukavice ili zaštitne naočale.**
- **Pročitajte odgovarajuća uputstva.**

7.1 AKUMULATOR

7.1.1 Autonomija akumulatora

Autonomija baterije (te dakle površina travnjaka koja se može pokositi prije punjenja) uslovljena je na prvom mjestu:

- Ambijentalnim faktorima koji dovode do veće potrebe za energijom:
 - Košenjem guste, visoke, vlažne trave.
- Širinom košenja mašine; što je veća širina, to je potrebno više energije.
- Ponašanjem radnika koji bi trebalo izbjeći:
 - Često uključivanje i isključivanje mašine za vrijeme rada.
 - Suviše nisku visinu košenja u odnosu na stanje trave.
 - Suviše brzo kretanje u odnosu na količinu trave koju treba pokositi.

NAPOMENA Za vrijeme rada akumulator je zaštićen od totalnog pražnjenja preko zaštitnog uređaja koji isključuje mašinu i blokira njen rad.

Za što duže trajanje autonomije akumulatora poželjno je da:

- Kositi travu kad je travnjak suh.
- Kositi travu često tako ona ne poraste mnogo.
- Postaviti veću visinu košenja kad je trava mnogo velika, a potom izvršiti još jedno košenje s manjom visinom košenja.
- Nemojte koristiti mašinu u načinu za malčiranje kad je trava vrlo visoka.

Ako želite koristiti mašinu za duži rad od onog koji omogućava standardni akumulator, možete:

- Kupiti još jedan standardni akumulator da biste odmah zamijenili prazni akumulator i da tako ne trebate prekidati rad.

Kupiti akumulator s većom autonomijom nego što je autonomija standardne verzije (odl. 13.2)..

7.1.2 Uklanjanje i punjenje akumulatora (sl.31÷33)

NAPOMENA Akumulator ima zaštitu koja sprječava punjenje ukoliko temperatura prostorije ne iznosi između 0 i +45 °C.

NAPOMENA Akumulator se može napuniti u svakom trenutku, čak i djelimično, a da pri tom ne postoji rizik da se ošteti.

7.2 ČIŠĆENJE (sl.34)

Svaki put nakon upotrebe izvršite čišćenje prema sljedećim upustvima.

7.2.1 Čišćenje mašine (sl.35÷38)

7.2.2 Čišćenje sklopa rezne glave

VAŽNO Nagnite mašinu bočno i provjerite da li je stabilna prije izvođenja radova.

Otklonite ostatke trave i blata koji su se nakupili unutar šasije, kako se oni ne bi osušili i tako otežali naredno startanje mašine.

7.2.3 Čišćenje vreće za sakupljanje trave (sl.39)

7.3 REZNA GLAVA (sl.40÷43)

 **Ne dodirujte reznu glavu sve dok ne izvadite ključ i dok se rezna glava do kraja ne zaustavi. Imajte na umu da, iako je ključ uklonjen, rezna glava se i dalje može kretati.**

 **Sve operacije vezane za reznu glavu (skidanje, oštrenje, uravnotežavanje, popravka, ponovna montaža i/ili zamjena) jesu zahtjevni radovi za koje je potrebna posebna stručnost kao i upotreba odgovarajućeg alata; iz sigurnosnih razloga, neophodno je da se one obavljaju u specijaliziranom servisu.**

 **Uvijek zamijenite reznu glavu koja se oštetila, iskrivila ili istrošila, skupa s njenim vijcima, kako bi se održala uravnoteženost.**

VAŽNO Uvijek koristite originalne rezne glave, koje na sebi imaju šifru koja je navedena u tablici "Tehnički podaci".

S obzirom na usavršavanje proizvoda, rezne glave navedene u tablici s "Tehničkim podacima" mogu se zamijeniti tokom vremena s drugim reznim glavama s istim svojstvima međusobne mogućnosti zamjene i sigurnosti rada.

8. SKLADIŠTENJE

 **Sigurnosni propisi kojih se trebate pridržavati navedeni su u pogl. 2. Strogo se pridržavajte ovih propisa kako ne bi nastali rizici ili opasnosti.**

8.1 SKLADIŠTENJE MAŠINE (sl.43÷46)

8.1.1 Okomito skladištenje mašine (EL 380/420 Li 48L)

Po potrebi se mašina može okomito čuvati, zakačena na kuku.

 **Pazite da kuka i povezani sistem pričvršćivanja budu prikladni i sposobni za nošenje težine mašine; budite oprezni i pazite da se djeca ili životinje ne popnu na mašinu i tako opteretite kuku. Pričvrstite mašinu tako da rezna glava bude okrenuta prema zidu ili da bude ispravno pokrivena, tako da ne predstavlja opasnost u slučaju kontakta s ljudima, djecom ili životinjama.**

Da biste okomito uskladištili mašinu, otpustite poluge (sl. 47.A) i okrenite ručku prema naprijed, tako da zubac označen s «>» bude usklađen ISKLJUČIVO s dijelom zupca koji je označen sa «S», a zatim blokirajte poluge. Požaraj mora biti isti za obje strane

8.2 SKLADIŠTENJE AKUMULATORA

Akumulator trebate čuvati u hladu, na svježem mjestu i u prostorijama bez vlage.

NAPOMENA U slučaju da duže vremena nećete koristiti mašinu, napunite akumulator svaka dva mjeseca da produžite njegov vijek trajanja.

9. RUKOVANJE I TRANSPORTIRANJE

(sl.29, sl. 31, sl. 34, sl. 48÷53)

 **Sigurnosni propisi kojih se trebate pridržavati navedeni su u pogl. 2. Strogo se pridržavajte ovih propisa kako ne bi nastali rizici ili opasnosti.**

10. ASISTENCIJA I POPRAVKA

Ovaj priručnik pruža sva uputstva potrebna za upravljanje mašinom i za njeno osnovno ispravno održavanje koje može izvršiti i sam korisnik. Sve operacije održavanja i podešavanja koje nisu opisane ovdje mora izvršiti ovlašteni zastupnik kod kojega ste kupili mašinu ili specijalizirani servis. Operacije koje se izvrše u neodgovarajućim objektima ili od strane nekvalificiranih osoba dovode do prekida važenja bilo kojeg oblika garancije, dok proizvođač neće imati nikakvu obavezu niti odgovornost.

- Neoriginalni rezervni dijelovi i dodatna oprema nisu odobreni; upotreba neoriginalnih rezervnih dijelova i dodatne opreme ugrožava sigurnost mašine, a proizvođač u tom slučaju neće imati nikakvu obavezu niti će snositi nikakvu odgovornost.

11. POKRIĆE GARANCIJE

Garancija važi samo za potrošača, odnosno za neprofesionalne korisnike.

Garancija pokriva sve nedostatke kvaliteta materijala i fabričke greške koje u periodu važenja garancije utvrdi ovlašćeni distributer ili specijalizirani servis. Garancija se primenjuje samo za popravku ili zamjenu komponente za koju se smatra da ima nedostatak. Preporučuje se da povjerite mašinu jednom godišnje ovlaštenom servisu koji treba izvršiti održavanje, asistenciju i kontrolu sigurnosnih uređaja. Garancija se može primijeniti pod uslovom da mašinu redovno održavate.

Garancija ne pokriva oštećenja nastala usled:

- Ukoliko se niste upoznali s priloženom dokumentacijom (priručnici s uputstvima).
- Profesionalne upotrebe.
- Nepažnje, nemarnosti.
- Spoljašnjeg uzroka (munje, udarci, strana tijela unutar mašine) ili nezgoda.
- Neodgovarajuće upotrebe i montaže ili upotrebe i montaže koju nije odobrio proizvođač.
- Nedovoljnog održavanja.
- Izmene mašine.
- Upotrebe neoriginalnih rezervnih dijelova (djelova koji se mogu prilagoditi).
- Upotrebom dijelova koje proizvođač nije isporučio ili odobrio.

Garancija nadalje ne pokriva:

- Zahvata održavanja (koji su opisani u priručniku s uputstvima).
- Uobičajeno trošenje potrošnog materijala kao što su pogonsko remenje, rezne glave, prednja svjetla, točkovi, sigurnosni vijci i kablovi.
- Uobičajeno trošenje.
- Pogoršanje estetskog izgleda mašine uslijed upotrebe iste.
- Nosači reznih glava.
- Eventualne dodatne troškove vezane za aktiviranje garancije, kao što su prijevoz do korisnika, prijevoz mašine do ovlaštenog prodavca, najam opreme za zamjenu dijelova ili poziv neke druge firme da izvrši operacije održavanja mašine.

Kupac je zaštićen zakonima koji su na snazi u njegovoj Zemlji. Prava korisnika predviđena zakonom koji su na snazi u njegovoj Zemlji ni na koji način ne mogu biti ograničeni ovom garancijom.

12. PREPOZNAVANJE PROBLEMA

Ako problemi potraju i nakon što ste izvršili prethodno opisane operacije, obratite se ovlaštenom zastupniku.

PROBLEM	MOGUĆI UZROK	RJEŠENJE
1. Motor se ne pokreće kad se pritisne prekidač.	Sigurnosni ključ nije umetnut ili nije ispravno umetnut.	Umetnite ključ (sl. 23).
	Akumulator nije postavljen ili nije ispravno postavljen.	Otvorite vratanca i uvjerite se je li akumulator ispravno postavljen u kućište (sl. 23)
	Akumulator prazan.	Provjerite status napunjenosti i napunite po potrebi (sl. 32) .
	Pokretanje motora je presporo.	Pritisnite i držite kontrolnu polugu 2-3 sekunde (sl. 25).
	Intervencija toplinske zaštite zbog pregrijavanja motora.	Sačekajte najmanje 5 minuta, a potom pustite mašinu u pogon. .

2. Motor radi, ali rezna glava se ne pokreće.	Vijak rezne glave popustio.	Odmah zaustavite motor i izvadite sigurnosni ključ. Kontaktirajte ovlaštenu servisnu centar da izvrši provjere, zamjenu ili popravku (par. 7.3).
3. Motor se zaustavlja za vrijeme rada.	Akumulator nije ispravno postavljen.	Otvorite vratanca i uvjerite se je li akumulator ispravno postavljen u kućište (sl. 23).
	Akumulator prazan.	Provjerite status napunjenosti i napunite po potrebi (sl. 32).
	Prepreke koje sprječavaju okretanje rezne glave.	Uklonite sigurnosni ključ, obucite radne rukavice i uklonite travu ili ostatke s donjeg dijela mašine i/ili kanala za izbacivanje.
	Intervencija toplinske zaštite zbog pregrijavanja motora.	Sačekajte najmanje 5 minuta, a potom pustite mašinu u pogon.
	Intervencija toplinske zaštite zbog prevelike potrošnje struje uslijed: <ul style="list-style-type: none"> Košnja previsoke trave. Prepreke koje sprječavaju okretanje rezne glave. Previše ostataka trave unutar šasije i kanala za izbacivanje. 	<ul style="list-style-type: none"> Postavite veću visinu košenja kad je trava mnogo velika, a potom izvršiti još jedno košenje s manjom visinom košenja. Uklonite prepreke (par. 7.2.2). Očistite mašinu (par. 7.2.1) <p>Sačekajte najmanje 5 minuta, a potom pustite mašinu u pogon.</p>
4. Pokošena trava se ne sakuplja u vreću za sakupljanje trave.	Rezna glava je udarila o strano tijelo i primila udarac.	Odmah zaustavite motor i izvadite sigurnosni ključ. Provjerite da li ima oštećenja i po potrebi se obratite tehničkom servisnom centru radi zamjene rezne glave (odl. 7.3).
	Unutrašnjost šasije je zaprljana.	Očistite unutrašnjost šasije da olakšate prebacivanje trave do vreće za sakupljanje trave (odl. 7.2.2).
5. Košenje trave je otežano.	Rezna glava nije u dobrom stanju	Kontaktirajte servisni centar da naoštri ili zamijeni reznju glavu.
6. Čuje se buka i/ili prekomjerne vibracije za vrijeme rada.	Vijak rezne glave popustio ili je rezna glava oštećena.	Odmah zaustavite motor i izvadite sigurnosni ključ. Kontaktirajte ovlaštenu servisnu centar da izvrši provjere, zamjenu ili popravku (par. 7.3).
7. Autonomija akumulatora slaba.	Teške okolnosti u kojima se kosilica koristi i veća potrošnja struje.	Optimizirajte radove (par. 7.1.1).
	Akumulator nije dovoljan za potrebe rada.	Koristite još jedan akumulator ili akumulator s većom autonomijom (odl. 13.2).
8. Punjač baterije ne puni bateriju.	Akumulator nije ispravno postavljen u punjač.	Provjerite da li je ispravno umetnut (sl. 32).
	Ambijentalne okolnosti nisu odgovarajuće.	Izvršite punjenje u prostoriji s prikladnom temperaturom (vidite priručnik s uputstvima za akumulator/punjač akumulatora).
	Kontakti prljavi.	Očistiti kontakte.
	Punjač akumulatora se ne napaja strujom.	Provjerite da li je utikač uključen u utičnicu i ima li napona u utičnici.
	Punjač akumulatora u kvaru.	Zamijenite punjač originalnim punjačem.
		Ako problem potraje, pogledajte priručnik za akumulator/ punjač akumulatora.

13. DODATNA OPREMA NA ZAHTJEV

13.1 OPREMA ZA MALČIRANJE

Usitnjava pokošenu travu i ostavlja je na travnjaku, umjesto sakupljanja u vreću za sakupljanje trave (za kompatibilne mašine) (sl. 54.A).

13.2 AKUMULATORI

Raspoloživi su akumulatori različitog kapaciteta tako da je moguće zadovoljiti posebne radne potrebe (sl.54.B. Spisak službeno odobrenih akumulatora za ovu mašinu nalazi se u tablici „Tehnički podaci“.

13.3 PUNJAČ AKUMULATORA

Uređaj koji se koristi za punjenje akumulatora (sl. 38).

**OBSAH**

1. VŠEOBECNÉ INFORMACE	1
1.1 Jak číst návod	1
2. BEZPEČNOSTNÍ POKYNY	1
2.1 Instruktaž	1
2.2 Přípravné úkony	2
2.3 Během použití	2
2.4 Údržba a skladování	2
2.5 Akumulátor / nabíječka akumulátoru	2
2.6 Ochrana životního prostředí	3
3. SEZNÁMENÍ SE STROJEM	3
3.1 Popis stroje a určené použití	3
3.2 Hlavní součásti (obr. 1)	3
3.3 Typový štítek (obr. 1)	4
3.4 Bezpečnostní značky (obr. 2)	4
4. MONTÁŽ	4
4.1 Rozbalení (obr. 3)	4
4.2 Montáž koše (obr. 4, obr. 5)	4
4.3 Montáž rukojeti	4
5. OVLÁDACÍ PRVKY	4
5.1 Bezpečnostní klíč (Vypinací zařízení)	4
5.2 Rukojeť	4
6. POUŽITÍ STROJE	5
6.1 Přípravné úkony (obr. 16)	5
6.2 Bezpečnostní kontroly	5
6.3 Startování (obr. 23–25)	5
6.4 Pracovní činnost (obr. 26)	5
6.5 Zastavení (obr. 29)	5
6.6 Po skončení používání (obr. 31–33)	6
7. ÚDRŽBA	6
7.1 Akumulátor	6
7.2 Čištění (obr. 34)	6
7.3 Žací ústrojí (obr. 40–43)	6
8. SKLADOVÁNÍ	6
8.1 Skladování stroje (obr. 43–46)	7
8.2 Skladování akumulátoru	7
10. SERVISNÍ SLUŽBA A OPRAVY	7
11. ZÁRUČNÍ PODMÍNKY	7
12. Identifikace závad	8
13. VOLITELNÉ PŘÍSLUŠENSTVÍ	9
13.1 Sada pro mulčování	9
13.2 Akumulátory	9
13.3 Nabíječka akumulátorů	9

1. VŠEOBECNÉ INFORMACE**1.1 JAK ČÍST NÁVOD****POZNÁMKA** nebo **DŮLEŽITÁ INFORMACE**

upřesňuje nebo blíže vysvětluje některé již předem uvedené informace se záměrem vyhnout se poškození stroje a způsobení škod.

Symbol  poukazuje na nebezpečí. Nedodržení uvedeného varování má za následek možné ublížení na zdraví obsluhy nebo třetích osob a/nebo škody na majetku.

- Zvýrazněné odstavce s rámečkem tvořeným
- šedými tečkovanými čarami označují
- charakteristiky volitelného příslušenství, které
- není součástí všech modelů dokumentovaných
- v tomto návodu. Zkontrolujte, zda je konkrétní
- charakteristika součástí požadovaného modelu.

Všechny výrazy „přední“, „zadní“, „pravý“ a „levý“ se vztahují na pracovní pozici obsluhy.

2. BEZPEČNOSTNÍ POKYNY**2.1 INSTRUKTÁŽ**

 Před použitím stroje si pozorně přečtěte tento návod. Seznamte se s ovládacími prvky stroje a s jeho vhodným použitím. Naučte se rychle zastavit motor. Neuposlechnutí upozornění a pokynů může způsobit úrazy elektrickým proudem, požár a/nebo vážná ublížení na zdraví. Uchovejte všechna upozornění a pokyny pro budoucí použití.

- Nikdy nepřipusťte, aby stroj používaly děti nebo osoby, které nejsou dokonale seznámeny s pokyny. Zákony v jednotlivých zemích upřesňují minimální předepsaný věk pro uživatele.
- Toto zařízení může být používáno dětmi ve věku nejméně 8 let a osobami s omezeními fyzickými, smyslovými či duševními schopnostmi nebo osobami bez zkušeností a znalostí, když jsou pod dozorem nebo když jsou poučeny o bezpečném použití zařízení a o pochopení souvisejících nebezpečí. Děti si nesmí hrát se zařízením. Čištění a údržbu, které má provádět uživatel, nesmějí provádět děti bez dozoru.
- Sekačku nikdy nepoužívejte v případě, že se v blízkosti pohybují osoby, zejména děti, nebo zvířata. Je potřeba, aby byly děti pod dohledem dospělé osoby.
- Stroj nesmíte nikdy používat, jste-li unaveni, pokud je vám nevolno nebo v případě, že jste užili léky, drogy, alkohol či jiné látky snižující vaše reflexní schopnosti a pozornost.
- Pamatujte, že operátor nebo uživatel nese odpovědnost za nehody a nepředvídané události způsobené jiným osobám nebo jejich majetku. Zhodnocení možných rizik při práci na zvoleném terénu patří do odpovědnosti uživatele, který je také odpovědný za přijetí všech dostupných opatření k zajištění vlastní bezpečnosti a také bezpečnosti jiných osob, zvláště na svazích, nepravidelném, kluzkém a nestabilním terénu.
- V případě, že chcete postoupit nebo půjčit stroj jiným osobám, ujistěte se, že se uživatel seznámí s pokyny pro použití, uvedenými v tomto návodu.

2.2 PŘÍPRAVNÉ ÚKONY

- Používejte vhodný oděv, odolnou pracovní obuv s protiskluzovou podrážkou a dlouhé kalhoty. Nepracujte bosí nebo v otevřených sandálech. Používejte chrániče sluchu.
- Nemějte na sobě šály, pláště, náhrdelníky, náramky, oděv s volnými částmi nebo oděv se šňůrkami či kravatou ani jakékoli visící nebo volné doplňky všeobecně, protože by se mohly zachytit do stroje či do předmětů a materiálů, které se nacházejí na pracovišti.
- Dlouhé vlasy vhodným způsobem sepněte.
- Ve všech situacích, kdy existuje riziko pro vaše ruce, používejte pracovní rukavice.
- Důkladně prohleďte celý pracovní prostor a odstraňte z něj vše, co by mohlo být vymrštno strojem nebo by mohlo poškodit žací ústrojí/otáčející se součásti (kameny, větve, železné dráty, kosti apod.).

2.3 BĚHEM POUŽITÍ

- Nepoužívejte stroj v prostředí s rizikem výbuchu, za přítomnosti hořlavých kapalin, plynů nebo prachu. Elektrické nářadí způsobuje vznik jisker, které mohou zapálit prach nebo výpary.
- Nevystavujte stroj dešti ani vlhkému prostředí. Voda, která pronikne do nástroje, zvyšuje riziko zásahu elektrickým proudem.
- Pracujte pouze při denním světle nebo při dobrém umělém osvětlení a za dobr. viditelnosti.
- Nepracujte, když je tráva mokrá, za deště a při riziku bouře, zejména když je pravděpodobný výskyt blesků.
- Věnujte mimořádnou pozornost nepravidelnostem terénu (hrboly, příkopy), svahům, skrytým nebezpečím a přítomnosti případných překážek, které by mohly omezovat viditelnost.
- Věnujte velkou pozornost blízkosti srázů, příkopů nebo mezi. Když jedno z kol zajede za okraj nebo když dojde k poklesnutí okraje, stroj se může převrátit.
- Šikmé trávníky by měly být sekány v příčném směru a nikdy ne směrem nahoru/dolů a je nutné věnovat zvýšenou pozornost změně směru, ověřit své postavení a ujistit se, že se do kol nezapletou překážky (kameny, větve, kořeny apod.), což by mohlo způsobit boční posuvy nebo ztrátu kontroly nad strojem.
- Stroj nesmí být používán na svazích se sklonem více než 20°, a to bez ohledu na směr jízdy.
- Při startování sekačky nenakláňte. Startování provádějte na rovném povrchu bez překážek a vysoké trávy.
- Při pohybu sekačky směrem k vám dbejte maximální opatrnosti. Před zpětným chodem i během něj se ohleďte za sebe, abyste se ujistili, že se tam nenacházejí překážky.
- Nikdy neběhejte, ale kráčejte.
- Nedovolte, aby vás sekačka tahala.
- Pokaždé udržíte ruce a nohy v bezpečné vzdálenosti od žacího ústrojí, a to během uvádění stroje do činnosti i během jeho použití.
- Vždy se zdržujte v dostatečné vzdálenosti od výstupního otvoru.
- Stroj nikdy nepoužívejte, pokud jsou ochranné kryty poškozené, chybí nebo nejsou správně nasazené (sběrný koš, ochranný kryt bočního výhozu nebo ochranný kryt zadního výhozu).
- Nevypínajte, nevyřazujte a nedemontujte přítomné bezpečnostní prvky / mikrosvínače ani je nevyřazujte z činnosti.



V případě zlomení nebo nehody během pracovní činnosti okamžitě zastavte motor a oddalte stroj, aby se zabránilo dalším škodám; v případě nehod s ublížením na zdraví třetím osobám okamžitě aplikujte postupy první pomoci, nevhodnější pro danou situaci, a obraťte se na zdravotní středisko ohledně potřebného ošetření. Odstraňte jakékoli úlomky, které by mohly způsobit škody a ublížení na zdraví osob nebo zvířat ponechaných bez dozoru.

2.4 ÚDRŽBA A SKLADOVÁNÍ

Provádění pravidelné údržby a správné skladování zajišťují zachování bezpečnosti stroje a úroveň jeho výkonnosti.

- Po každém použití zkontrolujte, zda žádné součásti nejsou uvolněné nebo poškozené. V případě potřeby vyměňte poškozené komponenty a utáhněte povolené šrouby a svorníky nebo se obraťte na autorizované servisní středisko.
- Nikdy nepoužívejte stroj, který má opotřebenou nebo poškozenou součásti. Vadné nebo opotřebenou součásti musí být nahrazeny a nikdy nesmí být opravovány. Používejte pouze originální náhradní díly.
- Během úkonů seřizování stroje věnujte pozornost tomu, abyste zabránili uvíznutí prstů mezi pohybujícím se žacím ústrojím a pevnými součástmi stroje.
- Za účelem omezení rizika požáru nenechávejte nádoby s odpadovými materiály uvnitř místnosti.
- Stroj skladujte:
 - Dle možností přikrytý plachtou.
 - Na místě, které není přístupné dětem.
 - Poté, co jste se ujistili o vyjmutí klíče a odložení nářadí použitého při údržbě.
- Ujistěte se, že při pohybu stroje nedochází ke vzniku škod nebo zranění.



Úroveň hluku a vibrací, uvedené v tomto návodu, představují maximální hodnoty použití stroje. Použití nevyváženého sekačičního prvku, příliš vysoká rychlost pohybu a chybná údržba výrazně ovlivňují akustické emise a vibrace. Proto je třeba přijmout preventivní opatření pro odstranění možných škod způsobených vysokým hlukem a namáháním v důsledku vibrací; zajistěte údržbu stroje, používejte chrániče sluchu a během pracovní činnosti dělejte přestávky.

2.5 AKUMULÁTOR / NABÍJEČKA AKUMULÁTORU

DŮLEŽITÁ INFORMACE Niže uvedené bezpečnostní pokyny doplňují bezpečnostní pokyny uvedené ve specifickém návodu, který je přiložen k akumulátoru a k nabíječce akumulátoru.

- Pro nabití akumulátoru používejte výhradně nabíječky akumulátorů doporučené výrobcem. Nevhodná nabíječka akumulátorů může způsobit úraz elektrickým proudem, přehřátí nebo únik korozivní kapaliny akumulátoru.
- Používejte pouze specifické akumulátory určené pro vaše nářadí. Použití jiných akumulátorů může způsobit zranění a riziko požáru.
- Nepoužívaný akumulátor skladujte v dostatečné vzdálenosti od kancelářských sponek, mincí, klíčů, hřebíků, šroubů nebo jiných malých kovových předmětů, které by mohly způsobit zkrat kontaktů. Zkrat mezi kontakty akumulátoru může způsobit hoření nebo požár.

- Nabíječku akumulátorů nepoužívejte na místech s výparů, zápalnými látkami nebo na snadno zápalných površích, jako je papír, textilie apod. Během nabíjení dochází k ohřevu nabíječky akumulátorů, a proto by mohlo dojít ke vzniku požáru.
- Během přepravy akumulátorů věnujte pozornost tomu, aby se zabránilo vzájemnému propojení kontaktů, a nepoužívejte pro přepravu kovové nádoby.

2.6 OCHRANA ŽIVOTNÍHO PROSTŘEDÍ

- Důkladně dodržujte místní normy pro likvidaci obalů, opotřebovaných součástí nebo jakéhokoliv prvku se silným dopadem na životní prostředí; Tento odpad by neměl být vřazován do koše, ale je nutné jej oddělit a odevzdat do příslušných sběrných středisek, která zajistí recyklaci materiálů.
- Důsledně dodržujte místní předpisy, týkající se likvidace zbytkového materiálu.
- Při vřazení stroje z provozu jej nenechávejte volně v přírodě, ale obraťte se na sběrné středisko, které je v souladu s platnými místními předpisy.



Neodhazujte elektrická zařízení do domovního odpadu. Podle evropské směrnice 2012/19/EU o odpadu tvořeném elektrickými a elektronickými zařízeními a její aplikace v podobě národních norem

musí být elektrická zařízení po skončení své životnosti odevzdána do sběru odděleně za účelem jejich ekologické recyklace. Když se elektrická zařízení likvidují na smetišti nebo volně v přírodě, škodlivé látky mohou proniknout do podzemních vod a dostat se do potravinového řetězce, čímž mohou poškodit vaše zdraví a narušit životní pohodu. Pro získání podrobnějších informací o likvidaci tohoto výrobku se obraťte na kompetentní organizaci zabývající se ekologickou likvidací domovního odpadu, nebo na svého prodejce.



Li-ion

Po skončení životnosti akumulátorů proved'te jejich likvidaci a věnujte přitom pozornost našemu životnímu prostředí.

Akumulátor obsahuje materiál, který je nebezpečný pro vás i pro životní prostředí. Je třeba jej odepnout a zlikvidovat samostatně ve sběrném středisku, které likviduje také akumulátory s ionty lithia.



Separovaný sběr použitých výrobků a obalů umožňuje recyklaci materiálů a jejich opětovné použití. Opětovné použití recyklovaných materiálů pomáhá předcházet znečištění životního prostředí

a snižuje poptávku po prvotních surovinách.

3. SEZNÁMENÍ SE STROJEM

3.1 POPIS STROJE A URČENÉ POUŽITÍ

Jedná se o sekačku se stojící obsluhou.

K hlavním součástem stroje patří motor, který uvádí do činnosti žací ústrojí uzavřené v ochranném krytu, kola a rukojet.

Obsluha je schopna obsluhovat stroj a používat hlavní ovládací prvky tak, že se bude vždy zdržovat za rukojetí, tedy v bezpečné vzdálenosti od otáčejícího se žacího ústrojí.

Vzdálení obsluhy od stroje způsobí zastavení motoru a otáčejícího se zařízení v průběhu několika sekund.

3.1.1 Určené použití

Tento stroj je navržen a zkonstruován pro sečení trávy v zahradách a na travnatých plochách se stojící obsluhou sekačky.

Obecně lze říci, že tento stroj je určen pro:

1. sečení trávy a její sběr do sběrného koše;
2. sečení trávy a její výhoz dozadu;
3. sečení trávy, její rozsekání nadrobno a ponechání na terénu (mulčování – je-li součástí výbavy).

Použití speciálního příslušenství, které je určeno výrobcem jako originální výbava, nebo příslušenství, které lze zakoupit samostatně, umožňuje provést tuto pracovní činnost v různých provozních režimech, které jsou ilustrovány v tomto návodu nebo v pokynech, které jsou dodávány spolu s konkrétním příslušenstvím.

3.1.2 Nevhodné použití

Jakékoli jiné použití, které se liší od výše uvedených použití, může být nebezpečné a může způsobit ublížení na zdraví osob a/nebo škody na majetku.

Do nevhodného použití patří (například, ale nejen):

- Přeprava dalších osob na stroji, děti nebo zvířata, které by mohly spadnout a způsobit si tak vážná zranění nebo ohrozit bezpečnost jízdy.
- Nechat se převážet strojem.
- Používání stroje k tažení nebo tlačení nákladů.
- Aktivace žacího ústrojí na úsecích bez travnatého porostu.
- Používání stroje pro sběr listů nebo nečistot.
- Používání stroje pro úpravu živých plotů nebo pro sečení netravnatých porostů.
- Používání stroje více než jednou osobou.

DŮLEŽITÁ INFORMACE *Nevhodné použití stroje bude mít za následek propadnutí záruky a odmítnutí jakékoli odpovědnosti ze strany výrobce, přičemž všechny náklady vyplývající ze škod nebo ublížení na zdraví samotného uživatele nebo třetích osob ponese uživatel.*

3.1.3 Druhy uživatelů

Tento stroj je určen k použití ze strany spotřebitelů, tedy neprofesionální obsluhy. Je určen pro použití „domácími kutily“.

DŮLEŽITÁ INFORMACE *Stroj musí používat jediný člen obsluhy.*

3.2 HLAVNÍ SOUČÁSTI (obr. 1)

- A. Skříň:** jedná se o ochranný kryt, který ukřývá otáčející se žací ústrojí.
- B. Motor:** uvádí do pohybu žací ústrojí.
- C. Žací ústrojí:** představuje součást určenou k sečení trávy.
- D. Ochranný kryt zadního výhozu:** jde o bezpečnostní ochranný kryt, který zabraňuje vymrštění cizích předmětů, které byly případně zachyceny žacím ústrojím, daleko za stroj.
- E. Sběrný koš:** kromě funkce sběru posečené trávy plní i funkci bezpečnostní tím, že zabraňuje vymrštění cizích předmětů, které byly zachyceny žacím ústrojím, daleko od stroje (pouze u modelů se zadním sběrem).

- F. Rukojeť:** jedná se o pracovní stanoviště obsluhy. Její délka zajistí, aby obsluha při práci vždy udržovala bezpečnou vzdálenost od otáčejícího se žacího ústrojí.
- G. Spínač pohonu:** spouští/zastavuje motor a současně zapíná/vypíná žací ústrojí.
- H. Okénko pro přístup k prostoru pro akumulátor**
- I. Bezpečnostní klíč (Vypínací zařízení):** Klíč zapíná / vypíná elektrický rozvod stroje.
- J. Akumulátor (není-li dodán spolu se strojem, přečtěte si kap. 13 „volitelné příslušenství“):** bl: dodává energii potřebnou k uvedení motoru do chodu; jeho parametry a pokyny k použití jsou popsány ve specifickém návodu.
- K. Nabíječka akumulátoru (není-li dodána spolu se strojem, přečtěte si kap. 13 „volitelné příslušenství“):** zařízení používané pro nabíjení akumulátoru.

3.3 TYPOVÝ ŠTÍTEK (obr. 1)

1. Úroveň akustického výkonu.
2. Označení shody ES (CE).
3. Rok výroby.
4. Typ stroje.
5. Výrobní číslo.
6. Název a adresa výrobce.
7. Kód výrobku.
8. Maximální rychlost chodu motoru.
9. Hmotnost v kg.
10. Napájecí napětí a frekvence.
11. Stupeň elektrické ochrany.
12. Jmenovitý výkon.

DŮLEŽITÁ INFORMACE Údaje uvedené na typovém štítku výrobku uvádějte pokaždé, když se obrátíte na autorizovanou dílnu.

DŮLEŽITÁ INFORMACE Příklad prohlášení o shodě se nachází na posledních stranách návodu.

3.4 BEZPEČNOSTNÍ ZNAČKY (obr. 2)

Na stroji se objevují různé symboly. Význam jednotlivých symbolů:



Upozornění. Před použitím stroje si přečtěte pokyny.



Nebezpečí! Riziko vymrštění předmětů. Během použití zařízení udržujte osoby mimo pracovní prostor.



Pozor na ostré žací ústrojí: Nevkládejte ruce ani nohy do prostoru uložení žacího ústrojí. Žací ústrojí se nadále otáčí i po vypnutí motoru. Před zahájením údržby vyjměte bezpečnostní klíč (vypínací zařízení).



Nikdy nevystavujte stroj dešti ani vlhkosti.



Pozor na žací ústrojí, je ostré: Žací ústrojí se nadále otáčí i po vypnutí motoru.



Jen pro elektrické sekačky s napájením ze sítě.



Jen pro elektrické sekačky s napájením ze sítě.

DŮLEŽITÁ INFORMACE Poškozené nebo již nečitelné výstražné štítky je třeba vyměnit. Požádejte o nové štítky ve svém autorizovaném servisním středisku.

4. MONTÁŽ

Bezpečnostní pokyny, které je třeba dodržovat během použití stroje, jsou popsány v kap. 2. Důsledně dodržujte uvedené pokyny, abyste se vyhnuli vážným rizikům a nebezpečím.

Z přepravních a skladovacích důvodů některé součásti stroje nejsou namontovány přímo ve výrobním závodě, ale po vyjmutí z obalu je třeba provést jejich montáž podle následujících pokynů.

Rozbalení a dokončení montáže musí být provedeno na rovné a pevné ploše s dostatečným prostorem pro manipulaci se strojem a s obaly a za použití vhodného nářadí. Nepoužívejte stroj dříve, než provedete pokyny uvedené v kapitole „MONTÁŽ“.

Před provedením montáže zkontrolujte, zda bezpečnostní klíč není vložen do svého uložení.

4.1 ROZBALENÍ (obr. 3)

4.2 MONTÁŽ KOŠE (obr. 4, obr. 5)

4.3 MONTÁŽ RUKOJETI

- EL 340 Li 48L – (obr. 6–9)
- EL 380/420 Li 48L (obr. 10–13)

5. OVLÁDACÍ PRVKY

5.1 BEZPEČNOSTNÍ KLÍČ (VYPÍNAČÍ ZAŘÍZENÍ)

Klíč (obr. 14.A), který se nachází uvnitř prostoru pro akumulátor, aktivuje a deaktivuje elektrický obvod stroje. Vyjmutím klíče dojde k úplnému vypnutí elektrického rozvodu, čímž zabráníte nekontrolovanému použití stroje.

DŮLEŽITÁ INFORMACE Bezpečnostní klíč vyjměte pokaždé, když se stroj nepoužívá nebo když je ponechán bez dozoru.

5.2 RUKOJEŤ

5.2.1 Ovládací spínač startování/zastavení

Ovládací spínač (obr. 15.A, obr. 15.A.1) spouští/zastavuje motor a současně zapíná/vypíná žací ústrojí. Uvedené polohy jsou určeny pro:

Startování.



Zapojení žacího ústrojí.



Zastavení.

6. POUŽITÍ STROJE



Bezpečnostní pokyny, které je třeba dodržovat během použití stroje, jsou popsány v kap. 2. Důsledně dodržujte uvedené pokyny, abyste se vyhnuli vážným rizikům a nebezpečím.

6.1 PŘÍPRAVNÉ ÚKONY (obr. 16)

Ujistěte se, že bezpečnostní klíč není vložen v zařízení.



Uvedený úkon proveďte při zastaveném žacím ústrojí.

6.1.1 Kontrola akumulátoru (obr. 17)

6.1.2 Příprava stroje pro pracovní činnost

POZNÁMKA Tento stroj umožňuje sekat trávník různými způsoby; před zahájením pracovní činnosti je vhodné připravit stroj podle toho, jak hodláte provést sekání.

a. Příprava pro sečení a sběr trávy do sběrného koše (obr. 18)

b. Příprava pro sečení a zadní výhoz trávy na zem (obr. 19)

c. Příprava pro sečení trávy a její rozsekání (funkce mulčování) (obr. 20)

6.1.3 Nastavení výšky sečení (obr. 21)

6.1.4 Nastavení sklonu rukojeti (obr. 8, obr. 12)

6.2 BEZPEČNOSTNÍ KONTROLY



Bezpečnostní kontroly proveďte před každým použitím.

6.2.1 Celková bezpečnostní kontrola

Předmět	Výsledek
Držadla	Čistá, suchá.
Rukojeť	Správně upevněná a pevně uchycená na stroji.
Žací ústrojí	Čisté, nepoškozené a neopotrebované, neporušené, dobře naostřené.

Ochranný kryt zadního výhozu; sběrný koš	Neporušené. Žádné poškození. Jsou namontovány správně. V případě poškození proveďte výměnu.
Spínač pohonu	Páka se musí pohybovat volně, nenásilně a při uvolnění se musí automaticky a rychle vrátit do neutrální polohy.
Akumulátor	Žádné poškození jeho pláště a žádný průsak tekutiny.
Šrouby/matice na stroji a na žacím ústrojí	Řádně utažené (nepovolené). Nepoškozené a neopotrebované.
Stroj	Žádné stopy po poškození nebo opotřebením. Žádná poruchová vibrace. Žádný neobvyklý zvuk.

Úkon	Výsledek
1. Uvedte stroj do činnosti (odst. 6.3). 2. Uvolněte ovládací prvek spínače (obr. 29).	1. Žací ústrojí se musí pohybovat. 2. Bezpečnostní páka se musí pohybovat volně, nenásilně a při uvolnění se musí automaticky a rychle vrátit do neutrální polohy, čímž dojde k zastavení žacího ústrojí.



Když se kterýkoli z výsledků odlišuje od informací uvedených v následujících tabulkách, stroj nepoužívejte! Obratě se na středisko servisní služby za účelem provedení potřebných kontrol a případné opravy.

6.3 STARTOVÁNÍ (obr. 23–25)



Spuštění motoru povede k současnému zapnutí žacího ústrojí.

6.4 PRACOVNÍ ČINNOST (obr. 26)

DŮLEŽITÁ INFORMACE V případě zastavení motoru během pracovní činnosti v důsledku přehřátí je třeba vyčkat 5 minut před jeho opětovným uvedením do činnosti.

6.4.1 Sečení trávy (obr. 27, obr. 28)

POZNÁMKA Rychlost pojezdu a výšku sečení přizpůsobte stavu trávníku (výšce, hustotě a vlhkosti trávy) a množství sekané trávy.

6.4.2 Vysypání sběrného koše (obr. 29, obr. 30)

6.5 ZASTAVENÍ (obr. 29)



Žací ústrojí se nadále otáčí po dobu několika sekund i po jeho vyřazení nebo po vypnutí motoru.

DŮLEŽITÉ | *Stroj vždy vypněte.*

- *Během přesunů mezi jednotlivými pracovními prostory.*
- *Při překonávání netrvaných povrchů.*
- *Pokaždé, když je třeba překonat překážku.*
- *Před nastavováním výšky sekání.*
- *Pokaždé, když vyjmete nebo nasadíte sběrný koš.*

6.6 PO SKONČENÍ POUŽÍVÁNÍ (obr. 31–33)

DŮLEŽITÁ INFORMACE *Bezpečnostní klíč vyjměte pokaždé, když se stroj nepoužívá nebo když je ponechán bez dozoru.*

7. ÚDRŽBA

 **Bezpečnostní pokyny, které je třeba dodržovat během použití stroje, jsou popsány v kap. 2. Důsledně dodržujte uvedené pokyny, abyste se vyhnuli vážným rizikům a nebezpečím.**

 **Před provedením jakékoli kontroly, čištění nebo údržby/seřizování na stroji:**

- **Zastavte stroj.**
- **Vyjměte bezpečnostní klíč (klíč nikdy nenechávejte zasunutý nebo v dosahu dětí či nepovolaných osob).**
- **Vyjměte akumulátor.**
- **Ujistěte se, že jsou všechny pohyblivé se součástí úplně zastavené.**
- **Před umístěním stroje v jakémkoli prostředí nechte vychladnout motor.**
- **Noste vhodný oděv a ve všech situacích, kdy existuje riziko pro vaše ruce, používejte pracovní rukavice.**
- **Přečtěte si příslušné pokyny.**

7.1 AKUMULÁTOR

7.1.1 Výdrž akumulátoru

Výdrž akumulátoru (tedy povrch trávníku, který lze posekat před dalším nabíjením) je podmíněna zejména:

- a. Faktory prostředí, které způsobují vyšší spotřebu energie:
 - Sekání hustého, vysokého nebo vlhkého trávníku.
- b. Záběr stroje; čím větší šířka, tím vyšší spotřeba energie.
- c. Chování obsluhy, kterému by se bylo třeba vyhnout:
 - Časté zapínání a vypínání během pracovní činnosti.
 - Příliš nízká výška sečení s ohledem na stav trávníku.
 - Příliš vysoká rychlost pojezdu s ohledem na odstraňované množství trávy.

POZNÁMKA *Během práce je akumulátor chráněn proti úplnému vybití ochranným zařízením, které vypne stroj a zablokuje jeho činnost.*

Pro optimalizaci výdrže akumulátoru je vždy vhodné:

- Sekat trávu, když je trávník suchý.
- Sekat trávu často, aby nedosáhla příliš vysoké výšky.
- Nastavit větší výšku sečení, když je tráva velmi vysoká, a provést druhý přejezd s nižší výškou.
- nepoužívat stroj na mulčování v případě příliš vysoké trávy.

V případě, kdy chcete použít stroj pro delší pracovní dobu, než dovoluje standardní akumulátor, je třeba:

- zakoupit druhý standardní akumulátor, okamžitě vyměnit vybitý akumulátor, a to bez ohrožení plynulostí použití;
- zakoupit akumulátor s prodlouženou autonomií ve srovnání se standardním akumulátorem (odst. 13.2).

7.1.2 Vyjmutí a nabíjení akumulátoru (obr. 31–33)

POZNÁMKA *Akumulátor je vybaven ochranou, která zabrání jeho nabíjení, když se hodnota teploty nenachází v rozsahu od 0 do +45 °C.*

POZNÁMKA *Akumulátor může být nabit kdykoli, a to i částečně, bez rizika poškození.*

7.2 ČIŠTĚNÍ (obr. 34)

Po každém použití vyčistěte dle níže uvedených pokynů.

7.2.1 Čištění stroje (obr. 35–38)

7.2.2 Čištění montážního celku žacího ústrojí

DŮLEŽITÁ INFORMACE *Před provedením jakéhokoli zásahu nakloňte stroj na stranu, abyste zkontrolovali stabilitu stroje.*

Odstraňte zbytky trávy a bahna nahromaděné uvnitř skříně, aby se zabránilo jejich zaschnutí, které by mohlo ztížit následné startování.

7.2.3 Čištění koše (obr. 39)

7.3 ŽACÍ ÚSTROJÍ (obr. 40–43)

 **Ne dotýkejte se žacího ústrojí, pokud nebyl vyjmutý klíč a dokud žací ústrojí není úplně zastavené. Dbejte opatrnosti, jelikož žací ústrojí se může otáčet i po vyjmutí klíče.**

 **Všechny úkony týkající se sekacích zařízení (demontáž, ostření, vyvažování, oprava, zpětná montáž a/nebo výměna) představují velice náročné práce, které vyžadují specifické znalosti a použití příslušného vybavení; z bezpečnostních důvodů je proto zapotřebí, aby byly pokaždé provedeny ve specializovaném středisku.**

 **Poškozené, ohnuté nebo opotřebované žací ústrojí nechte vždy vyměnit jako celek spolu s příslušnými šrouby, aby bylo zachováno vyvážení.**

DŮLEŽITÁ INFORMACE *Vždy používejte originální žací ústrojí, označené kódem uvedeným v tabulce „Technické parametry“.*

Vzhledem k vývoji výrobku by mohla být žací ústrojí uvedená v tabulce „Technické parametry“ mezitím vyměněna za jiná s obdobnými vlastnostmi vzájemně zaměnitelnosti a bezpečnosti provozu.

8. SKLADOVÁNÍ

 **Bezpečnostní pokyny, které je třeba dodržovat během použití stroje, jsou popsány v kap. 2. Důsledně dodržujte uvedené pokyny, abyste se vyhnuli vážným rizikům a nebezpečím.**

8.1 SKLADOVÁNÍ STROJE (obr. 43–46)

8.1.1 Skladování stroje ve vertikální poloze (EL 380/420 Li 48L)

V případě potřeby lze stroj uložit ve vertikální poloze, pověšený na háku.

 **Ujistěte se, že hák a příslušný upevňovací systém jsou vhodné a mají schopnost udržet hmotnost stroje; buďte opatrní a patřičně dohlédněte na to, aby děti nebo zvířata nevyklouzla na stroj a nezvyšovaly tak zatížení háku. Stroj uložte tak, aby žací ústrojí bylo otočeno směrem ke zdi nebo bylo náležitě zakryto, aby nepředstavovalo nebezpečí v případě kontaktu, ať už náhodného, nebo nenadálého, s lidmi, dětmi či zvířaty.**

Při uložení stroje ve vertikální poloze odblokujte rukojeti (obr. 47.A) a otočte madlem dopředu tak, aby se zub označený „>“ shodoval VÝHRADNĚ s místem ozubení označeným „S“, a poté rukojeti zablokujete. Poloha musí být na obou stranách stejná.

8.2 SKLADOVÁNÍ AKUMULÁTORU

Akumulátor je třeba uchovávat ve stínu, v chladu a v prostředích bez výskytu vlhkosti.

POZNÁMKA V případě delší nečinnosti nabijte akumulátor každé dva měsíce, aby se prodloužila jeho životnost.

9. MANIPULACE A PŘEPRAVA (obr. 29, obr. 31, obr. 34, obr. 48–53)

 **Bezpečnostní pokyny, které je třeba dodržovat během použití stroje, jsou popsány v kap. 2. Důsledně dodržujte uvedené pokyny, abyste se vyhnuli vážným rizikům a nebezpečím.**

10. SERVISNÍ SLUŽBA A OPRAVY

Tento návod poskytuje veškeré pokyny potřebné pro obsluhu stroje a pro správnou základní údržbu, kterou může provádět uživatel. Veškeré úkony související se seřizením nebo údržbou, které nejsou popsány v tomto návodu, smí provádět pouze prodejce nebo specializované středisko. Úkony prováděné u neautorizovaných organizací nebo úkony prováděné nekvalifikovaným personálem

způsobí propadnutí jakékoli formy záruky a jakékoli povinnosti či odpovědnosti výrobce.

- Neoriginální náhradní díly a příslušenství nejsou schváleny; použití neoriginálních náhradních dílů a příslušenství může ohrozit bezpečnost stroje a zbabuje výrobce jakékoli povinnosti nebo odpovědnosti.

11. ZÁRUČNÍ PODMÍNKY

Záruční podmínky jsou určeny výhradně pro spotřebitele, tj. neprofesionální uživatele. Záruka se vztahuje na všechny vady materiálů a výroby, které byly potvrzeny během záručního období vašim prodejcem nebo specializovaným střediskem. Aplikace záruky je omezena na opravu nebo výměnu komponentu, který je považován za vadný. Doporučuje se svěřit stroj jednou ročně autorizované servisní dílně za účelem provedení údržby, servisu a kontroly bezpečnostních zařízení. Aplikace záruky je podmíněna pravidelnou údržbou stroje. Záruka se nevztahuje na škody způsobené:

- Chybějícím seznámením s průvodní dokumentací (Návody).
- Profesionálním použitím.
- Nepozorností, nedbalostí.
- Externí příčinou (blesk, nárazy, přítomnost cizích těles uvnitř stroje) nebo nehodou.
- Použitím a montáží, které jsou nevhodné nebo nejsou dovolené výrobcem.
- Nedostatečnou údržbou.
- Změnou stroje.
- Použitím neoriginálních náhradních dílů (přízpusobitelné díly).
- Použitím příslušenství, které nebylo dodáno nebo schváleno výrobcem.

Záruka se dále nevztahuje na:

- úkony údržby (popsané v návodu k použití);
- běžné opotřebení spotřebních materiálů, jako jsou žací ústrojí, kola, pojistné šrouby a kabely;
- běžné opotřebení;
- zhoršení stavu stroje estetického charakteru, způsobené jeho použitím;
- držáky sekacích zařízení;
- pomocné náklady případně související s aktivací záruky, jako je například přesun k uživateli, přeprava stroje k prodejci, pronájem náhradních zařízení nebo přivolání externí firmy pro provedení všech prací údržby.

Uživatel je chráněn vlastními národními zákony. Práva uživatele vyplývající z vlastních národních zákonů nejsou touto zárukou nijak omezena.

12. IDENTIFIKACE ZÁVAD

Když problémy přetrvávají i po aplikaci výše uvedených řešení, obraťte se na svého prodejce.

ZÁVADA	PRÁVDĚPODOBŇNÁ PŘÍČINA	ŘEŠENÍ
1. Po stisknutí spínače motor nenastartuje.	Chybí bezpečnostní klíč nebo není správně vložený.	Vložte klíč (obr. 23).
	Chybí akumulátor nebo není správně vložený.	Otevřete dvířka a ujistěte se, že je akumulátor správně umístěn (obr. 23).
	Vybitý akumulátor.	Zkontrolujte stav nabití akumulátoru a podle potřeby jej dobijte (obr. 32).
	Motor okamžitě nenaskočí.	Držte stisknutý spínač pohonu po dobu 2–3 sekund (obr. 25).
	Zásah tepelné ochrany následkem přehřátí motoru.	Vyčkejte 5 minut a poté znovu uveďte stroj do činnosti.
2. Motor je v chodu, ale žací ústrojí se netočí.	Upevnění žacího ústrojí je povoleno.	Chcete-li zastavit motor, vyjměte bezpečnostní klíč. Pro ověření, výměny a opravy kontaktujte servisní středisko (odst. 7.3).
3. Zastavení motoru během pracovní činnosti.	Akumulátor není správně vložený.	Otevřete dvířka a ujistěte se, že je akumulátor správně umístěn (obr. 23).
	Vybitý akumulátor.	Zkontrolujte stav nabití akumulátoru a podle potřeby jej dobijte (obr. 32).
	Ucpání zabraňující otáčení žacího ústrojí.	Vyjměte bezpečnostní klíč, nasadte si pracovní rukavice a odstraňte trávu či zbytky zachycené na spodní straně stroje a/nebo z kanálu výhozu.
	Zásah tepelné ochrany následkem přehřátí motoru.	Vyčkejte 5 minut a poté znovu uveďte stroj do činnosti.
	Zásah tepelné ochrany z důvodu vysoké spotřeby elektrické energie z důvodu: <ul style="list-style-type: none"> Sečení příliš vysoké trávy. <ul style="list-style-type: none"> Ucpání zabraňující otáčení žacího ústrojí. Příliš velké množství zbytků trávy nahromaděné uvnitř skříně a v kanálu výhozu. 	<ul style="list-style-type: none"> Nastavte větší výšku sečení, je-li tráva velmi vysoká, a proveďte druhý přejezd s nižší výškou. Odstraňte překážky (odst. 7.2.2). Očistěte stroj (odst. 7.2.1) <p>Vyčkejte 5 minut a poté znovu uveďte stroj do činnosti.</p>
4. Sběrný koš není schopen pojmout posekanou trávu.	Žací ústrojí dostalo vnější úder.	Chcete-li zastavit motor, vyjměte bezpečnostní klíč. Zkontrolujte případná poškození a obraťte se na servisní středisko pro případnou výměnu žacího ústrojí (odst. 7.3).
	Vnitřek skříně je špinavý.	Vyčistěte vnitřek skříně, abyste usnadnili sběr trávy do sběrného koše (odst. 7.2.2).
5. Sečení trávy probíhá obtížně.	Žací ústrojí není v dobrém stavu.	Obraťte se na Servisní středisko kvůli nabroušení nebo výměně žacího ústrojí.
6. Je slyšet nadměrný hluk a/nebo cítit nadměrné vibrace během pracovní činnosti.	Upevnění žacího ústrojí je povoleno nebo je žací ústrojí poškozené.	Chcete-li zastavit motor, vyjměte bezpečnostní klíč. Pro ověření, výměny a opravy kontaktujte servisní středisko (odst. 7.3).

7. Výdrž akumulátoru je nedostatečná.	Náročné podmínky použití s vyšším proudovým odběrem.	Proved'te optimalizaci použití (odst. 7.1.1).
	Nedostačující akumulátor s ohledem na provozní nároky.	Použijte druhý akumulátor nebo akumulátor s vyšším výkonem (odst. 13.2).
8. Nabíječka akumulátoru neprovádí nabíjení akumulátoru.	Akumulátor není správně vložen do nabíječky akumulátoru.	Zkontrolujte, zda je vložení správné (obr. 32).
	Nevhodné podmínky prostředí.	Proved'te nabití v prostředí s vhodnou teplotou (viz návod k akumulátoru / nabíječce akumulátoru).
	Znečištěné kontakty.	Očistěte kontakty.
	Chybí napětí pro nabíječku akumulátoru.	Zkontrolujte, zda je zástrčka řádně zasunuta a zda je v zásuvce elektrické sítě proud.
	Vadná nabíječka akumulátoru.	Proved'te výměnu s použitím originálního náhradního dílu.
		Když závada přetrvává, přečtěte si návod k akumulátoru / nabíječce akumulátoru.

13. VOLITELNÉ PŘÍSLUŠENSTVÍ

13.1 SADA PRO MULČOVÁNÍ

Rozmělní nadrobno posekanou trávu a nechá ji na trávníku, jako alternativa ke sběru do koše (u strojů, které mají příslušné vybavení) (obr. 54.A).

13.2 AKUMULÁTORY

K dispozici jsou akumulátory různé kapacity, aby bylo možné se přizpůsobit různým provozním potřebám (obr. 54.B). Seznam akumulátorů homologovaných pro tento stroj je uveden v tabulce „Technické parametry“.

13.3 NABÍJEČKA AKUMULÁTORŮ

Zařízení, které se používá pro nabití akumulátoru (obr. 54.C).



INDHOLDSFORTEGNELSE

1. GENERELLE OPLYSNINGER	1
1.1 Sådan læses brugsanvisningen	1
2. SIKKERHEDSFORSKRIFTER	1
2.1 Træning	1
2.2 Klargøring	2
2.3 Under brug	2
2.4 Vedligeholdelse, opmagasinerig	2
2.5 Batteri/batterioplader	2
2.6 Miljøbeskyttelse	2
3. KEND DIN MASKINE	3
3.1 Beskrivelse af maskinen og dens tilsigtede anvendelse	3
3.2 Hovedkomponenter (Fig. 1)	3
3.3 Typeskilt (Fig. 1)	4
3.4 Sikkerhedsmærkning (Fig. 2)	4
4. MONTERING	4
4.1 Udpakning (Fig. 3)	4
4.2 Montering af posen (Fig. 4, Fig. 5)	4
4.3 Montage af styrehåndtag	4
5. BETJENINGSORGANER	4
5.1 Sikkerhedsnøgle (frakoblingsanordning)	4
5.2 Styrehåndtag	4
6. BRUG AF MASKINEN	5
6.1 Klargøring (Fig. 16)	5
6.2 Sikkerhedskontroller	5
6.3 Start (Fig. 23÷25)	5
6.4 Kørsel (Fig. 26)	5
6.5 Standsning (Fig. 29)	6
6.6 Efter brug (Fig. 31÷33)	6
7. VEDLIGEHODELSE	6
7.1 Batteri	6
7.2 Rengøring (Fig. 34)	6
7.3 Klippeanordning (Fig. 40÷43)	6
8. OPMAGASINERING	7
8.1 Opmagasinerig af maskinen (Fig. 43÷ 46)	7
8.2 Opmagasinerig af batteriet	7
10. SERVICE OG REPARATIONER	7
11. GARANTIDÆKNING	7
12. Problemer og deres løsning	8
13. TILBEHØR	9
13.1 Kit til "Multiclip"	9
13.2 Batterier	9
13.3 Batterioplader	9

1. GENERELLE OPLYSNINGER

1.1 SÅDAN LÆSES BRUGSANVISNINGEN

BEMÆRK eller **VIGTIGT** *Indeholder detaljer eller yderligere uddybning af forudgående angivelser for at undgå beskadigelse af maskinen, materielle skader eller kvæstelser.*

Symbolet  *fremhæver en fare. Manglende overholdelse af advarslerne kan medføre risiko for personskade og/eller skader på tredjepart eller på materiel.*

- Afslutningen er fremhævede med en grå
- ramme, angiver valgfri funktioner, som ikke
- er tilgængelige på alle de dokumenterede
- modeller i denne vejledning. Kontrollér om den
- pågældende funktion findes på din egen model.

Samtlige retningsangivelser "for", "bag", "højre" og "venstre" skal forstås i forhold til brugerens arbejdsposition.

2. SIKKERHEDSFORSKRIFTER

2.1 TRÆNING

 Læs nærværende vejledning grundigt, inden maskinen anvendes. Bliv fortrolig med maskinens betjening og dermed selve brugen af maskinen. Lær at standse motoren hurtigt. Manglende overholdelse af sikkerheds- og brugsanvisningerne kan medføre elektrisk stød, brand og/eller alvorlig personskade. Opbevar alle advarsler og anvisningerne til senere brug.

- Lad aldrig børn eller personer, som ikke har læst brugsanvisningen, bruge maskinen. Der kan lokalt være fastsat en minimumsaldersgrænse for brug af maskinen.
- Dette apparat må benyttes af børn fra 8 år, personer med fysiske, sansemæssige eller mentale handicaps og personer uden erfaring og/eller kendskab til brugen, hvis dette sker under opsyn, eller såfremt de pågældende personer er blevet instrueret i brugen af maskinen under sikre forhold og har forstået de mulige farer. Børn må ikke lege med maskinen. Børn må ikke udføre rengørings- og vedligeholdelsesindgreb, medmindre de overvåges.
- Brug aldrig plæneklipperen med mennesker, især børn, eller dyr i nærheden. Børn skal overvåges af en anden voksen.
- Anvend aldrig maskinen, hvis brugeren er træt eller utilpas, eller har taget medicin, narkotika, alkohol eller stoffer der kan påvirke hans reaktions- og koncentrationsevner.
- Vær opmærksom på, at operatøren eller brugeren er ansvarlig for ulykker, som påføres andre personer eller deres ejendom. Det er brugerens ansvar at vurdere de potentielle risici i terrænet, hvor maskinen skal anvendes, samt at tage de nødvendige forholdsregler af hensyn til egen og andres sikkerhed. Dette gælder især på skrånninger og i kuperet, glat eller ustabil terræn.
- Hvis maskinen videresælges eller udlånes, skal man sørge for, at den nye bruger gøres bekendt med anvisningerne i denne instruktionsbog

2.2 KLARGØRING

- Vær iført egnet beklædning, kraftige arbejdssko med skridsikker sål og lange bukser. Arbejd aldrig med bare fødder eller sandaler. Vær iført høreværn.
- Bær ikke halstørklæder, skjorter, halskæder, armbånd, løstsiddende tøj eller tøj med snører eller slips og under ingen omstændigheder hængende eller brede tilbehør, som kan sætte sig fast i maskinen eller i genstande eller materialer, der forefindes på arbejdspladsen.
- Langt hår skal holdes forsvarligt samlet.
- Anvend arbejdshandsker i alle de situationer, der indebærer risiko for hænderne.
- Kontrollér hele arbejdsområdet grundigt, og fjern alt det, som kan slynges ud af maskinen eller kan beskadige klippeanordningen/de roterende dele (sten, grene, ståltråd, knogler osv.).

2.3 UNDER BRUG

- Maskinen må ikke anvendes i eksplosionsfarlige miljøer, i nærheden af brandfarlige væsker, gas eller støv. Elektrisk værktøj producerer gnister, som kan antænde støv eller dampe.
- Udsæt ikke maskinen for regn eller fugt. Vand, der trænger ind i maskinen, forøger risikoen for elektrisk stød.
- Arbejd udelukkende i dagslys eller med en god kunstig belysning. Sigforholdene skal være gode.
- Undgå at arbejde i vådt græs, når det regner og der er risiko for tordenvejr, især hvis der er risiko for lyn.
- Vær særligt opmærksom på ujævn terræn (buler, forhøjninger), skråninger og skjulte farer og vær opmærksom på eventuelle forhindringer, som kan begrænse udsynet.
- Vær meget forsigtig i nærheden af grøfter, afgrunde eller volde. Maskinen kan krænge over, hvis et hjul passerer en kant eller hvis kanten giver efter.
- Klip græsset på tværs af skrånningen og aldrig i retningen op/ned af skrånningen og udvis specielt opmærksomhed under retningsændringer, således at du ikke mister fodfæstet og at hjulene ikke støder på forhindringer (sten, grene, rødder m.m.), som kan medføre udskridning eller tab af kontrol over maskinen.
- Maskinen må ikke bruges på skrånninger over 20°, uanset kørselsretningen
- Vip ikke plæneklipperen, når den startes. Start maskinen på et plant underlag uden forhindringer eller højt græs.
- Vær meget forsigtig, når du trækker plæneklipperen mod dig. Både før og under bagudkørsel bør du se bagud for at sikre, at du ikke støder på forhindringer.
- Du bør altid gå med maskinen, ikke løbe.
- Undgå at lade dig trække af plæneklipperen.
- Hold altid hænder og fødder væk fra klippeanordningen, både under opstart og under drift af maskinen.
- Hold dig altid på afstand fra udkasteråbningen.
- Anvend aldrig maskinen med beskadigede, manglende eller forkert placerede beskyttelsesanordninger (opsamlingspose, beskyttelsen for bagudkast).
- Det er ikke tilladt at frakoble, fjerne eller manipulere sikkerhedsanordningerne/mikroafbryderne.

 **Sluk straks motoren i tilfælde af brud eller ulykke under arbejdet, og flyt maskinen væk fra stedet for at undgå yderligere skader eller kvæstelser. Yd straks den nødvendige førstehjælp, hvis ulykken har medført kvæstelser. Kontakt sygehus o.l. vedrørende den nød-**

vendige behandling. Fjern omhyggeligt alle genstande, som i tilfælde af uagtsomhed kan medføre skader eller kvæstelser på personer og dyr.

2.4 VEDLIGEHOLDELSE, OPMAGASINERING

En korrekt vedligeholdelse og opmagasinering bidrager til at opretholde maskinsikkerheden og maskinens ydeevne.

- Kontrollér efter hver brug, at der ikke er løstsiddende eller beskadigede komponenter. Udskift om nødvendigt de beskadigede komponenter og stram eventuelt løstsiddende skruer og bolte, eller kontakt det autoriserede servicecenter.
- Brug aldrig maskinen med slidte eller ødelagte dele. Defekte eller ødelagte dele bør altid udskiftes og ikke repareres. Brug kun originale reservedele.
- Vær forsigtig i forbindelse med justering af maskinen for at undgå at klemme fingrene mellem klippeanordningen i bevægelse og maskinens faste dele.
- For at mindske risikoen for brand må kasser med opskåret materiale ikke efterlades i et lukket rum.
- Opmagasiner maskinen:
 - Helst overdækket med et dækken.
 - Utilladeligt for børn.
 - Sørg for at have fjernet nøgler og værktøj anvendt til vedligeholdelse.
- Kontrollere at flytning af maskinen ikke medfører skader eller kvæstelser.

 **Det oplyste støj- og vibrationsniveau i denne betjeningsvejledning svarer til maskinens maksimale driftsværdier. Brug af en ikke-afbalanceret klippeanordning, for høj kørehastighed eller manglende vedligeholdelse kan have en markant indflydelse på støj- og vibrationsniveauet. Det er derfor nødvendigt at forebygge mulige skader som følge af høj støj og vibrationer; vedligehold maskinen, bær høreværn og hold pauser under arbejdet.**

2.5 BATTERI/BATTERIOPLADER

VIGTIGT De følgende sikkerhedsforskrifter integrerer sikkerhedskravene i den specifikke instruktionsbog til batteriet og opladeren, der leveres sammen med maskinen.

- Batteriet må kun oplades ved hjælp af batterioplader, som er anbefalet af producenten. En uegnet batterioplader kan medføre elektriske stød, overophedning og udslip af batterisyre.
- Anvend kun de batterier, der specifikt er beregnet til dit værktøj. Anvendelse af andre batterier kan medføre kvæstelser og brandfare.
- Hold batteriet væk fra papirclips, mønter, nøgler, søm, skruer og andre mindre metalgenstande, som kan skabe kortslutning mellem batteriklemmerne, når batteriet ikke er i brug. En kortslutning mellem batteriklemmerne kan medføre forbrændinger eller brandfare.
- Brug ikke batteriopladeren i omgivelser med brandfarlige dampe eller stoffer eller på et letantændeligt underlag, som papir, stof eller lign. Batteriopladeren bliver varm under opladningen og kan medføre brand.
- Sørg for, at klemmerne ikke forbindes med hinanden under transport af batterierne. Batterierne må ikke transporteres i metalbeholdere.

2.6 MILJØBESKYTTELSE

- Overhold nøje de lokale bestemmelser hvad angår bortskaffelse af emballage, slidte dele og andre komponenter, som kan påvirke miljøet;

- Disse typer affald må ikke bortskaffes sammen med det almindelige husholdningsaffald, men skal indleveres særskilt til egnede genbrugsstationer, som vil sørge for genanvendelse af materialerne.
- Overhold nøje de lokale bestemmelser vedrørende bortskaffelse af restmaterialet efter brug.
 - Efter endt levetid må maskinen ikke efterlades i naturen. Henvend dig til din lokale genbrugsstation for bortskaffelse i henhold til de gældende lokale bestemmelser.



Elektriske apparater må ikke bortskaffes sammen med husholdningsaffald. Ifølge det europæiske direktiv 2012/19/UE om bortskaffelse af elektriske og elektroniske apparater og dets genanvendelse i henhold til de nationale bestemmelser, skal elektriske apparater efter endt levetid indsamles separat med det formål at kunne genanvendes på en miljøforsvarlig måde. Hvis elektriske apparater bortskaffes direkte på losseplads eller i terræn, kan skadelige stoffer sive ned til grundvandet og trænge ind i fødekæden med risiko for menneskers sundhed og velvære. Yderligere oplysninger om bortskaffelse af dette produkt kan fås hos de lokale myndigheder for bortskaffelse af husholdningsaffald eller hos din forhandler.



Når batterierne er udtjente, skal de bortskaffes på en miljøvenlig måde. Batteriet indeholder materiale, som er skadeligt for jer og for miljøet. Det skal fjernes og bortskaffes særskilt på en genbrugsstation, som tager imod litium-ion-batterier.



Affaldssortering af produkter og brugt emballage sikrer, at materialer kan genbruges og genanvendes. Brug af genbrugte materialer hjælper med at forhindre miljøforurening og reducerer efterspørgslen efter råmaterialer.

3. KEND DIN MASKINE

3.1 BESKRIVELSE AF MASKINEN OG DENS TILSIGTEDE ANVENDELSE

Denne maskine er en plæneklipper betjent af gående personer.

Maskinen består hovedsageligt af en motor, som driver en klippeanordning beskyttet af en skærm. Maskinen er udstyret med hjul og et styrehåndtag. Brugeren kan styre maskinen og anvende hovedbetjeningerne ved hele tiden at opholde sig bag styrehåndtaget og dermed i sikkerhedsafstand fra den roterende klippeanordning. Hvis brugeren går væk fra maskinen, vil motoren og klippeanordningen standse indenfor et par sekunder.

3.1.1 Tilsigtet brug

Denne maskine er designet og fremstillet til at klippe græs i haver og græsarealer, og skubbes af en operatør.

Generelt kan denne maskine:

1. Slå græsset og samle det op i opsamlingsposen.
2. Slå græsset og kaste det bagud.
3. Slå og snitte græsset, og lægge det på terrænet ("multiclip" - om forudset).

Ved anvendelse af det særlige tilbehør, som fabrikanten leverer sammen med maskinen, eller som kan købes separat, er det muligt at udføre dette arbejde på forskellige måder som beskrevet i maskinens brugsanvisning eller brugsanvisningen for det enkelte tilbehør.

3.1.2 Utilsigtet brug

Enhver anden brug end den ovenfor beskrevne kan være farlig og risikere at medføre kvæstelser og/eller materielle skader. Uegnet brug er for eksempel følgende (men ikke udelukkende):

- Transport på maskinen af andre personer, børn eller dyr, da de risikerer at falde af og pådrage sig alvorlige kvæstelser eller at forhindre sikker kørsel.
- At lade sig transportere af maskinen.
- Anvendelse af maskinen til at trække eller skubbe laster.
- Aktivering af klippeanordningen på områder uden græs.
- Anvendelse af maskinen til at opsamle blade eller rester.
- Anvendelse af maskinen til at udtynde hække eller til at klippe planter, der ikke er græsagtige.
- Når maskinen anvendes af flere brugere.

VIGTIGT Uegnet brug af maskinen medfører, at garantien bortfalder. Endvidere ophører producentens ansvar, hvilket betyder, at brugeren selv er ansvarlig for eventuelle udgifter som følge af skader eller kvæstelser på sig selv eller andre personer.

3.1.3 Brugere

Denne maskine er tilsigtet almindelige brugere, dvs. ikke professionelle operatører.

Maskinen er beregnet til "hobbybrug".

VIGTIGT Maskinen skal anvendes af en enkelt bruger.

3.2 HOVEDKOMPONENTER (Fig. 1)

- A. Chassis:** er skærmen som omslutter den roterende klippeanordning.
- B. Motor:** driver klippeanordningens rotation.
- C. Klippeanordning:** er den del som skærer græsset.
- D. Beskyttelse på bagudkast:** Dette er en sikkerhedsbeskyttelse og forhindrer udslyngning af eventuelle genstande, der opsamles af klippeanordningen.
- E. Opsamlingspose:** Udover at opsamle græsset, fungerer den som et sikkerhedselement, da den forhindrer, at eventuelle genstande, som klippeanordningen måtte opsamle, bliver kastet ud af maskinen (angår kun modeller med opsamling bagpå).
- F. Styrehåndtag:** brugerens arbejdsposition. Dets længde sikrer, at brugeren under arbejdet altid holder en sikker afstand til den roterende klippeanordning.
- G. Afbryder:** starter/standser motoren og tilkobler/ frakobler samtidig klippeanordningen.
- H. Adgangslåge til batterirum**
- I. Sikkerhedsnøgle (frakoblingsanordning):** Nøglen aktiverer/inaktiverer maskinens elektriske kredsløb.

- J. **Batteri** (hvis det ikke følger med maskinen, se kap. 13 "ekstraudstyr"): bl. leverer strøm til start af motoren. Egenskaberne og brugsforskrifterne beskrives i den specifikke vejledning.
- K. **Batterioplader** (hvis den ikke følger med maskinen, se kap. 13 "ekstraudstyr"): Enhed som bruges til at oplade batteriet.

3.3 TYPESKILT (Fig. 1)

1. Lydeffektniveau.
2. CE- overensstemmelsesmærkning.
3. Konstruktionsår.
4. Type af maskine.
5. Serienummer.
6. Fabrikantens navn og adresse.
7. Varenummer.
8. Motorens maks. driftshastighed.
9. Vægt i kg.
10. Forsyningsspænding og -frekvens.
11. Elektrisk beskyttelsesklasse.
12. Nominel effekt.

VIGTIGT *Anvend dataene på typeskiltet hver gang der rettes henvendelse til det autoriserede servicecenter.*

VIGTIGT *Eksemplet på overensstemmelseserklæringen findes på de sidste sider i denne manual.*

3.4 SIKKERHEDSMÆRKNING (Fig. 2).

Der er placeret forskellige symboler på maskinen. Symbolernes betydning:



Advarsel. Læs anvisningerne, inden maskinen anvendes.



Fare! Risiko for udslyngning af genstande. Hold andre personer væk arbejdsområdet under brug af maskinen.



Pas på den meget skarpe klippeanordning. Sørg for at holde hænder og fødder uden for huset, hvor klippeanordningen er anbragt. Klippeanordningen fortsætter med at dreje rundt, også efter at motoren er slukket. Fjern sikkerhedsnøglen (frakoblingsanordningen) inden vedligeholdelsen.



Udsæt ikke maskinen for regn eller fugt.



Vær opmærksom på klippeanordningen: Klippeanordningen fortsætter med at dreje rundt, også efter at motoren er slukket.



Angår kun elektriske plæneklippere med strømforsyning.



Angår kun elektriske plæneklippere med strømforsyning.

VIGTIGT *Hvis mærkaterne er blevet ødelagt eller er ulæselige, bør de udskiftes. Ret henvendelse til dit autoriserede servicecenter for at få udleveret nye mærkater.*

4. MONTERING



Sikkerhedsforskrifterne, som skal følges, er beskrevet i kap. 2. Disse forskrifter skal følges nøje for at undgå alvorlige risici eller farer.

Af hensyn til opbevaring og transport er visse af maskinens komponenter ikke monterede på fabrikken. Disse komponenter skal monteres efter fjernelse af emballagen.



Udpakning og færdiggørelse af samlingen skal ske på et plant og solidt underlag, hvor der er tilstrækkelig plads til at flytte maskinen og emballagen, med anvendelse af passende værktøjer. Tag ikke maskinen i brug før instruktionerne i afsnittet "MONTERING" er fuldførte.



Før monteringen udføres skal man kontrollere, at sikkerhedsnøglen ikke sidder i sit sæde.

4.1 UDPAKNING (Fig. 3)

4.2 MONTERING AF POSEN (Fig. 4, Fig. 5)

4.3 MONTAGE AF STYREHÅNDTAG

- EL 340 Li 48L - (Fig.6÷9)
- EL 380/420 Li 48L (Fig.10÷13)

5. BETJENINGSORGANER

5.1 SIKKERHEDSNØGLE (FRAKOBLINGSANORDNING)

Nøglen (Fig.14.A), som sidder inde i batterirummet, aktiverer og inaktiverer maskinens elektriske kredsløb. Ved fjernelse af nøglen frakobles det elektriske kredsløb fuldstændigt for at hindre utilsigtet brug af maskinen.

VIGTIGT *Fjern sikkerhedsnøglen hver gang maskinen efterlades ubrugt eller uovervåget.*

5.2 STYREHÅNDTAG

5.2.1 Afbryder til start/stop

Afbryderen (Fig. 15.A, Fig. 15.A.1) starter/standser motoren og tilkobler/frakobler samtidig klippeanordningen. De anførte positioner svarer til:

 **Start.**



Indkobling af klippeanordningen.



Standstning.

6. BRUG AF MASKINEN

 **Sikkerhedsforskrifterne, som skal følges, er beskrevet i kap. 2. Disse forskrifter skal følges nøje for at undgå alvorlige risici eller farer.**

6.1 KLARGØRING (Fig. 16)

Sørg for, at sikkerhedsnøglen ikke er sat i.

 **Indstil klippehøjden mens klippeanordningen står helt stille.**

6.1.1 Kontrol af batteriet (Fig. 17)

6.1.2 Klargøring af maskinen til arbejde

BEMÆRK Denne maskine giver mulighed for at klippe græsplænen på forskellige måder. Inden man går i gang med arbejdet, er det hensigtsmæssigt at indstille maskinen i overensstemmelse med den måde, klipningen skal udføres på.

a. Klargøring til klipning og opsamling af græsset i opsamlingsposen (Fig. 18)

b. Klargøring til klipning og bagudkast af græsset (Fig. 19)

c. Klargøring til klipning og bioklip af græsset (funktionen "multiclip") (Fig. 20)

6.1.3 Justering af klippehøjde (Fig. 21)

6.1.4 Justering af styrehåndtagets hældning (Fig. 8, Fig. 12)

6.2 SIKKERHEDSKONTROLLER

 **Udfør altid sikkerhedskontrollerne før maskinen tages i brug.**

6.2.1 Generel sikkerhedskontrol

Emne	Resultat
Håndtag	Rene og tørre.
Styrehåndtag	Korrekt og stramt fastgjort til maskinen.
Klippeanordning	Ren, ikke beskadiget eller slidt, intakt, godt slebet.
Beskyttelse til bagudkast; opsamlingspose	Hele. Ingen beskadigelse. Monteret korrekt. Udskift dem, hvis de er beskadiget.

Afbryder	Håndtagets bevægelse skal være fri og uhindret. Når der gives slip på håndtaget, skal det automatisk og hurtigt vende tilbage til neutralposition.
Batteri	Ingen skade på dets kappe, ingen væskeudsivning.
Skruer/møtrikker på maskinen og klippeanordningen	Korrekt strammede (ikke løsnede). Ikke beskadigede eller slidte.
Maskine	Ingen tegn på skader eller slid. Ingen usædvanlige vibrationer. Ingen usædvanlige lyde.

Handling	Resultat
1. Start maskinen (afsnit 6.3). 2. Slip afbryderkontakten (Fig. 29).	1. Klippeanordningen skal bevæge sig. 2. Sikkerhedshåndtagets bevægelse skal være fri og uhindret. Når der gives slip på håndtaget, skal det automatisk og hurtigt vende tilbage til neutralposition, hvilket får klippeanordningen til at stoppe

 **Hvis en af kontrollerne ikke fører til resultatet angivet i tabellerne, må maskinen ikke anvendes! Ret henvendelse til et servicecenter for de relevante kontroller og en eventuel reparation.**

6.3 START (Fig. 23÷25)

 **Motorens igangsætning medfører samtidig indkobling af klippeanordningen.**

6.4 KØRSEL (Fig. 26)

VIGTIGT Hvis motoren standser pga. overophedning under arbejdet, er det nødvendigt at vente ca. 5 minutter, inden den kan genstartes.

6.4.1 Plæneklipping (Fig. 27, Fig. 28)

BEMÆRK Tilpas hastigheden og klippehøjden efter plæmens tilstand (græssets højde, tæthed og fugtighed) og efter mængden af bortklippet græs.

6.4.2 Tømning af opsamlingsposen (Fig. 29, Fig. 30)

6.5 STANDSNING (Fig. 29)

 **Klippeanordningen fortsætter med at dreje nogle sekunder efter at den er frakoblet eller efter slukning af motoren.**

VIGTIGT Stop altid maskinen.

- Under flytning fra det ene arbejdsområde til det andet.
- Ved kørsel hen over ikke-græsbelagte overflader.
- Hver gang det er nødvendigt at køre hen over en forhindring.
- Inden indstilling af klippehøjden.
- Hver gang opsamlingsposen fjernes eller genmonteres.

6.6 EFTER BRUG (Fig. 31÷33)

VIGTIGT Fjern sikkerhedsnøglen hver gang maskinen efterlades ubrugt eller uovervåget.

7. VEDLIGEHOLDELSE

 **Sikkerhedsforskrifterne, som skal følges, er beskrevet i kap. 2. Disse forskrifter skal følges nøje for at undgå alvorlige risici eller fare.**

 **Før der udføres nogen form for kontrol, rengøring eller vedligeholdelses-/indstillingsindgreb på maskinen:**

- Stands maskinen.
- Træk sikkerhedsnøglen ud (efterlad aldrig nøglen i maskinen eller indenfor børns eller uegnede personers rækkevidde).
- Fjern batteriet.
- Kontrollér, at ingen dele er i bevægelse.
- Lad motoren køle af, inden maskinen sættes i et hvilket som helst rum.
- Tag passende beklædning på og arbejdshandsker i alle de situationer, der indebærer risiko for hænderne.
- Læs den tilhørende vejledning.

7.1 BATTERI

7.1.1 Batteritid

Batteriets autonomi (og dermed det klippede areal inden genopladning) betinges primært af:

- a. Miljømæssige faktorer, som kræver mere elektrisk energi:
 - Klipping af tæt, højt eller fugtigt græs.
- b. Maskinens skærebredde: Jo større bredden er, desto større er energibehovet.
- c. Brugernes opførsel, man bør undgå:
 - Hyppig tænding og slukning under arbejdet.
 - En for lav klippehøjde i forhold til græssets tilstand.
 - En for høj fremkørselshastighed i forhold til den klippede græsmængde.

BEMÆRK Under brugen er batteriet beskyttet mod komplet afladning ved hjælp af en beskyttelsesanordning, som slukker maskinen og hindrer dens funktion.

For at optimere batteriets autonomi er det altid en god ide at:

- Klippe græsset, når plænen er tør.
- Klippe græsset hyppigt for at undgå, at det når en for stor højde.
- Indstille en højere klippehøjde, når græsset er meget højt, og derefter klippe det igen ved en lavere højde.
- Brug ikke maskinen i funktionen "multiclip" til meget højt græs.

I tilfælde af at man ønsker at anvende maskinen i længere arbejdsessioner end standardbatteriet er i stand til at understøtte, kan man:

- Købe et sekundært standardbatteri til erstatning for det afladede batteri, således at man kan fortsætte arbejdet.
- Købe et batteri med større autonomi i forhold til standardbatteriet (afsnit 13.2).

7.1.2 Fjernelse og opladning af batteriet (Fig. 31÷33)

BEMÆRK Batteriet er udstyret med en beskyttelse, som hindrer opladning, såfremt temperaturen er under frysepunktet (0 °C) eller over +45 °C.

BEMÆRK Batteriet kan oplades (også delvist) på et hvilket som helst tidspunkt, uden at dette indebærer risiko for beskadigelse af batteriet.

7.2 RENGØRING (Fig. 34)

Hver gang maskinen har været brugt, skal den rengøres iht. følgende vejledning.

7.2.1 Rengøring af maskinen (Fig. 35÷38)

7.2.2 Rengøring af klippeanordningsenheden

VIGTIGT Vend maskinen om på siden og sørg for at den er stabil, før der udføres nogen form for indgreb.

Fjern græsrester og mudder, der måtte have samlet sig inde i chassiset - ellers vil dette materiale tørre ud og vanskeliggøre den efterfølgende start.

7.2.3 Rengøring af posen (Fig. 39)

7.3 KLIPPEANORDNING (Fig. 40÷43)

 **Før ikke ved klippeanordningen, før tændingsnøglen er blevet fjernet og klippeanordningen er standset helt. Vær opmærksom på, at klippeanordningen kan bevæge sig, også selv om nøglen er fjernet.**

 **Samtlige handlinger, der involverer klippeanordningen (afmontering, slibning, afbalancering, reparation, genmontering og/eller udskiftning), er kritiske og kræver specifik kompetence og anvendelse af specialværktøj. Af sikkerhedshensyn er det derfor nødvendigt, at de altid udføres på et specialiseret servicecenter.**

 **Få altid udskiftet beskadigede, skæve eller slidte klippeanordninger sammen med deres skruer for at opretholde afbalanceringen.**

VIGTIGT Anvend altid originale klippeanordninger med den kode som er anført i tabellen "Tekniske data".

I betragtning af produktets udvikling kan klippeanordningerne anført i tabellen "Tekniske data" med tiden udskiftes med andre typer, som har lignende egenskaber hvad angår ombyttelighed og funktions sikkerhed.

8. OPMAGASINERING

 **Sikkerhedsforskrifterne, som skal følges, er beskrevet i kap. 2. Disse forskrifter skal følges nøje for at undgå alvorlige risici eller farer.**

8.1 OPMAGASINERING AF MASKINEN (Fig. 43÷ 46)

8.1.1 Lodret opmagasinering af maskinen (EL 380/420 Li 48L)

Maskinen kan om nødvendigt opbevares lodret ved at hænge den op på en krog.

 **Sørg for, at krogn og dens fastgørelsessystem er tilstrækkelige og i stand til at holde maskinens vægt; vær opmærksom på og kontrollér altid, at børn eller dyr ikke klatrer op på maskinen, idet vægten på krogn forøges. Hæng maskinen op, så klippeanordningen vender mod væggen eller er tilstrækkeligt dækket, så den ikke kan medføre fare i tilfælde af utilsigtet kontakt med personer, børn eller dyr.**

For at opbevare maskinen lodret skal du låse håndtagene (Fig. 47.A) op og dreje styrehåndtaget fremad, så tanden, der er markeret med «>» KUN falder sammen med det rum, der er markeret med «S» på tænderne, og lås derefter håndtagene. Positionen skal være den samme for begge sider.

8.2 OPMAGASINERING AF BATTERIET

Batteriet skal opbevares i skyggen, køligt og et sted hvor der ikke er fugtigt.

BEMÆRK Ved længere tids opmagasinering skal batteriet oplades hver anden måned for at forlænge dets levetid.

9. FLYTNING OG TRANSPORT (Fig. 29, Fig. 31, Fig. 34, Fig. 48÷53)

 **Sikkerhedsforskrifterne, som skal følges, er beskrevet i kap. 2. Disse forskrifter skal følges nøje for at undgå alvorlige risici eller farer.**

10. SERVICE OG REPARATIONER

Denne brugsanvisning indeholder alle nødvendige anvisninger til brug af maskinen og en korrekt grundlæggende vedligeholdelse, som kan udføres af

brugeren selv. Alt justerings- og vedligeholdelsesarbejde, der ikke er beskrevet i denne brugsanvisning, skal udføres hos din forhandler eller et specialiseret servicecenter. Indgreb udført af værksteder, som ikke er godkendte, eller af ukvalificerede personer medfører, at alle fabrikantens garantier og forpligtelser eller ansvar bortfalder.

- Uoriginale reservedele og tilbehør er ikke godkendte. Brug af uoriginale reservedele og tilbehør kompromitterer sikkerheden og fritager producenten fra enhver forpligtelse og ethvert ansvar.

11. GARANTIDÆKNING

Garantien omfatter udelukkende privatbrugere, dvs. ikke professionelle operatører. Garantien dækker alle defekter relateret til materialernes kvalitet og fejl i forbindelse med produktionen, der opstår i løbet af garantiperioden af din forhandler eller af et specialiseret kundeservicecenter. Garantien dækker udelukkende reparation eller udskiftning af den defekte komponent.

Det anbefales at få foretaget en årlig kontrol af maskinen på et autoriseret servicecenter til vedligeholdelse, service og kontrol af de monterede sikkerhedsanordninger.

Garantidækningen forudsætter en regelmæssig vedligeholdelse af maskinen.

Garantien dækker ikke skader som følge af:

- Manglende kendskab til den medfølgende dokumentation (instruktionsbøger).
- Anvendelse til professionelle formål.
- Uopmærksomhed, uagtsomhed.
- Eksterne årsager (lynnedslag, stød, tilstedeværelse af fremmedlegemer i maskinen) eller ulykker.
- Utilsigtet eller ukorrekt brug og montage iht. fabrikantens anvisninger.
- Dårlig vedligeholdelse.
- Ændring af maskinen.
- Anvendelse af uoriginale reservedele (tilpassede dele).
- Anvendelse af tilbehør, som ikke er leveret eller godkendt af fabrikanten.

Garantien dækker heller ikke:

- Vedligeholdelseshandlinger (beskrevet i instruktionsbogen).
- Normal slitage af forbrugsmaterialer, såsom klippeanordninger, hjul, sikkerhedsmøtrikker og ledningsføringer.
- Normal slitage.
- Forværring af maskinens æstetiske udseende som følge af brug.
- Understøttelse til klippeanordninger.
- Eventuelle ekstraomkostninger til aktivering af garantien, såsom overflytning til brugeren, transport af maskinen til forhandleren, leje af udstyr til udskiftning eller tilkaldelse af en ekstern virksomhed for alle vedligeholdelsesopgaver.

Brugeren er beskyttet af den nationale lovgivning. Brugeren retigheder i henhold til den nationale lovgivning er ikke på nogen måde begrænset af denne garanti.

12. PROBLEMER OG DERES LØSNING

Såfremt de ovennævnte indgreb ikke løser problemet, bør der rettes henvendelse til forhandleren.		
PROBLEM	MULIG ÅRSAG	AFHJÆLPNING
1. Motoren starter ikke, når man indvirker på kontakten	Sikkerhedsnøglen mangler eller er ikke isat korrekt.	Indsæt nøglen (Fig. 23).
	Batteriet mangler eller er ikke sat korrekt i.	Åbn lågen og sørg for, at batteriet sidder korrekt i batterirummet (Fig. 23)
	Batteriet er afladet.	Kontrollér opladningen, og oplad batteriet (Fig. 32).
	Forsinket igangsætning af motoren.	Hold afbryderkontakten trykket ind i 2-3 sekunder (Fig. 25).
	Varmesikringen har grebet ind pga. overophedning af motoren.	Vent mindst 5 minutter og start derefter maskinen igen.
2. Motoren er i gang, men klippeanordningen roterer ikke	Fastgørelsen af klippeanordningen har løsnet sig.	Stands omgående motoren og tag sikkerhedsnøglen ud. Kontakt et autoriseret servicecenter for at få udført kontroller, udskiftninger eller reparationer (afsnit 7.3).
3. Motoren standser under arbejdet.	Batteriet er ikke sat korrekt i.	Åbn lågen og sørg for, at batteriet sidder korrekt i batterirummet (Fig. 23).
	Batteriet er afladet.	Kontrollér opladningen, og oplad batteriet (Fig. 32).
	Forhindringer, som hæmmer rotationen af klippeanordningen.	Fjern sikkerhedsnøglen, brug arbejdshandsker og fjern græs eller snavs fra nederste del af maskinen og/eller i udkastkanalen.
	Varmesikringen har grebet ind pga. overophedning af motoren.	Vent mindst 5 minutter og start derefter maskinen igen.
	Varmesikringen har grebet ind pga. et for stort strømforbrug, som skyldes: <ul style="list-style-type: none"> • Klipping af for højt græs. • Forhindringer, som hæmmer rotationen af klippeanordningen. • Der er for mange græsrester akkumuleret inde i chassiset og i udkastkanalen. 	<ul style="list-style-type: none"> • Indstil en højere klippehøjde, når græsset er meget højt, og klip det derefter igen ved en lavere højde • Fjern forhindringerne (afsnit 7.2.2). • Rengør maskinen (afsnit 7.2.1) <p>Vent mindst 5 minutter og start derefter maskinen igen.</p>
4. Det klippede græs opsamles ikke længere i opsamlingsposen.	Klippeanordningen er stødt mod et fremmedlegeme og har taget skade.	Stands omgående motoren og tag sikkerhedsnøglen ud. Kontrollér for eventuel beskadigelse og kontakt et servicecenter ved behov for udskiftning af klippeanordningen (afs. 7.3).
	Chassisets indre er snavset.	Rengør chassisets indre, for at lette græssets passage i retning af opsamlingsposen (afs. 7.2.2).
5. Græsset er vanskeligt at afklippe.	Klippeanordningen er i dårlig stand.	Kontakt et autoriseret servicecenter for at gå klippeanordningen slebet eller udskiftet.

6. Der høres støj og/eller overdrevne vibrationer under arbejdet.	Fastgørelsen af klippeanordningen har løsnet sig, eller klippeanordningen er blevet beskadiget.	Stands omgående motoren og tag sikkerhedsnøglen ud. Kontakt et autoriseret servicecenter for at få udført kontroller, udskiftninger eller reparationer (afsnit 7.3).
7. Batteriets autonomi er dårlig.	Brugsforholdene er krævende og strømforbruget er stort.	Optimér brugen (afsnit 7.1.1).
	Batteriet er utilstrækkeligt til arbejdsforholdene.	Anvend et sekundært batteri eller et større batteri (afsnit 13.2).
8. Opladeren lader ikke batteriet.	Batteriet er ikke sat korrekt i batteriopladeren.	Kontrollér, at batteriet er sat korrekt i (Fig. 32).
	Omgivelserne er ikke passende.	Oplad batteriet i omgivelser med en passende temperatur (se batteriets/ batteriopladerens brugsanvisning).
	Kontakterne er snavsede.	Rengør kontakterne.
	Der mangler spænding til opladeren.	Kontroller at stikket er sat i stikkontakten, og at der er spænding på kontakten.
	Batteriopladeren er defekt.	Udskift den med en original reservedel.
		Hvis problemet vedbliver, skal man konsultere batteriets/batteriopladerens brugsanvisning.

13. TILBEHØR

13.1 KIT TIL "MULTICLIP"

Hakker det klippede græs fint og efterlader det på plænen, som alternativ til opsamling i posen (på maskiner med fabriksforberedelse) (Fig. 54.A).

13.2 BATTERIER

Batterier med forskellig kapacitet, for at imødekomme de forskellige driftskrav, er tilgængelige (Fig. 54.B). Listen over batterierne der er kompatible med denne maskine er anført i tabellen "Tekniske data".

13.3 BATTERIPLADER

Enhed som bruges til at oplade batteriet (Fig. 54.C).



INHALT

1. ALLGEMEINES.....	1
1.1 Wie ist das Handbuch zu lesen.....	1
2. SICHERHEITSVORSCHRIFTEN.....	1
2.1 Schulung.....	1
2.2 Vorbereitende Arbeitsschritte.....	2
2.3 Während der Verwendung.....	2
2.4 Wartung, Aufbewahrung.....	2
2.5 Batterie/Batterieladegerät.....	3
2.6 Umweltschutz.....	3
3. DIE MASCHINE KENNENLERNEN.....	3
3.1 Maschinenbeschreibung und Verwendungszweck.....	3
3.2 Hauptbauteile (Abb. 1).....	4
3.3 Typenschild (Abb. 1).....	4
3.4 Sicherheitskennzeichnung (Abb. 2).....	4
4. ZUSAMMENBAU.....	4
4.1 Auspacken (Abb.3).....	5
4.2 Montage der Grasfangeinrichtung (Abb.4, Abb. 5).....	5
4.3 Montage des Griffs.....	5
5. STEUERBEFEHLE.....	5
5.1 Sicherheitsschlüssel (Abschaltvorrichtung).....	5
5.2 Griff 5.....	5
6. GEBRAUCH DER MASCHINE.....	5
6.1 Vorbereitende Arbeitsschritte (Abb.16).....	5
6.2 Sicherheitskontrollen.....	5
6.3 Start (Abb.23÷25).....	6
6.4 Betrieb (Abb.26).....	6
6.5 Stopp (Abb.29).....	6
6.6 Nach dem Gebrauch (Abb.31÷33).....	6
7. WARTUNG.....	6
7.1 Batterie.....	6
7.2 Reinigung (Abb.34).....	7
7.3 Schnittvorrichtung (Abb.40÷43).....	7
8. UNTERSTELLUNG.....	7
8.1 Unterstellung der Maschine (Abb.43÷46).....	7
8.2 Unterstellung der Batterie.....	7
10. SERVICE UND REPARATUREN.....	7
11. DECKUNG DER GARANTIE.....	7
12. Störungssuche.....	8
13. ANBAUGERÄTE AUF ANFRAGE.....	9
13.1 Mulching-Kit.....	9
13.2 Batterie.....	9
13.3 Batterieladegerät.....	9

1. ALLGEMEINES

1.1 WIE IST DAS HANDBUCH ZU LESEN

HINWEIS oder **WICHTIG** erläutern Hinweise oder andere Angaben zu bereits an früherer Stelle gemachte Aussagen, in der Absicht, die Maschine nicht zu beschädigen oder Schäden zu vermeiden.

Das Symbol  hebt eine Gefahr hervor. Die mangelnde Beachtung des Hinweises bewirkt mögliche Verletzungen beim Personal oder an Drittpersonen und/oder Schäden.

- Die Abschnitte, die mit einem Rahmen aus grauen Punkten gekennzeichnet sind, enthalten optionale Eigenschaften, die nicht bei allen Modellen in diesem Handbuch vorhanden sind. Prüfen, ob die Eigenschaft beim eigenen Modell präsent ist.

Alle Angaben "vorne", "hinten", "rechts" und "links" beziehen sich auf die Position der die Arbeit tätigen Person.

2. SICHERHEITSVORSCHRIFTEN

2.1 SCHULUNG

 Die vorliegenden Anweisungen müssen vor dem Gebrauch der Maschine aufmerksam gelesen werden. Machen Sie sich mit den Bedienungsteilen und dem richtigen Gebrauch der Maschine vertraut. Lernen Sie, den Motor schnell abzustellen. Die Nichtbeachtung der Sicherheitshinweise und der Anweisungen kann zu elektrischen Schlägen, Unfällen bzw. schweren Verletzungen führen. Bewahren Sie alle Hinweise und Anweisungen zum späteren Nachschlagen auf.

- Die Maschine darf nie von Kindern oder Personen benutzt werden, die sich nicht mit den Anweisungen vertraut gemacht haben. Die lokal geltenden Gesetze können ein Mindestalter für den Benutzer festlegen.
- Dieses Gerät kann von Kindern ab 8 Jahren und von Personen mit eingeschränkten physischen, sensorischen oder geistigen Fähigkeiten bzw. ohne Erfahrungen und Kenntnisse benutzt werden, wenn diese beaufsichtigt oder zur sicheren Verwendung des Geräts angeleitet werden und die damit verbundenen Gefahren verstehen. Kinder dürfen nicht mit dem Gerät spielen. Die Reinigung und ordentliche Wartung darf nicht von Kindern ohne Überwachung ausgeführt werden.
- Den Rasenmäher niemals mit Personen, insbesondere Kindern, oder Tieren in der Nähe verwenden. Kinder müssen von einem Erwachsenen beaufsichtigt werden.
- Die Maschine niemals verwenden, wenn der Benutzer müde ist oder sich nicht wohl fühlt, oder wenn er Arzneimittel oder Drogen, Alkohol oder andere Stoffe zu sich genommen hat, die seine Aufmerksamkeit und Reaktionsfähigkeit beeinträchtigen.
- Beachten Sie, dass der Benutzer für Unfälle und unvorhergesehene Umstände verantwortlich ist, die anderen Personen oder deren Eigentum widerfahren könnten. Es gehört zum Verantwortungsbereich des Benutzers, potenzielle Risiken des Geländes, auf dem gearbeitet wird,

- einzuschätzen. Außerdem muss er alle erforderlichen Vorsichtsmaßnahmen für seine eigene Sicherheit und die der anderen ergreifen, insbesondere an Hängen, auf unebenem, rutschigem oder nicht festem Gelände.
- Falls die Maschine an andere übergeben oder überlassen wird, muss sichergestellt werden, dass der Benutzer die Gebrauchsanweisungen in diesem Handbuch liest.

2.2 VORBEREITENDE ARBEITSSCHRITTE

- Angemessene Kleidung tragen, robuste Arbeitsschuhe mit rutschfester Sohle und lange Hosen. Niemals barfuß oder mit leichten Sandalen bekleidet mit der Maschine arbeiten. Gehörschutz tragen.
- Keine Schals, Hemden, Halsketten, Armbänder, Kleidungsstücke mit fliegenden Teilen oder mit Bändern oder Krawatten und andere lose hängende Accessoires tragen, die sich in der Maschine oder in eventuell am dem Arbeitsplatz befindlichen Gegenständen verfangen könnten.
- Langes Haar zusammenbinden.
- In allen Situationen, die Gefahren für die Hände mit sich bringen, Arbeitshandschuhe tragen.
- Den gesamten Arbeitsbereich sorgfältig prüfen und alles entfernen, was von der Maschine ausgestoßen werden könnte oder das Schneidwerkzeug/Drehorgane beschädigen könnte (Steine, Äste, Eisendrähte, Knochen, usw.).

2.3 WÄHREND DER VERWENDUNG

- Die Maschine darf nicht in explosionsgefährdeten Bereichen, wo brennbare Flüssigkeiten, Gas oder Staub vorhanden sind, verwendet werden. Elektrowerkzeuge erzeugen Funken, die den Staub oder die Dämpfe entzünden können.
- Die Maschine nicht Regen oder feuchten Umfeldern aussetzen. Wasser, das in ein Werkzeug eindringt, erhöht das Risiko von Stromschlägen.
- Nur bei Tageslicht oder bei guter künstlicher Beleuchtung und mit guten Sichtverhältnissen arbeiten.
- Vermeiden, im feuchten Gras, bei Regen oder Gewittergefahr, insbesondere wenn die Möglichkeit von Blitzen besteht, zu arbeiten.
- Besonders auf die Unebenheiten des Bodens (Erhebungen, Gräben), auf Hänge und versteckte Gefahren und das Vorhandensein eventueller Hindernisse achten, die die Sicht einschränken könnten.
- In der Nähe von abschüssigen Stellen, Gräben oder Dämmen besonders vorsichtig sein. Die Maschine kann umstürzen, wenn ein Rad über einen Rand hinaus geht oder wenn der Rand abrutscht.
- Quer zum Hang und nie in Richtung des Gefälles aufwärts/abwärts arbeiten. Bei Richtungswechsel ist sehr auf den eigenen Abstützpunkt zu achten. Gleichzeitig muss man sicherstellen, dass die Räder nicht auf Hindernisse stoßen (Steine, Zweige, Wurzeln, usw.), die ein seitliches Abrutschen oder den Verlust der Kontrolle über die Maschine verursachen könnten.
- Die Maschine darf unabhängig von der Fahrtrichtung nicht an Hängen mit mehr als 20° eingesetzt werden
- Den Rasenmäher zum Starten nicht kippen. Starten Sie den Motor auf einer ebenen Fläche ohne Hindernisse oder hohes Gras.
- Gehen Sie äußerst vorsichtig vor, wenn Sie den Rasenmäher zu sich ziehen. Schauen Sie hinter sich, bevor Sie in den Rückwärtsgang schalten und während Sie zurücksetzen, um sicherzustellen, dass keine Hindernisse vorhanden sind.

- Führen Sie die Maschine nur im Schritttempo.
- Lassen Sie sich nicht vom Rasenmäher ziehen.
- Halten Sie Hände und Füße immer von den Schneidwerkzeugen fern, sowohl beim Anlassen des Motors als auch während des Gebrauchs der Maschine.
- Halten Sie sich immer entfernt von der Auswurföffnung.
- Verwenden Sie die Maschine nie mit beschädigten, fehlenden oder nicht korrekt platzierten Schutzeinrichtungen (Grasfangeinrichtung, seitliche und hinteren Auswurfschutz).
- Die vorhandenen Sicherheitssysteme/ Mikroschalter dürfen nicht abgeschaltet, deaktiviert, entfernt oder verändert werden.



Im Fall von Brüchen oder Unfällen während der Arbeit, sofort den Motor abstellen und die Maschine entfernen, damit sie keine weiteren Schäden anrichtet. Wenn bei einem Unfall man selbst oder Dritte verletzt werden, unverzüglich die der Situation angemessene erste Hilfe leisten und zur notwendigen Behandlung ein Krankenhaus aufsuchen. Entfernen Sie sorgfältig alle eventuellen Rückstände, die – falls sie unbeaufsichtigt bleiben – Schäden oder Verletzungen an Personen oder Tieren verursachen könnten.

2.4 WARTUNG, AUFBEWAHRUNG

- Durch regelmäßige Wartung und ordnungsgemäßen Unterstand wird die Sicherheit und Leistung der Maschine gewahrt.
- Nach jedem Gebrauch, die Maschine auf lose oder beschädigte Bauteile kontrollieren. Wenn notwendig, die beschädigten Bauteile austauschen und eventuell gelockerte Schrauben und Bolzen festziehen oder das autorisierte Kundendienstzentrum kontaktieren.
 - Die Maschine nie verwenden, wenn Teile abgenutzt oder beschädigt sind. Schadhafte oder abgenutzte Teile sind zu ersetzen und dürfen nicht repariert werden. Immer Originalersatzteile verwenden.
 - Während der Arbeiten zur Einstellung der Maschine darauf achten, dass die Finger nicht zwischen dem sich drehenden Schneidwerkzeug und den festen Teilen der Maschine eingeklemmt werden.
 - Um die Brandgefahr zu vermindern, keine Behälter mit Schnittabfällen innerhalb eines Raumes lassen.
 - Die Maschine unterstellen:
 - Möglicherweise von einem Tuch abgedeckt.
 - An einem für Kinder nicht zugänglichen Ort.
 - Hierbei sicherstellen, dass für die Wartung verwendete Schlüssel oder Werkzeuge entfernt werden.
 - Sicherstellen, dass die Bewegung der Maschine keine Schäden oder Verletzungen verursacht.



Die in dieser Anleitung angegebenen Geräusch- und Vibrationspegel sind Höchstwerte beim Betrieb der Maschine. Der Einsatz eines nicht ausgewuchteten Schneidelements, die zu hohe Fahrgeschwindigkeit und die fehlende Wartung wirken sich signifikant auf die Geräuschemissionen und die Vibrationen aus. Demzufolge müssen vorbeugende Maßnahmen getroffen werden, um mögliche Schäden durch zu hohen Lärm und Belastungen durch Vibrationen zu vermeiden; die Maschine warten, Gehörschutz tragen, während der Arbeit Pausen einlegen.

2.5 BATTERIE/BATTERIELADEGERÄT

WICHTIG Die folgenden Sicherheitsnormen vervollständigen die Sicherheitsvorschriften im spezifischen Handbuch der Batterie und des Batterieladegeräts, das der Maschine beigelegt ist.

- Um die Batterie aufzuladen, nur vom Hersteller empfohlene Batterieladegeräte verwenden. Ein ungeeignetes Batterieladegerät kann einen Stromschlag, eine Überhitzung oder den Austritt von ätzender Flüssigkeit aus der Batterie verursachen.
- Verwenden Sie ausschließlich die für Ihr Werkzeug vorgesehenen Batterien. Die Verwendung anderer Batterien kann zu Verletzungen und Brandgefahr führen.
- Die nicht verwendete Batterie von Büroklammern, Geldstücken, Nägeln, Schrauben oder anderen kleinen metallischen Gegenständen fern halten, die einen Kurzschluss der Kontakte verursachen könnten. Ein Kurzschluss zwischen den Kontakten der Batterie kann zu Verbrennungsprozessen oder Bränden führen.
- Das Batterieladegerät nicht an Orten mit Dämpfen und entflammaren Substanzen, oder auf leicht entflammaren Oberflächen, wie Papier, Stoff, usw. verwenden. Während des Aufladevorgangs erhitzt sich das Batterieladegerät und könnte einen Brand verursachen.
- Während des Transports der Akkus darauf achten, dass die Kontakte nicht untereinander verbunden werden und keine Metallbehälter für den Transport verwenden.

2.6 UMWELTSCHUTZ

- Halten Sie sich strikt an die örtlichen Vorschriften für die Entsorgung von Verpackungen, beschädigten Teilen bzw. allen weiteren umweltschädlichen Stoffen Diese Art Müll darf nicht zusammen mit dem Hausmüll weggeworfen werden, es muss eine getrennte Müllsammmlung erfolgen, damit die Bestandteile dann geeigneten Sammelstellen übergeben werden können, die für das Recycling der Materialien sorgen.
- Halten Sie sich strikt an die örtlichen Vorschriften für die Entsorgung der Abfallmaterialien.
- Bei der Außerbetriebnahme darf die Maschine nicht einfach in der Umwelt abgestellt werden, sondern muss gemäß der örtlichen Vorschriften an einen Wertstoffhof übergeben werden.



Elektrische Geräte dürfen nicht in den Hausmüll entsorgt werden. Gemäß der EU-Richtlinie 2012/19/UE über elektrische und elektronische Altgeräte und ihrer Umsetzung in nationales Recht müssen Elektroaltgeräte getrennt gesammelt und einer umweltgerechten Wiederverwertung zugeführt werden. Werden die Geräte in einer Mülldeponie oder im Boden entsorgt, können die Schadstoffe das Grundwasser erreichen, in die Lebensmittelkette gelangen und so unserer Gesundheit und unserem Wohlbefinden schaden. Wenden Sie sich für weitergehende Informationen zur Entsorgung dieses Produkts an die verantwortliche Stelle für die Entsorgung von Hausmüll oder an Ihren Händler.



Am Ende ihrer Nutzdauer müssen Batterien mit der notwendigen Aufmerksamkeit für unsere Umwelt entsorgt werden. Die Batterie enthält Material, das für Sie und die Umwelt gefährlich ist. Sie muss getrennt entfernt und in einer Struktur entsorgt werden, die Lithium-Ionen-Batterien akzeptiert.



Die getrennte Sammlung von gebrauchten Produkten und Verpackungen erlaubt das Recycling der Materialien und deren Wiederverwendung. Die erneute Verwendung der recycelten Materialien hilft der Umweltverschmutzung vorzubeugen und vermindert die Nachfrage nach Rohstoffen.

3. DIE MASCHINE KENNENLERNEN

3.1 MASCHINENBESCHREIBUNG UND VERWENDUNGSZWECK

Diese Maschine ist ein handgeführter Rasenmäher.

Die Maschine besteht im Wesentlichen aus einem Motor, der in einem Gehäuse eingeschlossenes Schneidwerkzeug antreibt, und verfügt über Räder und einen Griff. Der Bediener kann die Maschine führen und die Hauptsteuerungen betätigen, wobei er immer hinter dem Griff steht, also in Sicherheitsabstand zum rotierenden Schneidwerkzeug. Wenn der Bediener sich von der Maschine entfernt, werden der Motor und das rotierende Schneidwerkzeug innerhalb weniger Sekunden angehalten.

3.1.1 Bestimmungsgemäße Verwendung

Diese Maschine wurde für das Mähen von Gras in Gärten und auf Gradflächen entwickelt und muss von einer dahinter laufenden Person gesteuert werden. Im Allgemeinen kann diese Maschine:

1. Gras mähen und in der Grasfangeinrichtung sammeln.
2. Gras mähen und durch den hinteren Teil auf dem Boden ablassen.
3. Gras mähen, zerkleinern und wieder am Boden ablegen ("Mulching"-Effekt - wenn vorgesehen).

Die Verwendung von speziellem Zubehör, das vom Hersteller als Original-Ausrüstung vorgesehen ist oder separat gekauft werden kann, ermöglicht es, diese Arbeit in verschiedenen Betriebsarten durchzuführen, die in diesem Handbuch oder in den Anleitungen zu den einzelnen Zubehörtteilen beschrieben sind.

3.1.2 Unsachgemäße Verwendung

Jede andere Verwendung, die von der oben genannten abweicht, kann sich als gefährlich erweisen und Personen- und/oder Sachschäden verursachen.

Als nicht bestimmungsgemäße Verwendung gelten (beispielsweise, aber nicht nur):

- Der Transport von anderen Personen, Kindern oder Tieren auf der Maschine, weil sie fallen und sich schwere Verletzungen zuziehen oder ein sicheres Lenken negativ beeinträchtigen könnten.
- Sich von der Maschine transportieren zu lassen.
- Verwendung der Maschine zum Ziehen oder Schieben von Lasten.
- Betätigen des Schneidwerkzeugs in graslosen Bereichen.
- Die Maschine für das Sammeln von Laub oder Abfall verwenden.
- Verwendung der Maschine zum Schneiden von Hecken oder anderen Pflanzen außer Rasen.
- Verwendung der Maschine durch mehr als eine Person.

WICHTIG Die nicht bestimmungsgemäße Verwendung der Maschine hat den Verlust der Garantie und die Ablehnung jeder Haftung seitens des Herstellers zur Folge. Dem Benutzer selbst dadurch entstandene oder Dritten zugefügte Schäden oder Verletzungen gehen zu Lasten des Benutzers.

3.1.3 Benutzer

Diese Maschine ist für die Benutzung durch Verbraucher, also Laien bestimmt. Sie ist für den „Hobbygebrauch“ bestimmt.

WICHTIG Die Maschine darf nur von einem einzigen Maschinenbediener verwendet werden.

3.2 HAUPTBAUTEILE (Abb. 1)

- A. **Chassis:** Ist das Gehäuse, das das rotierende Schneidwerkzeug umschließt.
- B. **Motor:** überträgt die Bewegung an das Schneidwerkzeug.
- C. **Schneidwerkzeug:** Ist das Element, das das Gras mäht.
- D. **Hinterer Auswurfschutz:** Ist eine Schutzvorrichtung und verhindert, dass eventuelle von der Schneidevorrichtung gesammelte Gegenstände weit von der Maschine weggeschleudert werden.
- E. **Grasfangeinrichtung:** Außer der Funktion der Aufnahme von geschnittenem Gras, enthält sie eine Sicherheitsvorrichtung, die verhindert, dass eventuell durch das Schneidwerkzeug aufgenommene Gegenstände weit von der Maschine weggeschleudert werden.
- F. **Griff:** Ist die Arbeitsposition des Maschinenbedieners. Seine Länge sorgt dafür, dass der Maschinenbediener während der Arbeit immer einen Sicherheitsabstand zur drehenden Schneidwerkzeug beibehält.
- G. **Schalterbedienung:** Den Motor starten/stoppen und gleichzeitig das Schneidwerkzeug ein-/ausschalten.
- H. **Klappe zum Batteriefach**
- I. **Sicherheitsschlüssel (Abschaltvorrichtung):** Der Schlüssel aktiviert/deaktiviert den elektrischen Stromkreis der Maschine.
- J. **Batterie** (wenn nicht mit der Maschine geliefert, siehe Kap. 13 "Sonderzubehör"): liefert die Energie zum Anlassen des Motors Ihre Eigenschaften und Gebrauchsvorschriften sind in einem spezifischen Handbuch beschrieben.
- K. **Batterie aufladen** (wenn nicht mit der Maschine geliefert, siehe Kap. 13 "Sonderzubehör"): Vorrichtung, die man für das Aufladen der Batterie verwendet

3.3 TYPENSCHILD (Abb. 1)

1. Schalleistungspegel.
2. Konformitätszeichen CE.
3. Herstellungsjahr.
4. Maschinentyp.
5. Seriennummer.
6. Name und Anschrift des Herstellers.
7. Artikelnummer.
8. Max. Betriebsgeschwindigkeit des Motors.
9. Gewicht in kg.
10. Versorgungsspannung und -frequenz.
11. Elektrische Schutzart.
12. Nennleistung.

WICHTIG Die auf dem Schild wiedergegebenen Daten zur Identifizierung des Produkts immer dann verwenden, wenn man die autorisierte Werkstatt kontaktiert.

WICHTIG Das Beispiel der Konformitätserklärung finden Sie auf den letzten Seiten des Handbuchs.

3.4 SICHERHEITSKENNZEICHNUNG (Abb. 2).

An der Maschine sind verschiedenen Symbole vorhanden. Bedeutung der Symbole:



Achtung. Vor dem Gebrauch der Maschine die Gebrauchsanweisungen lesen.



Gefahr! Gefahr, dass Gegenstände herausgeschleudert werden. Während des Gebrauchs, halten Sie Dritte von der Arbeitszone entfernt.



Auf das scharfe Schneidwerkzeug achten. Nicht Hände oder Füße in den Sitz des Schneidwerkzeugs einführen. Das Schneidwerkzeug dreht sich auch nach Ausschalten des Motors weiter. Den Sicherheitsschlüssel (Abschaltvorrichtung) vor der Wartung herausnehmen.



Die Maschine nicht dem Regen oder Feuchtigkeit aussetzen.



Auf das scharfe Schneidwerkzeug achten: Das Schneidwerkzeug drehen: dreht sich nach Ausschalten des Motors weiter



Nur für elektrische Rasenmäher mit Netzversorgung.



Nur für elektrische Rasenmäher mit Netzversorgung.

WICHTIG Beschädigte oder unleserlich gewordene Etiketten müssen ausgetauscht werden. Die neuen Etiketten beim eigenen autorisierten Kundendienstzentrum anfordern.

4. ZUSAMMENBAU



Die zu befolgenden Sicherheitsnormen werden in Kap. 2 beschrieben. Diese Hinweise sehr genau berücksichtigen, um keine schweren Risiken oder Gefahren einzugehen.

Aus Gründen der Lagerung und des Transports werden einige Bauteile der Maschine nicht in der Fabrik eingebaut, sondern müssen nach Entfernung der Verpackung nach den folgenden Anweisungen montiert werden.



Das Auspacken und die Montage müssen auf einer ebenen und stabilen Oberfläche erfolgen. Es muss genügend Platz zur Bewegung der Maschine und der Verpackung sowie das geeignete Werkzeug zur Verfügung

stehen. Die Maschine nicht verwenden, bevor die Anweisungen des Abschnitts "MONTAGE" ausgeführt wurden.

 Vor der Montage überprüfen, dass der Sicherheitsschlüssel nicht in seinem Sitz untergebracht ist.

4.1 AUSPACKEN (Abb.3)

4.2 MONTAGE DER GRASFANGEinRICHTUNG (Abb.4, Abb. 5)

4.3 MONTAGE DES GRIFFS

- EL 340 Li 48L - (Abb.6÷9)
- EL 380/420 Li 48L (Abb.10÷13)

5. STEUERBEFEHLE

5.1 SICHERHEITSSCHLÜSSEL (ABSCHALTVORRICHTUNG)

Der Schlüssel (Abb.14.A), der sich im Inneren des Batteriefachs befindet, aktiviert und deaktiviert den Stromkreislauf der Maschine. Wenn man den Schlüssel abzieht, wird der Stromkreis völlig deaktiviert, um einen unkontrollierten Gebrauch der Maschine zu verhindern.



WICHTIG Den Sicherheitsschlüssel immer entfernen, wenn die Maschine nicht verwendet wird oder unbeaufsichtigt bleibt.

5.2 GRIFF

5.2.1 Schalterbedienung Start/Stop

Die Schalterbedienung (Abb.15.A, Abb.15.A.1) startet/stoppt den Motor und schaltet gleichzeitig das Schneidwerkzeug ein und aus.

Die angegebenen Positionen entsprechen :

-  **Start.**
-  **Aktivierung des Schneidwerkzeugs.**
-  **Stopp.**

6. GEBRAUCH DER MASCHINE

 Die zu befolgenden Sicherheitsnormen werden in Kap. 2 beschrieben. Diese Hinweise sehr genau berücksichtigen, um keine schweren Risiken oder Gefahren einzugehen.

6.1 VORBEREITENDE ARBEITSSCHRITTE (Abb.16)

Sicherstellen, dass der Sicherheitsschlüssel nicht in seiner Aufnahme eingesteckt ist.

 Den Arbeitsschritt bei stillstehendes Schneidwerkzeug ausführen.

6.1.1 Batteriekontrolle(Abb.17)

6.1.2 Vorbereitung der Maschine beim Betrieb

HINWEIS Diese Maschine ermöglicht das Mähen des Rasens mit verschiedenen Modi; vor Arbeitsbeginn sollte die Maschine entsprechend der gewünschten Schnittart eingestellt werden.

a. Vorbereitung für das Mähen und Sammeln des Grasses in der Grasfangeinrichtung(Abb.18)

b. Vorbereitung für das Mähen und den hinteren Auswurf des Grasses(Abb.19)

c. Vorbereitung für das Mähen und Feinschnitt des Grasses (Funktion "Mulching") (Abb.20)

6.1.3 Einstellung der Schnitthöhe (Abb.21)

6.1.4 Einstellung der Neigung des Griffs (Abb.8, Abb.12)

6.2 SICHERHEITSKONTROLLEN

 Immer die Sicherheitskontrollen vor der Verwendung ausführen.

6.2.1 Allgemeine Sicherheitskontrolle

Gegenstand	Ergebnis
Griffe	Sauber, trocken.
Griff	Direkt und fest an der Maschine befestigt.
Schneidwerkzeug	Sauber, nicht beschädigt oder verschlissen, vollständig, gut geschärft.
Kit hinterer Auswurfschutz; Grasfangeinrichtung	Vollständig. Kein Schaden. Korrekt montiert. Wenn beschädigt, austauschen.
Schalterbedienung	Der Hebel muss sich leicht bewegen lassen, darf nicht klemmen und muss, wenn losgelassen, automatisch und schnell wieder seine Ausgangsposition einnehmen.
Batterie	Kein Schaden an der Hülle, kein Flüssigkeitsverlust.
Schrauben/Muttern auf der Maschine und auf dem Schneidwerkzeug	Gut befestigt (nicht gelockert). Nicht beschädigt oder abgenutzt.

Maschine	Kein Zeichen von Beschädigung oder Verschleiß. Keine anormale Vibration. Kein anormales Geräusch.
----------	---

Tätigkeit	Ergebnis
1. Die Maschine starten (Abs. 6.3).	1. Das Schneidwerkzeug muss sich bewegen.
2. Den Bedienschalter loslassen (Abb.29).	2. Der Sicherheitshebel muss sich leicht bewegen lassen, darf nicht klemmen und muss wenn losgelassen automatisch und schnell wieder seine Ausgangsposition einnehmen und zum Stopp des Schneidwerkzeug führen

 Wenn irgendeines der Ergebnisse von den Angaben der folgenden Tabellen abweicht, die Maschine nicht verwenden! Wenden Sie sich bei einem Kundendienstzentrum für die erforderlichen Kontrollen oder eine Reparatur.

6.3 START (Abb.23÷25)

 Der Motorstart führt zum gleichzeitigen Einschalten des Schneidwerkzeug.

6.4 BETRIEB (Abb.26)

WICHTIG Falls der Motor wegen Überhitzung während des Betriebs anhält, muss man ca. 5 Minuten warten, bevor man ihn wieder starten kann.

6.4.1 Gras mähen (Abb.27, Abb.28)

HINWEIS Die Fahrgeschwindigkeit und die Schnitthöhe an den Rasenzustand (Höhe, Dichte und Feuchtigkeit des Gras) und an die zu mähende Menge anpassen.

6.4.2 Entleeren der Grasfangeinrichtung (Abb.29, Abb. 30)

6.5 STOPP (Abb.29)

 Das Schneideelement dreht sich auch nach dem Auskuppeln oder nach dem Ausschalten des Motors noch einige Sekunden weiter.

WICHTIG Die Maschine immer anhalten.

- Während des Wechsels der Arbeitsbereiche.
- Zum Überqueren von graslosen Flächen.
- Jedes Mal, wenn ein Hindernis überwunden werden soll.
- Vor Einstellung der Schnitthöhe.
- Jedes Mal, wenn die Grasfangeinrichtung entfernt oder neu eingesetzt wird.

6.6 NACH DEM GEBRAUCH (Abb.31÷33)

WICHTIG Den Sicherheitsschlüssel immer entfernen, wenn die Maschine nicht verwendet wird oder unbeaufsichtigt bleibt.

7. WARTUNG

 Die zu befolgenden Sicherheitsnormen werden in Kap. 2 beschrieben. Diese Hinweise sehr genau berücksichtigen, um keine schweren Risiken oder Gefahren einzugehen.

 Vor der Ausführung jeglicher Kontrolle, Reinigung oder jedes Wartungs-/Regulierungseingriffes auf der Maschine:

- Die Maschine anhalten.
- Den Sicherheitsschlüssel abziehen, (den Schlüssel nie stecken lassen oder an einem für Kinder oder ungeeignete Personen zugänglichen Ort aufbewahren).
- Die Batterie entfernen.
- Sicherstellen, dass alle beweglichen Teile vollständig stillstehen.
- Lassen Sie den Motor abkühlen, bevor Sie die Maschine in einem Raum abstellen.
- Geeignete Kleidung und in allen Situationen, die Gefahren für die Hände mit sich bringen, Arbeitshandschuhe tragen.
- Die entsprechenden Anweisungen lesen.

7.1 BATTERIE

7.1.1 Batterielaufzeit

Die Batterielaufzeit (und die zu bearbeitende Rasenfläche, bevor man erneut aufladen muss) wird vor allem beeinflusst durch:

- Umweltfaktoren, die einen höheren Energiebedarf zur Folge haben:
 - Schnitt von dichtem, hohem, feuchtem Gras.
- Schnittbreite der Maschine; je größer die Schnittbreite, desto höher ist der Energiebedarf.
- Verhaltensweisen des Bedieners, der vermeiden sollte:
 - Häufiges Ein- und Ausschalten während der Arbeit.
 - Eine zu geringe Schnitthöhe im Vergleich zum Rasenzustand.
 - Eine zu hohe Geschwindigkeit des Radantriebs für die Menge des zu schneidenden Grasses.

HINWEIS Während der Arbeit ist die Batterie gegen die vollständige Entladung durch eine Schutzvorrichtung geschützt, die die Maschine ausschaltet und ihren Betrieb blockiert.

Um die Batterielaufzeit zu optimieren, sollte man immer:

- Gras mähen, wenn der Rasen trocken ist.
- Gras häufig mähen, damit es nicht zu hoch wächst.
- Eine größere Schnitthöhe einstellen, wenn das Gras sehr hoch ist und dann mit niedrigeren Höhe einen zweiten Schnitt durchführen.
- Den Rasenmäher nicht in der Funktion "Mulching" bei zu hohem Gras verwenden.

Falls man die Maschine für längere Arbeitseinsätze verwenden möchte, als von der Standardbatterie zugelassen, kann man:

- Eine zweite Standardbatterie kaufen, um die leere Batterie sofort auszuwechseln, ohne die Kontinuität des Einsatzes zu beeinträchtigen.
- Eine Batterie mit höherer Dauer als die Standardbatterie kaufen (Abs. 13.2).

7.1.2 Herausnehmen und Laden der Batterie (Abb.31÷33)

HINWEIS Die Batterie verfügt über einen Schutz, der das Aufladen verhindert, wenn die Umgebungstemperatur nicht zwischen 0 und +45°C liegt.

HINWEIS Die Batterie kann jederzeit auch teilweise aufgeladen werden, ohne sie zu beschädigen.

7.2 REINIGUNG(Abb.34)

Nach jeder Verwendung die Reinigung ausführen und dabei folgende Hinweise berücksichtigen.

7.2.1 Reinigung der Maschine(Abb.35÷38)

7.2.2 Reinigung der Schneidwerkzeugbaugruppe

WICHTIG Die Maschine seitlich neigen und sich von ihrer Stabilität überzeugen, bevor jegliche Art von Eingriff vorgenommen wird.

Entfernen Sie nach jedem Mähvorgang Gras- und Schlammreste, die sich im Inneren des Chassis angesammelt haben, um zu vermeiden, dass diese in getrocknetem Zustand das Anlassen erschweren.

7.2.3 Reinigung der Grasfangeinrichtung (Abb.39)

7.3 SCHNEIDWERKZEUG (Abb.40÷43)

 **Das Schneidwerkzeug nicht berühren, solange der Schlüssel noch nicht abgezogen ist und das Schneidwerkzeug nicht völlig stillsteht. Darauf achten, dass die Schneidwerkzeuge sich bewegen kann, auch wenn der Schlüssel herausgezogen wurde.**

 **Alle Arbeiten, die Schneidwerkzeuge betreffen (Ausbau, Schärfen, Auswuchten, Reparatur, Einbau und/oder Auswechseln), sind aufwändige Arbeiten, die außer der Verwendung spezieller Werkzeuge auch ein bestimmtes Fachkönnen erfordern. Aus Sicherheitsgründen müssen diese Arbeiten daher immer in einem Fachbetrieb ausgeführt werden.**

 **Immer das beschädigte, verbogene oder verschlissene Schneidwerkzeug zusammen mit ihren Schrauben austauschen, um die Auswuchtung zu erhalten.**

WICHTIG Immer die Originalschneidwerkzeuge verwenden, die den Code tragen, der in der Tabelle "Technische Daten" wiedergegeben ist.

Aufgrund der Weiterentwicklung des Produkts könnten die in der "Technische Daten"-Tabelle genannten Schneidwerkzeuge im Laufe der Zeit durch andere ersetzt werden, die gleiche Eigenschaften der Austauschbarkeit und Betriebssicherheit aufweisen.

8. UNTERSTELLUNG

 **Die zu befolgenden Sicherheitsnormen werden in Kap. 2 beschrieben. Diese Hinweise sehr genau berücksichtigen, um keine schweren Risiken oder Gefahren einzugehen.**

8.1 UNTERSTELLUNG DER MASCHINE (Abb.43÷46)

8.1.1 Senkrechte Unterstellung der Maschine (EL 380/420 Li 48L)

Bei Bedarf kann die Maschine senkrecht, an einem Haken (Abb.) aufgehängt, verwahrt werden.

 **Stellen Sie sicher, dass der Haken und das entsprechende Befestigungssystem geeignet und in der Lage sind, das Gewicht der Maschine zu tragen; achten Sie darauf, dass Kinder oder Tiere nicht auf die Maschine klettern und das am Haken aufgehängte Gewicht belasten. Hängen Sie die Maschine so auf, dass das Schneidwerkzeug zu einer Wand gerichtet oder angemessen abgedeckt ist, damit es auch bei unbeabsichtigter oder zufälliger Berührung von Personen, Kindern oder Tieren keine Gefahr darstellt..**

Um die Maschine senkrecht aufzustellen, die Griffe entriegeln (Abb. 47.A) und den Griff nach vorne drehen, so dass der mit «>» gekennzeichnete Zahn AUSSCHLIESSLICH mit dem mit «S» gekennzeichneten Fach der Verzahnung übereinstimmt, dann die Griffe blockieren. Die Position muss für beide Seiten gleich sein.

8.2 UNTERSTELLUNG DER BATTERIE

Die Batterie muss im Schatten kühl und in Räumen ohne Feuchtigkeit aufbewahrt werden.

HINWEIS Im Fall von langer Untätigkeit die Batterie alle zwei Monate aufladen, um ihre Haltbarkeit zu verlängern.

9. HANDHABUNG UND TRANSPORT (Abb.29, Abb. 31, Abb. 34, Abb. 48÷53)

 **Die zu befolgenden Sicherheitsnormen werden in Kap. 2 beschrieben. Diese Hinweise sehr genau berücksichtigen, um keine schweren Risiken oder Gefahren einzugehen.**

10. SERVICE UND REPARATUREN

Dieses Handbuch liefert alle notwendigen Anweisungen für die Maschinenführung und für eine korrekte Basiswartung, die vom Benutzer ausgeführt werden kann. Alle Einstell- und Wartungsarbeiten, die nicht in diesem Handbuch beschrieben sind, müssen von Ihrem Händler oder einem Fachbetrieb ausgeführt werden.

Eingriffe, die nicht von einer Fachstelle oder von unqualifiziertem Personal ausgeführt werden, haben grundsätzlich den Verfall der Garantie und jeglicher Haftung oder Verantwortung des Herstellers zur Folge.

- Nicht-Original-Ersatzteile und -Zubehör werden nicht gebilligt; Der Einsatz von Nicht-Original-Ersatzteilen und -Anbaugeräten beeinträchtigt die Sicherheit der Maschine negativ und enthebt den Hersteller von jeglicher Verpflichtung und Haftung.

11. DECKUNG DER GARANTIE

Die Garantiebedingungen sind nur für den Konsumenten bestimmt, d. h. nicht für professionelle Bediener.

Die Garantie deckt alle qualitativen Material- und Herstellungsfehler, die während des Garantiezeitraumes durch Ihren Händler oder durch ein spezialisiertes Zentrum festgestellt werden. Die Anwendung der Garantie beschränkt sich auf die Reparatur oder den Austausch des als defekt betrachteten Bauteils. Es wird empfohlen, die Maschine einmal jährlich einer autorisierten Kundendienstwerkstatt zu Wartung, Kundendienst und Kontrolle der Sicherheitsvorrichtungen anzuvertrauen. Die Anwendung der Garantie ist nur bei einer ordnungsgemäßen Wartung der Maschine gültig. Die Garantie deckt keine Schäden bei:

- Nichtbeachtung der mitgelieferten Unterlagen (Bedienungsanleitungen).
- Professioneller Verwendung.
- Unachtsamkeit, Nachlässigkeit.
- Äußerer Ursache (Blitzschlag, Stöße, Präsenz von Fremdkörpern im Inneren der Maschine) oder Unfall.
- Unsachgemäßer oder vom Hersteller nicht zugelassener Nutzung oder Montage.
- Geringer Wartung.
- Modifizierung der Maschine.

- Verwendung von nicht originalen Ersatzteilen (anpassbaren Teilen).
- Verwendung von Zubehör, die nicht vom Hersteller geliefert oder genehmigt sind.

Folgende Schäden sind nicht von der Garantie gedeckt:

- Die Wartungsarbeiten (die im Hinweishandbuch beschrieben sind).
- Der normale Verschleiß der Verbrauchsmaterialien, wie Schneidwerkzeug, Räder, Sicherheitsbolzen und Kabel.
- Normaler Verschleiß.
- Ästhetische Schäden der Maschine aufgrund ihrer Verwendung.
- Die Halterungen der Schneidwerkzeuge.
- Die eventuell zusätzlichen Kosten in Verbindung mit der Garantieaktivierung, wie die Überführung zum Benutzer, der Transport der Maschine zum Händler, das Anmieten von Werkzeugen zum Austausch oder der Ruf einer externen Gesellschaft für alle Wartungsarbeiten.

Es gelten die im Land des Benutzers gültigen gesetzlichen Vorschriften. Die darin geregelten Rechte des Benutzers werden durch diese Garantie nicht eingeschränkt.

12. STÖRUNGSSUCHE

Wenn die Störungen nach den beschriebenen Eingriffen weiter bestehen, Ihren Händler kontaktieren.		
STÖRUNG	WAHRSCHEINLICHE URSACHE	ABHILFE
1. Bei Betätigung des Schalters, startet der Motor nicht	Sicherheitsschlüssel fehlt oder ist nicht korrekt eingesteckt.	Den Schlüssel einführen (Abb. 23).
	Batterie fehlt oder ist nicht korrekt eingesetzt.	Die Klappe öffnen und sicherstellen, dass die Batterie richtig untergebracht ist (Abb. 23).
	Entladene Batterie.	Den Ladezustand kontrollieren und die Batterie aufladen (Abb. 32).
	Der Motor schaltet nicht sofort ein.	Den Bedienschalter für 2-3 Sekunden gedrückt halten (Abb. 25).
2. Der Motor ist eingeschaltet, jedoch dreht sich das Schneidwerkzeug nicht	Eingriff des Thermoschutzes wegen Überhitzung des Motors.	Mindestens 5 Minuten warten und dann die Maschine erneut starten.
	Befestigung des Schneidwerkzeugs gelockert.	Sofort den Motor stoppen und den Sicherheitsschlüssel abziehen. Ein Kundendienstzentrum für Kontrolle, Austausch oder Reparaturen kontaktieren (Abs. 7.3).
3. Der Motor geht während der Arbeit aus.	Batterie nicht korrekt eingesetzt.	Die Klappe öffnen und sicherstellen, dass die Batterie richtig untergebracht ist (Abb. 23).
	Entladene Batterie.	Den Ladezustand kontrollieren und die Batterie aufladen (Abb. 32).
	Verstopfungen, die die Drehung des Schneidwerkzeugs verhindern.	Den Sicherheitsschlüssel abziehen, Arbeitshandschuhe tragen und Gras und Rückstände im unteren Teil der Maschine und/oder im Auswurfkanal entfernen.
	Eingriff des Thermoschutzes wegen Überhitzung des Motors.	Mindestens 5 Minuten warten und dann die Maschine erneut starten.
	Eingriff des Thermoschutzes wegen einer zu hohen Stromaufnahme aufgrund von: <ul style="list-style-type: none"> • Zu hoher Grasschnitt. • Verstopfungen, die die Drehung des Schneidwerkzeugs verhindern. • Zu viele Grastrückstände im Inneren des Gestells und im Auswurfkanal. 	<ul style="list-style-type: none"> • Eine größere Schnitthöhe einstellen, wenn das Gras sehr hoch ist und dann mit niedrigeren Höhe einen zweiten Schnitt durchführen. • Die Verstopfungen entfernen (Abs. 7.2.2). • Die Maschine reinigen (Abs. 7.2.1) <p>Mindestens 5 Minuten warten und dann die Maschine erneut starten.</p>

4. Das gemähte Gras wird nicht in der Grasfangeinrichtung gesammelt.	Das Schneidwerkzeug hat gegen einen Fremdkörper gestoßen und einen Stoß erlitten.	Sofort den Motor stoppen und den Sicherheitsschlüssel abziehen. Auf Beschädigungen kontrollieren und ein Kundendienstzentrum kontaktieren, um den Austausch des Schneidwerkzeug durchzuführen (Abs. 7.3).
	Das Innere der Chassis ist verschmutzt.	Das Innere der Chassis reinigen, um das Ablassen des Gras in die Grasfangeinrichtung zu erleichtern (Abs. 7.2.2).
5. Der Rasen lässt sich nur schwer schneiden.	Das Schneidwerkzeug ist nicht in gutem Zustand.	Ein Kundendienstzentrum zum Schleifen oder Austausch des Schneidwerkzeug kontaktieren.
6. Man nimmt übermäßige Geräusche und/oder Vibrationen während der Arbeit wahr.	Befestigung des Schneidwerkzeug gelockert oder Schneidwerkzeug beschädigt.	Sofort den Motor stoppen und den Sicherheitsschlüssel abziehen. Ein Kundendienstzentrum für Kontrolle, Austausch oder Reparaturen kontaktieren (Abs. 7.3).
7. Geringe Batteriedauer.	Schwierige Einsatzbedingungen mit einer höheren Stromaufnahme.	Den Einsatz optimieren (Abs. 7.1.1).
	Batterie unzureichend für die Arbeitsanforderungen.	Eine zweite Batterie oder eine verstärkte Batterie verwenden (Abs. 13.2).
8. Das Batterieladegerät lädt die Batterie nicht auf.	Batterie nicht korrekt in das Ladegerät eingesetzt.	Kontrollieren, ob sie korrekt eingesetzt ist (Abb. 32).
	Nicht geeignete Umgebungsbedingungen.	Das Aufladen in einem Umfeld mit geeigneter Temperatur ausführen (siehe Betriebsanleitung der Batterie/des Batterieladegeräts).
	Kontakte verschmutzt.	Die Kontakte reinigen.
	Fehlende Spannung am Batterieladegerät.	Kontrollieren, ob der Stecker eingesteckt ist und ob Spannung an der Steckdose anliegt.
	Batterieladegerät defekt.	Durch ein Original-Ersatzteil ersetzen.
		Wenn der Fehler weiter besteht, das Handbuch der Batterie/des Batterieladegeräts zu Rate ziehen.

13. ANBAUGERÄTE AUF ANFRAGE

13.1 MULCHING-KIT

Zerhackt das geschnittene Gras fein und lässt es auf dem Rasen, als Alternative zur Aufnahme in der Grasfangeinrichtung (für dafür ausgestattete Maschinen) (Abb.54).

13.2 BATTERIE

Batterien verschiedener Kapazitäten sind verfügbar, um sich an die spezifischen Betriebsnotwendigkeiten anzupassen (Abb. 54). Die Liste der für diese Maschine zugelassenen Batterien finden Sie in der Tabelle "Technische Daten".

13.3 BATTERIELADEGERÄT

Vorrichtung, die man für das Aufladen der Batterie verwendet (Abb.54.C).

ΠΕΡΙΕΧΟΜΕΝΑ

1. ΓΕΝΙΚΑ	1
1.1 Πώς να συμβουλευθείτε το εγχειρίδιο.....	1
2. ΚΑΝΟΝΕΣ ΑΣΦΑΛΕΙΑΣ	1
2.1 Εκπαίδευση.....	1
2.2 Προκαταρκτικές ενέργειες.....	2
2.3 Κατά τη χρήση.....	2
2.4 Συντήρηση, αποθήκευση.....	2
2.5 Μπαταρία / φορτιστής μπαταρίας.....	3
2.6 Προστασία του περιβάλλοντος.....	3
3. ΓΝΩΡΙΜΙΑ ΜΕ ΤΟ ΜΗΧΑΝΗΜΑ	3
3.1 Περιγραφή μηχανήματος και προβλεπόμενη χρήση.....	3
3.2 Βασικά εξαρτήματα(Εικ. 1)	4
3.3 Αναγνωριστική ετικέτα (Εικ. 1).....	4
3.4 Σήμανση ασφαλείας (Εικ. 2).....	4
4. ΣΥΝΑΡΜΟΛΟΓΗΣΗ	4
4.1 Αποσκευασία (Εικ. 3).....	5
4.2 Συναρμολόγηση κάδου (Εικ. 4, Εικ. 5).....	5
4.3 Τοποθέτηση της χειρολαβής.....	5
5. ΧΕΙΡΙΣΤΗΡΙΑ ΕΛΕΓΧΟΥ.....	5
5.1 Κλειδί ασφαλείας (Σύστημα απενεργοποίησης).....	5
5.2 Τιμόνι.....	5
6. ΧΡΗΣΗ ΤΟΥ ΜΗΧΑΝΗΜΑΤΟΣ	5
6.1 Προκαταρκτικές ενέργειες (Εικ. 16)	5
6.2 Έλεγχοι ασφαλείας	5
6.3 Εκκίνηση (Εικ. 23÷25)	6
6.4 Εργασία (Εικ. 26)	6
6.5 Σταμάτημα (Εικ. 29).....	6
6.6 Μετά τη χρήση (Εικ. 31÷33)	6
7. ΣΥΝΤΗΡΗΣΗ	6
7.1 Μπαταρία	6
7.2 Καθαρισμός (Εικ. 34)	7
7.3 Σύστημα κοπής (Εικ. 40÷43).....	7
8. ΑΠΟΘΗΚΕΥΣΗ.....	7
8.1 Αποθήκευση του μηχανήματος (Εικ. 43÷46) ...	7
8.2 Αποθήκευση της μπαταρίας	7
10. ΣΕΡΒΙΣ ΚΑΙ ΕΠΙΣΚΕΥΕΣ	7
11. ΕΓΓΥΗΣΗ.....	7
12. Ανεύρεση βλαβών	8
13. ΠΡΟΑΙΡΕΤΙΚΑ ΑΞΕΣΟΥΑΡ	9
13.1 Kit για φιλοτεμαχισμό.....	9
13.2 Μπαταρίες.....	9
13.3 Φορτιστής Μπαταρίας	9

1. ΓΕΝΙΚΑ
1.1 ΠΩΣ ΝΑ ΣΥΜΒΟΥΛΕΥΘΕΙΤΕ ΤΟ ΕΓΧΕΙΡΙΔΙΟ

ΣΗΜΕΙΩΣΗ ή **ΣΗΜΑΝΤΙΚΟ** περιέχει επεξηγήσεις ή άλλα στοιχεία σχετικά με προηγούμενες οδηγίες, για την αποφυγή βλαβών στο μηχανήμα ή για να μην προκληθούν ζημιές.

Το σύμβολο  υποδηλώνει κίνδυνο. Η μη τήρηση της προειδοποίησης μπορεί να προκαλέσει τραυματισμούς ή και βλάβες.

- Οι παράγραφοι σε πλαίσιο με γκριζες τελείες
- αναφέρονται σε προαιρετικά χαρακτηριστικά
- που δεν υπάρχουν σε όλα τα μοντέλα στα οποία
- αναφέρεται το παρόν εγχειρίδιο. Βεβαιωθείτε
- εάν το χαρακτηριστικό αφορά το μοντέλο σας.

Όλες οι αναφορές "εμπρός", "πίσω", "δεξιά" και "αριστερά", αναφέρονται στη θέση εργασίας του χειριστή.

2. ΚΑΝΟΝΕΣ ΑΣΦΑΛΕΙΑΣ
2.1 ΕΚΠΑΙΔΕΥΣΗ

 Διαβάστε προσεκτικά τις παρούσες οδηγίες πριν χρησιμοποιήσετε το μηχανήμα. Εξοικειωθείτε με τους λεβιές και τη χρήση του μηχανήματος. Μάθετε να σταματάτε γρήγορα τον κινητήρα. Η μη τήρηση των προειδοποιήσεων και των οδηγιών μπορεί να προκαλέσει πυρκαγιά ή και σοβαρούς τραυματισμούς. Φυλάξτε όλες τις προειδοποιήσεις και οδηγίες για μελλοντική αναφορά.

- Μην επιτρέπετε ποτέ να χρησιμοποιείται το μηχανήμα από παιδιά ή από άτομα που δεν είναι εξοικειωμένα με τις οδηγίες. Οι τοπικοί νομοθεσία ενδέχεται να ορίζει ελάχιστη ηλικία για τον χρήστη.
- Αυτή η συσκευή μπορεί να χρησιμοποιηθεί από παιδιά ηλικίας 8 ετών και επάνω καθώς και από άτομα με μειωμένες φυσικές, πνευματικές ή αισθητήριες ικανότητες ή χωρίς εμπειρία και γνώση, αν επιτηρούνται ή καθοδηγούνται κατά τη χρήση της συσκευής με ασφαλή τρόπο και με τη σωστή κατανόηση των εμπλεκόμενων κινδύνων. Τα παιδιά δεν θα πρέπει να παίζουν με τη συσκευή. Ο προγραμματισμένος καθαρισμός και συντήρηση δεν θα πρέπει να πραγματοποιούνται από παιδιά και χωρίς επιτήρηση.
- Ποτέ μην χρησιμοποιείτε το χλοοκοπτικό με ανθρώπους, κυρίως παιδιά ή ζώα στην περιοχή. Είναι απαραίτητο τα παιδιά να επιβλέπονται από έναν άλλο ενήλικα.
- Μη χρησιμοποιείται ποτέ το μηχανήμα σε περίπτωση που ο χειριστής βρίσκεται σε κατάσταση κόπωσης ή αδιαθεσίας ή εάν έχει πάρει φάρμακα, ναρκωτικά ή ουσίες που μειώνουν τα αντανακλαστικά και την προσοχή του.
- Θυμηθείτε ότι ο χειριστής ή ο χρήστης είναι υπεύθυνος για τα ατυχήματα και τα απρόβλεπτα συμβάντα που μπορεί να συμβούν σε άλλα άτομα ή στην περιουσία τους. Είναι ευθύνη του χειριστή η εκτίμηση των πιθανών κινδύνων του εδάφους, καθώς και η λήψη όλων των αναγκαίων μέτρων για την ασφάλεια, ιδιαίτερα σε επικλινή, ανώμαλα, ολισθηρά ή ασταθή εδάφη.

- Σε περίπτωση μεταπόλησης ή δανεισμού του μηχανήματος, βεβαιωθείτε ότι ο χρήστης έχει διαβάσει τις παρούσες οδηγίες χρήσης

2.2 ΠΡΟΚΑΤΑΡΚΤΙΚΕΣ ΕΝΕΡΓΕΙΕΣ

- Φοράτε κατάλληλο ρουχισμό, ανθεκτικά υποδήματα εργασίας με αντιολισθητικές σόλες και μακριά παντελόνια. Μη χρησιμοποιείτε το μηχάνημα ξυπόλυτοι ή με ανοιχτά πόδια. Φοράτε ωτοασπίδες.
- Μη χρησιμοποιείτε κασκόλ, ποδιές, μενταγιόν, βραχιόλια, ιματισμό με αιωρούμενα μέρη, ή με κορδόνια και γραβάτες που κρέμονται ή είναι φαρδιά και μπορούν να μπλεχτούν στο μηχάνημα ή σε αντικείμενα και υλικά στο χώρο εργασίας.
- Δέστε κατάλληλα τα μακριά μαλλιά.
- Φοράτε γάντια εργασίας σε όλες τις περιπτώσεις κινδύνου για τα χέρια.
- Ελέγξτε καλά όλο το χώρο εργασίας και αφαιρέστε οτιδήποτε θα μπορούσε να εκτοξευτεί από το μηχάνημα ή να καταστρέψει το σύστημα κοπή/περιστρεφόμενα όργανα (πέτρες, κλαδιά, σύρματα, κόκαλα, κλπ.).

2.3 ΚΑΤΑ ΤΗ ΧΡΗΣΗ

- Μη χρησιμοποιείτε το μηχάνημα σε χώρους με κίνδυνο έκρηξης, με εύφλεκτα υγρά, αέρια ή σκόνη. Τα ηλεκτρικά εργαλεία παράγουν σπινθήρες που μπορεί να προκαλέσουν την ανάφλεξη της σκόνης ή των αναθυμιάσεων.
- Μην εκθέτετε το μηχάνημα στη βροχή ή σε υγρασία. Το νερό που διεισδύει στο εργαλείο αυξάνει τον κίνδυνο ηλεκτροπληξίας.
- Εργάζεστε μόνο στο φως της ημέρας ή με καλό τεχνητό φωτισμό και σε κατάσταση άρτιας ορατότητας.
- Αποφύγετε την εργασία πάνω σε βρεγμένη χλόη, υπό βροχή και υπό τον κίνδυνο καταιγίδας, ειδικά αν υπάρχει πιθανότητα να πέσουν κεραυνοί.
- Αποφύγετε τις ανωμαλίες του εδάφους (προσεχές, βαθυλώματα), προσέχετε ιδιαίτερα τα επικλινή εδάφη, τους κρυφούς κινδύνους και ενδεχόμενα εμπόδια που θα μπορούσαν να μειώσουν την ορατότητα.
- Δώστε πολύ προσοχή κοντά σε κρημνούς, ορύγματα ή τάφρους. Το μηχάνημα μπορεί να ανατραπεί εάν ένας τροχός βρεθεί έξω από το άκρο του ορύγματος ή εάν τα άκρα υποχωρήσουν.
- Σε επικλινή εδάφη η εργασία πρέπει να γίνεται εγκάρσια και ποτέ προς τη φορά ανόδου/καθόδου, δίνοντας ιδιαίτερη προσοχή στις αλλαγές κατεύθυνσης, προσέχοντας να μη χάσετε την ισορροπία σας και δίνοντας προσοχή στην αποφυγή εμποδίων από τους τροχούς (πέτρες, κλαδιά, ρίζες κλπ.) που θα μπορούσαν να προκαλέσουν πλαγιολίσθηση ή απώλεια ελέγχου του μηχανήματος.
- Το μηχάνημα δεν πρέπει να χρησιμοποιείται σε κλίσεις μεγαλύτερες από 20°, ανεξάρτητα από την κατεύθυνση της διαδρομής
- Μην γέρνετε το χλοοκοπτικό για την εκκίνηση. Κάντε την εκκίνηση σε μια επίπεδη επιφάνεια χωρίς εμπόδια ή υψηλή χλόη.
- Δώστε μεγάλη προσοχή όταν τραβάτε το χλοοκοπτικό προς την πλευρά σας. Κοιτάξτε πίσω σας πριν ξεκινήσετε και κατά τη διάρκεια της όπισθεν για να βεβαιωθείτε ότι δεν υπάρχουν εμπόδια.
- Κατά τη χρήση δεν πρέπει να τρέχετε, αλλά να βαδίζετε.
- Αποφύγετε να σας τραβά το χλοοκοπτικό.

- Διατηρείτε πάντα χέρια και πόδια μακριά από το σύστημα κοπής, τόσο κατά την εκκίνηση του κινητήρα όσο και κατά τη χρήση του μηχανήματος.
- Να στέκεστε πάντα μακριά από το άνοιγμα αποβολής.
- Μη χρησιμοποιείτε ποτέ το μηχάνημα με φθαρμένα, ελαττωματικά ή λάθος τοποθετημένα προστατευτικά (κάδος περισυλλογής, προστατευτικό πλευρικής ή όπισθιας αποβολής).
- Μην απενεργοποιείτε, αφαιρείτε ή τροποποιείτε τα υπάρχοντα συστήματα ασφαλείας/μικροδιακόπτες.



Σε περίπτωση θραύσης ή ατυχημάτων κατά τη διάρκεια της εργασίας, απενεργοποιήστε άμεσα τον κινητήρα και απομακρύνετε το μηχάνημα με τρόπο που να μην προκαλέσει άλλα ατυχήματα. Σε περίπτωση ατυχημάτων με τραυματισμούς, εφαρμόστε άμεσα τις κατάλληλότερες διαδικασίες πρώτων βοηθειών για την περίπτωση και επικοινωνήστε με ένα νοσοκομείο για την κατάλληλη θεραπεία. Αφαιρέστε σχολαστικά ενδεχόμενα θραύσματα που μπορεί να προκαλέσουν ζημιές ή τραυματισμούς σε ανθρώπους ή ζώα, εάν μείνουν χωρίς επίτηρηση.

2.4 ΣΥΝΤΗΡΗΣΗ, ΑΠΟΘΗΚΕΥΣΗ

- Η τακτική συντήρηση και η σωστή αποθήκευση προστατεύουν την ασφάλεια του μηχανήματος και τις επιδόσεις του.
- Μετά από κάθε χρήση να βεβαιώνετε ότι δεν υπάρχουν λασκαρισμένα ή ελαττωματικά εξαρτήματα. Εάν χρειάζεται, αντικαταστήστε τα ελαττωματικά εξαρτήματα και σφίξτε τις βίδες και τα μπουλόνια που ενδεχομένως έχουν λασκάρει ή απευθυνθείτε στο εξουσιοδοτημένο Σέρβις.
 - Μη χρησιμοποιείτε ποτέ το μηχάνημα με φθαρμένα ή ελαττωματικά εξαρτήματα. Τα ελαττωματικά εξαρτήματα πρέπει να αντικαθίστανται και ποτέ να μην επισκευάζονται. Χρησιμοποιείστε μόνο αυθεντικά ανταλλακτικά.
 - Κατά τις διαδικασίες ρύθμισης του μηχανήματος, δώστε προσοχή για την αποφυγή παγίδευσης των δακτύλων ανάμεσα στο κινούμενο σύστημα κοπής και τα σταθερά μέρη του μηχανήματος.
 - Για τη μείωση του κινδύνου πυρκαγιάς, μην αφήνετε τα γεμάτα με υλικά δοχεία σε εσωτερικούς χώρους.
 - Αποθήκευση του μηχανήματος:
 - Σκεπασμένο με ένα κάλυμμα.
 - Σε σημείο στο οποίο δεν έχουν πρόσβαση τα παιδιά.
 - Βεβαιωθείτε ότι έχετε αφαιρέσει κλειδιά ή εργαλεία που χρησιμοποιήσατε για τη συντήρηση.
 - Βεβαιωθείτε ότι η μετακίνηση του μηχανήματος δεν προκαλεί ζημιές ή τραυματισμούς.



Το επίπεδο θορύβου και κραδασμών που αναγράφεται στις παρούσες οδηγίες, είναι οι μέγιστες τιμές χρήσης του μηχανήματος. Η χρήση μη ισορροπημένου εργαλείου κοπής, η υπερβολική ταχύτητα κίνησης και η απουσία συντήρησης συμβάλλουν σημαντικά στις εκπομπές θορύβου και στη δημιουργία κραδασμών. Κατά συνέπεια, είναι αναγκαίο να ληφθούν προληπτικά μέτρα για την εξάλειψη των πιθανών ζημιών λόγω της υψηλής στάθμης θορύβου και των κραδασμών. Φροντίστε για τη συντήρηση του μηχανήματος και φοράτε ωτοασπίδες, κάνοντας διαλείμματα κατά τη διάρκεια της εργασίας.

2.5 ΜΠΑΤΑΡΙΑ / ΦΟΡΤΙΣΤΗΣ ΜΠΑΤΑΡΙΑΣ

ΣΗΜΑΝΤΙΚΟ Οι παρακάτω κανονισμοί ασφαλείας συμπληρώνουν τις προδιαγραφές ασφαλείας που υπάρχουν στις οδηγίες χρήσης της μπαταρίας και του φορτιστή μπαταρίας που επισυνάπτονται στο μηχάνημα.

- Για τη φόρτιση της μπαταρίας χρησιμοποιήστε μόνο φορτιστές που προτείνονται από τον κατασκευαστή. Ένας ακατάλληλος φορτιστής μπορεί να προκαλέσει ηλεκτροπληξία, υπερθέρμανση ή διαρροή διαβρωτικού υγρού από την μπαταρία.
- Χρησιμοποιήστε μόνο τις ειδικές μπαταρίες που προβλέπονται για το εργαλείο σας. Η χρήση άλλων μπαταριών μπορεί να προκαλέσει τραυματισμούς και κινδύνους πυρκαγιάς.
- Φυλάξτε την μπαταρία που δεν χρησιμοποιείται μακριά από συνδετήρες, νομίσματα, κλειδιά, καρφιά, βίδες ή άλλα μικρά μεταλλικά αντικείμενα που θα μπορούσαν να προκαλέσουν βραχυκύκλωμα στις επαφές. Το βραχυκύκλωμα ανάμεσα στις επαφές της μπαταρίας μπορεί να προκαλέσει αναφλέξεις ή πυρκαγιάς.
- Μην χρησιμοποιείτε ποτέ το φορτιστή σε περιβάλλον με υδρατμούς, εύφλεκτες ουσίες ή πάνω σε εύφλεκτες επιφάνειες, όπως χαρτί, ύφασμα, κλπ. Κατά την φόρτιση, ο φορτιστής θερμαίνεται και μπορεί να προκαλέσει πυρκαγιά.
- Κατά τη διάρκεια της μεταφοράς των συσσωρευτών, προσέξτε ώστε οι επαφές να μην συνδέονται μεταξύ τους και μην χρησιμοποιείτε μεταλλικά δοχεία για τη μεταφορά.

2.6 ΠΡΟΣΤΑΣΙΑ ΤΟΥ ΠΕΡΙΒΑΛΛΟΝΤΟΣ

- Τηρείτε αυστηρά την τοπική νομοθεσία για τη διάθεση υλικών συσκευασίας, ελαττωματικών εξαρτημάτων και οποιουδήποτε στοιχείου μπορεί να μολύνει το περιβάλλον. Αυτά τα απορρίμματα δεν πρέπει να διατίθενται με τα οικιακά απορρίμματα, αλλά πρέπει να συγκεντρώνονται χωριστά και να παραδίδονται στα ειδικά κέντρα συλλογής, που θα φροντίσουν για την ανακύκλωση των υλικών.
- Τηρείτε αυστηρά την τοπική νομοθεσία για τη διάθεση των υλικών προς απόρριψη.
- Εάν αποφασίσετε να μην ξαναχρησιμοποιήσετε το μηχάνημα, μην το εγκαταλείψετε στο περιβάλλον, αλλά απευθυνθείτε σε εξουσιοδοτημένο κέντρο περισυλλογής σύμφωνα με την ισχύουσα νομοθεσία.



Οι ηλεκτρικές συσκευές δεν πρέπει να διατίθενται με τα οικιακά απορρίμματα.

Σύμφωνα με την Ευρωπαϊκή Οδηγία 2012/19/ΕΕ σχετικά με τα απορρίμματα ηλεκτρικών και

ηλεκτρονικών συσκευών και τους εθνικούς κανονισμούς για την εφαρμογή της, οι ηλεκτρικές συσκευές που έχουν ολοκληρώσει τον κύκλο ζωής τους πρέπει να συγκεντρώνονται χωριστά με σκοπό τη φιλική προς το περιβάλλον ανακύκλωσή τους. Αν οι ηλεκτρικές συσκευές απορριφθούν σε χωματερή ή στο έδαφος, οι βλαβερές ουσίες μπορεί να φτάσουν στον υδροφόρο ορίζοντα και να εισυδύσουν στην τροφική αλυσίδα προκαλώντας βλάβες στη υγεία σας. Για λεπτομερέστερες πληροφορίες σχετικά με τη διάθεση του προϊόντος, απευθυνθείτε στον αρμόδιο φορέα για τη διάθεση των οικιακών απορριμμάτων ή στον Αντιπρόσωπο.



Στο τέλος της διάρκειας ζωής τους, διαθέστε τις μπαταρίες με κατάλληλο τρόπο για την προστασία του περιβάλλοντος. Η

μπαταρία περιέχει υλικά που είναι επικίνδυνα για εσάς και για το περιβάλλον. Αυτή

πρέπει να αφαιρείται και να διατίθεται χωριστά σε ένα κέντρο που δέχεται μπαταρίες ιόντων λιθίου.



Η διαφοροποιημένη συλλογή χρησιμοποιημένων προϊόντων και συσκευασιών, επιτρέπει την ανακύκλωση των υλικών και την επαναχρησιμοποίηση.

Η επαναχρησιμοποίηση των ανακυκλωμένων υλικών εμποδίζει τη μόλυνση του περιβάλλοντος και μειώνει τη ζήτηση πρώτων υλών.

3. ΓΝΩΡΙΜΙΑ ΜΕ ΤΟ ΜΗΧΑΝΗΜΑ

3.1 ΠΕΡΙΓΡΑΦΗ ΜΗΧΑΝΗΜΑΤΟΣ ΚΑΙ ΠΡΟΒΛΕΠΟΜΕΝΗ ΧΡΗΣΗ

Αυτό το μηχάνημα είναι μια χλοοκοπτική μηχανή με όρθιο χειριστή.

Το μηχάνημα αποτελείται από κύριο λόγο από έναν κινητήρα που ενεργοποιεί το σύστημα κοπής, το οποίο περιβάλλεται από ένα κάρτερ, με τροχούς και τιμόνι. Ο χειριστής είναι σε θέση να κατευθύνει το μηχάνημα και να χρησιμοποιήσει τα κύρια χειριστήρια παραμένοντας πάντα πίσω από το τιμόνι και, συνεπώς, σε απόσταση ασφαλείας από το περιστρεφόμενο σύστημα κοπής. Η απομάκρυνση του χειριστή από το μηχάνημα προκαλεί την ακινητοποίηση του κινητήρα και του περιστρεφόμενου συστήματος κοπής μέσα σε λίγα δευτερόλεπτα.

3.1.1 Προβλεπόμενη χρήση

Αυτό το μηχάνημα έχει σχεδιαστεί και κατασκευαστεί για την κοπή της χλόης σε κήπους και χλωώδεις περιοχές, που εκτελείται με την παρουσία ενός όρθιου χειριστή. Σε γενικές γραμμές με αυτό το μηχάνημα μπορείτε να:

1. κόψετε τη χλόη και να την συλλέξετε στον κάδο περισυλλογής,
2. κόψετε τη χλόη και να την αδειάσετε στο έδαφος από την πίσω πλευρά,
3. κόψετε τη χλόη, να την φιλοκόψετε και να την εναποθέσετε στο έδαφος (λειτουργία "mulching" - αν προβλέπεται).

Η χρήση ειδικών εξαρτημάτων, που παρέχονται από τον κατασκευαστή ως γνήσιος εξοπλισμός ή πωλούνται ξεχωριστά, επιτρέπει την εκτέλεση αυτής της εργασίας σε διάφορες καταστάσεις λειτουργίας, που αναφέρονται στο παρόν εγχειρίδιο ή στις οδηγίες που συνοδεύουν τα επιμέρους εξαρτήματα.

3.1.2 Ακατάλληλη χρήση

Οποιαδήποτε άλλη χρήση από τις αναφερόμενες μπορεί να είναι επικίνδυνη και να προξενήσει βλάβες ή/και τραυματισμούς. Οι ακατάλληλη χρήση (ενδεικτικά και όχι περιοριστικά) εννοείται:

- Να μεταφέρετε με το μηχάνημα άλλα άτομα, παιδιά ή ζώα, καθώς υπάρχει κίνδυνος πτώσης και σοβαρού τραυματισμού ή δημιουργία συνθηκών μη ασφαλών οδηγήσεων.
- Η απόδοση πάνω στο μηχάνημα.
- Η χρήση του μηχανήματος για τη ρυμολκση ή το σπρώξιμο φορτίων.
- Η χρήση του συστήματος κοπής σε περιοχές χωρίς χλόη.
- Η χρήση του μηχανήματος για το μάζεμα φύλλων ή υπολειμμάτων.
- Η χρήση του μηχανήματος για το κλάδεμα θάμνων ή για την κοπή άλλων φυτών.
- Η χρήση του μηχανήματος από περισσότερα άτομα ταυτόχρονα.

ΣΗΜΑΝΤΙΚΟ Η ακατάλληλη χρήση του μηχανήματος έχει ως αποτέλεσμα την ακύρωση της εγγύησης και της ευθύνης του κατασκευαστή, καθιστώντας υπεύθυνο το χρήστη για τις υποχρεώσεις που προκύπτουν από ζημιές ή τραυματισμό του χρήστη ή τρίτων.

3.1.3 Είδος χρήστη

Το μηχανήμα αυτό προορίζεται για χρήση από τους καταναλωτές, ήτοι από μη επαγγελματίες χειριστές. Προορίζεται για ερασιτεχνική χρήση.

ΣΗΜΑΝΤΙΚΟ Το μηχανήμα πρέπει να χρησιμοποιείται από ένα μόνο χειριστή.

3.2 ΒΑΣΙΚΑ ΕΞΑΡΤΗΜΑΤΑ (Εικ. 1)

- A. Σασί:** είναι η προστασία που περικλείει το περιστρεφόμενο σύστημα κοπής.
- B. Κινητήρας:** δίνει κίνηση στο σύστημα κοπής.
- C. Σύστημα κοπής:** είναι το εξάρτημα για την κοπή της χλόης.
- D. Προστατευτικό πίσω εξάτμισης:** είναι ένα προστατευτικό ασφαλείας και εμποδίζει την εκτίναξη μακριά από το μηχανήμα οποιωνδήποτε αντικειμένων που συλλέγονται από τη συσκευή κοπής.
- E. Κάδος περισυλλογής:** εκτός από τη λειτουργία περισυλλογής της κομμένης χλόης, αποτελεί ένα στοιχείο ασφαλείας, εμποδίζοντας τυχόν αντικείμενα που συλλέγονται από το σύστημα κοπής να πεταχτούν μακριά από το μηχανήμα.
- F. Τιμόνι:** είναι η θέση εργασίας του χειριστή. Το μήκος του επιτρέπει στο χειριστή, κατά την εργασία, να διατηρεί πάντα την απόσταση ασφαλείας από το περιστρεφόμενο σύστημα κοπής.
- G. Διακόπτης ελέγχου:** εκκινεί / σταματάει τον κινητήρα και ταυτόχρονα συμπλέκει / αποσυμπλέκει το σύστημα κοπής.
- H. Θυρίδα πρόσβασης στο χώρο της μπαταρίας**
- I. Κλειδί ασφαλείας (Σύστημα απενεργοποίησης):** Το κλειδί ενεργοποιεί / απενεργοποιεί το ηλεκτρικό κύκλωμα του μηχανήματος.
- J. Μπαταρία (εάν δεν παρέχεται με το μηχανήμα, βλ. κεφ. 13 «Προαιρετικά αξεσουάρ»):** δίνει το ρεύμα για την εκκίνηση του κινητήρα. Τα χαρακτηριστικά και οι οδηγίες χρήσης της περιγράφονται σε ειδικό εγχειρίδιο.
- K. Φορτιστής μπαταρίας (εάν δεν παρέχεται με το μηχανήμα, βλ. κεφ. 13 «Προαιρετικά αξεσουάρ»):** συσκευή που χρησιμοποιείται για τη φόρτιση της μπαταρίας.

3.3 ΑΝΑΓΝΩΡΙΣΤΙΚΗ ΕΤΙΚΕΤΑ (Εικ. 1)

- 1. Στάθμη ηχητικής ισχύος.
- 2. Σήμα συμμόρφωσης CE.
- 3. Έτος κατασκευής.
- 4. Τύπος μηχανήματος.
- 5. Αριθμός σειράς.
- 6. Όνομα και διεύθυνση του Κατασκευαστή.
- 7. Κωδικός προϊόντος.
- 8. Μέγ. ταχύτητα λειτουργίας κινητήρα.
- 9. Βάρος σε κιλά.
- 10. Τάση και συχνότητα τροφοδοσίας.

- 11. Βαθμός ηλεκτρικής προστασίας.
- 12. Ονομαστική ισχύς.

ΣΗΜΑΝΤΙΚΟ Χρησιμοποιείτε τα στοιχεία που αναγράφονται στην ετικέτα αναγνώρισης προϊόντος κάθε φορά που απευθύνεστε στο εξουσιοδοτημένο Σέρβις.

ΣΗΜΑΝΤΙΚΟ Το παράδειγμα της δήλωσης συμμόρφωσης βρίσκεται στις τελευταίες σελίδες του εγχειριδίου.

3.4 ΣΗΜΑΝΣΗ ΑΣΦΑΛΕΙΑΣ (Εικ. 2).

Επί του μηχανήματος εμφανίζονται διάφορα σύμβολα. Σημασία των συμβόλων:



Προσοχή. Διαβάστε τις οδηγίες πριν χρησιμοποιήσετε το μηχανήμα.



Κίνδυνος! Κίνδυνος εκτόξευσης αντικειμένων. Κατά τη χρήση, κρατάτε τα άτομα μακριά από την περιοχή εργασίας.



Προσοχή στο σύστημα κοπής.

Μη βάζετε χέρια ή πόδια εντός του χώρου όπου βρίσκεται το σύστημα κοπής. Το σύστημα κοπής συνεχίζει να περιστρέφεται ακόμα και μετά την απενεργοποίηση του κινητήρα. Αφαιρέστε το κλειδί ασφαλείας (σύστημα απενεργοποίησης) πριν τη συντήρηση.



Μην αφήνετε το μηχανήμα εκτεθειμένο στη βροχή ή στην υγρασία.



Προσοχή στο κοφτερό σύστημα κοπής: Το σύστημα κοπής συνεχίζει να περιστρέφεται ακόμα και μετά την απενεργοποίηση του κινητήρα.



Μόνο για ηλεκτρικά χλοοκοπτικά με τροφοδοσία δικτύου.



Μόνο για ηλεκτρικά χλοοκοπτικά με τροφοδοσία δικτύου.

ΣΗΜΑΝΤΙΚΟ Οι κατεστραμμένες ή δυσανάγνωστες αυτοκόλλητες ετικέτες πρέπει να αντικαθίστανται. Ζητήστε τις νέες ετικέτες από το εξουσιοδοτημένο Σέρβις.

4. ΣΥΝΑΡΜΟΛΟΓΗΣΗ

! Οι κανόνες ασφαλείας που πρέπει να τηρούνται περιγράφονται στο κεφ. 2. Τηρείτε αυστηρά τις οδηγίες αυτές για να αποφύγετε σοβαρούς κινδύνους.

Για λόγους αποθήκευσης και μεταφοράς, μερικά εξαρτήματα του μηχανήματος δεν συναρμολογούνται απευθείας στο εργοστάσιο, αλλά πρέπει να τοποθετηθούν μετά την αφαίρεση της συσκευασίας, ακολουθώντας τις παρακάτω οδηγίες.



Η αποσυμπίεση και η ολοκλήρωση της συναρμολόγησης πρέπει να γίνονται πάνω σε επίπεδη και σταθερή επιφάνεια με επαρκή χώρο για τη μετακίνηση του μηχανήματος και των υλικών συσκευασίας,

χρησιμοποιώντας πάντα τα κατάλληλα εργαλεία. Μη χρησιμοποιείτε το μηχάνημα πριν ολοκληρώσετε τις διαδικασίες που προβλέπει το κεφάλαιο “ΣΥΝΑΡΜΟΛΟΓΗΣΗ”.

 Πριν προχωρήσετε στη συναρμολόγηση, βεβαιωθείτε ότι το κλειδί ασφαλείας δεν είναι τοποθετημένο στη θέση του.

4.1 ΑΠΟΣΥΣΚΕΥΑΣΙΑ (Εικ. 3)

4.2 ΣΥΝΑΡΜΟΛΟΓΗΣΗ ΚΑΔΟΥ (Εικ. 4, Εικ. 5)

4.3 ΤΟΠΟΘΕΤΗΣΗ ΤΗΣ ΧΕΙΡΟΛΑΒΗΣ

• EL 340 Li 48L - (Εικ. 6÷9)

• EL 380/420 Li 48L (Εικ. 10÷13)

5. ΧΕΙΡΙΣΤΗΡΙΑ ΕΛΕΓΧΟΥ

5.1 ΚΛΕΙΔΙ ΑΣΦΑΛΕΙΑΣ (ΣΥΣΤΗΜΑ ΑΠΕΝΕΡΓΟΠΟΙΗΣΗΣ)



Το κλειδί (Εικ. 14.Α), που βρίσκεται στο χώρο της μπαταρίας, ενεργοποιεί και απενεργοποιεί το ηλεκτρικό κύκλωμα του μηχανήματος. Αφαιρώντας το κλειδί, απενεργοποιείται πλήρως το ηλεκτρικό κύκλωμα ώστε να εμποδίζεται η μη ελεγχόμενη χρήση του μηχανήματος.

ΣΗΜΑΝΤΙΚΟ Αφαιρείτε το κλειδί ασφαλείας κάθε φορά που αφήνετε αψύλακτο το μηχάνημα ή δεν το χρησιμοποιείτε.

5.2 ΤΙΜΟΝΙ

5.2.1 Διακόπτης ελέγχου εκκίνησης/σταματήματος

Ο διακόπτης ελέγχου (Εικ. 15.Α, Εικ. 15.Α.1) εκκινεί, σταματά τον κινητήρα και ταυτόχρονα συμπλέκει/αποσυμπλέκει το σύστημα κοπής. Οι υποδεικνυόμενες θέσεις αντιστοιχούν σε:

-  Εκκίνηση.
-  Κομπλάρισμα του συστήματος κοπής.
-  Σταμάτημα.

6. ΧΡΗΣΗ ΤΟΥ ΜΗΧΑΝΗΜΑΤΟΣ

 Οι κανόνες ασφαλείας που πρέπει να τηρούνται περιγράφονται στο κεφ. 2. Τηρείτε αυστηρά τις οδηγίες αυτές για να αποφύγετε σοβαρούς κινδύνους.

6.1 ΠΡΟΚΑΤΑΡΚΤΙΚΕΣ ΕΝΕΡΓΕΙΕΣ (Εικ. 16)

Βεβαιωθείτε ότι το κλειδί ασφαλείας δεν είναι τοποθετημένο στη θέση του.

 Εκτελέστε αυτήν την ενέργεια με το σύστημα κοπής ακινητοποιημένο.

6.1.1 Έλεγχος της μπαταρίας(Εικ. 17)

6.1.2 Προετοιμασία του μηχανήματος για εργασία

ΣΗΜΕΙΩΣΗ Αυτό το μηχάνημα επιτρέπει το κούρεμα του γκαζόν με διάφορους τρόπους; Πριν ξεκινήσετε την εργασία είναι σκόπιμο να προετοιμάσετε το μηχάνημα αναλόγως με τον επιθυμητό τρόπο κοπής.

a. Προετοιμασία για κοπή και περισυλλογή της χλόης στον κάδο περισυλλογής (Εικ.18)

b. Προετοιμασία για κοπή και πίσω αποβολή του χόρτου (Εικ. 19)

c. Προετοιμασία για κοπή και φιλοτεμαχισμό της χλόης (λειτουργία “mulching”) (Εικ.20)

6.1.3 Ρύθμιση του ύψους κοπής (Εικ. 21)

6.1.4 Ρύθμιση κλίσης του τιμονιού (Εικ. 8, Εικ. 12)

6.2 ΕΛΕΓΧΟΙ ΑΣΦΑΛΕΙΑΣ

 Εκτελείτε πάντα τους ελέγχους ασφαλείας πριν τη χρήση.

6.2.1 Έλεγχος γενικής ασφαλείας

Αντικείμενο	Αποτέλεσμα
Χειρολαβές	Καθαρές, στεγνές.
Τιμόνι	Σωστά και γερά στερεωμένο στο μηχάνημα.
Σύστημα κοπής	Καθαρό, όχι ελαττωματικό ή φθαρμένο, ακέραιο, καλά ακονισμένο.
Προστατευτικό οπίσθιας αποβολής, κάδος περισυλλογής	Σε καλή κατάσταση. Καμία βλάβη. Σωστά τοποθετημένα. Αντικαταστήστε τα εάν είναι κατεστραμμένα.
Διακόπτης ελέγχου	Ο μοχλός πρέπει να κινείται ελεύθερα, χωρίς εμποδία και όταν απελευθερωθεί πρέπει να επανέρχεται αυτόματα και γρήγορα στη θέση του νεκρού.
Μπαταρία	Καμία ζημιά στο περίβλημα, καμία διαρροή υγρού.
Βίδες/παξιμάδια στο μηχάνημα και στο σύστημα κοπής	Καλά βιδωμένες (όχι λασκαρισμένες). Όχι κατεστραμμένα ή φθαρμένα.
Μηχάνημα	Κανένα σημάδι ζημιάς ή φθοράς. Κανέναν ανώμαλος κραδασμός. Κανέναν ανώμαλος θόρυβος.

Ενέργεια	Αποτέλεσμα
<ol style="list-style-type: none"> 1. Βάλτε εμπρός το μηχάνημα (παρ. 6.3). 2. Απελευθερώστε το χειριστήριο του διακόπτη (Εικ. 29). 	<ol style="list-style-type: none"> 1. Το σύστημα κοπής πρέπει να κινηθεί. 2. Ο μοχλός ασφαλείας πρέπει να κινείται ελεύθερα, χωρίς εμπόδια και όταν απελευθερωθεί πρέπει να επανέρχεται αυτόματα και γρήγορα στη θέση του νεκρού προκαλώντας το σταμάτημα του συστήματος κοπής

! *Εάν κάποιο αποτελέσματα διαφέρει σε σχέση με τους πίνακες, μην χρησιμοποιήσετε το μηχάνημα! Απευθυνθείτε στο Σέρβις για τον αναγκαίο έλεγχο και την επισκευή.*

6.3 ΕΚΚΙΝΗΣΗ (Εικ. 23÷25)

! *Η εκκίνηση του κινητήρα προκαλεί ταυτόχρονη εμπλοκή του συστήματος κοπής.*

6.4 ΕΡΓΑΣΙΑ (Εικ. 26)

ΣΗΜΑΝΤΙΚΟ *Σε περίπτωση που ο κινητήρας υπερθερμανθεί και σταματήσει κατά τη διάρκεια της εργασίας, πρέπει να περιμένετε περίπου 5 λεπτά πριν τον επανεκκινήσετε.*

6.4.1 Κοπής της χλόης (Εικ. 27, Εικ. 28)

ΣΗΜΕΙΩΣΗ *Προσαρμόστε την ταχύτητα κίνησης και το ύψος κοπής στην κατάσταση του γκαζόν (ύψος, πυκνότητα και υγρασία της χλόης) και την ποσότητα γρασιδιού που θα αφαιρεθεί.*

6.4.2 Άδειασμα του κάδου συλλογής (Εικ. 29, Εικ. 30)

6.5 ΣΤΑΜΑΤΗΜΑ (Εικ. 29)

! *Το εργαλείο κοπής συνεχίζει να περιστρέφεται για λίγα δευτερόλεπτα ακόμα και μετά την αποσύμπλεξη ή μετά το σβήσιμο του κινητήρα.*

ΣΗΜΑΝΤΙΚΟ *Ακίνητοποιείτε πάντα το μηχάνημα.*

- Όταν μετακινήσετε από μία ζώνη εργασίας σε άλλη.
- Όταν διασχίζετε περιοχές χωρίς χλόη.
- Κάθε φορά που πρέπει να περάσετε ένα εμπόδιο.
- Πριν ρυθμίσετε το ύψος κοπής.
- Κάθε φορά που αφαιρείτε ή επανασυναρμολογείτε τον κάδο περισυλλογής.

6.6 ΜΕΤΑ ΤΗ ΧΡΗΣΗ (Εικ. 31÷33)

ΣΗΜΑΝΤΙΚΟ *Αφαιρείτε το κλειδί ασφαλείας κάθε φορά που αφήνετε αφύλακτο το μηχάνημα ή δεν το χρησιμοποιείτε.*

7. ΣΥΝΤΗΡΗΣΗ

! *Οι κανόνες ασφαλείας που πρέπει να τηρούνται περιγράφονται στο κεφ. 2. Τηρείτε αυστηρά τις οδηγίες αυτές για να αποφύγετε σοβαρούς κινδύνους.*

! *Πριν ξεκινήσετε οποιοδήποτε έλεγχο, καθαρισμό ή επέμβαση συντήρησης/ρύθμιση στο μηχάνημα:*

- **Σβήστε το μηχάνημα.**
- **Αφαιρέστε το κλειδί ασφαλείας, (μην αφήνετε ποτέ το κλειδί στη θέση του ή κοντά σε παιδιά ή ακατάλληλα άτομα).**
- **Αφαιρέστε τη μπαταρία.**
- **Βεβαιωθείτε ότι όλα τα κινούμενα μέρη έχουν σταματήσει πλήρως.**
- **Αφήστε τον κινητήρα να κρυώσει πριν τοποθετήσετε το μηχάνημα σε οποιοδήποτε περιβάλλον.**
- **Φοράτε κατάλληλο ρουχισμό και γάντια εργασίας σε όλες τις καταστάσεις κινδύνου για τα χέρια.**
- **Διαβάστε τις αντίστοιχες οδηγίες.**

7.1 ΜΠΑΤΑΡΙΑ

7.1.1 Αυτονομία της μπαταρίας

Η αυτονομία της μπαταρίας (και η συνεπώς η επιφάνεια κουρέματος πριν την επαναφόρτιση) εξαρτάται κυρίως από:

- Περιβαλλοντικούς παράγοντες που προκαλούν μεγαλύτερη κατανάλωση ενέργειας:
 - Κοπή με πυκνή, ψηλή ή υγρή χλόη.
- Πλάτος κοπής του μηχανήματος, όσο μεγαλύτερο είναι το πλάτος, τόσο μεγαλύτερη είναι η απαίτηση ενέργειας.
- Συμπεριφορά του χειριστή, ο οποίος πρέπει να αποφεύγει:
 - Συχνά σβησίματα και επανεκκινήσεις κατά τη διάρκεια της εργασίας.
 - Πολύ χαμηλό ύψος κοπής σε σχέση με την κατάσταση της χλόης.
 - Πολύ υψηλή ταχύτητα κίνησης σε σχέση με τη χλόη για κούρεμα.

ΣΗΜΕΙΩΣΗ *Κατά τη διάρκεια της εργασίας, η μπαταρία προστατεύεται από την ολική αποφόρτιση μέσω ενός συστήματος προστασίας που σβήνει το μηχάνημα και μπλοκάρει τη λειτουργία.*

Για τη μεγαλύτερη δυνατή αυτονομία είναι σκόπιμο:

- Να κουρεύετε τη χλόη όταν είναι στεγνή.
- Να κουρεύετε τη χλόη συχνά έτσι ώστε να μη φτάνει σε μεγάλο ύψος.
- Να ρυθμίζετε μεγαλύτερο ύψος κοπής όταν η χλόη είναι πολύ υψηλή και να ακολουθείτε δεύτερο πέρασμα με μικρότερο ύψος.
- Μην χρησιμοποιείτε το μηχάνημα στη λειτουργία "mulching" με πολύ υψηλά χόρτα.

Σε περίπτωση που θέλετε να χρησιμοποιήσετε το μηχάνημα για μεγαλύτερο χρονικό διάστημα από αυτό που επιτρέπει η μπαταρία, μπορείτε:

- Να αγοράσετε δεύτερη μπαταρία για να αντικαταστήσετε αμέσως την άδεια μπαταρία, χωρίς να διακόψετε τη χρήση.
- Να αγοράσετε μπαταρία με μεγαλύτερη αυτονομία σε σχέση με την μπαταρία του μηχανήματος (παρ. 13.2).

7.1.2 Αφαίρεση και φόρτιση της μπαταρίας (Εικ. 31÷33)

ΣΗΜΕΙΩΣΗ Η μπαταρία διαθέτει προστασία που δεν επιτρέπει την επαναφόρτιση αν η θερμοκρασία περιβάλλοντος δεν κυμαίνεται από 0 έως +45 °C.

ΣΗΜΕΙΩΣΗ Η μπαταρία μπορεί να φορτιστεί ανά πάσα στιγμή, ακόμα και εν μέρει, χωρίς κίνδυνο καταστροφής.

7.2 ΚΑΘΑΡΙΣΜΟΣ (Εικ. 34)

Μετά από κάθε χρήση, αρχίστε τον καθαρισμό ακολουθώντας τις παρακάτω οδηγίες.

7.2.1 Καθαρισμός του μηχανήματος (Εικ. 35÷38)

7.2.2 Καθαρισμός του συστήματος κοπής

ΣΗΜΑΝΤΙΚΟ Γείρετε το μηχανήμα προς τα πλάγια, βεβαιωθείτε ότι το μηχανήμα είναι σταθερό πριν κάνετε οποιαδήποτε επέμβαση.

Καθαρίζετε τα υπολείμματα χλόης και λάσπης που συγκεντρώνονται στο εσωτερικό του σασί ούτως ώστε να μην ξεραθούν καθιστώντας δύσκολη την επόμενη εκκίνηση.

7.2.3 Καθαρισμός κάδου (Εικ. 39)

7.3 ΣΥΣΤΗΜΑ ΚΟΠΗΣ (Εικ. 40÷43)

! Μην αγγίζετε το σύστημα κοπής μέχρι να αφαιρέσετε το κλειδί και μέχρι την πλήρη ακινητοποίησή του. Προσέξτε γιατί το σύστημα κοπής μπορεί να κινηθεί, ακόμα και αν έχει αφαιρεθεί το κλειδί.

! Όλες οι ενέργειες που αφορούν τα συστήματα κοπής (αφαίρεση, πρόχισμα, ζυγοστάθμιση, επισκευή, τοποθέτηση ή/και αντικατάσταση) είναι εργασίες που απαιτούν ειδικές γνώσεις καθώς και τη χρήση ειδικού εξοπλισμού. Για λόγους ασφαλείας θα πρέπει συνεπώς να εκτελούνται από εξειδικευμένο συνεργείο.

! Αντικαθιστάτε πάντα το σύστημα κοπής, μαζί με τις βίδες του, που έχει υποστεί ζημιά, στραβώσει ή φθαρεί, ώστε να διατηρήσετε την ισορροπία.

ΣΗΜΑΝΤΙΚΟ Χρησιμοποιείτε πάντα γνήσια συστήματα κοπής με τον κωδικό που αναφέρεται στον πίνακα "Τεχνικά Χαρακτηριστικά".

Λόγω της εξέλιξης του προϊόντος, τα συστήματα κοπής που αναφέρονται στον πίνακα "Τεχνικά Χαρακτηριστικά" μπορεί με την πάροδο του χρόνου να αντικατασταθούν από διαφορετικά συστήματα με ανάλογα χαρακτηριστικά ανταλλαξιμότητας και ασφαλείας στη λειτουργία.

8. ΑΠΟΘΗΚΕΥΣΗ

! Οι κανόνες ασφαλείας που πρέπει να τηρούνται περιγράφονται στο κεφ. 2. Τηρείτε αυστηρά τις οδηγίες αυτές για να αποφύγετε σοβαρούς κινδύνους.

8.1 ΑΠΟΘΗΚΕΥΣΗ ΤΟΥ ΜΗΧΑΝΗΜΑΤΟΣ (Εικ. 43÷46)

8.1.1 Αποθήκευση του μηχανήματος σε κατακόρυφη θέση (EL 380/420 Li 48L)

Σε περίπτωση ανάγκης, το μηχανήμα μπορεί να αποθηκευτεί σε κατακόρυφη θέση, κρεμασμένο από έναν γάντζο.

! Βεβαιωθείτε ότι ο γάντζος και το σύστημα στερέωσης είναι κατάλληλα και μπορούν να συγκρατήσουν το βάρος του μηχανήματος. Δώστε ιδιαίτερη προσοχή και παρακολουθείτε επαρκώς ώστε παιδιά ή ζώα να μην ανεβαίνουν επάνω στο μηχανήμα, επιβαρύνοντας το φορτίο που εφαρμόζεται στο γάντζο. Αγκιστρώστε το μηχανήμα με τρόπο ώστε το σύστημα κοπής να παραμένει γυρισμένος προς έναν τοίχο ή επαρκώς καλυμμένο, έτσι ώστε να μην αποτελεί κίνδυνο σε περίπτωση επαφής, ακόμη και σε περίπτωση ατυχήματος ή τυχαίου συμβάντος, με άτομα, παιδιά ή ζώα.

Για να αποθηκεύσετε το μηχανήμα κατακόρυφα, απελευθερώστε τις λαβές (Εικ. 47.Α) και περιστρέψτε το τιμόνι προς τα εμπρός, έτσι ώστε το δόντι με το σημάδι «>» να συμπίπτει ΑΠΟΚΛΕΙΣΤΙΚΑ με τον χώρο που φέρει το σημάδι «S» της οδόντωσης, στη συνέχεια μπλοκάρете λαβές. Η θέση πρέπει να είναι η ίδια και για τις δύο πλευρές.

8.2 ΑΠΟΘΗΚΕΥΣΗ ΤΗΣ ΜΠΑΤΑΡΙΑΣ

Η μπαταρία πρέπει να φυλάσσεται σε σκιερό, δροσερό και χωρίς υγρασία μέρος.

ΣΗΜΕΙΩΣΗ Σε περίπτωση μεγάλου χρόνου εκτός χρήσης, φορτίστε την μπαταρία κάθε δύο μήνες για να παρατείνετε τη διάρκεια ζωής.

9. ΜΕΤΑΚΙΝΗΣΗ ΚΑΙ ΜΕΤΑΦΟΡΑ (Εικ.

29, Εικ. 31, Εικ. 34, Εικ. 48÷53)

! Οι κανόνες ασφαλείας που πρέπει να τηρούνται περιγράφονται στο κεφ. 2. Τηρείτε αυστηρά τις οδηγίες αυτές για να αποφύγετε σοβαρούς κινδύνους.

10. ΣΕΡΒΙΣ ΚΑΙ ΕΠΙΣΚΕΥΕΣ

Το παρόν εγχειρίδιο παρέχει όλες τις αναγκαίες οδηγίες για το χειρισμό του μηχανήματος και για μια σωστή βασική συντήρηση που εκτελείται από το χρήστη. Όλες οι εργασίες ρύθμισης και συντήρησης που δεν περιγράφονται σε αυτό το εγχειρίδιο πρέπει να διενεργούνται από τον αντιπρόσωπο ή εξειδικευμένο κέντρο. Οι επεμβάσεις σε μη εξειδικευμένα συνεργεία και χωρίς τον κατάλληλο εξοπλισμό έχουν ως αποτέλεσμα την ακύρωση κάθε είδους Εγγύησης και κάθε υποχρέωσης ή ευθύνης του Κατασκευαστή.

- Τα μη γνήσια ανταλλακτικά και εξαρτήματα δεν είναι εγκεκριμένα. Η χρήση μη γνήσιων ανταλλακτικών και εξαρτημάτων μπορεί να επηρεάσει την ασφάλεια του μηχανήματος και απαλλάσσει τον κατασκευαστή από κάθε υποχρέωση ή ευθύνη.

11. ΕΓΓΥΗΣΗ

Οι όροι της εγγύησης καλύπτουν μόνο τους καταναλωτές, δηλαδή τους μη επαγγελματίες χρήστες.

Η εγγύηση καλύπτει όλα τα ελαττώματα ποιότητας των υλικών και της κατασκευής, τα οποία βεβαιώνονται

από την Αντιπροσωπεία ή από εξουσιοδοτημένο συνεργείο κατά την περίοδο ισχύος της εγγύησης. Η εφαρμογή της εγγύησης περιορίζεται στην επισκευή ή στην αντικατάσταση του ελαττωματικού εξαρτήματος. Συνιστάται να απευθύνεστε στο εξουσιοδοτημένο συνεργείο μια φορά το χρόνο για τη συντήρηση και τον έλεγχο των διατάξεων ασφαλείας. Η εφαρμογή της εγγύησης προϋποθέτει την τακτική συντήρηση του μηχανήματος. Η εγγύηση δεν καλύπτει βλάβες από:

- Ελλιπή γνώση των συνοδευτικών εγγράφων (Εγχειρίδια οδηγιών).
- Επαγγελματική χρήση.
- Απροσεξία, αμέλεια.
- Εξωτερικούς παράγοντες (κεραυνούς, χτυπήματα, παρουσία ξένων σωμάτων στο εσωτερικό του μηχανήματος) ή ατυχήματα.
- Λανθασμένη ή μη επιτρεπόμενη χρήση και συναρμολόγηση.
- Ελλιπή συντήρηση.
- Μετατροπή του μηχανήματος.
- Χρήση μη γνήσιων ανταλλακτικών (προσαρμοσμένα ανταλλακτικά).

- Χρήση μη παρεχόμενων ή μη εγκεκριμένων από τον κατασκευαστή εξαρτημάτων.
- Η εγγύηση επίσης δεν καλύπτει:
- Τις εργασίες τακτικής/έκτακτης συντήρησης (περιγράφονται στο εγχειρίδιο οδηγιών).
 - Η φυσιολογική φθορά των αναλώσιμων υλικών με συστήματα κοπής, τροχοί, μπουλόνια ασφαλείας και καλωδιώσεις.
 - Φυσιολογική φθορά.
 - Αισθητική φθορά του μηχανήματος λόγω χρήσης.
 - Τα υποστηρίγματα των συστημάτων κοπής.
 - Τα παρεπόμενα έξοδα που ενδεχομένως συνδέονται με την ενεργοποίηση της εγγύησης, όπως η μεταφορά στο χρήστη, η μεταφορά του μηχανήματος στην Αντιπροσωπεία, η μίσθωση εξοπλισμού για την αντικατάσταση ή η κλήση άλλης εταιρείας για τις εργασίες συντήρησης.

Ο χρήστης προστατεύεται από την οικεία εθνική νομοθεσία. Τα δικαιώματα του χρήστη που προβλέπονται από την οικεία εθνική νομοθεσία δεν περιορίζονται κατά κανέναν τρόπο από την παρούσα εγγύηση.

12. ΑΝΕΥΡΕΣΗ ΒΛΑΒΩΝ

Αν τα προβλήματα συνεχίσουν ακόμα και μετά τις παραπάνω ενέργειες, απευθυνθείτε στην Αντιπροσωπεία.		
ΒΛΑΒΗ	ΠΙΘΑΝΗ ΑΙΤΙΑ	ΔΙΟΡΘΩΣΗ
1. Γυρίζοντας τον διακόπτη, ο κινητήρας δεν εκκινείται	Απουσιάζει το κλειδί ασφαλείας ή δεν έχει τοποθετηθεί σωστά.	Βάλτε το κλειδί (Εικ. 23).
	Απουσιάζει η μπαταρία ή δεν έχει τοποθετηθεί σωστά.	Ανοίξτε τη θυρίδα και βεβαιωθείτε ότι η μπαταρία έχει τοποθετηθεί σωστά (Εικ. 23)
	Μπαταρία άδεια.	Ελέγξτε την κατάσταση φόρτισης και φορτίστε την μπαταρία (Εικ. 32).
	Όχι άμεση εκκίνηση του κινητήρα.	Κρατήστε πατημένο τον διακόπτη για 2-3 δευτερόλεπτα (Εικ. 25).
2. Ο κινητήρας βρίσκεται σε λειτουργία αλλά το σύστημα κοπής δεν περιστρέφεται	Επέμβαση θερμικής ασφάλειας λόγω υπερθέρμανσης του κινητήρα.	Περιμένετε τουλάχιστον 5 λεπτά πριν επιχειρήσετε πάλι την εκκίνηση του μηχανήματος.
	Λασκαρισμένο σύστημα κοπής.	Σταματήστε αμέσως τη λειτουργία του κινητήρα και αφαιρέστε το κλειδί ασφαλείας. Απευθυνθείτε στο Σέρβις για έλεγχο, αντικατάσταση ή επισκευή (παρ. 7.3).
	3. Η λειτουργία του κινητήρα διακόπτεται κατά την εργασία.	Η μπαταρία δεν έχει τοποθετηθεί σωστά.
Μπαταρία άδεια.		Ελέγξτε την κατάσταση φόρτισης και φορτίστε την μπαταρία (Εικ. 32).
Εμπόδια δεν επιτρέπουν την περιστροφή του συστήματος κοπής.		Βγάλτε το κλειδί ασφαλείας, φορέστε γάντια εργασίας και αφαιρέστε τη χλόη ή τα υπολείμματα από το κάτω μέρος του μηχανήματος ή/και στο κανάλι αποβολής.
4. Το κομμένο γρασίδι δεν συλλέγεται πλέον στον κάδο περισυλλογής.	Επέμβαση θερμικής ασφάλειας λόγω υπερβολικής απορρόφησης ρεύματος που οφείλεται σε:	Περιμένετε τουλάχιστον 5 λεπτά πριν επιχειρήσετε πάλι την εκκίνηση του μηχανήματος.
	• Κούρεμα πολύ υψηλής χλόης.	<ul style="list-style-type: none"> • Να ρυθμίσετε μεγαλύτερο ύψος κοπής όταν η χλόη είναι πολύ υψηλή και να ακολουθεί δεύτερο πέρασμα με μικρότερο ύψος • Αφαιρέστε τα εμπόδια (παρ. 7.2.2). • Καθαρίστε το μηχανήμα (παρ. 7.2.1)
	• Εμπόδια δεν επιτρέπουν την περιστροφή του συστήματος κοπής. • Υπερβολικά υπολείμματα χλόης που έχουν συγκεντρωθεί στο σασί και στο κανάλι αποβολής.	
4. Το κομμένο γρασίδι δεν συλλέγεται πλέον στον κάδο περισυλλογής.	Το σύστημα κοπής χτύπησε σε ένα ξένο σώμα και υπέστη ένα χτύπημα.	Σταματήστε αμέσως τη λειτουργία του κινητήρα και αφαιρέστε το κλειδί ασφαλείας. Ελέγξτε για τυχόν ζημιά και επικοινωνήστε με ένα Κέντρο Τεχνικής Υποστήριξης για την ενδεχόμενη αντικατάσταση του συστήματος κοπής (παρ. 7.3).
	Το εσωτερικό του πλαισίου είναι βρώμικο.	καθαρίστε το εσωτερικό του πλαισίου για να διευκολυνθεί η εκκένωση του χόρτου προς τον κάδο περισυλλογής (παρ. 7.2.2).

5. Η χλόη κόβεται με δυσκολία.	Το σύστημα κοπής δεν είναι σε καλή κατάσταση.	Απευθυνθείτε στο Σέρβις για το τρόχιμα ή την αντικατάσταση του συστήματος κοπής.
6. Υπερβολικός θόρυβος ή/και κραδασμοί κατά την εργασία.	Λασκαρισμένο ή ελαττωματικό σύστημα κοπής.	Σταματήστε αμέσως τη λειτουργία του κινητήρα και αφαιρέστε το κλειδί ασφαλείας. Απευθυνθείτε στο Σέρβις για έλεγχο, αντικατάσταση ή επισκευή (παρ. 7.3).
7. Χαμηλή αυτονομία της μπαταρίας.	Δυσμενείς συνθήκες χρήσης με υψηλότερη κατανάλωση ρεύματος.	Βελτιστοποίηση της χρήσης (παρ. 7.1.1).
	Ανεπαρκής μπαταρία για τις συνθήκες χρήσης.	Χρησιμοποιήστε μια δεύτερη ή μεγαλύτερη μπαταρία (παρ. 13.2).
8. Ο φορτιστής δεν φορτίζει την μπαταρία.	Η μπαταρία δεν έχει τοποθετηθεί σωστά στο φορτιστή.	Ελέγξτε εάν η τοποθέτηση έχει γίνει σωστά (Εικ. 32).
	Ακατάλληλος περιβάλλοντος.	Φορτίστε την μπαταρία σε χώρο με κατάλληλη θερμοκρασία (βλ. εγχειρίδιο οδηγιών της μπαταρίας / του φορτιστή).
	Ακαθαρσίες στις επαφές.	Καθαρίστε τις επαφές.
	Απουσία τάσης στο φορτιστή.	Ελέγξτε εάν το φως είναι συνδεδεμένο και εάν υπάρχει τάση στην πρίζα του ρεύματος.
	Ελαττωματικός φορτιστής.	Αντικαταστήστε τον με ένα γνήσιο ανταλλακτικό.

13. ΠΡΟΑΙΡΕΤΙΚΑ ΑΞΕΣΟΥΑΡ

13.1 ΚΙΤ ΓΙΑ ΨΙΛΟΤΕΜΑΧΙΣΜΟ

Ψιλοκόβει τα κομμένα χόρτα και τα αφήνει στο έδαφος, εναλλακτικά με τη συλλογή στον κάδο περισυλλογής (για μηχανήματα όπου προβλέπεται) (Εικ. 54.Α).

13.2 ΜΠΑΤΑΡΙΕΣ

Διατίθενται μπαταρίες με διαφορετικές χωρητικότητες ώστε να προσαρμόζονται στις ειδικές απαιτήσεις λειτουργίας (Εικ. 54.Β). Η λίστα των εγκεκριμένων μπαταριών για αυτό το μηχανήμα βρίσκεται στον πίνακα "Τεχνικά Χαρακτηριστικά".

13.3 ΦΟΡΤΙΣΤΗΣ ΜΠΑΤΑΡΙΑΣ

Συσκευή που χρησιμοποιείται για τη φόρτιση της μπαταρίας (Εικ. 54.Γ).



INDEX

1. GENERAL INFORMATION	1
1.1 How to read the manual	1
2. SAFETY REGULATIONS	1
2.1 Training.....	1
2.2 Preliminary procedures.....	2
2.3 During operation	2
2.4 Maintenance, storage	2
2.5 Battery / battery charger	2
2.6 Environmental protection.....	3
3. GETTING TO KNOW THE MACHINE.....	3
3.1 Description of the machine and planned use	3
3.2 Main components (Fig. 1)	3
3.3 Identification label (Fig. 1).....	4
3.4 Safety signs (Fig. 2).....	4
4. ASSEMBLY.....	4
4.1 Unpacking (Fig.3).....	4
4.2 Grass catcher assembly (Fig.4, Fig. 5).....	4
4.3 Handle assembly	4
5. CONTROLS.....	4
5.1 Safety key (Deactivation device)	4
5.2 Handle	4
6. USING THE MACHINE.....	4
6.1 Preliminary procedures (Fig.16).....	5
6.2 Safety checks.....	5
6.3 Start-up (Fig.23÷25)	5
6.4 Operation (Fig.26).....	5
6.5 Stop (Fig.29).....	5
6.6 After operation (Fig.31÷33)	5
7. MAINTENANCE.....	6
7.1 Battery.....	6
7.2 Cleaning (Fig.34).....	6
7.3 Blade (Fig.40÷43)	6
8. STORAGE.....	6
8.1 Storing the machine (Fig.43÷46).....	6
8.2 Storing the battery.....	7
10. ASSISTANCE AND REPAIRS	7
11. WARRANTY COVERAGE.....	7
12. Problem identification	7
13. ATTACHMENTS ON REQUEST	9
13.1 "Mulching" kit.....	9
13.2 Batteries	9
13.3 Battery charger	9

1. GENERAL INFORMATION

1.1 HOW TO READ THE MANUAL

NOTE or **IMPORTANT** These give details or further information on what has already been said, and aim to prevent damage to the machine.

The  symbol highlights danger. Failure to observe the warning can lead to the risk of injury to oneself and others and/or damage.

- * The paragraphs highlighted in a square with
- * grey spots indicate the optional characteristics
- * not on all models documented in this manual.
- * Check if the characteristic is on this model.

Whenever reference is made to a position on the machine "front", "back", "left" or "right" hand side, this refers to the operator's working position.

2. SAFETY REGULATIONS

2.1 TRAINING

 Read these instructions carefully before operating the machine. Become acquainted with the controls and the correct use of the machine. Learn how to stop the motor quickly. Failure to follow the warnings and instructions may result in fire and/or serious injury. Keep all warnings and instructions for future reference.

- Never allow children or persons unfamiliar with these instructions to use the machine. Local laws can restrict the minimum age of the operator.
- This appliance can be used by children aged from 8 years and above and persons with reduced physical, sensory or mental capabilities or lack of experience and knowledge if they have been given supervision or instructions concerning use of the appliance in a safe way and understand the hazards involved. Children shall not play with the appliance. Cleaning and user maintenance shall not be made by children without supervision.
- Never use the lawnmower while people, especially children, or pets are nearby. Get another adult to keep the children under supervision.
- Never use the machine if the user is tired or unwell, or has taken medicine, drugs, alcohol or any substances which may slow his reflexes and compromise his judgement.
- Bear in mind that the operator or user is responsible for accidents or unexpected events occurring to other people or their property. It is the user's responsibility to assess the potential risk of the area where work is to be carried out and to take all the necessary precautions to ensure their own safety and that of others, particularly on slopes or rough, slippery and unstable ground.
- If the machine is sold or lent to others, make sure that the operator reads the user instructions contained in this manual.

2.2 PRELIMINARY PROCEDURES

- Always wear suitable work attire, hard-wearing safety footwear with non-slip soles and long trousers. Do not operate the machine when barefoot or wearing open sandals. Wear hearing protection devices.
- Never wear scarves, shirts, necklaces, bracelets, loose flowing clothing, laces or ties or any hanging or flapping accessory that could catch in the machine or in any objects or materials in the work area.
- Tie your hair back if it is long.
- Wear protective gloves whenever your hands are at risk.
- Thoroughly inspect the entire work area and remove anything that could be thrown by the machine or damage the blade/rotating units (stones, branches, iron wire, bones, etc.)

2.3 DURING OPERATION

- Do not use the machine in environments at risk of explosion, in the presence of flammable liquids, gas or powder. Power tools create sparks which may ignite the dust or fumes.
- Do not expose the machine to rain or wet environments. Water entering a power tool will increase the risk of electric shock.
- Work only in daylight or with good artificial light in good visibility conditions.
- Avoid working with wet grass, in the rain and when there is a risk of a thunderstorm, especially lightning.
- Pay careful attention to uneven ground (hills, dips), slopes, hidden hazards and obstacles that could limit visibility.
- Be very careful near ravines, ditches or embankments. The machine could overturn if a wheel slides over the edge or if the earth gives way.
- Always mow across a slope and never up and down. Being very careful when changing direction, making sure you have firm footage and that the wheels do not hit any obstacles (such as stones, branches, roots, etc.) that may cause the machine to slide sideways or make you lose control of it.
- The machine must not be used on slopes over 20°, regardless of the mowing direction.
- Do not incline the lawnmower during ignition. Ignite the machine on a flat surface without obstacles or high grass.
- Exercise caution when pulling the lawnmower towards you or moving backwards. Look behind you to make sure there are no obstacles.
- Never run, always walk.
- Do not allow the lawnmower to pull you along.
- Always keep hands and feet away from the blade, when starting and when using the machine.
- Keep away from the discharge opening.
- Never operate the machine with damaged, missing or incorrectly assembled guards (grass catcher, side discharge guards, rear discharge guards).
- Never disengage, deactivate, remove or tamper with the safety systems/micro switches installed.

 **If something breaks or an accident occurs during mowing, turn off the motor immediately and move the machine away to prevent further damage; if an accident occurs with injuries or third parties are injured, carry out the first aid measures most suitable for the situation immediately and contact the medical**

authorities for any necessary health care. Carefully remove any debris which could cause damage or injury to persons or animals if ignored.

2.4 MAINTENANCE, STORAGE

Ensure regular maintenance and correct storage to maintain machine safety and high performance levels.

- Every time you finish working, check there are no loose or damaged components. If necessary, replace the damaged components and tighten any screws and loose bolts or contact the authorised service centre.
- Never use the machine with worn or damaged parts. Faulty or worn-out parts must always be replaced and never repaired. Use original replacement parts only.
- Be careful during adjustment of the machine to prevent entrapment of the fingers between moving parts of the blade and fixed parts of the machine.
- To reduce fire risks, do not leave containers with debris inside a room.
- Store the machine:
 - Covered with a sheet where possible.
 - In a place where children cannot get to it.
 - Making sure that keys or tools used for maintenance are removed.
- Make sure that machine movements do not cause damage or injuries.

 **The noise and vibration levels shown in these instructions are the maximum levels for use of the machine. The use of an unbalanced cutting element, the excessive speed of movement, or the absence of maintenance have a significant influence on noise emissions and vibrations. Consequently, it is necessary to take preventive steps to eliminate possible damage due to high levels of noise and stress from vibration. Maintain the machine well, wear ear protection devices, and take breaks while working.**

2.5 BATTERY / BATTERY CHARGER

IMPORTANT *The following safety instructions are in addition to the safety requirements provided in the specific battery and battery charger manual delivered with this machine.*

- Only use battery chargers recommended by the manufacturer to recharge batteries. An inadequate battery charger may cause electric shock, overheating or corrosive liquid to leak from the battery.
- Use only batteries specifically designed for your power tool. The use of other batteries may cause injuries and fire risks.
- Make sure that the machine is switched off before inserting the battery. Inserting a battery in a machine which is switched on can cause a fire.
- Keep all unused batteries at a distance from paper clips, coins, keys, nails, screws or other small metal objects as contact with the same can cause short circuits. Short circuits between battery contacts can lead to explosion or fires.
- Never use the battery charger in environments in the presence of vapours, flammable substances or on easily flammable surfaces such as paper, fabric, etc. The battery charger heats up during recharging and may cause a fire.

- When transporting accumulators, make sure the contacts never come into contact with each other and never use metal containers to transport them.

2.6 ENVIRONMENTAL PROTECTION

- Scrupulously comply with local regulations for the disposal of packaging, deteriorated parts or any elements with a strong environmental impact; this waste must not be disposed of as normal waste, it must be separated and taken to specified waste disposal centres where the material will be recycled.
- Scrupulously comply with local regulations for the disposal of waste materials.
- When the machine is withdrawn from service, do not dispose of it in the environment, but take it to a waste disposal facility in accordance with the local regulations in force.



Do not throw electrical equipment away with domestic waste. According to the European Directive 2012/19/UE on electrical and electronic equipment waste and its implementation in compliance with national standards, old electrical equipment must be collected separately, for eco-compatible recycling. If electrical equipment is disposed of in dumps or in landfills, hazardous substances can leak into the groundwater and contaminate the food chain, damaging your health and well-being. For further information on the disposal of this product, contact your dealer or a domestic waste collection service.



At the end of their working life, dispose of batteries paying due attention to the environment. Batteries contain material classified as hazardous for you and the environment. They must be removed and disposed of separately at a facility that accepts lithium-ion batteries.



Separate waste collection of the products and packaging used allows the materials to be recycled and reused. Reuse of recycled materials help to prevent environmental pollution and reduces the demand for raw materials.

3. GETTING TO KNOW THE MACHINE

3.1 DESCRIPTION OF THE MACHINE AND PLANNED USE

This machine is a pedestrian controlled lawnmower.

The machine is essentially composed of a motor which drives a blade enclosed in a casing, equipped with wheels and a handle.

The operator is able to operate the machine and use the main controls, always staying behind the handle at a safe distance from the rotating blade. If the operator leaves the machine, the motor and blade will stop within a few seconds.

3.1.1 Intended use

This machine was designed and manufactured for cutting grass in gardens and grassy areas, carried out by a pedestrian operator. Generally speaking this machine can:

1. Mow the grass and collect it in the grass catcher.
2. Mow the grass and discharge it on the ground from the rear section.

3. Mow, cut and deposit the grass on the ground (mulching effect - if provided).

The use of special attachments provided for by the Manufacturer as original equipment or which may be purchased separately, allows this work to be done in various operating modes, illustrated in this manual or the instructions that accompany the single attachments.

3.1.2 Improper use

Any other usage not in keeping with the aforementioned ones may be hazardous and harm persons and/or damage things.

Examples of improper use may include, but are not limited to:

- Allowing children, animals or other passengers to ride on the machine as they could fall off and injure themselves or compromise safe driving by the operator.
- Letting oneself be transported by the machine.
- Using the machine to tow or push loads.
- Using the blade on surfaces other than grass.
- Using of the machine for leaf or debris collection.
- Using the machine to trim hedges, or for cutting vegetation other than grass.
- Use of the machine by more than one person.

IMPORTANT *Improper use of the machine will invalidate the warranty, relieve the Manufacturer from all liabilities, and the user will consequently be liable for all and any damage or injury to himself or others.*

3.1.3 User types

This machine is intended for use by consumers, i.e. non-professional operators. It is intended for "DIY" use only..

IMPORTANT *The machine must be used by one operator.*

3.2 MAIN COMPONENTS (Fig. 1)

- Chassis:** this is the casing that houses the rotating blade.
- Motor:** the driving force for the blade.
- Cutting means (blade):** the element designed to cut the grass.
- Rear discharge guard:** it is a safety device which prevents objects drawn up by the blade from being hurled away from the machine.
- Grass catcher:** as well as collecting the grass cuttings, this is also a safety element that stops any objects drawn up by the blade from being hurled away from the machine.
- Handle:** this is the operator's work station. It is long enough to ensure the operator remains at a safe distance from the rotary blade whilst working.
- Control lever:** starts/stops the motor and simultaneously engages/disengages the blade.
- Hatch for accessing the battery compartment**
- Safety key (Deactivation device):** The key enables / disables the machine's electric circuit.

J. Battery (if it is not supplied with the machine, see chapter 13 "attachments on request"): provides the energy for starting the motor. Its specifications and regulations for use are described in a specific manual.

K. Battery charger (if it is not supplied with the machine, see chapter 13 "attachments on request"): device used to recharge the battery.

 Only for electric lawnmowers powered by mains supply.

IMPORTANT Any damaged or illegible decals must be replaced. Order replacement decals from an authorised service centre.

3.3 IDENTIFICATION LABEL (Fig. 1)

1. Sound power level.
2. CE conformity marking.
3. Year of manufacture.
4. Type of machine.
5. Serial number.
6. Name and address of Manufacturer.
7. Article code.
8. Max. motor operation speed.
9. Weight in kg.
10. Power voltage and frequency.
11. Electrical protection rating.
12. Nominal power.

IMPORTANT Quote the information on the product identification label whenever you contact an authorised service workshop.

IMPORTANT The example of the Declaration of Conformity is provided on the last pages of the manual.

3.4 SAFETY SIGNS (Fig. 2).

The machine has various symbols on it. Meaning of symbols:

 **Warning.** Read the instructions before operating the machine.

 **Danger! Risk of thrown objects.** Keep all persons away from the work area whilst working.

 Be careful when using the sharp blade. Do not put hands or feet near or under the opening of the blade. The blade continues to turn even after the motor has been switched off. Remove the safety key (deactivation device) before doing maintenance.

 Do not expose the machine to rain or humidity.

 Be careful when using the sharp blade: The blade continues to turn even after the motor has been switched off

 Only for electric lawnmowers powered by mains supply.

4. ASSEMBLY

 The safety regulations to follow are described in chap. 2. Strictly comply with these indications to avoid serious risks or dangers.

For storage and transport purposes, some components of the machine are not installed in the factory and have to be assembled after unpacking. Follow the instructions below.

 Unpacking and completing the assembly should be done on a flat and stable surface, with enough space for moving the machine and its packaging, always making use of suitable equipment. Do not use the machine until all the indications provided in the "ASSEMBLY" section have been carried out.

 Before assembling, make sure the safety key is not inserted in its housing.

4.1 UNPACKING (Fig.3)

4.2 GRASS CATCHER ASSEMBLY (Fig.4, Fig. 5)

4.3 HANDLE ASSEMBLY

- EL 340 Li 48L - (Fig.6÷9)
- EL 380/420 Li 48L (Fig.10÷13)

5. CONTROLS

5.1 SAFETY KEY (DEACTIVATION DEVICE)

The key (Fig. 14.A) found inside the battery compartment enables / disables the machine's electric circuit. Removing the key, the electric circuit is completely deactivated to prevent uncontrolled use of the machine.

IMPORTANT Remove the safety key whenever the machine is unused or left unattended.

5.2 HANDLE

5.2.1 Control lever

The control lever (Fig.15.A, Fig.15.A.1) starts/stops the motor and simultaneously engages/disengages the blade. The positions indicated correspond to:

| Start.

 Blade engagement.

○ Stop.

6. USING THE MACHINE

 **The safety regulations to follow are described in chap. 2. Strictly comply with these instructions to avoid serious risks or dangers.**

6.1 PRELIMINARY PROCEDURES (Fig.16)

Make sure the safety key is not inserted in its housing.

 **Do this when the blade is stationary.**

6.1.1 Checking the battery (Fig.17)

6.1.2 Preparing the machine before starting work

NOTE *This machine can be used to mow lawns in a number of different ways; before starting work, prepare the machine based on how the lawn is to be mowed.*

a. **Preparation for grass cutting and collection in the grass catcher** (Fig.18)

b. **Preparation for mowing and grass rear discharge onto the ground:** (Fig.19)

1.

.....
 : c. **Preparation for mowing and mulching** (Fig.20) :

6.1.3 Cutting height adjustment (Fig.21)

6.1.4 Handle inclination adjustment (Fig.8, Fig.12)

6.2 SAFETY CHECKS

 **Always carry out the safety checks before use.**

6.2.1 General safety check

Object	Result
Grips	Clean, dry.
Handle	Fixed firmly to the machine.
Blade	Clean, not damaged or worn, well sharpened.
Rear discharge guard; grass catcher	Good condition. No damage. Properly installed. Replace if damaged.

Control lever	The lever must move freely, it must not need forcing and should return automatically and rapidly back to the neutral position.
Battery	No damage to the casing, no liquid leakage.
Screws/nuts on the machine and on the blade	Correctly tightened (not loose). Not damaged or worn.
Machine	No signs of damage or wear. No abnormal vibrations. No abnormal sound.

Action	Result
<ol style="list-style-type: none"> 1. Start the machine (par. 6.3). 2. Release the switch control (Fig.29). 	<ol style="list-style-type: none"> 1. The blade should move. 2. The lever should automatically and quickly return to neutral position, the engine must switch off and the blade must stop within a few seconds.

 **If any of the results fail to match the indications provided in the tables, do not use the machine! Contact a service centre to have it checked and repaired if necessary.**

6.3 START-UP (Fig.23÷25)

 **Ignition of the motor simultaneously engages the blade.**

6.4 OPERATION (Fig.26)

IMPORTANT *If the motor stops because it is overheated whilst mowing, you must wait approximately 5 minutes before restarting it.*

6.4.1 Grass cutting (Fig.27, Fig.28)

NOTE *Regulate the forward speed and the cutting height considering the conditions of the lawn (the height, density and dampness of the grass) and the amount of grass collected.*

6.4.2 Emptying the grass catcher (Fig.29, Fig. 30)

6.5 STOP (Fig.29)

 **The blade will continue to rotate for a few seconds after disengagement or after you have switched off the motor.**

IMPORTANT | *Always stop the machine:*

- When moving between work areas.
- When driving on grass free surfaces.
- Every time it is necessary to overcome an obstacle.
- Before adjusting the cutting height.
- Whenever you remove or reattach the grass catcher.

6.6 AFTER OPERATION (Fig.31÷33)

1.

IMPORTANT Remove the safety key whenever the machine is unused or left unattended.

7. MAINTENANCE

 **The safety regulations to follow are described in chap. 2. Strictly comply with these instructions to avoid serious risks or dangers.**

 **Before conducting any inspections, cleaning or maintenance/adjustment interventions on the machine:**

- Stop the machine.
- Remove the safety key, (never leave the key in the ignition or within reach of children or unauthorised persons).
- Remove the battery.
- Make sure that all moving parts have come to a complete stop.
- Allow the motor to cool before storing in an enclosed space.
- Use suitable clothing, protective gloves and goggles.
- Read the relevant instructions.

7.1 BATTERY

7.1.1 Battery power reserve

Battery power reserve (the mowable lawn surface before recharging is required) mainly depends on:

- Environmental factors that cause higher energy requirements:
 - Mowing dense, high and/or wet grass.
- Machine cutting width; the wider the width, the greater the energy needed.
- Operator behaviour that should be avoided:
 - Switching the machine on and off frequently whilst working.
 - Setting a cutting height that is too low for the lawn conditions.
 - Working at a speed that is too high in relation to the amount of grass to be removed.

NOTE During use, the battery is protected against total drainage with a protective device that switches off the machine and stops it from working.

To optimise battery power reserve, it is always recommended to:

- Cut the grass when the lawn is dry.
- Cut the grass frequently so that it doesn't grow too tall.

- Set a higher cutting height when the grass is very tall, then set a lower height and cut the lawn again.
- Do not use the machine in "mulching" mode when the grass is very tall.

If the need arises to use the machine for sessions which exceed the capability of a standard battery, it is possible to:

- Purchase a second standard battery to immediately replace the discharged battery, without compromising the continuity of operations.

Purchase a battery with an extended power reserve compared to the standard version (par. 13.2)..

7.1.2 Battery removal and recharging (Fig.31÷33)

NOTE The battery is equipped with a guard that inhibits recharging if the environmental temperature is not between 0 and +45 °C.

NOTE The battery can be recharged at any time, even partially, with no risk of damaging it.

7.2 CLEANING (Fig.34)

Clean thoroughly following the instructions below every time it is used.

7.2.1 Cleaning the machine (Fig.35÷38)

7.2.2 Cleaning the blade assembly

IMPORTANT Tilt the machine laterally and make sure that it is stable before starting any work.

Remove grass debris and mud accumulated in the chassis to prevent it from drying and causing problems the next time the lawnmower is used.

7.2.3 Cleaning the grass catcher (Fig.39)

7.3 BLADE (Fig.40÷43)

 **Do not touch the blade until the key has been removed and the blade is completely stationary. Bear in mind that, even though the key has been removed, the blade can still move.**

 **All work on the blade (disassembly, sharpening, balancing, repairing, reassembly and/or replacing) are demanding jobs that require special skills as well as special tools; for safety reasons, these jobs are best carried out at a Specialised Centre.**

 **Make sure damaged, misshapen or worn blades are replaced, together with its own screws in place to preserve balance.**

IMPORTANT Always use original blade bearing the code indicated in the "Technical Data".

Given product evolution, the blade listed in the "Technical Data" table may be replaced in time with others having similar interchangeable and operating safety features.

8. STORAGE

 **The safety regulations to follow are described in chap. 2. Strictly comply with these instructions to avoid serious risks or dangers.**

8.1 STORING THE MACHINE (Fig.43÷46)

8.1.1 Machine vertical storage (EL 380/420 Li 48L)

If necessary, the machine can be stored vertically, hanging from a hook.

 **Make sure the hook and its fastening system are adequate and able to sustain the machine's weight; exercise caution and make sure children or animals do not climb on the machine, weighing down the hook. Fasten the machine so that the blade faces a wall or is properly covered, so it is not dangerous in the event of accidental contact with persons, children or animals.**

To store the machine vertically, release the levers (Fig. 47.A) and turn the handle forward so the tooth marked with «>» matches EXCLUSIVELY with the compartment marked «S» of the teeth, then lock the levers. The position must be the same for both sides

8.2 STORING THE BATTERY

The battery must be kept in a cool, shaded place without humidity.

NOTE *If unused for any length of time, recharge the battery every two months to prolong its working life.*

9. HANDLING AND TRANSPORTATION

(Fig.29, Fig. 31, Fig. 34, Fig. 48÷53)

 **The safety regulations to follow are described in chap. 2. Strictly comply with these instructions to avoid serious risks or dangers.**

10. ASSISTANCE AND REPAIRS

This manual provides all the necessary information to run the machine and for correct basic maintenance operations which can be performed by the user. Any regulations and maintenance operations not described herein must be carried out by your Dealer or Authorised Service Centre. Any operations performed in unauthorised centres or by unqualified persons will totally invalidate the Warranty and all obligations and responsibilities of the Manufacturer.

- Non-original parts and attachments are not approved; use of non-original spare parts and attachments will jeopardize the safety of the machine and relieve the Manufacturer from all obligations or liabilities.

12. PROBLEM IDENTIFICATION

If problems persist after having performed the above operations, contact your dealer.

PROBLEM	PROBABLE CAUSE	SOLUTION
---------	----------------	----------

11. WARRANTY COVERAGE

The warranty conditions are intended for consumers only, i.e. non-professional operators.

The warranty covers all material quality and manufacturing defects recognised during the warranty period by your Dealer or Authorised Service Centre.

The warranty is restricted to the repair or replacement of components recognised as faulty.

It is advisable to send your machine once a year to an authorised service workshop for servicing, assistance and safety inspection.

The warranty only applies to machines subjected to regular maintenance.

The warranty does not cover damages resulting from:

- Failure to become familiar with the documentation accompanying the machine (Instruction manuals).
- Professional use.
- Carelessness, negligence.
- External causes (lightning, impact, presence of foreign bodies inside the machine) or incidents.
- Incorrect use or assembly are prohibited by the manufacturer.
- Poor maintenance.
- Modification to the machine.
- Use of non-genuine spare parts (adaptable parts).
- Use of accessories not supplied or approved by the manufacturer.

The warranty does not cover:

- The maintenance operations (described in the instruction manual).
 - Normal wear and tear of consumables, such as drive belts, blade, wheels, safety bolts and cabling.
 - Normal wear and tear.
 - Deterioration in the appearance of the machine due to use.
 - Blade supports.
 - Any ancillary expenses related to the enforcement of the warranty, such as costs incurred to travel to the user's location, transfer of the machine to the Dealer, rental of replacement equipment or calling of independent enterprises to perform maintenance work.
- The user is protected by his or her own national legislation. The user's rights under the national laws or his or her own country are not in any way restricted by this warranty.

1. The motor does not start when the switch is pressed.	Safety key is not inserted or is inserted incorrectly.	Insert the key (Fig. 23)
	Battery is not inserted or is inserted incorrectly.	Open the hatch and check that the battery is fitted in its housing correctly (Fig. 23)
	Low battery.	Check the battery status and recharge if necessary (Fig. 32).
	Motor start-up is slow.	Press and hold the control lever for 2-3 seconds (Fig. 25).
	The thermal protection has tripped due to overheating of the motor.	Wait for at least 5 minutes, then restart the machine.
2. The motor is running but the blade is stationary.	The blade fittings are loose.	Immediately turn off the motor and remove the safety key. Contact an authorised Technical Assistance Centre for checks, replacements or repairs (par. 7.3).
3. The motor shuts down whilst working.	Battery is not inserted correctly.	Open the hatch and check that the battery is fitted in its housing correctly (Fig. 23).
	Low battery.	Check the battery status and recharge if necessary (Fig. 32).
	Obstructions that prevent rotation of the blade.	Remove the safety key, put on your work gloves and remove any grass remains or debris from the lower part of the machine and/or the discharge channel.
	The thermal protection has tripped due to overheating of the motor.	Wait for at least 5 minutes, then restart the machine.
	Thermal protection has tripped due to excessive current absorption caused by: <ul style="list-style-type: none"> Excessively high grass cutting. Obstructions that prevent rotation of the blade. Too much grass debris accumulated in the chassis and discharge channel. 	<ul style="list-style-type: none"> Set a higher cutting height when the grass is very tall, then set a lower height and cut the lawn again . Remove the obstructions (par. 7.2.2). Clean the machine (par. 7.2.1) Wait for at least 5 minutes, then restart the machine.
4. The cut grass is not collected in the grass catcher.	The blade has collided with a foreign object and received a knock.	Immediately turn off the motor and remove the safety key. Inspect for damage and contact a Technical service centre for the replacement of the blade if necessary (par. 7.3).
	The inside of the chassis is dirty.	Clean the inside of the chassis to ease the grass discharge towards the grass catcher (par. 7.2.2).
5. Mowing is difficult	The blade is not in good condition	Contact a Technical service centre for the sharpening or replacement of the blade.
6. Excessive noise and/or vibration is experienced whilst working.	Blade fittings are loose or the blade is damaged.	Immediately turn off the motor and remove the safety key. Contact an authorised Technical Assistance Centre for checks, replacements or repairs (par. 7.3).
7. Battery power reserve is low.	Severe working conditions requiring greater current absorption.	Optimise operations (par. 7.1.1).
	Battery is insufficient for operating requirements.	Use a second battery or extended battery (par. 13.2).

8. The battery charger is not recharging the battery.	Battery is not correctly inserted in the battery charger.	Check it is correctly inserted (Fig. 32).
	Unsuitable environmental conditions.	Recharge the battery in places with suitable temperatures (see battery/battery charger instruction manual).
	Dirty contacts.	Clean the contacts.
	The battery charger is not energised.	Check it is plugged in and the power socket is energised.
	Faulty battery charger.	Replace with an original spare part.
		If the problem persists, refer to the battery/battery charger manual.

13. ATTACHMENTS ON REQUEST

13.1 "MULCHING" KIT

It cuts the grass cuttings finely and leaves them on the lawn, instead of collecting them in the grass catcher (for compatible machines) (Fig.54.A).

13.2 BATTERIES

Different capacity batteries are available to suit specific operating requirements (Fig.54.B). The list of approved batteries for this machine is found in the "Technical Data" table.

13.3 BATTERY CHARGER

Device used to recharge the battery (Fig. 54.C).



ÍNDICE

1. INFORMACIÓN GENERAL.....	1
1.1 Cómo leer el manual	1
2. NORMAS DE SEGURIDAD.....	1
2.1 Preparación.....	1
2.2 Operaciones preliminares	2
2.3 Durante el uso.....	2
2.4 Mantenimiento, almacenamiento	2
2.5 Batería/cargador de batería	2
2.6 Respeto del medio ambiente	3
3. CONOCER LA MÁQUINA	3
3.1 Descripción máquina y uso previsto.....	3
3.2 Componentes principales(Fig. 1).....	3
3.3 Etiqueta de identificación (Fig. 1)	4
3.4 Señalética de seguridad (Fig. 2).....	4
4. MONTAJE.....	4
4.1 Desembalaje (Fig.3).....	4
4.2 Montaje de la bolsa (Fig.4, Fig. 5)	4
4.3 Montaje del mango.....	4
5. MANDOS DE CONTROL	4
5.1 Llave de seguridad (dispositivo de desactivación).....	4
5.2 Mango	5
6. USO DE LA MÁQUINA.....	5
6.1 Operaciones preliminares (Fig.16)	5
6.2 Controles de seguridad.....	5
6.3 Arranque (Fig.23÷25).....	5
6.4 Trabajo (Fig.26).....	5
6.5 Parada (Fig.29)	6
6.6 Después de usar (Fig.31÷33)	6
7. MANTENIMIENTO.....	6
7.1 Batería	6
7.2 Limpieza (Fig.34)	6
7.3 Dispositivo de corte (Fig.40÷43)	6
8. ALMACENAMIENTO	7
8.1 Almacenamiento de la máquina (Fig.43÷46)	7
8.2 Almacenamiento de la batería	7
10. ASISTENCIA Y REPARACIONES	7
11. COBERTURA DE LA GARANTÍA	7
12. Identificación de problemas.....	8
13. ACCESORIOS POR ENCARGO	9
13.1 Kit para "mulching".....	9
13.2 Baterías	9
13.3 Cargador de batería	9

1. INFORMACIÓN GENERAL

1.1 CÓMO LEER EL MANUAL

NOTA o **¡IMPORTANTE!** ofrece información u otros detalles relativos a lo descrito anteriormente, con la intención de no dañar la máquina ni causar daños.

El símbolo  señala un peligro. El incumplimiento de la advertencia comporta posibilidad de lesiones personales o a terceros y/o daños.

- Los apartados marcados con un recuadro con
- borde de puntos grises indican características
- opcionales que no están presentes en todos los
- modelos documentados en este manual. Verificar
- si la característica está presente en este modelo.

Todas las indicaciones "anterior" "posterior", "derecha" e "izquierda" hacen referencia a la posición de trabajo del operador.

2. NORMAS DE SEGURIDAD

2.1 PREPARACIÓN

 **Leer atentamente estas instrucciones antes de usar la máquina. Familiarizarse con los mandos y el uso apropiado de la máquina. Aprender a parar rápidamente el motor. El incumplimiento de las advertencias y de las instrucciones puede causar descargas eléctricas y/o graves lesiones. Conservar todas las advertencias y las instrucciones para consultarlas en el futuro.**

- No permitir que la máquina sea usada por niños o personas que no estén debidamente familiarizados con las instrucciones. Las leyes locales pueden fijar una edad mínima para el usuario.
- El aparato puede ser utilizado por niños mayores de 8 años y por personas con capacidades físicas, sensoriales o mentales reducidas, así como por personas sin experiencia o sin el conocimiento necesario, siempre que estén vigilados o instruidos sobre el uso seguro del aparato y comprendan los peligros que comporta. Los niños no deben jugar con el equipo. La limpieza y mantenimiento ordinario no deben ser efectuados por niños sin vigilancia.
- No utilice el cortacésped si hay personas, especialmente niños, o animales cerca. Los niños deben ser vigilados por un adulto.
- No utilizar la máquina si el usuario estuviera cansado o se encontrara mal, o hubiese tomado fármacos, drogas, alcohol o sustancias nocivas para sus capacidades de reflejos y atención.
- Tener presente que el operador o usuario es el responsable de los accidentes y daños no previstos que pudieran afectar a otras personas o a sus posesiones. El usuario es responsable de evaluar los riesgos potenciales del terreno sobre el cual debe trabajar, así como de tomar todas las precauciones necesarias para garantizar su seguridad y la de terceros, especialmente en pendientes, terrenos accidentados, resbaladizos o inestables.
- En caso de ceder o prestar la máquina a otras personas, asegurarse de que el usuario haya leído las instrucciones de uso del presente manual.

2.2 OPERACIONES PRELIMINARES

- Usar indumentaria adecuada, calzado de trabajo resistente con suela antideslizante y pantalones largos. No accionar la máquina descalzo o con sandalias. Usar cascos de protección para los oídos.
- No lleve bufandas, camisas, collares, pulseras, ropa con volantes o lazos, corbatas o accesorios colgantes o anchos que puedan engancharse en la máquina o en objetos y materiales presentes en el lugar de trabajo.
- Recójase el pelo largo adecuadamente.
- Llevar guantes de trabajo en todas las situaciones de riesgo para las manos.
- Inspeccionar a fondo toda la zona de trabajo y eliminar todo lo que podría lanzar la máquina o dañar el dispositivo de corte/órganos giratorios (piedras, ramas, alambres, huesos, etc.).

2.3 DURANTE EL USO

- No use la máquina en ambientes con riesgo de explosión, en presencia de líquidos inflamables, gases o polvo. Las herramientas eléctricas generan chispas que pueden incendiar el polvo o los vapores.
- No exponer la máquina a la lluvia o la humedad. El agua que penetra en un aparato aumenta el riesgo de descarga eléctrica.
- Trabajar solo con luz diurna o con una buena luz artificial y en condiciones de buena visibilidad.
- Evitar trabajar sobre hierba mojada, bajo la lluvia y en situaciones con riesgo de tormentas, especialmente con probabilidad de relámpagos.
- Prestar especial atención a las irregularidades del terreno (cambios de rasante, cunetas), a las pendientes, a los peligros con frecuencia escondidos y a la presencia de posibles obstáculos que puedan limitar la visibilidad.
- Prestar mucha atención cerca de barrancos, acequias o diques. La máquina puede volcar si una rueda sobrepasa un borde o si el borde cede.
- Cortar en sentido transversal respecto a la pendiente y nunca en el sentido subida/bajada, prestando mucha atención a los cambios de dirección y que las ruedas no encuentren obstáculos (piedras, ramas, raíces, etc.) que puedan causar deslizamientos laterales o pérdidas de control de la máquina.
- No utilizar la máquina en pendientes superiores a los 20°, independientemente del sentido de marcha.
- No inclinar el cortacésped para ponerlo en funcionamiento. Arrancar la máquina sobre una superficie plana y libre de obstáculos o hierba alta.
- Prestar mucha atención al tirar el cortacésped hacia sí mismo. Mirar atrás antes y durante la operación de marcha atrás para asegurarse de que no haya obstáculos.
- No se debe correr nunca, se debe caminar.
- Evitar que el cortacésped tire del usuario.
- Mantenga siempre las manos y los pies lejos del dispositivo de corte, tanto durante el arranque como durante el uso de la máquina.
- Mantenerse siempre lejos de la abertura de descarga.
- No utilizar la máquina con protecciones dañadas, ausentes o no posicionadas correctamente (bolsa de recogida, protección de descarga lateral, protección de descarga trasera).
- No desconectar, desactivar, quitar ni manipular los sistemas de seguridad/microinterruptores presentes.



En el caso de roturas o accidentes durante el trabajo, parar inmediatamente el motor, alejar la máquina para no provocar otros daños; en el caso de accidentes con lesiones personales o a terceros, activar inmediatamente los procedimientos de primeros auxilios más adecuados para la situación y dirigirse a un Centro de Salud para recibir atención. Retirar cuidadosamente los residuos que podrían causar daños o lesiones a personas o animales si no se les advirtiera.

2.4 MANTENIMIENTO, ALMACENAMIENTO

Efectuar un regular mantenimiento y un correcto almacenamiento preserva la seguridad de la máquina y el nivel de sus prestaciones.

- Después de usar, comprobar que no haya componentes flojos o dañados. Si fuera necesario, sustituir los componentes dañados y apretar los tornillos y pernos que se hayan aflojado o contactar con el centro de asistencia autorizada.
- No utilizar la máquina con piezas desgastadas o dañadas. Las piezas dañadas o deterioradas deben ser sustituidas y jamás reparadas. Usar solo recambios originales.
- Durante las operaciones de regulación de la máquina, prestar mucha atención para evitar que queden atrapados los dedos entre el dispositivo de corte y las partes fijas de la máquina.
- Para reducir el riesgo de incendio, no dejar contenedores con materiales de desecho dentro de una habitación.
- Almacenamiento de la máquina:
 - Posiblemente recubierta con una lona.
 - Fuera del alcance de los niños.
 - Asegurándose de haber quitado las llaves o herramientas usadas en el mantenimiento.
- Asegurarse de que el desplazamiento de la máquina no cause daños o lesiones.



El nivel de ruido y de vibraciones indicado en estas instrucciones son valores máximos de uso de la máquina. El uso de un elemento de corte desajustado, la excesiva velocidad de movimiento y la ausencia de mantenimiento influyen de manera significativa en las emisiones sonoras y en las vibraciones. Como consecuencia, es necesario adoptar medidas preventivas apropiadas para eliminar posibles daños debidos al ruido elevado y a los esfuerzos por vibraciones; llevar a cabo el mantenimiento de la máquina, usar auriculares anti-ruido y realizar pausas durante el trabajo.

2.5 BATERÍA/CARGADOR DE BATERÍA

IMPORTANTE Las siguientes normas de seguridad integran las prescripciones de seguridad presentes en el manual específico de la batería y del cargador adjunto a la máquina.

- Para cargar la batería utilízar, solo cargadores recomendados por el fabricante. Un cargador inadecuado puede provocar un choque eléctrico, un sobrecalentamiento o una fuga de líquido corrosivo de la batería.
- Utilizar solo las baterías específicas previstas para su herramienta. El uso de otras baterías puede provocar lesiones y riesgo de incendio.
- Mantener la batería no utilizada lejos de clips, monedas, llaves, clavos, tornillos u otros pequeños objetos metálicos que puedan provocar un cortocircuito de

los contactos. El cortocircuito de los contactos de la batería puede comportar combustiones o incendios.

- No utilizar el cargador en presencia de vapores, sustancias inflamables o superficies fácilmente inflamables como papel, tela, etc. Durante la recarga, el cargador se calienta y podría provocar un incendio.
- Durante el transporte de los acumuladores, preste atención a que los contactos no se conecten entre ellos y no use contenedores metálicos para el transporte.

2.6 RESPETO DEL MEDIO AMBIENTE

- Respetar minuciosamente las normas locales sobre la eliminación de embalajes, partes deterioradas o cualquier elemento con fuerte impacto ambiental; estos residuos no deben arrojarse a la basura, sino que deben separarse y entregarse a los centros de recogida específicos que realizarán el reciclaje de los materiales.
- Respetar escrupulosamente las normas locales sobre la eliminación de los materiales de desecho.
- En el momento de deshacerse de la máquina, no la abandone en lugares donde pueda perjudicar el medio ambiente; contacte con un centro de recogida, según las normas locales vigentes.



No desheche los aparatos eléctricos junto con los residuos domésticos. Según la Directiva Europea 2012/19/UE sobre los residuos de equipos eléctricos y electrónicos y su aplicación conforme a las normas nacionales,

los equipos eléctricos fuera de servicio deberán recogerse separadamente para volverse a emplear de manera eco-compatible. Si los equipos eléctricos se eliminan en un vertedero de residuos o en el terreno, las sustancias nocivas pueden alcanzar la capa acuifera y entrar en la cadena alimentaria, dañando la salud y el bienestar de las personas. Para obtener más información sobre la eliminación de este producto, contactar con el ente competente para la eliminación de los residuos domésticos o con su Distribuidor.



Al término de su vida útil, deshacerse de las baterías de forma que se respete siempre el medio ambiente. La batería

contiene materiales peligrosos tanto para las personas como para el medio ambiente. Una vez retirada, la batería debe depositarse de forma separada en una estructura apta para baterías de iones de litio.



La separación selectiva de los productos y embalajes utilizados permite el reciclaje de los materiales y su reutilización. La

reutilización de materiales reciclados ayuda a prevenir la contaminación medioambiental y a disminuir la demanda de materias primas.

3. CONOCER LA MÁQUINA

3.1 DESCRIPCIÓN MÁQUINA Y USO PREVISTO

Esta máquina es un cortacésped con operador de pie.

La máquina se compone esencialmente de un motor, que acciona un dispositivo de corte encerrado en un cárter, provisto de ruedas y de un mango.

El operador es capaz de conducir la máquina y de accionar los mandos principales manteniéndose siempre detrás del mango y, por lo tanto, a una distancia de seguridad del dispositivo de corte giratorio.

El alejamiento del operador de la máquina provoca la parada del motor y de la cuchilla en unos pocos segundos.

3.1.1 Uso previsto

Esta máquina ha sido diseñada y fabricada para cortar césped en jardines y áreas herbosas con un operador a pie.

En general esta máquina puede:

1. Cortar la hierba y recogerla en la bolsa de recogida.
2. Cortar la hierba y descargarla en el piso por la parte trasera.
3. Cortar la hierba, desmenuzarla y colocarla en el terreno (efecto "mulching" - si está previsto).

La utilización de accesorios especiales, previstos por el Fabricante como equipamiento original o adquirible de manera separada, permite efectuar este trabajo según varias modalidades operativas, ilustradas en este manual o en las instrucciones que acompañan a cada accesorio.

3.1.2 Uso inadecuado

Cualquier otro tipo de uso, no conforme con aquellos indicados anteriormente, puede ser peligroso y causar daños a personas y/o cosas.

Se considera uso inapropiado (entre otras cosas):

- Transportar en la máquina a otras personas, niños o animales, pues podrían caerse y lesionarse gravemente o perjudicar la conducción segura.
- Usar la máquina para el propio transporte.
- Usar la máquina para arrastrar o empujar cargas.
- Accionar el dispositivo de corte en los tramos sin hierba.
- Usar la máquina para recoger hojas o residuos.
- Usar la máquina para recortar setos o para el corte de vegetación no herbosa.
- Utilizar la máquina con más de una persona.

IMPORTANTE *El uso impropio de la máquina comporta la invalidación de la garantía y que el Fabricante decline toda responsabilidad, corriendo a cargo del usuario todos los gastos derivados de daños o lesiones propias o a terceros.*

3.1.3 Tipología de usuario

Esta máquina está destinada al uso por parte de consumidores, es decir, operadores no profesionales. Esta máquina está destinada para uso no profesional.

IMPORTANTE *La máquina debe ser utilizada por un solo operador.*

3.2 COMPONENTES PRINCIPALES (Fig. 1)

- A. Chasis:** es el cárter que comprende el dispositivo de corte giratorio.
- B. Motor:** suministra el movimiento al dispositivo de corte.
- C. Dispositivo de corte:** es el elemento dispuesto para el corte de la hierba.
- D. Protección de descarga trasera:** es una protección de seguridad que impide que los objetos recogidos por el dispositivo de corte sean arrojados lejos de la máquina.
- E. Bolsa de recogida:** además de la función de recoger la hierba cortada, constituye un elemento de seguridad pues impide que objetos eventualmente recogidos por el dispositivo de corte sean arrojados lejos de la máquina.

- F. **Mango:** es el puesto de trabajo del operador. Su longitud hace que el operador durante el trabajo mantenga siempre la distancia de seguridad desde el dispositivo de corte giratorio.
- G. **Mando interruptor::** arranca/detiene el motor y al mismo tiempo conecta/desconecta el dispositivo de corte.
- H. **Ventanilla de acceso al alojamiento de la batería**
- I. **Llave de seguridad (Dispositivo de desactivación):** La llave activa/desactiva el circuito eléctrico de la máquina.
- J. **Batería** (si no se suministra con la máquina, ver cap. 13 "accesorios por encargo"):bl: suministra la corriente eléctrica a la máquina; sus características y normas de uso vienen descritas en un manual de instrucciones específico.
- K. **Cargador de batería** (si no se suministra con la máquina, ver cap. 13 "accesorios por encargo"):lb dispositivo que se utiliza para cargar la batería.



No exponer la máquina a la lluvia o a la humedad.



Atención al dispositivo de corte: El dispositivo de corte continúa girando después de apagar el motor.



Solo para cortacésped eléctricos con alimentación de red.



Solo para cortacésped eléctricos con alimentación de red.

3.3 ETIQUETA DE IDENTIFICACIÓN (Fig. 1)

1. Nivel de potencia acústica.
2. Marca CE de conformidad.
3. Año de fabricación.
4. Tipo de máquina.
5. Número de matrícula.
6. Nombre y dirección del Fabricante.
7. Código del artículo.
8. Velocidad máx. de funcionamiento motor.
9. Peso en kg.
10. Tensión y frecuencia de alimentación.
11. Grado de protección eléctrica.
12. Potencia nominal.

IMPORTANTE Utilizar los datos indicados en la etiqueta de identificación cada vez que se contacta con el taller autorizado.

IMPORTANTE El ejemplo de la declaración de conformidad se encuentra en las últimas páginas del manual.

3.4 SEÑALÉTICA DE SEGURIDAD (Fig. 2).

En la máquina aparecen varios símbolos. Significado de los símbolos:



Atención. Leer las instrucciones antes de utilizar la máquina.



¡Peligro! Riesgo de expulsión de objetos. Mantener a las personas alejadas de la zona de trabajo durante el uso.



Atención al dispositivo de corte cortante. No introducir las manos o los pies en el alojamiento del dispositivo de corte. El dispositivo de corte sigue girando después de apagar el motor. Retirar la llave de seguridad (dispositivo de desactivación) antes de realizar el mantenimiento.

IMPORTANTE Las etiquetas adhesivas estropeadas o ilegibles deben sustituirse. Pedir nuevas etiquetas al centro de asistencia autorizado.

4. MONTAJE



Las normas de seguridad están descritas en el cap. 2. Respetar minuciosamente dichas indicaciones para evitar riesgos o peligros graves.

Por motivos de almacenamiento y transporte, algunos componentes de la máquina no se ensamblan directamente en fábrica, sino que se deben montar después de la remoción del embalaje, siguiendo las instrucciones descritas a continuación.



El desembalaje y el cumplimiento del montaje deben ser efectuados sobre una superficie plana y sólida, con espacio suficiente para el desplazamiento de la máquina y de los embalajes, utilizando siempre herramientas apropiadas. No utilice la máquina antes de haber seguido todas las indicaciones de la sección "MONTAJE".



Antes de efectuar el montaje, verificar que la llave de seguridad no esté introducida en su alojamiento.

4.1 DESEMBALAJE (Fig.3)

4.2 MONTAJE DE LA BOLSA (Fig.4, Fig. 5)

4.3 MONTAJE DEL MANGO

- EL 340 Li 48L - (Fig.6÷9)
- EL 380/420 Li 48L (Fig.10÷13)

5. MANDOS DE CONTROL

5.1 LLAVE DE SEGURIDAD (DISPOSITIVO DE DESACTIVACIÓN)

La llave (Fig.14.A), colocada en el interior del compartimento de la batería, activa y desactiva el circuito eléctrico de la máquina. Al retirar la llave, se desactiva completamente el circuito eléctrico para impedir el uso no controlado de la máquina.



IMPORTANTE Quitar la llave de seguridad cada vez que se deje la máquina sin utilizar o sin vigilancia.

5.2 MANGO

5.2.1 Mando interruptor de arranque/parada

El mando interruptor (Fig.15.A, Fig.15.A.1) arranca/para el motor y al mismo tiempo conecta/desconecta el dispositivo de corte.

Las posiciones indicadas corresponden a:

-  Arranque.
-  Activación del dispositivo de corte.
-  Parada.

6. USO DE LA MÁQUINA

 **Las normas de seguridad están descritas en el cap. 2. Respetar minuciosamente dichas indicaciones para evitar riesgos o peligros graves.**

6.1 OPERACIONES PRELIMINARES (Fig.16)

Verificar que la llave de seguridad no esté puesta en su alojamiento.

 **Ejecutar la operación con el dispositivo de corte parado.**

6.1.1 Control de la batería (Fig.17)

6.1.2 Predisposición de la máquina al trabajo

NOTA Esta máquina permite distintas modalidades de corte del césped; antes de iniciar el trabajo es oportuno preparar la máquina según el cortado que se desea llevar a cabo.

- a. Predisposición para el corte y la recogida de la hierba en la bolsa de recogida:(Fig.18)
- b. Predisposición para el corte y la descarga trasera al suelo de la hierba (Fig.19)

- c. Predisposición para el corte y el desmenuzamiento de la hierba (función “mulching”) (Fig.20)

6.1.3 Regulación de la altura de corte (Fig.21)

6.1.4 Ajuste de la inclinación de la empuñadura (Fig.8, Fig.12)

6.2 CONTROLES DE SEGURIDAD

 **Efectuar siempre los controles de seguridad antes del uso.**

6.2.1 Controles de seguridad general

Objeto	Resultado
Empuñaduras	Limpias, secas.
Mango	Fijado de forma firme y correcta a la máquina.
Dispositivo de corte	Limpio, no dañado ni desgastado, íntegro, bien afilado.
Protección de descarga trasera; Bolsa de recogida	Íntegros. Ningún daño. Montados correctamente. Sustituir si están dañados.
Mando interruptor	La palanca deberá tener un movimiento libre, no forzado y al soltarla deberá volver automática y rápidamente a la posición neutra.
Batería	Ningún desperfecto en el empaquetado, ninguna fuga de líquido.
Tornillos/tuercas en la máquina y en el dispositivo de corte	Bien fijados (no sueltos). No dañados ni desgastados.
Máquina	Ninguna marca de deterioro o desgaste. Ninguna vibración anómala. Ningún sonido anómalo.

Acción	Resultado
1. Arrancar la máquina (apart. 6.3). 2. Soltar el mando interruptor (Fig. 29).	1. El dispositivo de corte debe moverse. 2. La palanca de seguridad deberá tener un movimiento libre, no forzado y al soltarla deberá volver automática y rápidamente a la posición neutra, deteniendo el dispositivo de corte.

 **Si se obtiene un resultado diferente a los indicados en las tablas, ¡no utilice la máquina! Entregar la máquina a un centro de asistencia para los controles del caso y para la reparación.**

6.3 ARRANQUE (Fig.23÷25)

 **El arranque del motor activa simultáneamente el dispositivo de corte.**

6.4 TRABAJO (Fig.26)

IMPORTANTE Si el motor se detiene por sobrecalentamiento durante el trabajo, es necesario esperar 5 minutos aproximadamente antes de reencenderlo.

6.4.1 Corte de la hierba (Fig.27, Fig.28)

NOTA Adecuar la velocidad de avance y la altura de corte según el estado de la hierba (altura, densidad y humedad) y la cantidad extraída.

6.4.2 Vaciado de la bolsa de recogida (Fig.29, Fig. 30)

6.5 PARADA (Fig.29)

 El elemento de corte sigue girando durante unos segundos incluso después de su desactivación o después del apagado del motor.

IMPORTANTE Detener siempre la máquina.

- Durante los desplazamientos entre las zonas de trabajo.
- Al atravesar superficies no herbosas.
- Cada vez que sea necesario superar un obstáculo.
- Antes de regular la altura de corte.
- Cada vez que se quita y monta la bolsa de recogida.

6.6 DESPUÉS DE USAR (Fig.31÷33)

IMPORTANTE Quitar la llave de seguridad cada vez que se deje la máquina sin utilizar o sin vigilancia.

7. MANTENIMIENTO

 Las normas de seguridad están descritas en el cap. 2. Respetar minuciosamente dichas indicaciones para evitar riesgos o peligros graves.

 Antes de efectuar cualquier control, limpieza o intervención de mantenimiento/regulación de la máquina:

- Parar la máquina.
- Quitar la llave de seguridad, (nunca dejar la llave aplicada o al alcance de niños o personas no capacitadas).
- Desmontar la batería.
- Verificar que todas las partes en movimiento estén completamente paradas.
- Dejar enfriar el motor antes de colocar la máquina en cualquier ambiente.
- Usar prendas adecuadas y guantes de trabajo en todas las situaciones que impliquen riesgo para las manos.
- Leer las instrucciones correspondientes.

7.1 BATERÍA

7.1.1 Autonomía de la batería

La autonomía de la batería (y por lo tanto la superficie de césped que se puede trabajar antes de la recarga) está condicionada sobre todo por:

- a. Factores ambientales que producen una mayor necesidad de energía:
 - Corte con hierba densa, alta, húmeda.
- b. Amplitud de corte de la máquina; A mayor amplitud se requiere mayor energía.
- c. Comportamientos que el operador debería evitar:

- Encendidos y apagados frecuentes durante la actividad.
- Una altura de corte demasiado baja en relación a las condiciones de la hierba.
- Una velocidad de avance demasiado elevada para la cantidad de hierba que se debe eliminar.

NOTA Durante el uso, la batería está protegida contra la descarga total a través de un dispositivo de protección que apaga la máquina y bloquea su funcionamiento.

Para optimizar la autonomía de la batería es conveniente:

- Cortar la hierba cuando el césped esté seco.
- Cortar la hierba frecuentemente para que no alcance una altura elevada.
- Programar una altura de corte mayor cuando la hierba esté muy alta y efectuar una segunda pasada con una altura inferior.
- No usar la máquina con la función "mulching" cuando la hierba esté muy alta.

Si se quisiera utilizar la máquina en sesiones de trabajo más largas con respecto a lo permitido por la batería estándar, es posible:

- Adquirir una segunda batería estándar para sustituir inmediatamente la batería descargada, sin perjudicar así la continuidad de uso.
- Adquirir una batería con mayor autonomía con respecto a la batería estándar (apart. 13.2).

7.1.2 Desmontaje y recarga de la batería (Fig.31÷33)

NOTA La batería cuenta con una protección que impide la recarga si la temperatura ambiente no está comprendida entre 0 y +45 °C.

NOTA La batería puede ser recargada en cualquier momento, incluso parcialmente, sin riesgo de sufrir daños.

7.2 LIMPIEZA (Fig.34)

Después de cada uso, efectuar la limpieza ateniéndose a las siguientes instrucciones.

7.2.1 Limpieza de la máquina (Fig.35÷38)

7.2.2 Limpieza del grupo dispositivo de corte

IMPORTANTE Inclinar la máquina lateralmente, asegurándose de que quede estable antes de realizar cualquier tipo de intervención.

Extraer los restos de hierba y el fango acumulados en el interior del chasis para evitar que, al secarse, dificulten el sucesivo arranque.

7.2.3 Limpieza de la bolsa (Fig.39)

7.3 DISPOSITIVO DE CORTE (Fig.40÷43)

 No toque el dispositivo de corte hasta que no haya quitado la llave y el dispositivo de corte no esté parado completamente. Prestar atención ya que el dispositivo de corte puede moverse incluso con la llave extraída.

 **Todas las operaciones relacionadas con los dispositivos de corte (desmontaje, afilado, equilibrado, reparación, montaje y/o sustitución) son tareas que requieren tanto una competencia específica como el empleo de equipos especiales; por razones de seguridad, es necesario que se realicen siempre en un Centro Especializado.**

 **Sustituir siempre el dispositivo de corte dañado, doblado o desgastado, junto con los tornillos, para mantener el equilibrio.**

IMPORTANTE Utilizar los dispositivos de corte originales con la indicación del código en la tabla "Datos Técnicos".

Dada la evolución del producto, los dispositivos de corte indicados en la tabla "Datos Técnicos" podrán ser sustituidos por otros, con características análogas de intercambiabilidad y seguridad de funcionamiento.

8. ALMACENAMIENTO

 **Las normas de seguridad están descritas en el cap. 2. Respetar minuciosamente dichas indicaciones para evitar riesgos o peligros graves.**

8.1 ALMACENAMIENTO DE LA MÁQUINA (Fig.43÷46)

8.1.1 Almacenamiento de la máquina en vertical (EL 380/420 Li 48L)

Si fuera necesario, es posible guardar la máquina verticalmente, colgada de un gancho.

 **Verificar que el gancho y el correspondiente de fijación sean aptos y capaces de sostener el peso de la máquina; prestar atención y supervisar adecuadamente para que los niños o los animales no se trepen a la máquina, aumentando la carga aplicada al gancho. Enganchar la máquina de manera que el dispositivo de corte permanezca orientado hacia una pared o adecuadamente cubierta, para que no constituya un peligro en caso de contacto, incluso accidental o fortuito, para las personas, niños o animales.**

Para poner la máquina en posición vertical, desbloquear las manillas (Fig. 47.A) y girar hacia adelante la empuñadura haciendo coincidir el diente marcado con «>» EXCLUSIVAMENTE con el alojamiento marcado con «S» del dentado, luego bloquear las manillas. La posición debe ser igual en ambos lados.

8.2 ALMACENAMIENTO DE LA BATERÍA

La batería debe guardarse a la sombra, en un lugar fresco y seco.

NOTA En caso de inactividad prolongada, recargar la batería cada dos meses para aumentar su duración.

9. DESPLAZAMIENTO Y TRANSPORTE

(Fig.29, Fig. 31, Fig. 34, Fig. 48÷53)

 **Las normas de seguridad están descritas en el cap. 2. Respetar minuciosamente dichas indicaciones para evitar riesgos o peligros graves.**

10. ASISTENCIA Y REPARACIONES

Este manual suministra todas las indicaciones necesarias para la conducción de la máquina y para un correcto mantenimiento de base que se efectúa por el usuario. Todas las intervenciones de ajuste y mantenimiento que no se describen en este manual, deben ser realizadas por el Revendedor o en un Centro especializado.

Operaciones efectuadas en estructuras inadecuadas o por personas no cualificadas conllevan el vencimiento de toda forma de Garantía y de toda obligación o responsabilidad del Fabricante.

- Los recambios y los accesorios no originales no están aprobados; el uso de recambios y accesorios no originales pone en peligro la seguridad de la máquina y declina al Fabricante de toda obligación o responsabilidad.

11. COBERTURA DE LA GARANTÍA

Las condiciones de la garantía están dirigidas únicamente a los usuarios, es decir, a operadores no profesionales. La garantía cubre todos los defectos de calidad de los materiales y fabricación identificados por el Distribuidor o Centro especializado durante el periodo de garantía. La aplicación de la garantía se limita a la reparación o sustitución del componente defectuoso.

Se recomienda llevar la máquina una vez al año a un taller de asistencia autorizada para el mantenimiento, la asistencia y el control de los dispositivos de seguridad. La aplicación de la garantía está subordinada a un mantenimiento periódico de la máquina. La garantía no cubre los daños debidos a:

- Falta de familiaridad con la documentación adjuntada (Manuales de Instrucciones).
- Uso profesional.
- Descuido, negligencia.
- Causa externa (descarga eléctrica, impacto, presencia de cuerpos extraños en el interior de la máquina) o accidente.
- Uso y montaje incorrectos o no permitidos por el fabricante.
- Falta de mantenimiento.
- Modificación de la máquina.
- Utilización de piezas de recambio no originales (piezas adaptables).
- Utilización de accesorios no distribuidos o no aprobados por el fabricante.

La garantía no cubre:

- Las operaciones de mantenimiento (descritas en el manual de instrucciones).
- El desgaste normal de los materiales de consumo como los dispositivos de corte, ruedas, pernos de seguridad y cableados.
- Desgaste normal.
- Deterioro estético de la máquina debido al uso.
- Los soportes de los dispositivos de corte.
- Los gastos adicionales relacionados con la activación de la garantía, esto es, el traslado en las instalaciones del usuario, el transporte del equipo a las dependencias del Distribuidor, el alquiler de equipos para la sustitución o la llamada a una empresa externa para todas las operaciones de mantenimiento.

El usuario está protegido por las propias leyes nacionales. Los derechos del usuario previstos por las propias leyes nacionales no se limitan, de ninguna manera, a esta garantía.

12. IDENTIFICACIÓN DE PROBLEMAS

Si los problemas perduran después de haber aplicado las soluciones descritas, contactar con su Distribuidor.

PROBLEMA	POSIBLE CAUSA	SOLUCIÓN
1. El motor no arranca al accionar el interruptor	Falta la llave de seguridad o la llave no está introducida correctamente.	Introducir la llave (Fig. 23).
	Batería ausente o batería no introducida correctamente.	Abrir la portezuela y asegurarse de que la batería esté bien colocada (Fig. 23)
	Batería descargada.	Controlar el estado de la carga y recargar la batería (Fig. 32).
	El motor no arranca inmediatamente.	Mantener presionado el mando del interruptor durante 2-3 segundos (Fig. 25).
	Intervención de la protección térmica por sobrecalentamiento del motor.	Esperar al menos 5 minutos y luego poner en marcha la máquina.
2. El motor arranca pero el dispositivo de corte no gira	Fijación del dispositivo de corte suelto.	Parar inmediatamente el motor y quitar la llave de seguridad. Contactar con un Centro de Asistencia para controles, sustituciones o reparaciones (apart. 7.3).
3. El motor se para durante el trabajo.	Batería no introducida correctamente.	Abrir la portezuela y asegurarse de que la batería esté bien colocada (Fig. 23).
	Batería descargada.	Controlar el estado de la carga y recargar la batería (Fig. 32).
	Obstrucciones que impiden la rotación del dispositivo de corte.	Quitar la llave de seguridad, ponerse guantes de trabajo y retirar la hierba o los residuos en la parte inferior de la máquina y/o en el canal de descarga.
	Intervención de la protección térmica por sobrecalentamiento del motor.	Esperar al menos 5 minutos y luego poner en marcha la máquina.
	Intervención de la protección térmica por una absorción demasiado alta de corriente debida a: <ul style="list-style-type: none"> • Corte de hierba demasiado alto. • Obstrucciones que impiden la rotación del dispositivo de corte. • Demasiados residuos de hierba acumulados dentro del chasis y en el canal de descarga. 	<ul style="list-style-type: none"> • Programar una altura de corte mayor cuando la hierba esté muy alta y efectuar una segunda pasada con una altura inferior. • Quitar las obstrucciones (apart. 7.2.2). • Limpiar la máquina (apart. 7.2.1) <p>Esperar al menos 5 minutos y luego poner en marcha la máquina.</p>
4. La hierba cortada ya no se recoge en la bolsa de recogida.	El dispositivo de corte ha impactado un cuerpo extraño o ha sido golpeado.	Parar inmediatamente el motor y quitar la llave de seguridad. Controlar la presencia de daños y contactar con un Centro de Asistencia para la eventual sustitución del dispositivo de corte (apart. 7.3).
	El interior del chasis está sucio.	Limpiar el interior del chasis para facilitar el paso de la hierba a la bolsa de recogida (apart. 7.2.2).
5. La hierba se corta con dificultad.	El dispositivo de corte no está en buen estado.	Contactar con un Centro de Asistencia para el afilado o la posible sustitución del dispositivo de corte.

6. Se escuchan ruidos y /o se sienten vibraciones excesivas durante el trabajo.	Fijación del dispositivo de corte suelto o dispositivo de corte dañado.	Parar inmediatamente el motor y quitar la llave de seguridad. Contactar con un Centro de Asistencia para controles, sustituciones o reparaciones (apart. 7.3).
7. La autonomía de la batería es escasa.	Condiciones de uso gravosas con mayor absorción de corriente.	Optimizar el uso (apart. 7.1.1).
	Batería insuficiente para las exigencias operativas.	Utilizar una segunda batería o una batería adicional (apart. 13.2).
8. El cargador de batería no efectúa la recarga de la batería.	Batería no introducida correctamente en el cargador.	Comprobar que se haya colocado correctamente (Fig. 32).
	Condiciones ambientales inadecuadas.	Efectuar la recarga en un ambiente con temperatura adecuada (ver manual de instrucciones de la batería/cargador de la batería).
	Contactos sucios.	Limpiar los contactos.
	Falta tensión en el cargador de la batería.	Comprobar que el enchufe esté introducido y que haya tensión en la toma de corriente.
	Cargador de batería defectuoso.	Sustituir con un recambio original.
	Si el problema continúa, consultar el manual de la batería/cargador.	

13. ACCESORIOS POR ENCARGO

13.1 KIT PARA "MULCHING"

Desmenuza finamente la hierba cortada y la deja sobre el césped, en vez de recogerla en la bolsa (para máquinas preparadas) (Fig.54.A).

13.2 BATERÍAS

Se consiguen baterías de distintas capacidades que se adaptan a las exigencias operativas específicas (Fig. 54.B). La lista de las baterías homologadas para esta máquina se encuentra en la tabla "Datos Técnicos".

13.3 CARGADOR DE BATERÍA

Dispositivo que se utiliza para recargar la batería (Fig.54.C).



SISUKORD

1.	ÜLDANDMED	1
1.1	Kuidas kasutusjuhendit lugeda.....	1
2.	OHUTUSNÕUDED	1
2.1	Väljaõpe.....	1
2.2	Ettevalmistus.....	2
2.3	Kasutamise ajal.....	2
2.4	Hooldus, ladustamine	2
2.5	Aku / akulaadija.....	2
2.6	Keskonnakaitse.....	2
3.	MASINAGA TUTVUMINE.....	3
3.1	Masina kirjeldus ja ettenähtud kasutusotstarve.....	3
3.2	Põhikomponendid (Fig. 1).....	3
3.3	Identifitseerimissilt (joonis 1).....	3
3.4	Ohutusmärgid (joonis 2).....	4
4.	PAIGALDAMINE.....	4
4.1	Lahtipakkimine (joonis 3).....	4
4.2	Kogumiskorvi koost (joonis 4, joonis 5).....	4
4.3	Juhtraua monteerimine.....	4
5.	JUHTSEADMED.....	4
5.1	Turvavõti (väljalülitamise seade).....	4
5.2	Juhtraud.....	4
6.	MASINA KASUTAMINE.....	4
6.1	Ettevalmistus (joonis 16).....	4
6.2	Ohutuskontrollid.....	5
6.3	Käivitamine (joonis 23÷25).....	5
6.4	Töötamine (joonis 26).....	5
6.5	Seiskamine (joonis 29).....	5
6.6	Pärast töötamist (joonis 31÷33).....	5
7.	HOOLDUS.....	5
7.1	Aku 6.....	
7.2	Puhastamine (joonis 34).....	6
7.3	Lõikamiseseadmed (joonis 40÷43).....	6
8.	LADUSTAMINE.....	6
8.1	Masina hoiustamine (joonis 43÷46).....	6
8.2	Aku hoiustamine.....	6
10.	TEENINDUS JA REMONT	7
11.	GARANTII.....	7
12.	Tõrgete tuvastamine.....	7
13.	TELLITAVAD LISASEADMED	9
13.1	"Multšimiskomplekt.....	9
13.2	Akad	9
13.3	Akulaadija.....	9

1. ÜLDANDMED

1.1 KUIDAS KASUTUSJUHENDIT LUGEDA

TÄHELEPANU või **TÄHTIS** Need sisaldavad üksikasju või lisateavet juba öeldu kohta ja nende eesmärk on vältida masina kahjustamist.

Sümbol tähistab ohtu. Hoiatuste eiramisega võib kaasneda vigastuste oht iseendale või teistele isikutele ja/või kahju.

- * Punktid, mis on tähistatud hallide täppidega kontuuriga
- * ruuduga, näitavad võimalikke omadusi, mida kõikidel
- * käesolevas juhendis kirjeldatud mudelitel ei pruugi olla.
- * Kontrollige, kas teie mudelil on nimetatud omadused.

Kui viidatakse masina „esiosale“, „tagaosale“, „vasaku“ või „parema“ külje asendile, osutab see kasutaja tööasendile.

2. OHUTUSNÕUDED

2.1 VÄLJAÕPE

⚠ Enne masina kasutamist lugege need juhised hoolikalt läbi. Õppige tundma juhtseadmeid ja masina õigesti kasutamist. Õppige mootorit kiiresti seiskama. Hoiatuste ja kasutusjuhendite mittejärgimine võib põhjustada tuleohtu ja/või tõsiseid vigastusi. Hoidke kõik hoiatused ja juhised tulevikus ühelugemiseks alles.

- Ärge kunagi lubage masinat kasutada lastel või inimestel, kes ei ole juhistega vajalikul määral tutvunud. Kohalikud seadused võivad piirata kasutaja vanuse alampiiri.
- Lapsed alates 8. eluaastast ja piiratud füüsiliste, aistmis- ja vaimsete võimete inimesed või kellel puudub kogemus või oskused, võivad seadet kasutada üksnes tingimusel, et nad on järelevalve all või neid on õpetatud masinat ohutult kasutama ja nad mõistavad sellega seotud ohtusid. Lapsed ei tohi seadmega mängida. Kasutajapoolseid puhastus- ja hooldustoiminguid ei tohi teha lapsed ilma järelevalveta.
- Ärge kunagi kasutage muruniidukit, kui läheduses on inimesed, eriti lapsed või lemmikloomad. Lapsed peavad olema teise täiskasvanu järelevalve all.
- Ärge kasutage kunagi masinat, kui kasutaja on väsinud või haige või on tarvitanud ravimeid, uimasteid, alkoholi või aineid, mis mõjuvad kahjulikult tema reageerimisvõimele ja tähelepanule.
- Pidage meeles, et seadmega töötaja või selle kasutaja vastutab õnnetuste ja kahjustuste eest, mis võivad tekkida teistele inimestele või nende omandile. Kasutaja vastutusallas on hinnata töökoha võimalikke ohtusid ja võtta kõik vajalikud ettevaatusabinõud enda ja teiste ohutuse tagamiseks, eriti nõlvadel, konarlikul, libedal või ebastabiilsel pinnal.
- Kui soovite masina anda või laenata teistele, veenduda, et kasutaja tutvuks käesolevas kasutusjuhendis olevate instruksioonidega.

2.2 ETTEVALMISTUS

- Kandke sobivaid riideid, libisemiskindla tallaga tööjalatseid ja pikki pükse. Masinat ei tohi käivitada paljajalu või lahtiste sandaalidega. Kandke kuulmise kaitseks kõrvaklappe.
- Ei tohi kanda sülle, särke, keesid, käevõrusid, hõljuvaid riideid, paelu või lipse ja muid rippuvaid või laiu lisandeid, mis võiksid takerduda masinasse või tööpiirkonnas olevatesse esemetesse ja materjalidesse.
- Siduge pikad juuksed kokku.
- Kandke sobivaid riideid ja töökindaid kõigis kätele ohtlikes olukordades.
- Kontrollige põhjalikult kogu tööala ja eemaldage kõik, mis võib masinale ette jääda või kahjustada lõikeseadmeid / pöörlevaid seadmeid (kivid, oksad, raudtraat, luud jne).

2.3 KASUTAMISE AJAL

- Masinat ei tohi kasutada plahvatusohtlikus keskkonnas, tuleohtlike vedelike, gaaside või tolmu läheduses. Elektrilised tööriistad tekitavad sädemeid, mis võivad tolmu või auru süüdata.
- Masinat ei tohi jätta vihka kätte või niiskesse keskkonda. Tööriista sattunud vesi suurendab elektrilöögi ohtu.
- Töötage ainult päevavalguses või heas kunstvalguses ja hea nähtavuse juures.
- Vältige märja rohu, vihma või tormiohuga töötamist, eriti äikese võimaluse korral.
- Olge eriti tähelepanelik maapinna ebatasasuste (kraavid, rentliid), kallakute ja peidetud ohtude suhtes ning pöörake tähelepanu takistusele, mis võivad piirata nähtavust.
- Pöörata tähelepanu järsakute, kraavide või piirte ääres. Masin võib ümber minna, kui üks ratas läheb üle serva või kui serv variseb.
- Liikuge töötades kallakuga risti ja mitte kunagi üles/ alla suunas, olge pöörates ettevaatlik ja vaadake, et rattad ei läheks vastu takistusi (kivid, oksad, juured, jne.), millega võiks kaasneda külgsuunas libisemine või kontrolli kaotamine masina üle.
- Masinat ei tohi kasutada nõlval üle 20°, niitmissuunast olenemata.
- Ärge kallutage muruniidukit käivitamise ajal. Käivitage masin tasasel pinnal, kus pole takistusi ega muru.
- Olge muruniidukit enda poole tõmmates või sellega tahapoole liikudes ettevaatlik. Vaadake selja taha ja veenduge, et seal pole takistusi.
- Ärge kunagi jookske, vaid kõndige.
- Vältige enda vedamist muruniija poolt.
- Hoidke käed ja jalad nii käivitamise kui masina kasutamise ajal lõikeseadmest eemal.
- Hoidke väljalaskevast eemal.
- Ärge kunagi kasutage masinal kahjustunud, puuduvate või valesti kokku pandud kaitsekatetega (kogumiskorv, külgmised väljalaskekaitseid, tagumised väljalaskekaitseid).
- Masina ohutussüsteeme ei tohi eemaldada, välja lülitada, välistada ega manipuleerida.

 **Purunemiste või õnnetuste puhul töötamise ajal peatage kohe mootor ja eemaldage masin nii, et see ei põhjustaks lisakahjustusi; kui vigad olete saanud teie või teised inimesed, alustage kohe olukorrale vastava esmaabi andmist ja pöörduge vajaliku ravi saamiseks tervishoiuasutusse. Eemaldage hoolikalt võimalikud jäägid, mis võiksid põhjustada tähelepanuta jäämise korral kahjustusi või vigastusi inimestele või loomadele.**

2.4 HOOLDUS, LADUSTAMINE

- Regulaarne hooldamine ja õige ladustamine tagab masina ohutuse ja jõudluse.
- Iga kord, kui olete töö lõpetanud, kontrollige, kas komponendid pole lahtised ega kahjustatud. Vajaduse vahetage välja kahjustatud osad ja keerake kõik lõdvenenud kruvid ja poldid kinni või pöörduge volitatud teeninduskeskuse poole.
 - Ei tohi kasutada kulunud või kahjustunud osadega masinat. Vigadega või kahjustatud osad tuleb välja vahetada ning mitte kunagi parandada. Kasutage ainult originaalvaruosi.
 - Masina reguleerimistööd tehakse tuleb olla ettevaatlik vältimaks sõrmede jäämist liikuva lõikeseadme ja masina liikumatute osade vahele.
 - Tuleohtu vähendamiseks ei tohi jätta anumaid tekkinud jääkmaterjalidega siseruumi.
 - Hoidke masinat järgmiselt.
 - Soovitavalt presendiga kaetuna.
 - Lastele kättesaamatus kohas.
 - Kontrollige, kas olete eemaldanud kõik võtmed ja hooldusel kasutatud tööriistad.
 - kontrollige, et masina liigutamine ei tekitaks kahju või vigastusi.

 **Antud kasutusjuhendis toodud müra- ja vibratsioonitase on masina kasutamise maksimumnäitajad. Tasakaalust väljas lõikeseadme kasutamine, liigne liikumiskiirus, hoolduse puudumine mõjutavad märkimisväärselt müra ja vibratsiooni. Seetõttu on vajalik tarvitusele võtta ennetavaid meetmeid, et hoida ära kõrgest mürast ja vibratsiooni survest põhjustatud kahjustused; tegeleda masina hooldusega, kanda müravastaseid kõrvaklappe, teha töö ajal pause.**

2.5 AKU / AKULAADIJA

TÄHTIS Järgmised ohutusnõuded lisanduvad masinaga tarnitud aku ja akulaadija juhise ohutusnõuetele.

- Kasutage aku laadimiseks ainult tootja soovitatud akulaadijat. Ebasobiv akulaadija võib põhjustada elektrilöögi, ülekuumenemise või korrosiivse vedeliku väljavoolamise akust.
- Kasutage ainult teie töövahendile ette nähtud akusid. Teiste patareide kasutamine võib esile kutsuda vigastusi või tuleohtu.
- Kontrollige enne aku paigaldamist, kas seade on välja lülitatud. Aku paigaldamine sisselülitatud elektriseadmele võib põhjustada tulekahju.
- Hoidke kasutamata aku eemal kirjaklambrist, müntidest, võtmetest, naeltest, kruvidest ja muudest väikestest metallesemetest, mis võiksid esile kutsuda kontaktide lühise. Aku kontaktide vaheline lühis võib põhjustada süttimist või tulekahju.
- Akulaadijat ei tohi kasutada ruumis, kus on tuleohtlikke aineid või kergesti süttivaid pindasid, nagu paber, riie, jms. Laadimise ajal akulaadija soojeneb ja võib kaasa tuua tulekahju.
- Akumulaatorite transportimise ajal pöörata tähelepanu, et poolused omavahel kokku ei puutuks ja transportimiseks ei tohi kasutada metallnõusid.

2.6 KESKKONNAKAITSE

- Järgige täpselt kohalikke jäätmeäitlusnõudeid, mis puudutavad pakendite, kahjustatud osade ja

- muu keskkonnoahtliku kõrvaldamist; neid jäätmeid ei tohi visata prügi hulka, vaid need tuleb eraldada ja viia vastavatesse kogumispunktidesse, kus hoolitsetakse materjalide ümbertöötuse eest.
- Jääkmaterjalide ümber töötlemisel järgige kohalikke nõudeid.
- Kui masin kasutusest kõrvaldatakse, ärge visake seda loodusesse, vaid viige see vastavalt kohalikele kehtivatele normidele jäätmeäitluspunkti.



Ärge visake elektrilisi seadmeid olmejäätmete hulka. Vastavalt Euroopa direktiivile 2012/19/UE elektri- ja elektroonikaseadmetest tekkinud jäätmete

(elektroonikaromude) kohta ja selle rakendamisele vastavuses riiklike õigusnõuetega, tuleb elektriseadmete romud koguda eraldi, et neid ökoloogiliselt korduskasutada. Kui elektriseadmed visatakse prügimäele või kaevatakse maha, võivad kahjulikud ained jõuda põhjavette ja pääseda toiduahelasse, kahjustades teie tervist ja heaolu. Täpsemat infot käesoleva toote kõrvaldamise kohta saab vastavalt jäätmeäitlusettevõtelt või edasimüüjalt.

Pärast akude kasutusea lõppu tuleb neid käidelda keskkonnasõbralikult.



Akud sisaldavad aineid, mis on kahjulikud nii teile kui keskkonnale. Aku tuleb eraldada ja viia jäätmekogumispunkti, kus võetakse vastu liitiumioonakusid.



Toodete ja pakendite sorteeritud käitlemine võimaldab materjalide taaskasutusse võtmist. Kogutud materjalide taaskasutus vähendab keskkonnareostust ning nõudlust tooraine järele.

3. MASINAGA TUTVUMINE

3.1 MASINA KIRJELDUS JA ETTENÄHTUD KASUTUSOTSTARVE

See masin on püstijalu juhitud muruniiduk.

Masin koosneb mootorist, mis käivitab korpusega kaetud lõikeseadme, ratastest ja juhttraust. Kasutaja saab juhtida masinat ja käivitada põhilisi juhtimiseadmeid, jäädes alati juhttraua taha ja seega ohutusse kaugusesse pöörlevast lõikeseadmest. Kasutaja masinast kaugenemisel peatuvad mootor ja pöörleva seade paari sekundi jooksul.

3.1.1 Ettenähtud kasutus

See masin on ette nähtud ja toodetud püstijalu kasutajale muru niitmiseks aedades ning rohumaadel. Masin on suuteline:

1. rohtu niitma ja seda kogumiskorvi koguma.
2. rohtu niitma ja selle tagaosa kaudu maha väljutama.
3. rohtu niitma, hakkima ja selle maha väljutama (multšimisefekt – kui see on olemas).

Eriliste lisaseadmete, mis on tootja poolt ette nähtud kui originaalvarustus või eraldi ostetav, kasutamine võimaldab teostada antud tööd erineval moel, mida on kirjeldatud antud kasutusjuhendis või juhendites, mis saadavad eraldi iga lisaseadet.

3.1.2 Ebaõige kasutus

Mistahes muu ülalnimetatust erinev kasutus võib osutada ohtlikuks ja kahjulikuks inimestele ja/või esemetele. Ebaõige kasutuse alla käivad (näiteks, aga mitte ainult):

- Vedada masinal teisi inimesi, lapsi ja loomi, sest nad võivad kukkuda ja saada raskelt vigastada ning võivad takistada ohutut juhtimist.
- Lasta ennast masinal vedada.
- Kasutada masinat koormuste vedamiseks või lükkamiseks.
- Sisestada lõikeseadet ilma rohuta lõikudel.
- Masina kasutamine lehtede või prahi kogumiseks.
- Masina kasutamine hekkide pügamiseks või rohust erineva taimeistiku niitmiseks.
- Masina kasutamine rohkem kui ühe inimese poolt.

TÄHTIS *Masina ebaõige kasutus toob kaasa garantii katkemise ja igasuguse ehitajapoolse vastutuse äralangemise, jättes kasutajale täita kõik kohustused, mis tulenevad endale või teistele isikutele tekitatud kahjust või vigastustest.*

3.1.3 Kasutaja tüüp

Masin on ette nähtud kasutamiseks tarbijatele, seega mitteprofessionaalsetele operaatoritele. See on ette nähtud ainult enda tarbeks..

TÄHTIS *Masinat tohib korraga kasutada ainult üks inimene.*

3.2 PÕHIKOMPONENDID (Fig. 1)

- A. Korpused:** korpused, mis ümbritsevad pöörlevat lõikeseadet.
- B. Mootor:** lõikeseadmete liikumapanev jõud.
- C. Lõikeseade:** seade, mis niidab rohtu.
- D. Tagumine tühenduskaits:** see on ohutusseade, mis hoiab ära tera kaasa tõmmatud esemete masinast eemale heitmise.
- E. Kogumiskorv:** lisaks lõigatud rohu kogumisele on see ka ohutuselement, mis hoiab ära lõikamisseadmete kaasa tõmmatud esemete masinalt eemale heitmise.
- F. Juhttraud:** sellest hoiab töötaja töö ajal kinni. Selle pikkus tagab töötajale töö ajal pöörlevast lõikeseadmest ohutu kauguse.
- G. Juhthoob:** käivitab/seiskab mootori ja lülitab samal ajal lõikeseadmed sisse/välja.
- H. Akupesa luuk**
- I. Turvavõti (Väljalülitamise seade):** Võti rakendab/katkestab masina elektrisüsteemi.
- J. Aku** (*kui see ei ole masinaga kaasas, vaadake 13. osa „Lisaseadmed nõudmisel“*): annab jõudu mootori käivitamiseks. kirjelduse ja kasutusnõuded leiata spetsiaalses kasutusjuhendis.
- K. Akulaadija** (*kui seda ei ole masinaga kaasas, vaadake 13. osa „Lisaseadmed nõudmisel“*): seade, mida kasutatakse aku laadimiseks.

3.3 IDENTIFITSEERIMISSILT (joonis 1)

1. Müravõimsuse tase.
2. CE Vastavusmäärgistus.
3. Tootmisaasta.
4. Masina tüüp.
5. Seerianumber.
6. Tootja nimi ja aadress.

7. Artikli kood.
8. Mootori töötamise suurim kiirus.
9. Kaal kilogrammides.
10. Toitepinge ja -sagedus.
11. Elektrihoituse aste.
12. Nominaalvõimsus.

TÄHTIS Kui pöördute volitatud hooldustöökoja poole, vt toote identifitseerimissildil olevat teavet.

TÄHTIS Vastavusdeklaratsiooni näidid asub kasutusjuhendi lõpus.

3.4 OHUTUSMÄRGID (joonis 2).

Masinal on mitmesugused sümbolid. Sümbolite tähendus:



Hoiatus. Enne masina kasutamist lugege kasutusjuhiseid.



Ohtlik! Esemete väljapaikumine. Masina kasutamise ajal hoida tööpiirkonnast eemale kõrvalised isikud.



Olge teravate lõikeseadmete kasutamisel ettevaatlik. Ärge pange käsi ega jalgu lõikeseadmete ava läheduses ega alla. Lõikeseade jätkab pöörlemist ka pärast mootori väljalülitamist. Võtke turvavõti (väljalülitamise seade) enne hooldustoimingut välja.



Ärge jätke masinat vihma ega niiskuse kätte.



Olge teravate lõikeseadmete kasutamisel ettevaatlik; lõikeseadmed pöörlevad edasi ka pärast mootori väljalülitamist



Ainult elektritoitel töötavate muruniidukite jaoks.



Ainult elektritoitel töötavate muruniidukite jaoks.

TÄHTIS Vahetage kulunud või loetamatus kleebised välja. Kleebiseid saab tellida volitatud teeninduskeskusest.

4. PAIGALDAMINE

⚠ Kohustuslikke ohutusnõudeid, mida tuleb masina kasutamisel järgida, on kirjeldatud 2. ptk. Järgige hoolikalt neid nõudeid, et mitte sattuda tõsisesse ohtu.

Ladustamis- ja transportipõhjustel on mõningad masina komponendid tehases jäetud monteerimata ning need tuleb masina külge monteerida pärast pakendi järgige allolevaid instruksioone.

⚠ Valige lahti pakkimiseks ja monteerimiseks tasane ja kindel koht, kus on piisavalt ruumi masina ja pakendite liigutamiseks, kasutage sobivaid tööriistu. Masinat ei tohi kasutada enne peatükis "MONTEERIMINE" toodud juhiste lõpule viimist.

⚠ Enne monteerimist vaadake, kas turvavõti on välja võetud.

4.1 LAHTIPAKKIMINE (joonis 3)

4.2 KOGUMISKORVI KOOST (joonis 4, joonis 5)

4.3 JUHTRAUA MONTEERIMINE

- EL 340 Li 48L - (joonis 6÷9)
- EL 380/420 Li 48L (joonis 10÷13)

5. JUHTSEADMED

5.1 TURVAVÕTI (VÄLJALÜLITAMISE SEADE)

Võti (jn.14.A), mis asub akupesas, rakendab või katkestab masina elektrisüsteemi. Võtme eemaldamisel vooluring katkeb, see takistab masina kontrollimatut kasutamist.

TÄHTIS Võtke turvavõti välja, kui masin jäetakse seisma või järelevalveta.

5.2 JUHTRAUD

5.2.1 Juhthoob

Juhthoob (joonis 15.A, joonis 15.A.1) käivitab/seiskab mootori ja lülitab samal ajal lõikeseadmed sisse/välja. Märgitud positsioonid vastavad järgmisele:

| Käivitamine.



Lõikeseadme sisselülitamine.



Seiskamine.

6. MASINA KASUTAMINE

⚠ Kohustuslikke ohutusnõudeid, mida tuleb masina kasutamisel järgida, on kirjeldatud 2. ptk. Järgige hoolikalt neid nõudeid, et mitte sattuda tõsisesse ohtu.

6.1 ETTEVALMISTUS (joonis 16)

Veenduge, et turvavõti pole oma korpusesse sisestatud.

⚠ Toimingu ajal ei tohi lõikeseadmed liikuda.

6.1.1 Aku kontrollimine (joonis 17)

6.1.2 Masina tööks ettevalmistamine

MÄRKUS Seda masinat saab kasutada muru niitmiseks mitmel erineval viisil; enne töö alustamist tuleb masin seadistada vastavalt soovitud niitmistüübile.

- a. Ettevalmistus muru niitmiseks ja kogumiseks kogumiskorvis (joonis 18)

b. Ettevalmistus niitmiseks ja rohu tagumiseks väljutamiseks maha: (joonis 19)

c. Ettevalmistus niitmiseks ja multsimiseks (joonis 20)

6.1.3 Lõikekõrguse reguleerimine (joonis 21)

6.1.4 Käepideme kalde reguleerimine (joonis 8, joonis 12)

6.2 OHUTUSKONTROLLID

 **Ohutuskontroll tuleb läbi viia iga kord enne kasutamist.**

6.2.1 Üldine ohutustest

Objekt	Tulemus
Käepidemed	Puhtad, kuivad.
Juhtraud	Stabiilselt masina küljes kinni.
Lõikeseade	Puhas, mitte kahjustatud ega kulunud, hästi teritatud.
Tagumise valjalaskeava kaitse; kogumiskorv	Terved. Kahjustused puuduvad. Korralikult paigaldatud. Kui see on kahjustatud, vahetage see välja.
Juhthoob	Hoob peab liikuma vabalt, mitte raskendatult ja vabastamisel peab automaatselt ja kiiresti tagasi liikuma algasendisse.
Aku	Korpus terve, ei mingeid lekkeid.
Masina ja lõikeseadmete kruvid-mutrid.	Korralikult kinni (mitte lödvad). Mitte kahjustatud ega kulunud.
Masin	Kulumis- ja kahjustusjälgedeta. Ebanormaalselt vibratsiooni ei ole. Ebaharilik heli puudub.

Tegevus	Tulemus
1. Käivitage masin (lõik 6.3).	1. Lõikeseade peab liikuma.
2. Vabastage lüliti juhtseade (joonis 29).	2. Hoob peab automaatselt ja kiiresti pöörduma tagasi neutraalasendisse, mootor peab välja lülituma ja lõikeseadmed peavad mõne sekundi jooksul seisma jääma.

 **Kui mõni tulemustest erineb tabelites märgitud tulemustest, siis ei tohi masinat kasutada! Masin tuleb sel juhul saata teeninduskeskusesse kontrolli ja parandusse.**

6.3 KÄIVITAMINE (joonis 23+25)

 **Mootori käivitamine rakendab samaaegselt lõike-seadmed.**

6.4 TÖÖTAMINE (joonis 26)

TÄHTIS Juhul, kui mootor seiskub töö ajal ülekuumenemise tõttu, tuleb oodata umbes 5 minutit, enne kui masinat võib uuesti käivitada.

6.4.1 Muru niitmine (joonis 27, joonis 28)

MÄRKUS Reguleerige edasilükumise kiirust ja niitmiskõrgust, võttes arvesse muru tingimusi (muru kõrgus, tihedus ja niiskus) ning kogutud rohu kogust.

6.4.2 Kogumiskorvi tühjendamine (joonis 29, joonis 30)

6.5 SEISKAMINE (joonis 29)

 **Lõikeseadmed pöörlevad mõne sekundi jooksul pärast lahtiühendamist või pärast mootori väljalülitamist.**

TÄHTIS Jätke masin alati seisma:

- Ühelt tööalalt teisele liikudes.
- Ilma rohuta pinnasel liikudes.
- Alati kui peate ületama mõnd takistust.
- Enne kui reguleerite niitmiskõrgust.
- Kui eemaldate kogumiskorvi ja või kinnitate selle uuesti.

6.6 PÄRAST TÖÖTAMIST (joonis 31+33)

TÄHTIS Võtke turvavõti välja, kui masin jäetakse seisma või järelevalveta.

7. HOOLDUS

 **Kohustuslikke ohutusnõudeid, mida tuleb masina kasutamisel järgida, on kirjeldatud 2. ptk. Järgige hoolikalt neid nõudeid, et mitte sattuda tõsisesse ohtu.**

 **Enne masina kontrollimist, puhastamist, hooldamist või reguleerimist:**

- Seisake masin.
- Eemaldage turvavõti (ärge kunagi jätke seda süütesse ega lastele ja volitamata isikutele kättesaadavasse kohta).
- Eemaldage aku.
- Veenduge, et kõik liikuvad osad oleks täielikult peatunud.
- Enne masina suletud ruumi panemist laske mootoril maha jahtuda.
- Kandke sobivaid riideid, töökindaid ja kaitseprille.
- Lugege asjakohaseid juhiseid.

7.1 AKU

7.1.1 Aku kestvus

Aku kestvus (ja seega töödeldava muru pindala enne laadimist) sõltub peamiselt:

- keskkonnateguritest, mis annavad suurema energianõudluse:
 - Tiheda, kõrge, niiske muru niitmine.
- Masina niitmislaius: mida suurem on laius, seda suurem on energivajadus.
- Kasutaja käitumisest, kes peaks vältima:
 - Sagedasi sisse ja väljalülitamisi töö ajal.
 - Liiga madalat niitmiskõrgust võrreldes muru tingimustega.
 - Liiga suurt edasilikumiskiirus niidetava muru koguse juures.

TÄHELEPANU *Akul on kaitseseade, mis takistab selle täielikku tühjenemist töö ajal niiduki väljalülitamise teel.*

Aku kestvuse pikendamiseks on alati soovitav:

- Niita muru, kui rohi on kuiv.
- Niita muru sagedasti, nii et see ei kasvaks liiga pikaks.
- Kui rohi on väga kõrge, siis tõstke niitmiskõrgust ja niitke veel üks kord madalamal kõrgusel.
- Ärge kasutage masinat multšimisrežiimis, kui muru on väga kõrge.

Kui soovite kasutada masinat pikemateks töösessioonideks, kui tavaaku ette näeb, siis on võimalik:

- Osta varuaku, millega vahetada koheselt välja tühi aku, ilma kasutusjärjepidest mõjutamata.

Ostke tavaakust suurema kestvusega aku (lõik 13.2)..

7.1.2 Aku eemaldamine ja laadimine (joonis 31÷33)

TÄHELEPANU *Aku on varustatud kaitsesega, mis takistab laadimist, kui ümbritseva temperatuur ei jää 0 ja +45°C vahele.*

TÄHELEPANU *Akut võib laadida igal hetkel, ka osaliselt, ilma, et oleks oht seda kahjustada.*

7.2 PUHASTAMINE (joonis 34)

Puhastage masinat pärast iga kasutamist.

7.2.1 Masina puhastamine (joonis 35÷38)

7.2.2 Lõikeseadmete koostu puhastamine

TÄHTIS *Enne töö alustamist kallutage masinat külgsuunas ja veenduge, et see oleks stabiilne.*

Eemaldage korpuse külge jäänud rohujäätmel ja pori, mis võiksid muidu takistada muruniiduki käivitamist.

7.2.3 Kogumiskorvi puhastamine (joonis 39)

7.3 LÕIKAMISSEADMED(joonis 40÷43)

 **Lõikeseadet ei tohi puudutada enne, kui võti ei ole eemaldatud ja lõikeseade ei ole täielikult peatunud. Pidage meeles, et kuigi võti on eemaldatud, saavad lõikeseadmed siiski liikuda.**

 **Kõik lõikeseadmega seotud toimingud (mahavõtmine, teritamine, tasakaalustamine, remont, tagasipa-nek ja/või asendamine) on vastavat ettevalmistust ja eritööriistu nõudvad keerulised tööd. Ohutuse tagamiseks on neid töid kõige parem teha spetsialiseeritud keskuses.**

 **Tasakaalu säilitamiseks veenduge, et kahjustatud, vigased või kulunud lõikeseadmed oleks koos kruvidega välja vahetatud.**

TÄHTIS *Kasutage alati originaalseid lõikeseadmeid, mis kannavad jaotises „Tehnilised andmed“ näidatud koodi.*

Arvestades toote arengut, võib tabelis „Tehnilised andmed“ loetletud lõikeseadmeid aja jooksul asendada teistega, millel on sarnased vahetatavad ja tööohutuse tagamiseks vajalikud omadused.

8. LADUSTAMINE

 **Kohustuslikke ohutusnõudeid, mida tuleb masina kasutamisel järgida, on kirjeldatud 2. ptk. Järgige hoolikalt neid nõudeid, et mitte sattuda tõsisesse ohtu.**

8.1 MASINA HOIUSTAMINE(joonis 43÷46)

8.1.1 Masina vertikaalne hoiustamine (EL 380/420 Li 48L)

Vajaduse korral saab masinat hoiustada vertikaalselt, riputades selle konksu külge.

 **Veenduge, et konks ja selle kinnitussüsteem on piisavad ning suudavad masina raskust kanda; olge ettevaatlik ja veenduge, et lapsed või loomad ei roniks masinale aga tõmbaks konksu koormusega alla. Kin-nitage masin nii, et lõikeseadmed on seina poole või korralikult kaetud, nii et see poleks ohtlik juhusliku kokkupuute korral inimeste, laste või loomadega.**

Masina vertikaalseks hoiustamiseks vabastage hoovad (joonis 47.A) ja keerake käepidet ettepoole, nii et tähisega „>“ olev hammas ühtib AINULT hammaste sektsiooniga, millel on tähis „S“, seejärel lukustage hoovad. Asend peab olema mõlemal pool sama

8.2 AKU HOIUSTAMINE

Akut tuleb hoida varjulises, jahedas ruumis, kus poleks niiskust.

MÄRKUS *Kui te pole seda pikemat aega kasutanud, laadige aku iga kahe kuu tagant täis, et selle tööiga pikendada.*

9. KÄITLEMINE JA TRANSPORT (joonis 29, joonis 31, joonis 34, joonis 48+53)

 **Kohustuslikke ohutusnõudeid, mida tuleb masina kasutamisel järgida, on kirjeldatud 2. pkt. Järgige hoolikalt neid nõudeid, et mitte sattuda tõsisesse ohu.**

10. TEENINDUS JA REMONT

Käesolevas juhendis on antud kõik vajalikud juhised masina juhtimiseks ja elementaarsete hooldustööde kohta, mida saab teha kasutaja ise. Kõiki siin kirjeldamata regulatsioone ja hooldustoiminguid peab tegema teie edasimüüja või volitatud hoolduskeskus.

Mis tahes volitamata keskustes või kvalifitseerimata isikute tehtavad toimingud muudavad garantii ning kõik tootja kohustused ja vastutuse kehtetuks.

- Mitteoriginaalvaruosade ja tarvikute kasutamine ei ole heaks kiidetud, nende kasutamine seab ohu masina ohutuse ning vabastab tootja kogu vastutusest.

11. GARANTII

Garantii katab ainult kodukasutust, see tähendab mitteprofessionaalset kasutust.

Garantiiga on kaetud materjali- ja tootmisdefektid, mis ilmnevad edasimüüja või erikeskuse väljastatud garantiiperioodi jooksul.

Garantii rakendub defektse komponendi parandamisele või vahetamisele.

Soovitame anda masina kord aastas volitatud teeninduskeskusesse ohutusseadmete hooldusse, teenindusse ja kontrolli.

Garantii kehtivus sõltub niiduki korrapärase hoolduse teostamisest.

Garantii ei kata kahjusid, mis on seotud:

- Masinaga kaasasoleva dokumentatsiooniga (kasutusjuhendid) tutvumata jätmine.
- Professionaalse kasutamisega.
- Ettevaatamatuse või mõtlematusega.
- Väliste põhjuste (äikesetorm, kokkupõrked, võõrkehaded masina korpuses) või õnnetustega.
- Ebaõige või lubamatu kasutus ja monteerimine.
- Puudulik hooldus.
- Niiduki muutmine.
- Mitte-originaal varuosade (kohandatud varuosade) kasutamine.
- Selliste lisatarvikute kasutamine, mida tootja ei ole kaasa andnud ega heaks kiitnud.

Garantii ei kata ka:

- Hooldustoimingud (kirjeldatud kasutusjuhendis).
- Kulumaterjalide, näiteks veorihmade, lõikeseadmete, esitulede, rataste, turvapoltide ja kaablite tavaline kulumine.
- Normaalse kulumine.
- Väljanägemise halvenemine kasutamise tagajärjel.
- Lõikeseadmete toed.
- Kõik garantiiga seotud lisakulutused, näiteks kulud, mis on seotud reisimisega kasutaja asukohta, masina üleandmisega edasimüüjale, asendusseadmete rentimise või sõltumatute ettevõtete kutsumisega hooldustöödeks.

Ostjat kaitsevad tema riigi seadused. Käesolev garantii ei piira mingil moel ostja oma maa seadustega talle ette nähtud õigusi.

12. TÕRGETE TUVASTAMINE

Kui probleemid jätkuvad ka pärast kirjeldatud lahenduste rakendamist, võtke ühendust oma edasimüüjaga.		
RIKE	VÕIMALIK PÕHJUS	LAHENDUS
1. Mootor ei käivitu lülitil vajutamisel.	Turvavõti pole sisestatud või see on sisestatud valesti.	Sisestage võti (joonis 23).
	Aku puudub või pole õigesti sisestatud.	Avage luuk ja kontrollige, kas aku on korpusesse õigesti paigaldatud (joonis 23)
	Aku tühi.	Kontrollige aku olekut ja laadige vajaduse korral uuesti (joonis 32).
	Mootori käivitamine on aeglane.	Vajutage ja hoidke juhthooba 2–3 sekundit all (joonis 25).
	Termokaitse sekkub mootori ülekuumenemise tõttu.	Oodake vähemalt 5 minutit ja siis käivitage masin taas.
2. Mootor töötab, kuid lõikeseadmed on paigal.	Lõdvenenud lõikeseadme kinnitamine.	Pange mootor kohe seisma ja eemaldage turvavõti. Võtke kontrollimiseks, vahetusteks või remondiks ühendust tehnoabikeskusega (lõik 7.3).

3. Mootor seiskub töö ajal.	Aku valesti sisestatud.	Avage luuk ja kontrollige, kas aku on korpusesse õigesti paigaldatud (joonis 23).
	Aku tühi.	Kontrollige aku olekut ja laadige vajaduse korral uuesti (joonis 32).
	Takistused, mis segavad lõikeseadme pöörlemist.	Eemaldage turvavõti, pange töökindad kätte ja eemaldage masina alumisest osast ja/või väljutuskanalist kõik rohujäägid või praht.
	Termokaitse sekkumise mootori ülekuumenemise tõttu.	Oodake vähemalt 5 minutit ja siis käivitada masin taas.
	Termokaitse sekkumine liigse koormuse tõttu võib olla põhjustatud: <ul style="list-style-type: none"> • Liiga kõrge rohu niitmine. • Takistused, mis segavad lõikeseadme pöörlemist. • Šassiisse ja väljutuskanalisse on kogunenud liiga palju muruprahti. 	<ul style="list-style-type: none"> • Kui rohi on väga kõrge, siis tõstke niitmiskõrgust ja niitke veel üks kord madalamal kõrgusel. • Eemaldage takistused (lõik 7.2.2). • Puhastage masin (lõik 7.2.1) Oodake vähemalt 5 minutit ja siis käivitada masin taas.
4. Niidetud muru ei ole kogumiskorvi kogunenud.	Lõikamiseade on pörganud kokku võõresemega ja saanud pörutada.	Pange mootor kohe seisma ja eemaldage turvavõti. Kontrollige kahjustuste suhtes ja vajaduse korral pöörduge lõikeseadmete vahetamiseks tehnilise teeninduse poole (punkt 7.3).
	Šassii siseosa on määrdunud.	Puhastage šassii sisekülge, et hõlbustada rohu väljutamist kogumiskorvi poole (punkt 7.2.2).
5. Muru niitmine on raskendatud.	Lõikeseadmed on halvas seisukorras.	Pöörduge klienditeenindusse ja laske lõikeseade välja vahetada.
6. Töö ajal on kuulda liigset müra ja/või vibratsioone.	Lõikeseadme kinnitamine või kahjustatud lõikeseade.	Pange mootor kohe seisma ja eemaldage turvavõti. Võtke kontrollimiseks, vahetusteks või remondiks ühendust tehnoabikeskusega (lõik 7.3).
7. Aku kestab vähe aega.	Rasked kasutustingimused suurema voolutarbimisega.	Optimeerige tööd (lõik 7.1.1).
	Aku pole töövajadusteks piisav.	Kasutage teist akut või suure vastupidavusega akut (lõik 13.2).
8. Akulaadija ei lae akut.	Aku on akulaadijasse valesti sisestatud.	Kontrollige, kas see on õigesti sisestatud (joonis 32).
	Ebasoodsad keskkonningimused.	Laadige akut nõutud keskkonnas (vt aku/akulaadija juhendit).
	Mustad kontaktid.	Puhastage kontaktid.
	Puudub pinge akulaadijas.	Kontrollige, et pistik oleks sees ja et pistikupesas oleks vool sees.
	Defektne akulaadija.	Asendage originaalvaruosaga.
		Kui rike ei kao, siis vaadake aku/akulaadija juhendit.

13. TELLITAVAD LISASEADMED

13.1 "MULTŠIMISKOMPLEKT

See lõikab murulõiked peeneks ja jätab need murule, selle asemel, et koguda need kogumiskorvi (ühilduvate masinate jaoks) (joonis 54A).

13.2 AKUD

Spetsiaalsete töönoüete jaoks on saadaval erineva mahutavusega akud (joonis 54.B. Selle masina jaoks kiidetud akude loetelu on toodud tabelis „Tehnilised andmed“.

13.3 AKULAADIJA

Dispositivo che si utilizza per ricaricare la batteria (Fig. 38).



SISÄLLYSLUETTELO

1.	YLEISTÄ.....	1
1.1	Käyttöoppaan lukeminen.....	1
2.	TURVALLISUUSMÄÄRÄYKSET.....	1
2.1	Koulutus.....	1
2.2	Esitoimenpiteet.....	2
2.3	Käytön aikana.....	2
2.4	Huolto, varastointi.....	2
2.5	Akku / akkulaturi.....	2
2.6	Ympäristönsuojelu.....	3
3.	LAITTEESEEN TUTUSTUMINEN.....	3
3.1	Laitteen kuvaus ja käyttötarkoitus.....	3
3.2	Pääasialliset osat(kuva 1).....	3
3.3	Tunnistetarra (kuva 1).....	4
3.4	Turvamerkinnot(kuva 2).....	4
4.	ASENNUS.....	4
4.1	Pakkauksesta purku (kuva 3).....	4
4.2	Säkin asennus (kuva 4, kuva 5).....	4
4.3	Työntöaisan asennus.....	4
5.	HALLINTALAITTEET.....	4
5.1	Turva-avain (väline pois päältä ottamiseksi).....	4
5.2	Kädensija.....	4
6.	LAITTEEN KÄYTTÖ.....	5
6.1	Esitoimenpiteet (kuva 16).....	5
6.2	Turvallisuustarkastukset.....	5
6.3	Käynnistys (kuva 23÷25).....	5
6.4	Käyttö (kuva 26).....	5
6.5	Pysäytys (kuva 29).....	5
6.6	Käytön jälkeen(kuva 31÷33).....	6
7.	HUOLTO.....	6
7.1	Akku.....	6
7.2	Puhdistus (kuva 34).....	6
7.3	Leikkuuväline(kuva 40+43).....	6
8.	VARASTOINTI.....	7
8.1	Laitteen varastointi(kuva 43÷46).....	7
8.2	Akun varastointi.....	7
10.	HUOLTO JA KORJAUS.....	7
11.	TAKUUSUOJA.....	7
12.	Vikojen paikannus.....	8
13.	SAATAVANA OLEVAT LISÄVARUSTEET.....	9
13.1	Katteenlevitysvarusteet.....	9
13.2	Akut 9.....	9
13.3	Akkulaturi.....	9

1. YLEISTÄ

1.1 KÄYTTÖOPPAAN LUKEMINEN

HUOMAUTUS **TÄRKEÄÄ!** Itäi tarkentavat tai antavat lisätietoa jo aiemmin selitettyihin tietoihin. Niiden tarkoituksena on estää laitteen vaurioituminen tai vahinkojen syntyminen.

Merkki **korostaa vaaraa. Varoituksen noudattamatta jättäminen voi aiheuttaa henkilövahinkoja tai kolman siin osapuoliin kohdistuvia vammoja ja/tai vahinkoja.**

- Ruudulla korostetut kappaleet, joiden reunoissa on
- harmaita pisteitä, osoittavat valinnaiset ominaisuudet,
- joita ei ole kaikissa tässä käyttöoppaassa
- mainituissa malleissa. Tarkista, onko kyseinen
- ominaisuus hankkimassasi mallissa.

"Etuosa", "takaosa", "oikea" ja "vasen" viittaavat suuntiin käyttäjän työasennosta katsottuna.

2. TURVALLISUUSMÄÄRÄYKSET

2.1 KOULUTUS

Lue tarkasti tässä olevat ohjeet ennen laitteen käyttöä. Tutustu vipuihin ja laitteen oikeaan käyttöön. Opi pysäyttämään moottori nopeasti. Näiden varoitusten lukematta jättäminen saattaa aiheuttaa sähköiskun, tulipalon ja/tai vakavan loukkaantumisen. Säilytä kaikki varoitukset ja ohjeet mahdollista tulevaa tarvetta varten.

- Älä anna laitetta lasten käyttöön tai sellaisten henkilöiden käyttöön, jotka eivät tunne käyttöohjeita riittävän hyvin. Paikalliset lait voivat määrittää käyttäjän alaikärajan.
- Tätä laitetta saa käyttää yli 8-vuotiaat lapset ja fyysisesti tai henkisesti rajoittuneet henkilöt tai henkilöt, joilla ei ole tämän laitteen käyttöön liittyvä kokemusta jos heidän toimintaansa valvotaan tai heitä opastetaan siten että he käyttävät laitetta turvallisesti ja ymmärtävät sen käyttöön liittyvät vaarat. Lapset eivät saa leikkiä laitteella. Lapset eivät saa suorittaa säännöllistä puhdistusta ja huoltoa ilman valvontaa.
- Älä koskaan käytä ruohonleikkuria muiden henkilöiden, etenkin lasten, tai eläinten läheisyydessä. Lapsien on ehdottomasti oltava toisen aikuisen valvonnassa.
- Laitetta ei koskaan saa käyttää, jos käyttäjä on väsynyt tai huonovointinen tai on nauttinut lääkkeitä, huumeita, alkoholia tai muita käyttäjän reflekseihin ja huomiokykyyn vaikuttavia aineita.
- Muista, että käyttäjä on vastuussa tapaturmista ja vahingoista, joita muille ihmisille tai heidän omaisuudelleen voi aiheutua. Käyttäjän vastuulla on arvioida maaston mahdolliset vaarat ja ryhtyä tarvittaviin varotoimenpiteisiin oman ja muiden turvallisuuden takaamiseksi, erityisesti kun työskennellään kaltevilla, epätasaisilla, liukkailla tai epävakkailla pinoilla.
- Jos laitetta halutaan lainata, varmista, että käyttäjä tutustuu tässä oppaassa oleviin käyttöohjeisiin

2.2 ESITOIMENPITEET

- Käytä sopivaa vaateetusta, kestäviä työjalkineita joissa on liukumista estävä pohja sekä pitkiä housuja. Älä koskaan käynnistä laitetta paljain jaloin tai sandaalit jalassa. Käytä kuulosuojaimia.
- Älä käytä huiveja, kauluspaitoja, mikroaunuhoja, rannerenkaita tai muita vaatteita, joissa on liehuvia osia tai nauhoja, tai solmioita tai joka tapauksessa roikkuvia tai leveitä esineitä, jotka saattavat sotkeentua laitteen osiin tai työpaikalla oleviin esineisiin tai materiaaleihin.
- Sido pitkät hiukset kiinni.
- Käytä työskentelyhanskoja kaikissa tilanteissa, joissa kädet ovat vaarassa.
- Tarkista työskentelyalue ja poista kaikki asiat, jotka laite voisi singota tai jotka voisivat vahingoittaa leikkuuvälinettä/pyöriviä osia (kivet, oksat, rautalangat, luut jne.).

2.3 KÄYTÖN AIKANA

- Älä käytä laitetta räjähdysalttiissa ympäristössä tai syttyvien nesteiden, kaasujen tai pölyn lähetyillä. Sähkötyökalut aiheuttavat kipinöitä, jotka saattavat sytyttää pölyn tai höyryt.
- Älä altista laitetta vesisateelle tai märille ympäristöille. Työkälun sisään menevä vesi lisää sähköiskun vaaraa.
- Työskentele ainoastaan päivänvalossa tai kyllin riittävässä keinovalossa ja hyvän näkyvyyden vallitessa.
- Vältä työskentelemästä määrässä ruohossa, sateessa ja jos ukkosen vaara esiintyy ja erityisesti jos voi salamoida.
- Huomioi tarkalleen maaperässä esiintyvät epäyhdenmukaisuudet (kuopat, ojat), kaltevat paikat, piilevät vaarat ja mahdollisten esteiden paikallaolo, jotka voivat rajoittaa näkyvyyttä.
- Toimi erittäin varovaisesti kalliojyrkänteiden, kuoppien tai penkereiden läheisyydessä. Laitte voi mennä kumoon, jos rengas menee yli reunan tai jos reuna pettää.
- Rinteissä tulee ajaa poikittain eikä koskaan ylös/ alas suunnassa. Ole erittäin varovainen suunnan vaihtojen yhteydessä varmistamalla aina että tukipiste on paikalla ja etteivät renkaat kohtaa esteitä (kiviä, oksia, juuria jne.), jotka voivat aiheuttaa sivuttaista luisumista tai laitteen hallinnan menetyksen.
- Laitetta ei tule käyttää yli 20° rinteissä ajosuunnasta huolimatta
- Älä kallista ruohonleikkuria käynnistäessä. Suorita käynnistys tasaisella pinnalla, jossa ei ole esteitä tai pitkää ruohoa.
- Kiinnittäkää erityistä huomiota, kun vedätte ruohonleikkuria itseänne kohti. Katso taaksepäin ennen peruuttamista ja sen aikana varmistaaksesi, ettei esteitä esiinny.
- Älä koskaan juokse vaan veteä.
- Älä anna ruohonleikkurin vetää sinua.
- Pidä aina kädet ja jalat kaukana leikkuuvälineestä sekä moottoria käynnistettäessä että laitetta käytettäessä.
- Pysy aina loitolla poistoaукosta.
- Älä koskaan käytä laitetta jos suojukset ovat vahingoittuneet tai ne puuttuvat tai niitä ei ole asetettu oikein paikoilleen (keruusäkki, sivutyhjennyksen suojuus, takatyhjennyksen suojuus).
- Älä kytke pois, deaktivoi, irrota tai peukaloi laitteessa olevia turvajärjestelmiä/mikrokytkimiä.



Jos työskentelyn aikana osia menee rikki tai tapahtuu onnettomuus, pysäytä heti moottori ja mene pois laitteen läheltä lisävahinkojen välttämiseksi. Jos tapahtuu loukkaantuminen, ryhdy tarvittaviin ensiaputoimenpiteisiin ja ota yhteyttä sairaanhoitohenkilökuntaan. Poista huolellisesti mahdolliset jätteet, jotka saattavat vahingoittaa henkilöitä tai eläimiä, jos niitä ei huomaa.

2.4 HUOLTO, VARASTOINTI

Suorita säännöllinen huolto ja oikea varastointi laitteen turvallisuuden ja suorituskyvyn säilyttämiseksi.

- Jokaisen käyttökerran jälkeen tarkista, ettei laitteessa ole löystyneitä tai vahingoittuneita osia. Vaihda tarvittaessa vahingoittuneet komponentit ja kiristä mahdolliset löysät ruuvit ja pultit tai ota yhteyttä valtuutettuun huoltoliikkeeseen.
- Älä koskaan käytä laitetta, jos siinä on rikkuneita tai vaurioituneita osia. On tärkeää, että rikkoutuneet osat vaihdetaan uusiin, eikä niitä korjata. Käytä ainoastaan alkuperäisiä varaosia.
- Suorittaessa säätöjä laitteeseen varo sormien joutumista liikkuvan leikkuuvälineen ja laitteen kiinteiden osien väliin.
- Tulipalon vaaran vähentämiseksi, älä jätä jäänösmateriaaleja sisältäviä säiliöitä sisätiloihin.
- Varastoi laite:
 - Mahdollisesti pressulla peitettynä.
 - Paikkaan, johon lapset eivät pääse.
 - Varmista, että avaimet tai huollossa käytetyt työkalut on poistettu.
- Varmista, ettei laitteeseen liikututtaminen aiheuta vahinkoja tai loukkaantumisia.



Näissä ohjeissa annetut melu- ja värinätaason arvot vastaavat laitteen käytössä syntyviä maksimiarvoja. Epävakaan leikkuuelementin käyttö, liian nopea liike ja huollon puute vaikuttavat merkittävästi melu- ja värinäpäästöarvoihin. Näin ollen on tarpeen soveltaa ennaltaehkäiseviä toimenpiteitä, joiden tarkoituksena on poistaa korkeasta melusta ja värinästä syntyvät mahdolliset vahingot; suorita laitteen huolto, käytä kuulosuojaimia, pidä taukoja työskentelyn aikana.

2.5 AKKU / AKKULATURI

TÄRKEÄÄ Seuraavat turvallisuusmääräykset täydentävät laitteen liitteenä olevan akun ja akkulaturin ohjekirjassa annettuja turvallisuusvaatimuksia.

- Akun lataamiseksi käytä ainoastaan valmistajan suosittelemaa akkulatureja. Epäsopivan akun lataaminen saattaa aiheuttaa sähköiskun, ylikuumenemisen tai syövyttävän akkuhapon vuotamisen.
- Käytä ainoastaan työvälineelle tarkoitettuja akkuja. Muiden akkujen käyttö saattaa aiheuttaa loukkaantumisia ja tulipalon.
- Pidä käyttämätön akku kaukana paperiliittimistä, kolkoista, avaimista, nastoista, ruuveista ja muista pienistä metalliesineistä, jotka saattavat aiheuttaa oikosulun liittimissä. Akkuliittimissä tapahtuva oikosulun saattaa aiheuttaa palon tai tulipaloja.
- Älä käytä akkulaturia tiloissa, joissa on syttyviä aineita tai pinoilla, jotka syttyvät helposti kuten paperi, kangas jne. Latauksen aikana akkulaturi kuumenee ja saattaisi aiheuttaa tulipalon.

- Akkujen kuljetuksen aikana huolehdi, että liittimet eivät pääse keskenään kosketuksiin äläkä käytä metallisäiliöitä kuljetukseen.

2.6 YMPÄRISTÖNSUOJELU

- Noudata tarkasti paikallisia sääddöksiä, koskien pakkausten, hajonneiden osien tai minkä tahansa ongelmajätteen hävitystä. Näitä jätteitä ei saa laittaa sekajätteeseen, vaan ne on lajiteltava ja vietävä asianmukaiseen kierrätyskeskukseen, joka huolehtii materiaalin kierrätyksestä.
- Noudata tarkasti paikallisia sääddöksiä, koskien jätteiden hävitystä.
- Kun laite otetaan pois käytöstä, älä hylkää sitä luontoon vaan vie se kaatopaikalle paikallisia sääddöksiä noudattaen.



Älä hävitä sähkölaitteita kotitalousjätteiden

seassa. Euroopan parlamentin ja neuvoston direktiivi 2012/19/EU sähkö- ja elektroniikkaromusta ja sen toteuttaminen kansallisten sääddösten mukaisesti määrää sähkölaitteiden erillisen keräyksen niin, että ne voidaan käyttää uudelleen ympäristöystävällisesti. Jos sähköisiä laitteita hävitetään kaatopaikalle tai maaperään, vahingolliset aineet saattavat joutua pohjaveteen ja ravintoketjuun vahingoittaen siten terveyttä ja hyvinvointia. Lisätietoja tämän laitteen hävittämisestä saa kotitalousjätteiden hävityksestä vastaavalta elimeltä tai jälleenmyyjältä.

Käyttöänsä lopussa, hävitä akut kiinnittämällä riittävästi huomiota ympäristöömme. Akku sisältää sekä sinulle että ympäristölle vaarallista materiaalia. Se on irrotettava ja hävitettävä erillisessä paikassa, joka hyväksyy litiumioniakkuja.



Li-ion



Käytettyjen tuotteiden pakkausmateriaalien erillinen keräys sallii materiaalien kierrätyksen ja uusiokäytön.

Kierrätettyjen materiaalien uudelleenkäyttö auttaa ennaltaehkäisemään ympäristön saastumista ja vähentää raaka-aineiden käyttöä.

3. LAITTEESEEN TUTUSTUMINEN

3.1 LAITTEEN KUVAUS JA KÄYTTÖTARKOITUS

Tämä on kävellen ohjattava ruohonleikkuri.

Laite koostuu pääasiallisesti moottorista, joka käynnistää suojuksen sisällä olevan leikkuuvälineen sekä pyöristä ja työntöaisasta. Käyttäjät kykenee ohjaamaan laitetta ja käyttämään pääohjauksia pysyttelemällä aina työntöaisan takana ja näin ollen turvaetäisyydellä pyörivästä leikkuuvälineestä. Jos käyttäjät poistuu laitteen läheisyydestä, se saa aikaan moottorin ja pyörivän leikkuuvälineen pysähtymisen muutaman sekunnin sisällä.

3.1.1 Käyttötarkoitus

Tämä kone on suunniteltu ja valmistettu ruohon leikkaamista varten puutarhoissa ja ruohoisilla alueilla. Käyttäjät suorittaa tämän seisten. Tämä laite voi yleisesti ottaen:

1. Leikata ruohoa ja kerätä sen keruusäkkiin.

2. Leikata ruohoa ja tyhjentää sen maahan takaosastaan.
3. Leikata ja silputa ruohoa ja levittää sen maahan (katteenlevitystoiminto - laitekohtainen).

Erityisten valmistajan suunnitteleminen lisävarusteiden käyttö alkuperäisinä varustuksina tai erikseen hankittavina sallii kyseisen työstön erilaisten käyttötapojen mukaan, jotka on annettu tässä oppaassa ja yksittäisten varustusten ohella annetuissa ohjeissa.

3.1.2 Väärä käyttö

Käyttö kaikkein muihin tarkoituksiin, jotka poikkeavat edellä mainituista, saattaa olla vaarallista ja aiheuttaa vahinkoja henkilöille ja/tai esineille. Sopimattomaksi käytöksi katsotaan (esimerkiksi, mutta ei ainoastaan):

- Muiden henkilöiden, lasten tai eläinten kuljettaminen laitteessa, sillä ne voivat pudota kyydistä ja saada vakavia vammoja tai vaarantaa turvallista ajoa.
- Itsensä kuljettaminen laiteella.
- Laitteen käyttäminen kuormien vetoon tai työntämiseen.
- Leikkuuvälineen käyttö alueilla, joissa ei kasva ruohoa.
- Laitteen käyttäminen lehtien tai jätteiden keräämiseen.
- Laitteen käyttäminen pensaiden tai muun kuin ruohomaisen kasvillisuuden leikkaamiseen.
- Laitteen käyttäminen samanaikaisesti yhdessä useamman henkilön kanssa.

TÄRKEÄÄ Laitteen virheellinen käyttö saa takuun raukeamaan ja vapauttaa valmistajan kaikesta vastuusta siirtämällä käyttäjälle kaikki omista tai kolmansille osapuolille koituvista vahingoista tai loukkaantumisista syntyvän vastuun.

3.1.3 Käyttäjätyyppi

Tämä laite on tarkoitettu kuluttajien käyttöön eli muille kuin ammattikäyttäjille. Tämä laite on tarkoitettu harrastuskäyttöön.

TÄRKEÄÄ Laitetta saa käyttää vain yksi henkilö.

3.2 PÄÄASIAALLISET OSAT (kuva 1)

- A. Runko:** suojuksen sisällä on pyörivä leikkuuväline.
- B. Moottori:** liikuttaa leikkuuvälinettä.
- C. Leikkuuväline:** nurmikon leikkaamiseen tarkoitettu osa.
- D. Takatyhjennyksen suojuksen:** on turvasuoja, joka estää leikkuuvälineen mahdollisesti keräämien esineiden sinkoutumisen kauaksi laitteesta.
- E. Keruusäkki:** leikatun ruohon keräämiseen lisäksi toimii turvaelementtinä, joka estää leikkuuvälineen mahdollisesti keräämien kappaleiden sinkoutumisen kauas koneesta.
- F. Kädensija:** käyttäjän työasento. Sen pituuden ansiosta käyttäjät säilyttää aina turvaetäisyyden pyörivään leikkuuvälineeseen.
- G. Ohjaukskytkin:** käynnistää/sammuttaa moottorin ja kytkee samanaikaisesti leikkuuvälineen käyttöön/pois käytöstä.

H. Akkutilan luokku

- I. **Turva-avain (väline pois päältä ottamiseksi):**
Avain laittaa päälle / pois päältä laitteen sähköpiiriin.
- J. **Akku** (jos sitä ei toimiteta laitteen ohella, katso luku 13 "pyynnöstä saatavat lisävarusteet"): bl tuottaa energiaa moottorin käynnistystä varten. Ominaisuudet ja käyttöä koskevat määräykset on ilmoitettu sen omassa käsikirjassa.
- K. **Akkulaturi** (jos sitä ei toimiteta laitteen ohella, katso luku 13 "pyynnöstä saatavat lisävarusteet"): laite, jota käytetään akun lataukseen.

3.3 TUNNISTETARRA (kuva 1)

1. Äänitehon taso.
2. CE-vaatimustenmukaisuusmerkki.
3. Valmistusvuosi.
4. Laitetyyppi.
5. Sarjanumero.
6. Valmistajan nimi ja osoite.
7. Tuotekoodi.
8. Moottorin maksimaalinen toimintanopeus.
9. Paino kiloina.
10. Syöttöjännite ja -taajuus.
11. Sähköinen suojausaste.
12. Nimellisteho.

TÄRKEÄÄ Käytä tuotteen tunnistetarrassa lukevia tietoja joka kerta kun valtuutettuun huoltokorjaamoon otetaan yhteyttä.

TÄRKEÄÄ Esimerkki vaatimuksenmukaisuusvakuutuksesta löytyy käyttöoppaan viimeisiltä sivuilta.

3.4 TURVAMERKINNÄT (kuva 2).

Laitteessa on erilaisia symboleja.

Merkkien merkitys:



Varoitus. Lue käyttöohjeet ennen laitteen käyttöä.



Vaara! Esineiden sinkoutumisvaara. Pidä henkilöt poissa työskentelyalueelta käytön aikana.



Varo leikkaavaa leikkuuvälinettä. Älä aseta käsiäsi tai jalkojasi leikkuuvälineen asennustilaan. Leikkuuväline jatkaa pyörimistä myös moottorin sammuttamisen jälkeen. Ota turva-avain pois (väline pois päältä ottamiseksi) ennen huoltoa.



Älä altista laitetta vesisateelle tai kosteudelle.



Varo pyörivää leikkuuvälinettä: Leikkuuväline jatkaa pyörimistä vielä moottorin sammuttamisen jälkeen.



Vain verkkovirtaan kytkettävät sähköruohonleikkurit.



Vain verkkovirtaan kytkettävät sähköruohonleikkurit.

TÄRKEÄÄ Huonokuntoiset tai lukukelvottomat tarrat on vaihdettava. Pyydä tilalle uudet tarrat valtuutetulta laitekohtaiselta huoltokeskukselta.

4. ASENNUS



Noudatettavat turvallisuusmääräykset on kuvattu luvussa 2. Noudata tarkalleen kyseisiä ohjeita estääksesi vakavia riskitilanteita tai vaaroja.

Kuljetus- ja varastointiteknisistä syistä jotkin laitteen osat toimitetaan purettuina ja ne tulee koota pakkauksesta purkamisen jälkeen, seuraavia ohjeita noudattaen.



Laitteen poisto pakkauksesta ja asennus tulee suorittaa tasaisella ja kiinteällä alustalla. Lisäksi tulee olla riittävästi tilaa laitteen ja pakkausten liikkutteluun. Käytä aina sopivia välineitä pakkausten ja laitteen liikkutteluun. Älä käytä laitetta ennen kuin osassa "ASENNUS" annetut ohjeet on suoritettu loppuun.



Ennen asennukseen ryhtymistä tarkista, että turva-avainta ei ole asetettu sille kuuluvaan paikkaan.

4.1 PAKKAUKSESTA PURKU (kuva 3)

4.2 SÄKIN ASENNUS (kuva 4, kuva 5)

4.3 TYÖNTÖAISAN ASENNUS

• EL 340 Li 48L - (kuva 6÷9)

• EL 380/420 Li 48L (kuva 10÷13)

5. HALLINTALAITTEET

5.1 TURVA-AVAIN (VÄLINE POIS PÄÄLTÄ OTTAMISEKSI)

Akkutilan sisällä sijaitsevasta avaimesta (kuva 14.A) koneen sähköpiiri kytketään päälle ja pois päältä. Avaimen irrottaminen ottaa sähköpiiriin pois päältä, estäen näin laitteen käytön ilman valvontaa.

TÄRKEÄÄ Ota turva-avain aina pois kun laitetta ei käytetä tai sitä ei valvota.

5.2 KÄDENSIIJA

5.2.1 Käynnistys-/pysäytysohjauskytkin

Ohjauskytkin (kuva 15.A, kuva 15.A.1) käynnistää/pysäyttää moottorin ja samanaikaisesti kytkee/irrottaa leikkuuvälineen. Ilmoitetut asennot vastaavat:



Käynnistys.



Leikkuuvälineen kytkeminen.



Pysäytys.

6. LAITTEEN KÄYTTÖ

 **Noudatettavat turvallisuusmääräykset on kuvattu luvussa 2. Noudata tarkalleen kyseisiä ohjeita estääksesi vakavia riskitilanteita tai vaaroja.**

6.1 ESITOIMENPITEET (kuva 16)

Varmista, että turva-avain ei ole paikoillaan.

 **Suorita toimenpide leikkuuväline pysähdyksissä.**

6.1.1 Akun tarkistus(kuva 17)

6.1.2 Laitteen valmistaminen työskentelyä varten

HUOMAUTUS Tällä laitteella on mahdollista leikata nurmikko eri tavoin ; Laite tulee valmistella ennen työskentelyn aloittamista sen perusteella, kuinka ruoho aiotaan leikata.

a. Esivalmistelut leikkuuta varten ja ruohon keräämiseksi keruusäkkiin(kuva 18)

b. Esivalmistelut ruohon leikkuuta ja maahan taakse tyhjennystä varten(kuva 19)

c. Leikkuun ja ruohon silppuamisen esivalmistelut (katteenlevitystoiminto)(kuva 20)

6.1.3 Leikkuukorkeuden säätö (kuva 21)

6.1.4 Kädensijan kallistuksen säätö (kuva 8, kuva 12)

6.2 TURVALLISUUSTARKASTUKSET

 **Suorita turvallisuustarkastukset aina ennen käyttöä.**

6.2.1 Yleinen turvatarkastus

Kohde	Tulos
Kahvat	Puhtaat, kuivat.
Kädensija	Kiinnitetty oikein ja tiukasti laitteeseen.
Leikkuuväline	Puhdistettu, ei vahingoittunut eikä kulunut, eheä, hyvin teroitettu.
Takatyhjennyksen suojuus, keruusäkki	Ehjä. Ei vahinkoa. Asennettu oikein. Vaihda, jos vahingoittuneet.

Ohjauskytkin	Vivun on pystyttävä liikkumaan vapaasti, ei pakottamalla, ja vapautettaessa sen on palauduttava automaattisesti ja nopeasti perusasentoon.
Akku	Kotelossa ei vahinkoja, ei nesteiden vuotoja.
Laitteessa ja leikkuuvälineessä olevat ruuvit/mutterit	Kiristetty kunnolla (ei löystyneet). Eivät vahingoittuneet tai kuluneet.
Laite	Ei vahingoittumisen tai kulumisen merkkejä. Ei poikkeavaa värinää. Ei poikkeavaa ääntä.

Toimenpide	Tulos
1. Käynnistä laite (kapale 6.3).	1. Leikkuuvälineen tulee liikkua.
2. Vapauta kytkinvipu (kuva 29.A).	2. Turvavivun on pystyttävä liikkumaan vapaasti, ei pakottamalla, ja vapautettaessa sen on palauduttava automaattisesti ja nopeasti perusasentoon aiheuttaen leikkuuvälineen pysäytyksen

 **Jos mikä tahansa tuloksista poikkeaa seuraavissa taulukoissa osoitetuista arvoista, älä käytä laitetta! Toimita laite huoltokeskukseen laitekohtaisia tarkastuksia ja korjaustoimenpiteitä varten.**

6.3 KÄYNNISTYS (kuva 23÷25)

 **Moottorin käynnistyminen käynnistää samanaikaisesti leikkuuvälineen.**

6.4 KÄYTTÖ (kuva 26)

TÄRKEÄÄ Jos moottori pysähtyy ylikuumentumisen vuoksi työskentelyn aikana, on odotettava noin 5 minuuttia ennen kuin moottorin voi käynnistää uudelleen.

6.4.1 Ruohonleikkuu (kuva 27, kuva 28)

HUOMAUTUS Säädä etenemisnopeus ja leikkuukorkeus nurmikon olosuhteisiin (ruohon korkeus, tiheys ja kosteus) ja poistettavan ruohon määrään sopiviksi.

6.4.2 Keruusäkin tyhjennys (kuva 29, kuva 30)

6.5 PYSÄYTYS (kuva 29)

 **Leikkuuelementti jatkaa pyörimistä muutaman sekunnin ajan myös sen irtikytkennän tai moottorin sammuttamisen jälkeen.**

TÄRKEÄÄ! Pysäytä kone aina.

- Liikuttaessa työskentelyalueiden välillä.
- Kun ylitetään alueita joilla ei kasva ruohoa.
- Joka kerta kun esteen ylittämistä vaaditaan.
- Ennen leikkuukorkeuden säätämistä.
- Aina kun keruusäkki irrotetaan tai asennetaan uudelleen.

6.6 KÄYTÖN JÄLKEEN (kuva 31÷33)

TÄRKEÄÄ Ota turva-avain aina pois kun laitetta ei käytetä tai sitä ei valvota.

7. HUOLTO

! Noudatettavat turvallisuusmääräykset on kuvattu luvussa 2. Noudata tarkalleen kyseisiä ohjeita estääksesi vakavia riskitilanteita tai vaaroja.

! Ennen laitteessa suoritettavia tarkastuksia, puhdistusta tai huolto-/säätötoimenpiteitä:

- Pysäytä laite.
- Poista turva-avain (älä jätä avainta koskaan paikoilleen tai lasten tai konetta käyttämään soveltumattomien henkilöiden ulottuville).
- Irrota akku.
- Varmista, että kaikki liikkuvat osat ovat pysähdyksissä.
- Anna moottorin jäähtyä ennen laitteen asettamista säilytystiloihin.
- Käytä asianmukaista vaateustusta ja työhanskoja kaikissa vaaratilanteissa käsille.
- Lue vastaavat käyttöohjeet.

7.1 AKKU

7.1.1 Akun kesto

Akun kesto (ja näin ollen työstettävä nurmikkoalue ennen latausta) riippuu pääasiallisesti:

- Ympäristöllisistä tekijöistä, jotka vaativat suuremman määrän energiaa:
 - Tiheän, korkean, kostean nurmikon leikkuu.
- Laitteen leikkuuleveys; mitä laajempi leikkuualue, sitä enemmän energiaa tarvitaan.
- Käyttäjän käyttäytymisestä, jonka on vältettävä:
 - Toistuvia laitteen käynnistyksiä ja sammutuksia työskentelyn aikana.
 - Leikkaamasta nurmikkoa liian lyhyeksi nurmikon kunnan mukaan.
 - Liian nopeaa etenemisnopeutta leikkattavan ruohomäärän mukaan.

HUOMAUTUS Työskentelyn aikana akku on suojattu sen tyhjentymiseltä kokonaan suojaalaitteella, joka sammuttaa laitteen ja estää sen toiminnan.

Akun keston optimoimiseksi on aina suositeltavaa:

- Leikkaa nurmikkoa kun se on kuiva.
- Leikkaa nurmikkoa usein siten, että se ei kasva liian korkeaksi.

- Aseta suurempi leikkuukorkeus kun ruoho on erittäin korkeaa ja leikkaa toiseen kertaan matalammalta korkeudelta.
- Älä käytä konetta silppuamistoinnolla, kun ruoho on erittäin pitkää.

Jos laitetta halutaan käyttää standardin akun käyttöön nähdn pidemmissä työstöjaksoissa, voit:

- Hankkia toisen vakioakun vaihtaaksesi tyhjän akun välittömästi vaarantamatta näin käytön jatkuvuutta.
- Hankkia standardiin akkuun nähdn suuremman akun (kappale 13.2).

7.1.2 Akun poistaminen ja lataaminen (kuva 31÷33)

HUOMAUTUS Akku on varustettu suojuksella, joka estää latauksen jos ympäristölämpötila ei ole välillä 0 - +45 °C.

HUOMAUTUS Akku voidaan ladata milloin tahansa, myös osittain, sitä vahingoittamatta.

7.2 PUHDISTUS (kuva 34)

Jokaisen käyttökerran jälkeen, suorita puhdistus noudattamalla seuraavia ohjeita.

7.2.1 Laitteen puhdistus (kuva 35÷38)

7.2.2 Leikkuuvälinekokonaisuuden puhdistus

TÄRKEÄÄ Kallista laitetta sivulle varmistaen, että se on vakaa, ennen kuin suoritat minkään tyypinisiä toimenpiteitä.

Poista ruohon jäänteet ja kura rungon sisäpuolelta. Näin ehkäiset niiden kuivumisen mikä saattaa vaikeuttaa laitteen käynnistämistä.

7.2.3 Säkin puhdistus (kuva 39)

7.3 LEIKKUUVÄLINE (kuva 40÷43)

! Älä koske leikkuuvälineeseen ennen kuin virta-avain on irrotettu ja leikkuuväline on kokonaan pysähtynyt. Ole varovainen, koska leikkuuväline voi liikkua, vaikka avain olisikin irrotettu.

! Kaikki leikkuuvälineitä koskevat toimenpiteet (irroitus, teroitus, tasapainotus, korjaus, uudelleenkiinnitys ja/tai vaihto) ovat vaativia toimenpiteitä, jotka vaativat oikeiden työkalujen käytön lisäksi erityis pätevyyttä. Turvallisuuden vuoksi suosittelemme, että nämä toimenpiteet suoritetaan tähän erikoistuneessa huoltokeskuksessa.

! Vaihdata vialliset, vääntyneet tai kuluneet leikkuuvälineet yhdessä niiden ruuvien kanssa, jotta tasapainoisuus säilytetään.

TÄRKEÄÄ Käytä aina alkuperäisiä leikkuulaitteita, joissa on taulukossa "Tekniset tiedot" annettu koodi.

Jatkuvan tuotekehityksen vuoksi yllämainitut "Tekniset tiedot" taulukossa annetut leikkuuvälineet saatetaan ajan kuluessa vaihtaa toisiin, mutta leikkuuvälineet pysyvät aina keskenään vaihtokelpoisina ja käyttöturvallisuuden kannalta samanarvoisina.

8. VARASTOINTI



Noudatettavat turvallisuusmääräykset on kuvattu luvussa 2. Noudata tarkalleen kyseisiä ohjeita estääksesi vakavia riskitilanteita tai vaaroja.

8.1 LAITTEEN VARASTOINTI (kuva 43÷46)

8.1.1 Laitteen varastointi pystysuorassa asennossa (EL 380/420 Li 48L)

Laitteen voi tarvittaessa sijoittaa pystyasentoon roikkumaan kookusta.



Varmista, että koukku ja koukun kiinnitys sopivat tarkoitukseen ja kestävät laitteen painon; varmista ja valvo riittävän hyvin, etteivät lapset tai eläimet kiipeä laitteen päälle ja lisää koukun kuormitusta. Ripusta laitte siten, että leikkuuväline on seinää kohti tai sopivasti peitettyä siten, että se ei ole vaarallinen, jos aikuiset, lapset tai eläimet koskevat siihen tarkoituksella tai vahingossa.

Varastoidaksesi koneen pystysuorassa asennossa vapautaa kädensijat (kuva 47.A) ja käännä kahvaa eteenpäin, niin että hammas, jossa on merkintä «>», AINOASTAAN tiloilla, joissa on hammastuksen merkintä «S», kohtaavat ja sitten lukitse kädensijat. Asennon tulee olla sama molemmilla puolilla.

8.2 AKUN VARASTOINTI

Akkua on säilytettävä varjossa, raikkaassa ja kuivassa tilassa.

HUOMAUTUS Pitkinä seisonta-aikoina lataa akku käyttöiän pidentämiseksi kahden kuukauden välein.

9. LIIKUTTAMINEN JA KULJETUS (kuva 29, kuva 31, kuva 34, kuva 48÷53)



Noudatettavat turvallisuusmääräykset on kuvattu luvussa 2. Noudata tarkalleen kyseisiä ohjeita estääksesi vakavia riskitilanteita tai vaaroja.

10. HUOLTO JA KORJAUS

Käyttöopas sisältää kaikki laitteen käyttöön ja käyttäjän suorittamaan oikeaan perushuoltoon tarvittavat ohjeet. Kaikki säätö- ja huoltotoimenpiteet, joita ei ole kuvattu tässä käyttöoppaassa, tulee suorittaa jälleenmyyjällä tai tähän erikoistuneessa huoltokeskuksessa.

Epäsopivissa paikoissa tai epäpätevien henkilöiden suorittamat toimenpiteet saavat takuun ja valmistajan vastuun raukeamaan.

- Ei-alkuperäisiä varaosia ja varusteita ei hyväksytä. Ei-alkuperäisten varaosien ja lisävarusteiden käyttö vaarantaa laitteen turvallisuutta ja vapauttaa valmistajan kaikesta velvollisuudesta tai vastuusta.

11. TAKUUSUOJIA

Takuuehdot on tarkoitettu yksinomaan kuluttajille, eli ei ammattikäyttäjille. Takuu kattaa kaikki takuuajan aikana syntyvät materiaali- ja valmistusviat, jotka on varmistettu jälleenmyyjän tai erikoistuneen huoltokeskuksen toimesta.

Takuun soveltaminen rajoittuu virallisen pidetyn osan korjaamiseen tai vaihtamiseen.

On hyvä jättää laite kerran vuodessa valtuutettuun huoltokeskukseen turvalaitteiden huoltoon, apua ja tarkastusta varten.

Takuun soveltaminen edellyttää koneen säännöllistä huoltoa.

Takuu ei kata vahinkoja, jotka syntyvät seuraavista seikoista:

- Laitteenä annettuun dokumentaatioon ei ole tutustuttu (Käyttöohjeet).
- Ammattikäyttö.
- Huolimattomuus, laiminlyönti.
- Ulkoinen syy (salamansuku, iskut, vieraiden esineiden paikallaolo koneessa) tai onnettomuus.
- Käyttö ja asennus on suoritettu väärin tai niitä ei sallita valmistajan toimesta.
- Puutteellinen huolto.
- Laitteen muuttaminen.
- Alkuperäisiä varaosia ei ole käytetty (mukautetut kappaleet).
- Jos on käytetty varaosia, joita valmistaja ei ole toimittanut tai hyväksynyt.

Lisäksi tämä takuu ei kata:

- Huoltotoimenpiteet (kuvattu käyttöoppaassa).
- Kulutusosien normaali kuluminen. Näitä osia ovat esimerkiksi leikkuuvälineet, pyörät, turvapultit ja johdot.
- Normaalia kulumista.
- Laitteen ulkoista kulumista, joka johtuu sen käytöstä.
- Leikkuulaitteiden kannattimia.
- Ylimääräisiä maksuja, jotka liittyvät mahdollisesti takuun aktivointiin, kuten laitteen siirto käyttäjän luo, laitteen kuljetus jälleenmyyjälle, varusteiden vuokraus laitteen käytön sijaan tai huoltopyyntö ulkoiselle yritykselle huoltotoimenpiteiden suorittamista varten.

Käyttäjää suojaa omassa maassa voimassa olevat lait. Käyttäjän omassa maassa voimassa olevia oikeuksia ei millään tavoin rajoiteta tällä takuulla.

12. VIKOJEN PAIKANNUS

Jos viat jatkuvat vielä sen jälkeen, kun olet suorittanut kuvatut toimenpiteet, ota yhteyttä jälleenmyyjään.		
VIKA	MAHDOLLINEN SYY	KORJAUS
1. Moottori ei käynnisty katkaisijasta	Turva-avain puuttuu tai sitä ei ole asetettu oikein paikoilleen.	Kytke avain (kuva 23).
	Akku puuttuu tai sitä ei ole asetettu oikein paikoilleen.	Avaa luukku ja varmista, että akku on asetettu oikein (kuva 23)
	Tyhjä akku.	Tarkista akun lataus ja lataa akku uudelleen (kuva 32).
	Moottori käynnistyy viiveellä.	Pidä ohjauskytkin painettuna 2-3 sekunnin ajan (kuva 25).
	Lämpösuoja lauennut moottorin ylikuumenemisen vuoksi.	Odota vähintään 5 minuuttia ja käynnistä laite sitten uudelleen.
2. Moottori on käynnissä, mutta leikkuuväline ei pyöri	Leikkuuväline kiinnitys löystynyt.	Pysäytä moottori välittömästi ja ota turva-avain pois. Ota yhteys huoltokeskukseen tarkistusta, vaihtoa tai korjausta varten (kappale 7.3).
3. Moottori pysähtyy työstön aikana.	Akkua ei ole asetettu oikein.	Avaa luukku ja varmista, että akku on asetettu oikein (kuva 23).
	Tyhjä akku.	Tarkista akun lataus ja lataa akku uudelleen (kuva 32).
	Tukkeumat, jotka estävät leikkuuvälineen pyörimään.	Irrota turva-avain, pue työkasineet ja poista koneen alaosassa ja/tai poistoputkessa oleva ruoho ja muut jäämät.
	Lämpösuoja lauennut moottorin ylikuumenemisen vuoksi.	Odota vähintään 5 minuuttia ja käynnistä laite sitten uudelleen.
	Lämpösuoja on lauennut virran liian suuren absorptioon vuoksi, joka johtuu: <ul style="list-style-type: none"> Liian korkean ruohon leikkuusta. Tukkeumat, jotka estävät leikkuuvälineen pyörimään. Rungon sisälle ja poistoputkeen on kerääntynyt liikaa ruohojäämiä. 	<ul style="list-style-type: none"> Aseta suurempi leikkuukorkeus, kun ruoho on erittäin korkeaa, ja leikkaa toiseen kertaan matalammalta korkeudelta Irrota tukkeumat (kappale 7.2.2). Puhdista laite (kappale 7.2.1) <p>Odota vähintään 5 minuuttia ja käynnistä laite sitten uudelleen.</p>
4. Laite ei enää kerää leikattua ruohoa keruusäkkiin.	Leikkuuväline on osunut vieraaseen esineeseen ja saanut osuman.	Pysäytä moottori välittömästi ja ota turva-avain pois. Tarkista mahdolliset vahingot ja ota yhteyttä huoltokeskukseen leikkuuvälineen mahdollista vaihtoa varten (kappale 7.3).
	Rungon sisäosat ovat likaiset.	Puhdista rungon sisäpuoli helpottaaksesi ruohon kulkua kohti keruusäkkiä (kappale 7.2.2).
5. Ruohonleikkuu on vaikeaa.	Leikkuuvälineen kunto on huono.	Ota yhteyttä huoltopalveluun leikkuuvälineen teroitusta tai vaihtoa varten.

6. Liiallista melua ja/tai tärinää työstön aikana.	Leikkuuvälineen kiinnitys löystynyt tai leikkuuväline vahingoittunut.	Pysäytä moottori välittömästi ja ota turva-avain pois. Ota yhteys huoltokeskukseen tarkistusta, vaihtoa tai korjausta varten (kappale 7.3).
7. Lyhyt akun kesto.	Vaikeat käyttöolosuhteet suuremmalla virrankulutuksella.	Optimoi käyttö (kappale 7.1.1).
	Akun teho ei riitä vaadittuun käyttöön.	Käytä toista tai parannettua akkua (kappale 13.2).
8. Akkulaturi ei lataa akkua.	Akkua ei ole asetettu oikein akkulaturiin.	Tarkista, että se on asetettu oikein (kuva 32).
	Ympäristölliset olosuhteet eivät ole asianmukaiset.	Suorita lataus ympäristössä jossa on sopiva lämpötila (ks. akun/akkulaturin ohjekirjaa).
	Likaiset koskettimet.	Puhdista koskettimet.
	Akussa ei ole virtaa.	Tarkista, että pistoke on kytketty ja että pistorasiassa on virta.
	Viallinen akkulaturi.	Vaihda käyttämällä alkuperäistä varaosaa.
		Jos vika jatkuu, tutustu akun/akkulaturin ohjekirjaan.

13. SAATAVANA OLEVAT LISÄVARUSTEET

13.1 KATTEENLEVITYSVARUSTEET

Laite silppuaa leikatun ruohon hienoksi ja säkkiin (laitekohtainen) keräämisen sijaan levittää sen nurmelle (kuva 54.A).

13.2 AKUT

Saatavilla on kapasiteetiltaan erilaisia akkuja erilaisiin käyttövaatimuksiin mukautumista varten (kuva 54.B). Tässä laitteessa käytettävien hyväksytyjen akkujen luettelo löytyy taulukosta "Tekniset tiedot".

13.3 AKKULATURI

Kone, jota käytetään akun lataamiseen (kuva 54.C).



SOMMAIRE

1. GÉNÉRALITÉS.....	1
1.1 Comment consulter le manuel	1
2. NORMES DE SÉCURITÉ	1
2.1 Formation	1
2.2 Opérations préliminaires.....	2
2.3 Pendant l'utilisation	2
2.4 Entretien, stockage	2
2.5 Batterie/chargeur de batterie.....	2
2.6 Protection de l'environnement.....	3
3. CONNAÎTRE LA MACHINE	3
3.1 Description de la machine et utilisation prévue..	3
3.2 Principaux composants (Fig. 1)	4
3.3 Étiquette d'identification (Fig. 1)	4
3.4 Signalétique de sécurité (Fig. 2).....	4
4. MONTAGE	4
4.1 Déballage (Fig. 3).....	4
4.2 Montage du sac (Fig. 4, Fig. 5).....	4
4.3 Montage du guidon	4
5. COMMANDES DE CONTRÔLE	5
5.1 Clé de sécurité (Dispositif de désactivation) ..	5
5.2 Guidon	5
6. UTILISATION DE LA MACHINE	5
6.1 Opérations préliminaires (Fig. 16)	5
6.2 Contrôles de sécurité	5
6.3 Démarrage (Fig. 23÷25).....	6
6.4 Travail (Fig. 26).....	6
6.5 Arrêt (Fig. 29)	6
6.6 Après l'utilisation (Fig. 31÷33)	6
7. ENTRETIEN.....	6
7.1 Batterie.....	6
7.2 Nettoyage (Fig. 34).....	6
7.3 Organe de coupe (Fig. 40÷43).....	7
8. STOCKAGE.....	7
8.1 Remisage de la machine (Fig.43÷46)	7
8.2 Stockage de la batterie	7
10. ASSISTANCE ET RÉPARATIONS	7
11. COUVERTURE DE LA GARANTIE.....	7
12. Identification des anomalies	8
13. ACCESSOIRES SUR DEMANDE	9
13.1 Kit de Mulching.....	9
13.2 Batterie.....	9
13.3 Chargeur de batterie.....	9

1. GÉNÉRALITÉS

1.1 COMMENT CONSULTER LE MANUEL

REMARQUE ou **IMPORTANT** ajoute des précisions ou d'autres éléments à ce qui vient d'être indiqué, afin d'éviter d'endommager la machine ou de causer des dommages.

Le symbole  attire l'attention sur un danger. Le non-respect de l'avertissement entraîne un risque de blessures corporelles ou à des tiers et/ou de dommages.

- Les paragraphes entourés d'un cadre formé de
- points gris indiquent des caractéristiques en option
- qui ne sont pas présentes sur tous les modèles
- mentionnés dans ce manuel. Vérifier si cette
- caractéristique est présente sur son propre modèle.

Toutes les indications "avant", "arrière", "droite" et "gauche" se réfèrent à la position de travail de l'opérateur.

2. NORMES DE SÉCURITÉ

2.1 FORMATION

 Lire attentivement les instructions avant d'utiliser la machine. Se familiariser avec les commandes et avec la bonne utilisation de la machine. Apprendre à arrêter rapidement le moteur. Le non-respect des avertissements et des instructions peut causer des chocs électriques, des incendies et/ou de graves lésions. Conserver tous les avertissements et les instructions afin de pouvoir les consulter ultérieurement.

- Ne jamais permettre à des enfants ou à des personnes ne connaissant pas suffisamment les instructions d'utiliser la machine. La réglementation locale peut fixer un âge minimum pour l'utilisateur.
- Cet appareil peut être utilisé par des enfants âgés de plus de 8 ans et par des personnes ayant des capacités physiques, sensorielles ou mentales limitées ou sans expérience et connaissance, à condition qu'elles soient surveillées ou informées sur la manière dont utiliser la machine en toute sécurité et qu'elles comprennent les dangers encourus. Cet appareil n'est pas un jouet. Le nettoyage et l'entretien ne doivent pas être effectués par les enfants sans surveillance.
- Ne jamais utiliser les tondeuses à gazon avec de personnes, en particulier d'enfants, ou d'animaux à proximité. Il faut que les enfants soient surveillés par un autre adulte.
- Ne jamais utiliser la machine en cas de fatigue ou de malaise de l'utilisateur, ou en cas de consommation de médicaments, de drogues, d'alcool ou de substances dangereuses pour les capacités de réflexes et de concentration.
- Se rappeler que l'opérateur ou l'utilisateur est responsable des accidents et des imprévus qui peuvent arriver à d'autres personnes ou à leurs biens. L'utilisateur est responsable de l'évaluation des risques potentiels du terrain à travailler et de la mise en place de toutes les précautions nécessaires pour assurer sa sécurité et celle d'autrui, en particulier sur les terrains en pente, les sols accidentés, glissants ou instables.

- Si la machine est cédée ou prêtée à des tiers, vérifier que l'utilisateur prenne connaissance des consignes d'utilisation contenues dans le présent manuel.

2.2 OPÉRATIONS PRÉLIMINAIRES

- Porter des vêtements adaptés, des chaussures de travail résistantes avec semelle antilisse et pantalons longs. Ne pas actionner la machine à pieds nus ou en sandales. Porter un casque antibruit.
- Ne pas porter d'écharpes, chemisiers, colliers, bracelets, vêtements flottants, ou munis de lacets ou de cravates et de toute façon tout accessoire pendant ou long susceptible de s'accrocher dans la machine ou dans des objets et des matériaux présents sur le lieu de travail.
- Serrer adéquatement les cheveux longs.
- Porter des gants de travail dans toutes les situations entraînant un risque pour les mains.
- Inspecter minutieusement toute la zone de travail et éliminer tout objet externe qui pourrait être éjecté par la machine ou endommager l'organe de coupe/organes rotatifs (cailloux, branches, fils de fer, os, etc.).

2.3 PENDANT L'UTILISATION

- Ne pas utiliser la machine dans des environnements à risque d'explosion, en présence de liquides inflammables, de gaz ou de poussières. Les équipements génèrent des étincelles qui peuvent enflammer la poussière ou les vapeurs.
- Ne pas exposer la machine à la pluie ou à l'humidité. L'eau qui pénètre dans la machine augmente le risque de décharge électrique.
- Travailler uniquement à la lumière du jour ou avec une lumière artificielle adéquate et dans des conditions de bonne visibilité.
- Éviter de travailler dans l'herbe mouillée, sous la pluie et avec risque d'orages, spécialement de foudres.
- Faire particulièrement attention aux irrégularités du terrain (dos-d'âne, rigoles), aux pentes, aux dangers cachés et à la présence d'éventuels obstacles susceptibles de limiter la visibilité.
- Faire très attention à proximité d'escarpements, fossés ou talus. La machine peut se renverser si une roue franchit un bord ou si le bord cède.
- Travailler dans le sens transversal de la pente, jamais dans le sens de la montée / descente, en faisant très attention aux changements de sens, à votre point d'appui et à ce que les roues soient libres de tout obstacle (cailloux, branches, racines, etc.) qui pourraient provoquer le glissement latéral ou la perte de contrôle de la machine.
- La machine ne doit pas être utilisée sur des pentes supérieures à 20°, indépendamment du sens de marche.
- Ne pas incliner la tondeuse à gazon pour le démarrage. Effectuer le démarrage sur une surface plane et sans obstacles ni herbe haute.
- Faire très attention lors de tirer la tondeuse à gazon vers vous. Regarder derrière soi avant et pendant la marche arrière pour s'assurer qu'il n'y a pas d'obstacles.
- Marcher, ne jamais courir.
- Éviter de se faire tirer par la tondeuse.
- Toujours tenir les mains et les pieds éloignés de l'organe de coupe, tant pendant le démarrage du moteur que pendant l'utilisation de la machine.
- Toujours rester à distance de l'ouverture de déchargement.

- Ne jamais utiliser la machine si les protections sont endommagées, absentes ou mal positionnées (sac de ramassage, protection de déchargement latéral, protection de déchargement arrière).
- Ne pas débrancher, désactiver, retirer ni manipuler les systèmes de sécurité/micro-interrupteurs présents.



En cas de cassures ou d'accidents pendant le travail, arrêter tout de suite le moteur, et éloigner la machine, pour ne provoquer aucun dommage supplémentaire ; En cas d'accidents entraînant des lésions personnelles ou à des tiers, activer tout de suite les procédures de secours d'urgence les plus adéquates à la situation en cours et s'adresser à une structure médicale pour recevoir les soins nécessaires. Enlever soigneusement les éventuels débris qui, si ignorés, pourraient causer des dommages ou des lésions aux personnes ou aux animaux.

2.4 ENTRETIEN, STOCKAGE

Le fait d'effectuer un entretien régulier et de stocker correctement la machine préserve sa sécurité et le niveau de ses performances.

- Après chaque utilisation, contrôler qu'il n'y a pas d'éléments desserrés ou endommagés. Le cas échéant, remplacer les composants endommagés et serrer les vis et les boulons éventuellement desserrés ou contacter le centre d'assistance autorisé.
- Ne jamais utiliser la machine si certaines de ses pièces sont usées ou endommagées. Les pièces défectueuses ou détériorées doivent être remplacées et ne doivent jamais être réparées. Utiliser uniquement des pièces de rechanges originales.
- Pendant les opérations de réglage de la machine, faire attention afin d'éviter de se coincer les doigts entre l'organe de coupe en mouvement et les parties fixes de la machine.
- Pour réduire le risque d'incendie, ne pas laisser les récipients avec les déchets à l'intérieur d'un local.
- Stocker la machine :
 - De préférence recouverte d'une toile.
 - Dans un endroit inaccessible aux enfants.
 - Après avoir retiré les clés ou les outils utilisés pour l'entretien.
- S'assurer que la manutention de la machine ne provoque pas de dommages ou de lésions.



Le niveau de bruit et le niveau de vibrations reportés dans les présentes instructions sont des valeurs maximum d'utilisation de la machine. L'utilisation d'un élément de coupe non équilibré, d'une vitesse de mouvement excessive et l'absence d'entretien ont une influence significative sur les émissions sonores et sur les vibrations. Il faut donc adopter des mesures préventives afin d'éliminer tout dommage possible dû à un bruit élevé et aux contraintes issues des vibrations ; veiller à l'entretien de la machine, porter un casque anti-bruit, faire des pauses pendant le travail.

2.5 BATTERIE/CHARGEUR DE BATTERIE

IMPORTANT Les normes de sécurité suivantes complètent les prescriptions de sécurité figurant dans la notice de la batterie et du chargeur de batterie jointe à la machine.

- Pour charger la batterie, utiliser uniquement des chargeurs de batterie recommandés par le fabricant. Un chargeur de batterie inadéquat peut provoquer une électrocution, une surchauffe ou une fuite de liquide corrosif de la batterie.
- Utiliser uniquement des batteries spécifiques prévues pour votre outil. L'utilisation d'autres batteries peut provoquer des lésions et entraîner des risques d'incendie.
- Quand la batterie n'est pas utilisée, la tenir loin de toutes agrafes, pièces de monnaie, clés, clous, vis ou autres petits objets métalliques, qui pourraient provoquer un court-circuit des contacts. Un court-circuit entre les contacts de la batterie peut provoquer des combustions ou des incendies.
- Ne pas utiliser le chargeur de batterie dans des lieux contenant des vapeurs, des substances inflammables ou sur des surfaces facilement inflammables, comme le papier, le tissu, etc. Pendant la recharge, le chargeur de batterie chauffe et peut provoquer un incendie.
- Pendant le transport, veiller à ce que les bornes des accumulateurs n'entrent pas en contact entre elles ; ne pas utiliser des caisses métalliques pour le transport.

2.6 PROTECTION DE L'ENVIRONNEMENT

- Suivre scrupuleusement les normes locales pour l'élimination des emballages, des pièces détériorées ou de tout élément ayant un effet important sur l'environnement ; ces déchets ne doivent pas être jetés à la poubelle, mais doivent être séparés et confiés aux centres de collecte prévus, qui procéderont au recyclage des matériaux.
- Suivre scrupuleusement les normes locales pour l'élimination des déchets.
- Au moment de la mise hors service, ne pas abandonner la machine dans l'environnement, mais la livrer à un centre de collecte, en suivant les normes locales en vigueur.



Ne pas jeter les équipements électriques dans les déchets ménagers. Selon la directive européenne 2012/19/UE sur les déchets d'équipements électriques et électroniques et son application conformément aux normes nationales, les équipements électriques usés doivent être collectés séparément, afin d'être réutilisés de façon éco-compatible. Si les équipements électriques sont éliminés dans une décharge ou sur un terrain vague, les substances dangereuses peuvent atteindre la nappe d'eau souterraine et entrer dans la chaîne alimentaire, nuisant à votre santé et à votre bien-être. Pour des informations plus approfondies sur l'élimination de ce produit, contacter l'autorité compétente pour l'élimination des déchets ménagers ou votre revendeur.



Éliminer la batterie en fin de vie tout en respectant notre environnement. La batterie contient du matériel qui est dangereux pour vous et pour l'environnement. Celle-ci doit être retirée et éliminée séparément dans une structure qui accepte les batteries au lithium-ion.



Le tri différentiel des produits et emballages usagés permet le recyclage des matériaux et leur réutilisation. La réutilisation des matériaux recyclés nous aide à empêcher la pollution de l'environnement et à réduire la demande de matières premières.

3. CONNAÎTRE LA MACHINE

3.1 DESCRIPTION DE LA MACHINE ET UTILISATION PRÉVUE

Cette machine est une tondeuse à gazon à conducteur à pied.

La machine est composée pour l'essentiel d'un moteur actionnant un organe de coupe contenu dans un carter, équipé de roues et d'un guidon. Le conducteur est en mesure de conduire la machine et d'actionner les commandes principales en se tenant toujours derrière le guidon et donc à distance de sécurité de l'organe de coupe rotatif. Si l'opérateur s'éloigne de la machine, le moteur et l'organe rotatif s'arrêtent dans les secondes qui suivent.

3.1.1 Usage prévu

Cette machine est conçue et construite pour la tonte de l'herbe dans les jardins et les zones herbeuses, exécutée en présence d'un opérateur à pied.

En général, cette machine peut :

1. Tondre l'herbe et la recueillir dans le sac de ramassage.
2. Tondre l'herbe et la décharger sur le terrain par l'arrière.
3. Tondre l'herbe, la broyer et la déposer sur le terrain (effet « mulching » - le cas échéant).

L'utilisation d'équipements particuliers, prévus par le fabricant comme l'équipement original ou vendu séparément, permet d'effectuer la tonte en fonction des différents modes opératoires, illustrés par ce manuel ou dans le mode d'emploi qui accompagne les équipements.

3.1.2 Usage impropre

Tout usage autre que ceux cités ci-dessus peut se révéler dangereux et nuire aux personnes et/ou aux choses.

Font partie de l'usage impropre (à titre d'exemple, mais pas seulement) :

- Transporter d'autres personnes, des enfants ou des animaux sur la machine car ils risqueraient de tomber et de se provoquer de graves lésions ou de nuire à une conduite sûre.
- Se faire transporter par la machine.
- Utiliser la machine pour remorquer ou pousser des charges.
- Actionner l'organe de coupe sur des sections non herbeuses.
- Utiliser la machine pour ramasser des feuilles ou des débris.
- Utiliser la machine pour régulariser les haies ou pour couper la végétation non herbeuse.
- Utiliser la machine par plus d'une personne.

IMPORTANT *L'usage impropre de la machine implique la déchéance de la garantie et soulève la fabricant de toute responsabilité, en reportant sur l'utilisateur tous les frais dérivants de dommages ou de lésions corporelles à l'utilisateur ou des tiers.*

3.1.3 Typologie d'utilisateur

Cette machine est destinée à être utilisée par des particuliers, à savoir des opérateurs non professionnels. Cette machine est destinée à un « usage amateur ».

IMPORTANT *La machine doit être utilisée par un seul opérateur.*

3.2 PRINCIPAUX COMPOSANTS (Fig. 1)

- A. Châssis** : il s'agit du carter qui renferme l'organe de coupe rotatif.
- B. Moteur** : il fournit le mouvement de l'organe de coupe.
- C. Organe de coupe** : il s'agit de l'élément chargé de couper l'herbe.
- D. Protection de déchargement arrière** : il s'agit d'une protection de sécurité qui empêche que les objets éventuellement recueillis par l'organe de coupe ne soient éjectés loin de la machine.
- E. Sac de ramassage** : en plus de la fonction de ramassage de l'herbe coupée, il constitue un élément de sécurité empêchant les éventuels objets ramassés par les organes de coupe d'être éjectés loin de la machine.
- F. Guidon** : il s'agit du poste de travail de l'opérateur. Grâce à sa longueur, l'opérateur maintient toujours la distance de sécurité par rapport à l'organe de coupe rotatif pendant le travail.
- G. Commande de l'interrupteur** : elle démarre/arrête le moteur et en même temps elle engage/désengage l'organe de coupe.
- H. Volet d'accès au compartiment batterie**
- I. Clé de sécurité (Dispositif de désactivation)** : La clé active/désactive le circuit électrique de la machine.
- J. Batterie** (si non fournie avec la machine, voir chap. 13 « Équipements à la demande ») **b** : dispositif qui fournit l'énergie électrique à l'outilage ; ses caractéristiques et ses règles d'utilisation sont décrites dans un manuel à part.
- K. Chargeur de batterie** (si non fournie avec la machine, voir chap. 13 « Équipements à la demande ») : dispositif qui s'utilise pour recharger la batterie.

3.3 ÉTIQUETTE D'IDENTIFICATION (Fig. 1)

1. Niveau de puissance sonore.
2. Marque de conformité CE.
3. Année de fabrication.
4. Type de machine.
5. Numéro de série.
6. Nom et adresse du Fabricant.
7. Code article.
8. Vitesse max. de fonctionnement du moteur.
9. Poids en kg.
10. Tension et fréquence d'alimentation.
11. Indice de protection électrique.
12. Puissance nominale.

IMPORTANT Utiliser les données figurant sur l'étiquette d'identification du produit chaque fois que vous contactez l'atelier autorisé.

IMPORTANT L'exemple de la déclaration de conformité se trouve aux dernières pages du manuel.

3.4 SIGNALÉTIQUE DE SÉCURITÉ (Fig. 2).

Divers symboles sont apposés sur la machine.

Signification des symboles :

 **Attention.** Lire les instructions avant d'utiliser la machine.

 **Danger ! Risque d'éjection d'objets.** Tenir les personnes à l'extérieur de la zone de travail pendant l'utilisation.

 **Faire attention à l'organe de coupe tranchant.** Ne pas introduire les mains ou les pieds dans le logement de l'organe de coupe. L'organe de coupe continue à tourner même après l'arrêt du moteur. Retirer la clé de sécurité (dispositif de désactivation) avant d'effectuer l'entretien.

 Ne pas exposer la machine à la pluie ou à l'humidité.

 Attention à l'organe de coupe : l'organe de coupe continue à tourner après l'arrêt du moteur.

 Uniquement pour tondeuses à gazon électriques avec alimentation par réseau.

 Uniquement pour tondeuses à gazon électriques avec alimentation par réseau.

IMPORTANT Les étiquettes autocollantes abîmées ou devenues illisibles doivent être remplacées. Demander de nouvelles étiquettes à son centre d'assistance agréé.

4. MONTAGE

 **Les normes de sécurité à suivre sont décrites au chap. 2. Respecter scrupuleusement ces indications pour ne pas s'exposer à de graves risques ou dangers.**

Pour des raisons de stockage et de transport, certains éléments de la machine ne sont pas assemblés directement en usine mais doivent être montés après déballage. Pour leur montage, suivre les consignes suivantes.

 **Le déballage de la machine et l'achèvement du montage doivent être effectués sur une surface plane et solide, avec un espace suffisant pour la manutention de la machine et des emballages, en utilisant toujours les outils appropriés. Ne pas utiliser la machine avant d'avoir terminé les opérations indiquées à la section « MONTAGE ».**

 **Avant d'effectuer le montage, vérifier que la clé de sécurité n'est pas insérée dans son logement.**

4.1 DÉBALLAGE (Fig. 3)

4.2 MONTAGE DU SAC (Fig. 4, Fig. 5)

4.3 MONTAGE DU GUIDON

• EL 340 Li 48L - (Fig.6÷9)

• EL 380/420 Li 48L (Fig.10÷13)

5. COMMANDES DE CONTRÔLE

5.1 CLÉ DE SÉCURITÉ (DISPOSITIF DE DÉSACTIVATION)

La clé (Fig. 14.A), située à l'intérieur du compartiment batterie, active et désactive le circuit électrique de la machine. Quand on enlève la clé, le circuit électrique se désactive complètement pour empêcher tout usage incontrôlé de la machine.

IMPORTANT Retirer la clé de sécurité à chaque fois que la machine n'est pas utilisée ou laissée sans surveillance.

5.2 GUIDON

5.2.1 Commande de l'interrupteur de démarrage/arrêt

La commande de l'interrupteur (Fig. 15.A, Fig. 15.A.1) démarre/arrête le moteur et en même temps elle engage/désengage l'organe de coupe. Les positions indiquées correspondent à :

 Démarrage.



Embayage de l'organe de coupe.



Arrêt.

6. UTILISATION DE LA MACHINE

 Les normes de sécurité à suivre sont décrites au chap. 2. Respecter scrupuleusement ces indications pour ne pas s'exposer à de graves risques ou dangers.

6.1 OPÉRATIONS PRÉLIMINAIRES (Fig. 16)

S'assurer que la clé de sécurité (Fig. A) ne soit pas insérée dans son siège.

 Exécuter cette opération quand l'organe de coupe est à l'arrêt.

6.1.1 Contrôle de la batterie (Fig. 17)

6.1.2 Préparation de la machine au travail

REMARQUE Cette machine permet de couper la pelouse de différentes façons ; il est recommandé, avant de commencer la tonte, de préparer la machine selon la coupe que l'on souhaite réaliser.

- a. Préparation à la tonte et au ramassage de l'herbe dans le sac de ramassage (Fig. 18)
- b. Préparation à la coupe et au déchargement arrière au sol de l'herbe (Fig. 19)
- c. Pré-installation à la coupe et au broyage de l'herbe (fonction « mulching ») (Fig. 20)

6.1.3 Réglage de la hauteur de la tonte (Fig. 21)

6.1.4 Réglage de l'inclinaison du guidon (Fig. 8, Fig. 12)

6.2 CONTRÔLES DE SÉCURITÉ

 Toujours effectuer les contrôles de sécurité avant l'utilisation.

6.2.1 Contrôle de sécurité général

Objet	Résultat
Poignées	Nettoyées, sèches.
Guidon	Fixé correctement et solidement à la machine.
Organe de coupe	Propre, non endommagé ou usé, en bon état, bien aiguisé.
Protection du déchargement arrière ; sac de ramassage	En bon état. Aucune détérioration. Montés correctement. Les remplacer s'ils sont endommagés.
Commande de l'interrupteur	Le levier doit bouger librement, sans besoin de forcer, et au relâchement il doit retourner automatiquement et rapidement dans la position neutre.
Batterie	Aucun dommage à son boîtier, aucune infiltration de liquide.
Vis/écrous sur la machine et sur l'organe de coupe	Bien serrés (pas desserrés). Non abîmés ou usés.
Machine	Aucun signe d'endommagement ou d'usure. Aucune vibration anormale. Aucun bruit anormal.

Action	Résultat
1. Faire démarrer la machine (paragr. 6.3).	1. L'organe de coupe doit se déplacer.
2. Relâcher la commande interrupteur (Fig. 29).	2. Le levier de sécurité doit bouger librement, sans besoin de forcer, et au relâchement il doit retourner automatiquement et rapidement dans la position neutre en déterminant l'arrêt de l'organe de coupe.

 Si l'un des résultats diffère de ce qui est indiqué dans les tableaux, ne pas utiliser la machine ! S'adresser à un centre d'assistance pour les contrôles nécessaires et la réparation.

6.3 DÉMARRAGE (Fig. 23÷25)

 Le démarrage du moteur provoque l'engagement simultané de l'organe de coupe.

6.4 TRAVAIL (Fig. 26)

IMPORTANT Au cas où le moteur s'arrête à cause d'une surchauffe pendant le travail, il faut attendre environ 5 minutes avant de pouvoir le remettre en marche.

6.4.1 Tonte de l'herbe (Fig. 27, Fig. 28)

REMARQUE Adapter la vitesse d'avance et la hauteur de tonte aux conditions du gazon (hauteur, densité et humidité de l'herbe) et à la quantité d'herbe retirée.

6.4.2 Vidange du sac de ramassage (Fig. 29, Fig. 30)

6.5 ARRÊT (Fig. 29)

 L'organe de coupe continue à tourner pendant quelques secondes même après sa désactivation ou après la coupure du moteur.

IMPORTANT Toujours arrêter la machine.

- Pendant les déplacements d'une zone de travail à une autre.
- Pour traverser des surfaces non herbeuses.
- À chaque fois qu'il faut passer un obstacle.
- Avant de régler la hauteur de tonte.
- À chaque démontage ou remontage du sac de ramassage.

6.6 APRÈS L'UTILISATION (Fig. 31÷33)

IMPORTANT Retirer la clé de sécurité à chaque fois que la machine n'est pas utilisée ou laissée sans surveillance.

7. ENTRETIEN

 Les normes de sécurité à suivre sont décrites au chap. 2. Respecter scrupuleusement ces indications pour ne pas s'exposer à de graves risques ou dangers.

 Avant d'effectuer tout contrôle, tout nettoyage ou toute intervention d'entretien/réglage sur la machine :

- Arrêter la machine.
- Enlever la clé de sécurité, (ne jamais laisser la clé insérée ou à la portée d'enfants ou de personnes non compétentes).
- Déposer la batterie.
- Vérifier que toutes les pièces en mouvement se sont arrêtées complètement.
- Laisser le moteur refroidir avant de ranger la machine dans tout endroit.

- Porter des vêtements adéquats et des gants de travail dans toutes les situations à risque pour les mains.
- Lire les instructions correspondantes.

7.1 BATTERIE

7.1.1 Autonomie de la batterie

L'autonomie de la batterie (et donc la surface de gazon pouvant être tondeuse avant son rechargement) est essentiellement conditionnée par :

- Des facteurs ambiants qui produisent un plus grand besoin en énergie :
 - Coupe d'herbe dense, haute, humide.
- Largeur de coupe de la machine ; plus d'ampleur, plus grand besoin d'énergie.
- Comportements de l'utilisateur à éviter :
 - Démarrages et arrêts fréquents pendant le travail.
 - Une hauteur de coupe trop basse par rapport aux conditions de l'herbe.
 - Une vitesse d'avancement trop élevée par rapport à la quantité d'herbe à couper.

REMARQUE Pendant le travail, la batterie est protégée contre le déchargement total par un dispositif de protection qui éteint la machine et en bloque son fonctionnement.

Pour optimiser l'autonomie de la batterie, il est toujours souhaitable de :

- Couper l'herbe lorsque le gazon est sec.
- Couper l'herbe fréquemment de façon à ne pas lui faire atteindre une hauteur élevée.
- Établir une hauteur de coupe supérieure lorsque l'herbe est très haute et effectuer un deuxième passage à une hauteur inférieure.
- Ne jamais utiliser la machine réglée sur la fonction « mulching » lorsque l'herbe est très haute.

Si l'on veut utiliser la machine pour des sessions de travail plus longues par rapport à ce que la batterie standard permet, il est possible de :

- Acheter une deuxième batterie standard pour remplacer immédiatement la batterie déchargée, sans pour autant nuire à la continuité d'utilisation.
- Acheter une batterie ayant une plus grande autonomie par rapport à la batterie standard (paragr. 13.2).

7.1.2 Dépose et recharge de la batterie (Fig. 31÷33)

REMARQUE La batterie est munie d'une protection qui empêche son rechargement si la température ambiante n'est pas comprise entre 0 °C et +45 °C.

REMARQUE La batterie peut être rechargée à tout moment, même partiellement, sans aucun risque de l'abîmer.

7.2 NETTOYAGE (Fig. 34)

Après chaque utilisation, effectuer les opérations de nettoyage en suivant les instructions ci-après.

7.2.1 Nettoyage de la machine (Fig. 35÷38)

7.2.2 Nettoyage de l'ensemble de l'organe de coupe

IMPORTANT Incliner la machine latéralement, en s'assurant de la stabilité de la machine avant d'effectuer tout type d'intervention.

Enlever les débris d'herbes et la boue qui se sont accumulés à l'intérieur du châssis, pour éviter qu'en séchant ils ne rendent le prochain démarrage particulièrement difficile.

7.2.3 Nettoyage du sac (Fig. 39)

7.3 ORGANE DE COUPE (Fig. 40÷43)

 **Ne pas toucher l'organe de coupe avant d'avoir retiré la clé et que l'organe de coupe ne soit complètement à l'arrêt. Faire attention à ce que l'organe de coupe puisse se déplacer, même si la clé a été enlevée.**

 **Toutes les opérations concernant les organes de coupe (démontage, affûtage, équilibrage, réparation, remontage et/ou remplacement) sont des travaux compliqués qui demandent une compétence spécifique outre à l'utilisation d'équipements spéciaux ; pour des raisons de sécurité, il faut donc toujours les faire exécuter dans un centre spécialisé.**

 **Toujours remplacer l'organe de coupe détérioré, tordu ou usé, ainsi que ses vis, pour maintenir l'équilibrage.**

IMPORTANT Toujours utiliser des organes de coupe d'origine, portant le code indiqué dans le tableau « Données techniques ».

Étant donné l'évolution du produit, les organes de coupe cités dans le tableau « Données techniques » pourraient être remplacés dans le futur par d'autres organes, ayant des caractéristiques analogues d'interchangeabilité et de sécurité de fonctionnement.

8. STOCKAGE

 **Les normes de sécurité à suivre sont décrites au chap. 2. Respecter scrupuleusement ces indications pour ne pas s'exposer à de graves risques ou dangers.**

8.1 REMISAGE DE LA MACHINE (Fig.43÷46)

8.1.1 Remisage de la machine en position verticale (EL 380/420 Li 48L)

Si nécessaire, la machine peut être rangée verticalement, suspendue à un crochet.

 **Vérifier si le crochet et son système de fixation sont adéquats et capables de supporter le poids de la machine. Veiller à ce que les enfants ou les animaux ne montent pas sur la machine, augmentant ainsi la charge appliquée au crochet. Accrocher la machine de sorte que l'organe de coupe soit orienté vers un mur ou suffisamment couvert, afin de ne pas être dangereux**

en cas de contact, même accidentel ou fortuit, avec des personnes, des enfants ou des animaux.

Pour remettre la machine en position verticale, débloquer les poignées (Fig. 47.A) et tourner vers l'avant le guidon de façon à faire coïncider la dent marquée avec « > » EXCLUSIVEMENT avec le compartiment marqué avec « S » de la denture, puis bloquer les poignées. La position doit être la même pour les deux côtés.

8.2 STOCKAGE DE LA BATTERIE

La batterie doit être conservée à l'ombre, au frais et dans des environnements sans humidité.

REMARQUE En cas d'inactivité prolongée, recharger la batterie tous les deux mois pour prolonger sa durée.

9. MANUTENTION ET TRANSPORT

(Fig. 29, Fig. 31, Fig. 34, Fig. 48÷53)

 **Les normes de sécurité à suivre sont décrites au chap. 2. Respecter scrupuleusement ces indications pour ne pas s'exposer à de graves risques ou dangers.**

10. ASSISTANCE ET RÉPARATIONS

Ce manuel fournit toutes les indications nécessaires pour utiliser la machine et pour effectuer correctement l'entretien de base à la charge de l'utilisateur. Toutes les interventions de réglage et d'entretien qui ne sont pas décrites dans ce manuel doivent être exécutées par le concessionnaire ou un centre spécialisé. Les opérations exécutées dans des structures inadéquates ou par des personnes non qualifiées entraînent la caducité de toute forme de garantie que ce soit et de toute obligation ou responsabilité du fabricant.

- Les pièces de rechange et les accessoires qui ne sont pas d'origine ne sont pas approuvés ; l'utilisation de pièces de rechange et d'accessoires qui ne sont pas d'origine compromet la sécurité de la machine et dégage le fabricant de toute obligation ou responsabilité.

11. COUVERTURE DE LA GARANTIE

Les conditions de garantie s'adressent uniquement aux consommateurs, c'est-à-dire aux utilisateurs non professionnels. La garantie couvre tous les défauts de qualité des matériaux et de fabrication, qui seront vérifiés, pendant toute la période de validité de la garantie, par votre revendeur ou votre centre spécialisé. L'application de la garantie se limite à la réparation ou à la substitution du composant défectueux. Nous conseillons de confier la machine une fois par an à un atelier d'assistance agréé pour l'entretien, l'assistance et le contrôle des dispositifs de sécurité. L'application de la garantie est soumise à un entretien régulier de la machine.

La garantie ne couvre pas les dommages dus à :

- Manque de connaissance des documents joints (Manuel d'utilisation).
- Utilisation professionnelle.
- Inattention, négligence.
- Causes externes (éclair, chocs, présence de corps étrangers à l'intérieur de la machine) ou accident.
- Emploi et montage impropres ou non autorisés par le fabricant.

- Mauvais entretien.
- Modification de la machine.
- Emploi de pièces de rechange non originales (pièces adaptables).
- Emploi d'accessoires non fournis ou non approuvés par le fabricant.

La garantie ne couvre pas non plus :

- Les opérations d'entretien (décrites dans le manuel d'utilisation).
- L'usure normale des matériaux de consommation comme les organes de coupe, les roues, les boulons de sécurité et les câblages.
- L'usure normale.

- Détérioration esthétique de la machine due à son utilisation.
- Les supports des organes de coupe.
- Les éventuels frais annexes dus à l'activation de la garantie, comme le déplacement chez l'utilisateur, le transport de la machine chez le revendeur, la location d'équipements pour sa substitution ou l'appel à une société tierce pour tous les opérations d'entretien.

L'utilisateur est protégé par les lois en vigueur sur le territoire national. Les droits de l'utilisateur prévus par ses propres lois nationales ne sont aucunement limités par la présente garantie.

12. IDENTIFICATION DES ANOMALIES

Si les anomalies persistent après avoir appliqué les solutions décrites ci-dessus, contacter le revendeur.		
PROBLÈME	CAUSE PROBABLE	SOLUTIONS
1. Lorsque l'interrupteur est actionné, le moteur ne démarre pas.	Clef de sécurité absente ou mal insérée.	Insérer la clé (Fig. 23).
	Batterie absente ou mal logée.	Ouvrir le volet et vérifier que la batterie est correctement logée (Fig. 23).
	Batterie déchargée.	Vérifier l'état de chargement et recharger la batterie (Fig. 32).
	Démarrage non immédiat du moteur.	Maintenir la commande de l'interrupteur pressée pendant 2 à 3 secondes (Fig. 25).
2. Le moteur est en marche mais l'organe de coupe ne tourne pas.	Fixation de l'organe de coupe desserrée.	Arrêter immédiatement le moteur et retirer la clé de sécurité. Contacter un centre d'assistance pour les contrôles, les remplacements ou les réparations (paragr. 7.3).
3. Le moteur s'arrête pendant le travail.	Batterie mal logée.	Ouvrir le volet et vérifier que la batterie est correctement logée (Fig. 23).
	Batterie déchargée.	Vérifier l'état de chargement et recharger la batterie (Fig. 32).
	Obstructions qui empêchent la rotation de l'organe de coupe.	Enlever la clé de sécurité, mettre des gants de travail et enlever l'herbe ou les débris présents dans la partie inférieure de la machine et/ou dans le canal de déchargement.
	Intervention de la protection thermique pour surchauffe du moteur.	Attendre au moins 5 minutes avant de redémarrer la machine.
	Intervention de la protection thermique suite à une absorption de courant trop élevée due à : <ul style="list-style-type: none"> • Tonte de l'herbe trop haute. • Obstructions qui empêchent la rotation de l'organe de coupe. • Trop de débris d'herbe qui se sont accumulés à l'intérieur du châssis et dans le canal de déchargement. 	<ul style="list-style-type: none"> • Établir une hauteur de coupe supérieure lorsque l'herbe est très haute et effectuer un deuxième passage à une hauteur inférieure. • Retirer les obstructions (paragr. 7.2.2). • Nettoyer la machine (paragr. 7.2.1) <p>Attendre au moins 5 minutes avant de redémarrer la machine.</p>

4. L'herba coupée n'est plus ramassée dans le sac de ramassage.	L'organe de coupe a frappé un corps étranger et il a subit un coup.	Arrêter immédiatement le moteur et retirer la clé de sécurité. Vérifier d'éventuels dommages et s'adresser à un centre d'assistance pour remplacer éventuellement l'organe de coupe (paragr. 7.3).
	L'intérieur du châssis est sale.	Nettoyer l'intérieur du châssis pour faciliter l'évacuation de l'herbe vers le sac de ramassage (paragr. 7.2.2).
5. L'herbe est difficile à couper.	L'organe de coupe n'est pas en bon état.	Contactez un centre d'assistance pour l'affûtage ou le remplacement de l'organe de coupe.
6. Vous percevez des bruits et/ou vibrations excessives pendant le travail.	Fixation de l'organe de coupe desserrée ou organe de coupe endommagé.	Arrêter immédiatement le moteur et retirer la clé de sécurité. Contactez un centre d'assistance pour les contrôles, les remplacements ou les réparations (paragr. 7.3).
7. L'autonomie de la batterie est insuffisante.	Conditions d'utilisation difficiles avec plus grande absorption de courant.	Optimiser l'utilisation (paragr. 7.1.1).
	Batterie insuffisante par rapport aux exigences de travail.	Utiliser une deuxième batterie ou une batterie majorée (paragr. 13.2).
8. Le chargeur de batterie n'effectue pas le rechargement de la batterie.	Batterie mal insérée dans le chargeur de batterie.	Contrôler que le branchement est correct (Fig. 32).
	Conditions environnementales non adéquates.	Effectuer la recharge dans un milieu présentant une température adéquate (voir livret d'instructions de la batterie/chargeur de batterie).
	Contacts sales.	Nettoyer les contacts.
	Absence de tension au chargeur de batterie.	Vérifier que la fiche est bien insérée et qu'il y a de la tension au niveau de la prise de courant.
	Chargeur de batterie défectueux.	Remplacer par une pièce de rechange originale.

13. ACCESSOIRES SUR DEMANDE

13.1 KIT DE MULCHING

Il réduit en parties très fines l'herbe coupée et il la laisse sur le gazon, alternativement au ramassage dans le sac (pour des machines préparées) (Fig. 54.A).

13.2 BATTERIE

Des batteries de différentes capacités sont disponibles afin de satisfaire les exigences de travail spécifiques (Fig. 54.). Les batteries homologuées pour cette machine sont listées dans le tableau « Données techniques ».

13.3 CHARGEUR DE BATTERIE

Dispositif utilisé pour recharger la batterie (Fig. 54.C).



KAZALO

1.	OPĆENITO	1
1.1	Kako se služiti priručnikom	1
2.	SIGURNOSNE UPUTE	1
2.1	Osposobljavanje	1
2.2	Pripreme radnje	2
2.3	Tijekom uporabe	2
2.4	Održavanje, skladištenje	2
2.5	Baterija/punjač baterija	2
2.6	Zaštita okoliša	3
3.	POZNAVANJE STROJA	3
3.1	Opis stroja i predviđena uporaba	3
3.2	Glavne komponente (sl. 1)	3
3.3	Identifikacijska naljepnica (sl. 1)	4
3.4	Sigurnosna signalizacija (sl. 2)	4
4.	MONTIRANJE	4
4.1	Raspakiranje (sl. 3)	4
4.2	Montaža košare (sl. 4, sl. 5)	4
4.3	Montiranje drške	4
5.	UPRAVLJAČKI ELEMENTI	4
5.1	Sigurnosni ključ (naprava za deaktiviranje)	4
5.2	Drška	4
6.	UPORABA STROJA	4
6.1	Pripreme radnje (sl. 16)	4
6.2	Sigurnosne kontrole	5
6.3	Pokretanje (sl. 23÷25)	5
6.4	Rad (sl. 26)	5
6.5	Zaustavljanje (sl. 29)	5
6.6	Nakon uporabe (sl. 31÷33)	5
7.	ODRŽAVANJE	5
7.1	Baterija	6
7.2	Čišćenje (sl. 34)	6
7.3	Nož (sl. 40÷43)	6
8.	SKLADIŠTENJE	6
8.1	Skladištenje stroja (sl. 43÷46)	6
8.2	Skladištenje baterije	7
10.	SERVISIRANJE I POPRAVKI	7
11.	ŠTO JAMSTVO POKRIVA	7
12.	Utvrđivanje nepravilnosti	7
13.	DODATNA OPREMA PO NARUDŽBI	9
13.1	Komplet za malčiranje	9
13.2	Baterije	9
13.3	Punjač baterija	9

1. OPĆENITO

1.1 KAKO SE SLUŽITI PRIRUČNIKOM

NAPOMENA ili **VAŽNO** sadrži objašnjenja ili druge elemente u odnosu na već navedeno, a sve u svrhu izbjegavanja oštećenja stroja ili uzrokovanja štete.

Simbol **ističe neku opasnost. Nepoštovanje upozorenja može dovesti do nanošenja tjelesnih ozljeda sebi ili trećima i/ili oštećenja.**

- * Odlomci istaknuti sivim točkastim okvirom
- * označavaju opcijske karakteristike koje nisu prisutne
- * na svim modelima predočenim u ovom priručniku.
- * Provjerite ima li vaš model dotičnu karakteristiku.

Sve naznake "prednje", "stražnje", "desno" i "lijevo" odnose se na radni položaj rukovatelja.

2. SIGURNOSNE UPUTE

2.1 OSPOSOBLJAVANJE

Pažljivo pročitati ove upute prije uporabe uređaja. Upoznajte se s upravljačkim elementima i primjerenom uporabom stroja. Naučite brzo zaustavljati motor. Nepoštivanje upozorenja i uputa može prouzročiti električne udare, požare i/ili teške ozljede. Sačuvajte sva upozorenja i upute kako biste ih mogli pogledati i ubuduće.

- Nemojte nikad dopuštati da stroj koriste djeca ili osobe koje nisu dovoljno upoznate s uputama. Lokalnim zakonima može biti određena najniža dob korisnika.
- Ovaj uređaj mogu koristiti djeca od 8 godina nadalje i osobe sa smanjenim tjelesnim, osjetilnim ili umnim sposobnostima, odnosno bez iskustva i znanja ako ih se nadzire ili su upućeni u uporabu uređaja na siguran način te razumiju uključene opasnosti. Djeca se ne smiju igrati uređajem. Djeca ne smiju čistiti ni vršiti redovno održavanje bez nadzora.
- Nikad nemojte koristiti kosilicu u blizini drugih osoba, naročito djece, ili u blizini životinja. Djecu treba nadzirati odrasla osoba.
- Stroj se ne smije koristiti ako se rukovatelj osjeća umorno ili loše ili ako se nalazi pod utjecajem lijekova, droga, alkohola ili štetnih tvari koje mogu smanjiti njegove psihofizičke sposobnosti i pažnju.
- Ne zaboravite da je rukovatelj ili korisnik odgovoran za nesreće i nepredviđene slučajeve koji se mogu dogoditi na štetu drugih osoba ili njihove imovine. Odgovornost korisnika podrazumijeva procjenu potencijalnih rizika na terenu na kojem se radi te poduzimanje svih potrebnih mjera kako bi se zajamčila vlastita sigurnost i sigurnost drugih osoba, a posebno na padinama, neravnim, klizavim ili nestabilnim terenima.
- U slučaju prodaje ili posuđivanja stroja drugima, pobrinite se da korisnik pregleda upute za uporabu u ovom priručniku

2.2 PRIPREMNE RADNJE

- Nosite prikladnu odjeću, jaku radnu obuću, otpornu na klizanje, i duge hlače. Nemojte pokretati stroj ako ste bosih nogu ili u otvorenim sandalima. Nosite slušalice za zaštitu sluha.
- Nemojte nositi šalove, košulje, ogrlice, narukvice, odjevne predmete s dijelovima koji lepršaju ili koji imaju vezice ili kravate te općenito viseći ili širok nakit i pribor koji bi se mogao zaplesti u stroj ili u predmete i materijale prisutne na radnom mjestu.
- Dugu kosu treba povezati na odgovarajući način.
- Nosite radne rukavice u svim situacijama koje mogu biti opasne po ruke.
- Podrobno pregledajte cijelo radno područje i odstranite sve što bi stroj mogao odbaciti ili što bi moglo oštetiti nož/rotirajuće dijelove (kamenje, granje, željezne žice, kosti itd.).

2.3 TIJEKOM UPORABE

- Stroj se ne smije koristiti u prostorima u kojima postoji rizik od eksplozije, u blizini zapaljivih tekućina, plina ili prašine. Električni alati proizvode iskre koje mogu zapaliti prašinu ili paru.
- Stroj nemojte izlagati kiši ili mokrim sredinama. Prodiranje vode u alat povećava rizik od električnog udara.
- Radite samo uz dnevno svjetlo ili uz dobru rasvjetu i u uvjetima dobre vidljivosti.
- Izbjegavajte rad na mokroj travi, po kiši i ako postoji rizik od nevremena, naročito ako postoji vjerojatnost sijevanja.
- Naročito pazite na nepravilnosti terena (izbočine, jarke), na padine, na skrivene opasnosti te na prisutnost eventualnih prepreka koje bi mogle ograničiti vidljivost.
- Budite vrlo pažljivi u blizini provalija, jaraka ili nasipa. Stroj se može prevrnuti ako jedan kotač prijeđe preko nekog ruba ili ako se rub sruši.
- Radite u poprečnom smjeru nagiba, nikad u smjeru uzbrdo/nizbrdo, jako pazeći pri promjeni smjera kretanja, uvjeravajući se u vlastitu točku oslonca te osiguravajući da kotači neće naići na prepreke (kamenje, grane, korijenje itd.) koje bi mogli prouzročiti bočno klizanje ili gubitak kontrole nad strojem.
- Stroj se ne smije upotrebljavati na padinama s nagibom većim od 20°, bez obzira na smjer kretanja
- Ne naginjite kosilicu radi pokretanja. Pokretanje vršite na ravnoj površini bez prepreka ili visoke trave.
- Budite vrlo pažljivi kad povlačite kosilicu prema sebi. Prije i za vrijeme kretanja unatrag gledajte iza sebe, kako biste se uvjerili da nema prepreka.
- Nemojte nikad trčati, nego hodajte.
- Izbjegavajte da vas kosilica trave vuče.
- Ruke i stopala držite uvijek dalje od noža, i prilikom pokretanja i za vrijeme uporabe stroja.
- Držite se uvijek daleko od otvora za izbacivanje.
- Nemojte nikad koristiti stroj ako su zaštitne oštećene, nedostaju ili nisu pravilno namještene (košara za sakupljanje trave, štitnik bočnog otvora za izbacivanje ili štitnik stražnjeg otvora za izbacivanje).
- Nemojte isključivati, deaktivirati, skidati postojeće sigurnosne sustave/mikroprekidače, niti vršiti neovlaštene izmjene na njima.



U slučaju lomova ili nesreća za vrijeme rada, odmah zaustavite motor i udaljite stroj kako ne bi prouzročio još veću štetu; u slučaju nesreća s osobnim ozljedama ili ozljeda trećih, odmah se pobrinite za pružanje prve pomoći najprimjerenije situaciji i obratite se zdravstvenoj ustanovi radi potrebnog liječenja. Temeljito uklonite eventualne trunke koji bi – ako ostanu neprimijećeni – mogli prouzročiti oštećenja ili nanijeti ozljede osobama ili životinjama.

2.4 ODRŽAVANJE, SKLADIŠTENJE

Sigurnost i razinu performansi stroja očuvat ćete njegovim redovitim održavanjem i pravilnim skladištenjem.

- Nakon svake uporabe prekontrolirajte da nema olabavljenih ili oštećenih komponenti. Ako treba, zamijenite oštećene komponente te zategnite vijke i zavrtnje koji su eventualno popustili ili kontaktirajte ovlaštenu servisnu centar.
- Stroj nemojte nikad koristiti ako su pojedini dijelovi istrošeni ili oštećeni. Pokvarene ili oštećene dijelove treba zamijeniti, a nikad popravljati. Koristiti isključivo originalne zamjenske dijelove.
- Za vrijeme radova na podešavanju stroja, pazite da vam prsti ne ostanu ukliješteni između noža u pokretu i nepomičnih dijelova stroja.
- Radi smanjenja rizika od požara, nemojte ostavljati posude s otpadnim materijalima u prostoriji.
- Stroj skladištite:
 - Po mogućnosti prekriven ceradom.
 - Na djeci nedostupnom mjestu.
 - Uvjerivši se da ste izvadili ključeve ili alat koji ste koristili pri održavanju.
- Uvjerite se da pomicanje stroja neće prouzročiti oštećenja ili ozljede.



Razine buke i vibracija koje se navode u ovim uputama predstavljaju maksimalne vrijednosti pri korištenju stroja. Uporaba neizbalansiranog reznog elementa, prevelika brzina kretanja i neodržavanje stroja bitno utječu na emisiju zvuka i vibracije. Posljedično tome treba usvojiti preventivne mjere za uklanjanje mogućih oštećenja prouzročenih velikom bukom i napreznanjima uslijed vibracija; brinite se za održavanje stroja, nosite slušalice za zaštitu od buke, tijekom rada pravite stanke.

2.5 BATERIJA/PUNJAČ BATERIJA

VAŽNO Sigurnosne upute u nastavku dopunjuju sigurnosna pravila u specifičnom priručniku za bateriju i punjač baterija, koji je priložen stroju.

- Za punjenje baterije koristite samo punjač baterija koji preporučuje proizvođač. Neprikladan punjač baterija može prouzročiti električni udar, pregrijavanje ili curenje korozivne tekućine iz baterije.
- Koristite samo specifične baterije predviđene za vaš alat. Uporaba drugih baterija može prouzročiti ozljede i rizik od požara.
- Nekorišteni bateriju držite daleko od uredskih spojnica, sitnog novca, ključeva, čavala, vijaka i drugih malih metalnih predmeta koji bi mogli izazvati kratki spoj na priključcima. Kratki spoj na priključcima baterije može izazvati izgaranje ili požar.
- Nemojte koristiti punjač baterija na mjestima gdje ima pare, zapaljivih tvari ili na lako zapaljivim površinama

kao što su papir, tkanina itd. Za vrijeme punjenja, punjač baterija se zagrije i mogao bi izazvati požar.

- Za vrijeme prijevoza akumulatora, pazite da se priključci međusobno ne spoje i nemojte koristiti metalne spremnike za prijevoz.

2.6 ZAŠTITA OKOLIŠA

- Strogo se pridržavajte lokalnih propisa o odlaganju ambalaže, oštećenih dijelova ili bilo kojeg drugog elementa štetnog za okoliš; te otpatke se ne smije bacati u smeće, nego ih treba razvrstati i predati odgovarajućim centrima za sakupljanje koji će se pobrinuti za recikliranje materijala.
- Strogo se pridržavajte lokalnih propisa o odlaganju otpadnih materijala.
- U trenutku rashodovanja ne odlažite stroj u okoliš, nego se obratite centru za sakupljanje sukladno lokalnim propisima na snazi.



Nemojte bacati električne uređaje s kućnim otpadom. Prema europskoj direktivi 2012/19/EU o električnom i elektroničkom otpadu te njezinu primjeni u skladu s nacionalnim normama, otpadne električne uređaje mora se sakupljati odvojeno, u cilju njihove ponovne primjene na ekološki prihvatljiv način. U slučaju odlaganja električnih uređaja na odlagalište otpada ili na tlo, štetne tvari mogu dospjeti do vodenog sloja i tako ući u hranidbeni lanac, ugrožavajući vaše zdravlje i dobrobit. Za detaljnije informacije o odlaganju ovog proizvoda, kontaktirajte mjerodavni zavod za gospodarenje kućnim otpadom ili svog prodavača.



Baterije na kraju njihovog životnog vijeka odložite uz dužnu pažnju prema okolišu.

Baterija sadrži materijal koji je opasan za vas i za okoliš. Nju treba izvaditi i odvojeno odložiti u strukturi koja prihvaća litij-ionske baterije.



Odvojeno sakupljanje rabljenih proizvoda i ambalaže omogućava recikliranje, odnosno ponovno korištenje materijala. Korištenje recikliranih materijala pomaže u sprječavanju zagađivanja okoliša i u smanjenju potražnje za sirovinama.

3. POZNAVANJE STROJA

3.1 OPIS STROJA I PREDVIĐENA UPORABA

Ovo je ručno upravljana kosilica trave.

Stroj se u osnovi sastoji od motora koji aktivira nož zatvoren u kućištu, a ima kotače i jednu dršku. Rukovatelj može upravljati strojem i aktivirati glavne upravljačke elemente stojeći uvijek iza drške, a time i na sigurnosnoj udaljenosti od rotirajućeg noža. Udaljavanje rukovatelja od stroja prouzročiti će zaustavljanje motora i rotirajućeg elementa u roku od nekoliko sekundi.

3.1.1 Predviđena uporaba

Ovaj stroj je projektiran i proizveden za košenje trave u vrtovima i na travnatim površinama koje rukovatelj obavlja gurajući stroj i hodajući. Općenito, ovaj stroj može:

1. Kositi travu i prikupljati je u košaru za sakupljanje trave.
2. Kositi travu i izbacivati je na zemlju sa stražnje strane.
3. Kositi travu, usitnjavati je i ostavljati na tlu (učinak "malčiranja" - ako je predviđen).

Korištenje posebne dodatne opreme koju je proizvođač predvidio kao originalnu opremu ili koju se može odvojeno kupiti, omogućuje vršenje ovog posla na različite načine koji se opisuju u ovom priručniku ili u uputama koje prate pojedine dijelove dodatne opreme.

3.1.2 Neprimjerena uporaba

Bilo koja druga primjena drugačija od gore navedenih može se pokazati opasnom te prouzročiti štetu osobama i/ili stvarima. Neprimjerena uporaba buhvača (na primjer, ali ne i samo):

- Prevoženje drugih osoba, djece ili životinja na stroju, jer bi mogli pasti i zadobiti teške ozljede, odnosno ugroziti sigurnu vožnju.
- Korištenje stroja za vlastiti prijevoz.
- Korištenje stroja za vuču ili guranje tereta.
- Pokretanje noža na netravnatim mjestima.
- Korištenje stroja za sakupljanje lišća ili trunaka.
- Korištenje stroja za uređivanje živice ili za rezanje vegetacije koja nije travnata.
- Korištenje stroja od strane više osoba istovremeno.

VAŽNO *Neprimjerenom uporabom stroja jamstvo se poništava, uz odricanje svake odgovornosti proizvođača, čime svi troškovi nastali uslijed oštećenja ili ozljeda samog korisnika ili drugih osoba prelaze na teret korisnika.*

3.1.3 Tip korisnika

Ovaj stroj je namijenjen uporabi od strane potrošača, odnosno operatera koji nisu profesionalci. Namijenjen je neprofesionalnoj uporabi.

VAŽNO *Stroj treba rabiti samo jedan rukovatelj.*

3.2 GLAVNE KOMPONENTE (sl. 1)

- A. Kućište:** u njemu se nalazi rotirajući nož.
- B. Motor:** omogućava kretanje noža.
- C. Nož:** element namijenjen košenju trave.
- D. Štitnik stražnjeg otvora za izbacivanje:** je sigurnosna zaštita koja sprječava odbacivanje predmeta eventualno sakupljenih noževima daleko od stroja.
- E. Košara za sakupljanje trave:** osim funkcije sakupljanja pokošene trave, predstavlja sigurnosni element jer sprječava da se eventualno noževima prikupljeni predmeti bace daleko od stroja.
- F. Drška:** radno mjesto rukovatelja. Zahvaljujući njezinoj dužini, rukovatelj za vrijeme rada stalno održava sigurnosnu udaljenost od rotirajućeg noža.
- G. Upravljački prekidač:** pokreće/zaustavlja motor i istovremeno uključuje/isključuje nož.
- H. Vratašca za pristup prostoru za bateriju**
- I. Sigurnosni ključ (naprava za deaktiviranje):** Ključ aktivira/deaktivira električni krug stroja.
- J. Baterija (ako se ne dostavlja zajedno sa strojem pogledajte pog. 13 "Dodatna oprema po narudžbi");** bl: daje energiju za pokretanje motora; karakteristike i pravila uporabe baterije se opisuju u specifičnom priručniku.
- K. Punjač baterije (ako se ne dostavlja zajedno sa strojem pogledajte pog. 13 "Dodatna oprema po narudžbi");** uređaj koji služi za punjenje baterije.

3.3 IDENTIFIKACIJSKA NALJEPNICA (sl. 1)

1. Razina zvučne snage.
2. Oznaka sukladnosti CE.
3. Godina proizvodnje.
4. Tip stroja.
5. Serijski broj.
6. Naziv i adresa proizvođača.
7. Šifra artikla.
8. Maks. brzina rada motora.
9. Težina u kg.
10. Napon i frekvencija napajanja.
11. Stupanj električne zaštite.
12. Nazivna snaga.

VAŽNO Koristite podatke navedene na identifikacijskoj naljepnici proizvoda prilikom svakog kontaktiranja ovlaštene radionice.

VAŽNO Primjer izvještaja o sukladnosti se nalazi na zadnjim stranicama priručnika.

3.4 SIGURNOSNA SIGNALIZACIJA (sl. 2).

Na uređaju su prisutni razni simboli. Objašnjenje simbola:



Pozor. Prije uporabe stroja, pročitajte upute.



Opasnost! Rizik od izbacivanja predmeta. Pazite da za vrijeme uporabe nitko ne pristupi u radno područje.



Pazite na oštar nož. Nemojte uvlačiti ruke ili stopala unutar sjedišta noža. Nož se nastavlja okretati i nakon gašenja motora. Prije održavanja izvadite sigurnosni ključ (napravu za deaktiviranje).



Ne izlažite stroj kiši ili vlazi.



Pazite na oštar nož: nož se nastavlja okretati i nakon gašenja motora.



Samo za električne kosilice s mrežnim napajanjem.



Samo za električne kosilice s mrežnim napajanjem.

VAŽNO Naljepnice koje su se uništile ili su postale nečitljive trebate zamijeniti. Zatražite nove naljepnice od ovlaštenog servisnog centra.

4. MONTIRANJE

 **Sigurnosne upute koje treba slijediti navode se u 2. pog. Strogo poštujujte te naznake kako se ne biste suočili s ozbiljnim rizicima ili opasnostima.**

Zbog potreba skladištenja i prijevoza pojedine komponente stroja nisu izravno tvornički montirane, nego ih treba sastaviti nakon uklanjanja ambalaže, a prema uputama koje slijede.



Raspakiranje i dovršavanje montaže treba izvršiti na ravnoj i čvrstoj površini, s dovoljno prostora za pomicanje stroja i ambalaže te služeći se uvijek prikladnim alatom. Nemojte se služiti strojem prije nego što ste završili s obavljanjem svih naznaka iz dijela "MONTIRANJE".



Prije montiranja provjerite da se sigurnosni ključ ne nalazi u svom sjedištu.

4.1 RASPAKIRAVANJE (sl. 3)

4.2 MONTAŽA KOŠARE (sl. 4, sl. 5)

4.3 MONTIRANJE DRŠKE

- EL 340 Li 48L - (sl. 6÷9)
- EL 380/420 Li 48L (sl. 10÷13)

5. UPRAVLJAČKI ELEMENTI

5.1 SIGURNOSNI KLJUČ (NAPRAVA ZA DEAKTIVIRANJE)

Ključ (sl. 14.A), koji se nalazi u prostoru za bateriju, aktivira i deaktivira električni krug stroja. Vađenjem ključa električni krug se potpuno deaktivira, kako bi se spriječila nekontrolirana uporaba stroja.

VAŽNO Izvadite sigurnosni ključ svaki put kad stroj ostavljate radi nekorištenja ili bez nadzora.

5.2 DRŠKA

5.2.1 Upravljački prekidač za pokretanje/zaustavljanje

Upravljački prekidač (sl. 15.A, sl. 15.A.1) pokreće/zaustavlja motor i istovremeno uključuje/isključuje nož. Navedeni položaji označavaju:



Pokretanje.



Uključivanje noža.



Zaustavljanje.

6. UPORABA STROJA



Sigurnosne upute koje treba slijediti navode se u 2. pog. Strogo poštujujte te naznake kako se ne biste suočili s ozbiljnim rizicima ili opasnostima.

6.1 PRIPREMNE RADNJE (sl. 16)

Uvjerite se da se sigurnosni ključ ne nalazi u svom sjedištu.

 **Ovu radnju treba izvršiti kad nož miruje.**

6.1.1 Kontrola baterije (sl. 17)

6.1.2 Pripremanje stroja za rad

NAPOMENA *Ovaj stroj omogućuje košenje travnjaka na različite načine; prije početka rada uputno je pripremiti stroj ovisno o tome kako se namjerava obaviti košnju.*

a. Priprema za košnju i sakupljanje trave u košaru za sakupljanje trave (sl. 18)

b. Priprema za košnju i stražnje izbacivanje trave na tlo (sl. 19)

c. Priprema za košnju i usitnjavanje trave (funkcija "malčiranje") (sl. 20)

6.1.3 Podešavanje visine košnje (sl. 21)

6.1.4 Namještanje nagiba ručice (sl. 8, sl. 12)

6.2 SIGURNOSNE KONTROLE

 **Prije uporabe uvijek izvršite sigurnosne kontrole.**

6.2.1 Kontrola opće sigurnosti

Predmet	Rezultat
Ručke	Čiste, suhe.
Drška	Pravilno i solidno pričvršćena za stroj.
Nož	Čist, neoštećen i neistrošen, cjelovit i dobro naoštren.
Štitnik stražnjeg otvora za izbacivanje; košara za sakupljanje trave	Cjeloviti su. Nema nikakvog oštećenja. Pravilno su montirani. Zamijenite ih ako su oštećeni.
Upravljački prekidač	Ručica se mora slobodno gibati, bez napora, a pri otpuštanju se mora automatski i brzo vratiti u neutralni položaj.
Baterija	Nema nikakvog oštećenja na njezinom plaštu, nikakvog curenja tekućine.
Vijci/matrice na stroju i na nožu	Dobro su zategnuti (nisu popušteni). Nisu oštećeni ili istrošeni.
Stroj	Nema nikakvog znaka oštećenja ili istrošenosti. Nema nikakve nepravilne vibracije. Nema nikakvog nepravilnog zvuka.

Radnja	Rezultat
1. Pokrenite stroj (odl. 6.3).	1. Nož se mora pomicati.
2. Otpustite upravljački prekidač (sl. 29).	2. Sigurnosna ručica se mora slobodno gibati, bez napora, a pri otpuštanju se mora automatski i brzo vratiti u neutralni položaj što označava zaustavljanje noža

 **Ako bilo koji rezultat odstupa od onoga što se navodi u tablicama, nemojte koristiti stroj! Obratite se servisnom centru radi potrebnih kontrola i popravka.**

6.3 POKRETANJE (sl. 23÷25)

 **Pokretanjem motora istovremeno se uključuje nož.**

6.4 RAD (sl. 26)

VAŽNO *U slučaju zaustavljanja motora tijekom rada uslijed pregrijavanja, potrebno je pričekati oko 5 minuta da bi ga se moglo ponovno pokrenuti.*

6.4.1 Košenje trave (sl. 27, sl. 28)

NAPOMENA *Prilagodite brzinu kretanja i visinu košnje uvjetima na travnjaku (visina, gustoća i vlažnost trave) te količini trave koja se odstranjuje.*

6.4.2 Pražnjenje košara za sakupljanje trave (sl. 29, sl. 30)

6.5 ZAUSTAVLJANJE (sl. 29)

 **Rezni element se nastavlja okretati još nekoliko sekundi i nakon njegovog isključivanja ili nakon gašenja motora.**

VAŽNO *Uvijek zaustavite stroj.*

- Prilikom premještanja iz jednog radnog područja na drugo.
- Prilikom prelaženja preko netravnatih površina.
- Svaki put kad treba prijeći neku prepreku.
- Prije podešavanja visine košnje.
- Uvijek kada se uklanja ili ponovno postavlja košara za sakupljanje.

6.6 NAKON UPORABE (sl. 31÷33)

VAŽNO *Izvadite sigurnosni ključ svaki put kad stroj ostavljate radi nekorištenja ili bez nadzora.*

7. ODRŽAVANJE

 **Sigurnosne upute koje treba slijediti navode se u 2. pog. Strogo poštujujte te naznake kako se ne biste suočili s ozbiljnim rizicima ili opasnostima.**

 **Prije obavljanja bilo kakve kontrole, čišćenja ili zahvata na održavanju/podešavanju na stroju:**

- **Zaustavite stroj.**
- **Izvadite sigurnosni ključ, (nikad ne ostavljajte ključ u bravi ili na dohvata djece, odnosno nestručnih osoba).**
- **Izvadite bateriju.**
- **Uvjerite se da su se svi dijelovi u pokretu potpuno zaustavili.**
- **Prije spremanja stroja u bilo kakvu prostoriju, pustite motor da se ohladi.**
- **Nosite odgovarajuću odjeću i radne rukavice u svim situacijama u kojima postoji opasnost za ruke.**
- **Pročitajte odgovarajuće upute.**

7.1 BATERIJA

7.1.1 Autonomija baterije

Na autonomiju baterije (a time i na površinu travnjaka koju se može obraditi prije punjenja) utječu uglavnom:

- Okolišni čimbenici, koji proizvode veću potrebu za energijom:
 - Košenje guste, visoke, vlažne trave.
- Širina košnje stroja – što je širina veća, to je više energije potrebno.
- Ponašanje rukovatelja koji bi morao izbjegavati:
 - Česta paljenja i gašenja za vrijeme rada.
 - Prenisku visinu košnje u odnosu na stanje trave.
 - Preveliku brzinu napredovanja s obzirom na količinu trave koju treba pokositi.

NAPOMENA Za vrijeme rada, bateriju od potpunog pražnjenja štiti zaštitna naprava koja gasi stroj i blokira mu rad.

Kako biste optimizirali autonomiju baterije, uputno je uvijek:

- Kositi travu kad je travnjak suh.
- Često kositi travu kako ne bi postala previsoka.
- Postaviti veću visinu košnje kad je trava vrlo visoka pa proći i po drugi put na manjoj visini.
- Nemojte koristiti funkciju stroja "malčiranje" kad je trava vrlo visoka.

U slučaju da stroj želite koristiti u radnim sesijama duljim od onih koje omogućuje standardna baterija, možete:

- Kupiti još jednu standardnu bateriju kako biste odmah zamijenili onu ispražnjenu, bez ugrožavanja neprekidnosti korištenja.
- Kupiti bateriju s većom autonomijom u odnosu na autonomiju standardne baterije (odl. 13.2).

7.1.2 Vađenje i punjenje baterije (sl. 31÷33)

NAPOMENA Baterija ima zaštitu koja sprječava punjenje ako okolna temperatura nije između 0 i +45°C.

NAPOMENA Bateriju možete napuniti u bilo kom trenutku, pa i djelomično, bez opasnosti od oštećenja.

7.2 ČIŠĆENJE (sl. 34)

Nakon svake uporabe obavite čišćenje pridržavajući se uputa koje slijede.

7.2.1 Čišćenje stroja (sl. 35÷38)

7.2.2 Čišćenje sustava noževa

VAŽNO Nagните stroj bočno i uvjerite se da je on stabilan prije vršenja bilo kakvog zahvata.

Odstranite nakupljene trunke trave i blato iz unutrašnjosti kućišta, jer oni kad se osuše mogu izazvati poteškoće pri sljedećem pokretanju.

7.2.3 Čišćenje košare (sl. 39)

7.3 NOŽ (sl. 40÷43)

 **Nemojte dodirivati nož sve dok ne izvadite ključ i dok se nož potpuno ne zaustavi. Budite oprezni jer se nož može pomicati iako je ključ izvađen.**

 **Sve radnje vezane uz noževe (demoniranje, oštrenje, balansiranje, popravak, ponovno montiranje i/ili zamjena) su zahtjevni poslovi za koje je, osim uporabe posebnog alata, potrebna i specifična stručnost; stoga ih, iz sigurnosnih razloga, mora uvijek obavljati specijalizirani centar.**

 **Oštećen, iskrivljen ili istrošen nož dajte uvijek zamijeniti zajedno s njegovim vijcima, kako bi se održala izbalansiranost.**

VAŽNO Uvijek koristite originalne noževe sa šifrom koja se navodi u tablici "Tehnički podaci".

S obzirom na razvoj proizvoda, noževi navedeni u tablici "Tehnički podaci" vremenom mogu biti zamijenjeni drugima, istih svojstava zamjenjivosti i radne sigurnosti.

8. SKLADIŠTENJE

 **Sigurnosne upute koje treba slijediti navode se u 2. pog. Strogo poštujujte te naznake kako se ne biste suočili s ozbiljnim rizicima ili opasnostima.**

8.1 SKLADIŠTENJE STROJA (sl. 43÷46)

8.1.1 Okomito skladištenje stroja (EL 380/420 LI 48L)

U slučaju potrebe, stroj možete spremati i okomito, obješen za kuku.

 **Uvjerite se da su kuka i odgovarajući pričvrtni sustav prikladni te da mogu podnijeti težinu stroja; pazite i na primjeren način nadzirite da se djeca ili životinje ne bi penjali na stroj i tako povećali težinu tereta obješenog na kuku. Objesite stroj tako da nož bude okrenut prema zidu ili odgovarajuće prekriven, tako da ne predstavlja opasnost u neočekivanom ili nesretnom slučaju kontakta s ljudima, djecom ili životinjama.**

Za okomito skladištenje stroja deblokirajte ručke (sl. 47.A) i zakrenite dršku prema naprijed tako da se poklopi sa zupcem označenim s «>» ISKLJUČIVO s prostorom označenim slovom «S» zupčanika, a zatim blokirajte ručke. Požalj na obje strane mora biti jednak.

8.2 SKLADIŠTENJE BATERIJE

Bateriju treba čuvati u sjeni, na hladnom mjestu, u prostorima u kojima nema vlage.

NAPOMENA U slučaju duljeg nekoristenja, napunite bateriju svaka dva mjeseca radi dulje trajnosti.

9. PREMJEŠTANJE I PRIJEVOZ (sl. 29, sl. 31, sl. 34, sl. 48+53)

 **Sigurnosne upute koje treba slijediti navode se u 2. pog. Strogo poštujte te naznake kako se ne biste suočili s ozbiljnim rizicima ili opasnostima.**

10. SERVISIRANJE I POPRAVKI

Ovaj priručnik sadrži sve potrebne upute za rukovanje strojem i njegovo pravilno osnovno održavanje koje obavlja korisnik. Sve zahvate podešavanja i održavanja koji nisu opisani u ovom priručniku mora obaviti vaš prodavač ili specijalizirani centar. Zahvati izvršeni u neprimjerenim strukturama ili od strane nekvalificiranog osoblja poništavaju bilo koji oblik jamstva i bilo kakve obaveze ili odgovornosti proizvođača.

- Neoriginalni rezervni dijelovi i dodatna oprema nisu odobreni; primjena neoriginalnih rezervnih dijelova i dodatne opreme ugrožava sigurnost stroja i oslobađa Proizvođača bilo kakve obaveze ili odgovornosti.

11. ŠTO JAMSTVO POKRIVA

Jamstveni uvjeti su namijenjeni jedino potrošačima, tj. neprofesionalnim rukovateljima.

Jamstvo pokriva sve greške u kvaliteti materijala i u proizvodnji, koje vaš prodavač ili specijalizirani centar utvrde u jamstvenom roku. Primjena jamstva se ograničava na popravak ili zamjenu komponente za koju se smatra da ima grešku. Preporučujemo da stroj jednom godišnje povjerite servisnoj radionici radi održavanja, servisiranja i kontrole sigurnosnih naprava. Primjena jamstva je podložna redovnom održavanju stroja. Jamstvo ne pokriva oštećenja koja su posljedica:

- Nepoznavanja popratne dokumentacije (priručnici s uputama).
- Profesionalne uporabe.
- Nepažnje, nemara.
- Vanjskog uzroka (groma, udaraca, prisutnosti stranih tijela unutar stroja) ili nesreće.
- Uporabe i montaže koje su neprimjerene ili ih proizvođač ne dopušta.
- Nedostatnog održavanja.
- Izmjena na stroju.
- Korištenja neoriginalnih rezervnih dijelova (prilagodljivih komada).
- Korištenja dodatne opreme koju ne dostavlja ili nije odobrio proizvođač.

Osim toga, jamstvo ne pokriva:

- Radnje održavanja (opisane u priručniku s uputama).
- Uobičajenu istrošenost potrošnih materijala kao što su noževi, kotači, sigurnosni vijci i kabl.
- Normalno trošenje.
- Estetsko propadanje stroja uslijed korištenja.
- Nosače noževa.
- Eventualne dodatne troškove u vezi s aktiviranjem jamstva, kao što su premještanje kod korisnika, prijevoz stroja do prodavača, iznajmljivanje opreme za zamjenu ili pozivanje vanjskog društva za sve radove na održavanju.

Korisnika štite zakoni vlastite države. Ovo jamstvo ni na koji način ne ograničava prava korisnika predviđena zakonima njegove države.

12. UTVRĐIVANJE NEPRAVILNOSTI

Ako nepravilnosti ustraju i nakon primjene opisanih rješenja, kontaktirajte svog prodavača.		
NEPRAVILNOST	MOGUĆI UZROK	RJEŠENJE
1. Djelovanjem na prekidač motor se ne pokreće	Nema sigurnosnog ključa ili ga niste pravilno uvukli.	Stavite ključ (sl. 23).
	Nema baterije ili je niste pravilno namjestili.	Otvorite vratašca i uvjerite se da je baterija dobro smještena (sl. 23)
	Prazna baterija.	Kontrolirajte stanje napunjenosti i ponovno napunite bateriju (sl. 32).
	Pokretanje motora koje nije trenutno.	Upravljački prekidač držite pritisnut 2-3 sekunde (sl. 25).
	Intervenirala je toplinska zaštita zbog pregrijavanja motora.	Pričekajte najmanje 5 minuta, pa ponovno pokrenite stroj.
2. Motor je pokrenut, ali se nož ne vrti	Pričvršćenje noža je labavo.	Odmah zaustavite motor i izvadite sigurnosni ključ. Kontaktirajte servisni centar radi provjera, zamjena ili popravaka (odl. 7.3).

3. Motor se zaustavlja za vrijeme rada.	Niste pravilno namjestili bateriju.	Otvorite vratašca i uvjerite se da je baterija dobro smještena (sl. 23).
	Prazna baterija.	Kontrolirajte stanje napunjenosti i ponovno napunite bateriju (sl. 32).
	Zapreke koje sprječavaju okretanje noža.	Izvadite sigurnosni ključ, stavite radne rukavice te uklonite travu ili trunke prisutne na donjem dijelu stroja i/ili u odvodnom kanalu.
	Intervenirala je toplinska zaštita zbog pregrijavanja motora.	Pričekajte najmanje 5 minuta, pa ponovno pokrenite stroj.
	Intervenirala je toplinska zaštita od prevelike potrošnje struje. Uzroci: <ul style="list-style-type: none"> • Košenje previsoke trave. • Zapreke koje sprječavaju okretanje noža. • Previše trunaka trave nakupljenih unutar kućišta i u odvodnom kanalu. 	<ul style="list-style-type: none"> • Postavite veću visinu košnje kad je trava vrlo visoka pa prodite po drugi put na manjoj visini • Uklonite zapreke (odl. 7.2.2). • Očistite stroj (str. 7.2.1) <p>Pričekajte najmanje 5 minuta, pa ponovno pokrenite stroj.</p>
4. Pokošena trava se više ne sakuplja u košaru za sakupljanje trave.	Nož je udario o strano tijelo ili je on sam udaren.	Odmah zaustavite motor i izvadite sigurnosni ključ. Provjerite ima li oštećenja i kontaktirajte servisni centar radi eventualne zamjene noža (odl. 7.3).
	Unutrašnjost kućišta je prljava.	Očistite unutrašnjost kućišta radi lakšeg odbacivanja trave prema košari za sakupljanje trave (odl. 7.2.2).
5. Košenje trave je otežano.	Nož nije u dobrom stanju.	Kontaktirajte servisni centar radi oštrenja ili zamjena noža.
6. Primjećuje se buka i/ili pretjerano vibriranje za vrijeme rada.	Pričvršćenje noža je labavo ili je nož oštećen.	Odmah zaustavite motor i izvadite sigurnosni ključ. Kontaktirajte servisni centar radi provjera, zamjena ili popravaka (odl. 7.3).
7. Autonomija baterije je slaba.	Teški uvjeti rada s većom potrošnjom struje.	Optimizirajte korištenje (odl. 7.1.1).
	Baterija nije dovoljna za radne potrebe.	Koristite drugu ili pojačanu bateriju (odl. 13.2).
8. Punjač baterija ne puni bateriju.	Niste pravilno namjestili bateriju u punjač baterija.	Kontrolirajte je li pravilno namještena (sl. 32).
	Nepogodni okolni uvjeti.	Punjenje obavljajte u prostoriji prikladne temperature (vidi priručnik s uputama za bateriju/punjač baterija).
	Prljavi priključci.	Očistite priključke.
	Nema napona u punjaču baterija.	Kontrolirajte je li utikač ukopčan i ima li napona u električnoj utičnici.
	Neispravan punjač baterija.	Zamijenite originalnim pričuvnim.
		Ako nepravilnost ustraje, pogledajte priručnik za bateriju/punjač baterija.

13. DODATNA OPREMA PO NARUDŽBI

13.1 KOMPLET ZA MALČIRANJE

Usitnjuje pokošenu travu i ostavlja je na travnjaku, za razliku od sakupljanja u košaru (za pripremljene strojeve) (sl. 54.A).

13.2 BATERIJE

Raspoložive su baterije različitih kapaciteta, radi prilagođavanja specifičnim potrebama rada (sl. 54.B). Popis homologiranih baterija za ovaj stroj nalazi se u tablici "Tehnički podaci".

13.3 PUNJAČ BATERIJA

Uređaj koji služi za punjenje baterije (sl. 54.C).



TARTALOMJEGYZÉK

1. ÁLTALÁNOS TUDNIVALÓK.....	1
1.1 Hogyan kell a kézikönyvet értelmezni.....	1
2. BIZTONSÁGI SZABÁLYOK.....	1
2.1 Betanítás.....	1
2.2 Előkészítő műveletek.....	2
2.3 Használat közben.....	2
2.4 Karbantartás, tárolás.....	2
2.5 Akkumulátor / Akkumulátor-töltő.....	2
2.6 Környezetvédelem.....	3
3. ISMERKEDJEN MEG A GÉPELLEL.....	3
3.1 A gép leírása és rendeltetésszerű használata ...	3
3.2 Fő alkatrészek (1. ábra).....	3
3.3 Azonosító címke (1. ábra).....	4
3.4 Biztonsági jelzések (2. ábra).....	4
4. ÖSSZESZERELÉS.....	4
4.1 Kicsomagolás (3. ábra).....	4
4.2 A zsák felszerelése (4. ábra, 5. ábra).....	4
4.3 A tolókar felszerelése.....	4
5. VEZÉRLÉSEK.....	4
5.1 Biztonsági kulcs (kikapcsoló eszköz).....	4
5.2 Tolókar.....	4
6. A GÉP HASZNÁLATA.....	5
6.1 Előzetes műveletek (16. ábra).....	5
6.2 Biztonsági ellenőrzések.....	5
6.3 Indítás(23÷25. ábra).....	5
6.4 Munka (26. ábra).....	5
6.5 Leállítás (29. ábra).....	6
6.6 Használat után (31÷33. ábra).....	6
7. KARBANTARTÁS.....	6
7.1 Akkumulátor.....	6
7.2 Tisztítás (34. ábra).....	6
7.3 Vágóegység (40+43. ábra).....	6
8. TÁROLÁS.....	7
8.1 A gép tárolása (43÷46. ábra).....	7
8.2 Az akkumulátor tárolása.....	7
10. SZERVIZSZOLGÁLTAT ÉS JAVÍTÁS.....	7
11. A JÓTÁLLÁS ÉRVÉNYESSÉGE.....	7
12. A problémák azonosítása.....	8
13. RENDELHETŐ KIEGÉSZÍTŐK.....	9
13.1 Mulcsozó készlet.....	9
13.2 Akkumulátorok.....	9
13.3 Akkumulátor-töltő.....	9

1. ÁLTALÁNOS TUDNIVALÓK

1.1 HOGYAN KELL A KÉZIKÖNYVET ÉRTELMEZNI

MEGJEGYZÉS vagy **FONTOS** pontosításokat vagy egyéb részeket tartalmaz azzal kapcsolatban, ami előzőleg meg van adva, azzal a szándékkal, hogy ne sérüljön a gép, vagy ne okozzon károkat.

A  **szimbólum veszélyt jelez. A figyelmeztetés be nem tartása a kezelő vagy más személyek sérülését és/vagy károkat okozhat.**

- A szürke pontokkal jelölt kerettel kiemelt szakaszok
- opciós jellemzőket tartalmaznak, amelyek
- nincsenek meg a jelen használati utasításban
- leírt összes géptípusnál. Ellenőrizze, hogy az
- Ön gépén megvannak-e ezek a jellemzők.

Az összes „előlső”, „hátsó”, „jobb” és „bal” megjelölést a kezelő munkavégzési helyéből kell értelmezni.

2. BIZTONSÁGI SZABÁLYOK

2.1 BETANÍTÁS

A  **A gép használatának megkezdése előtt olvassa el figyelmesen a jelen utasításokat. Ismerje meg a kezelőszerveket, és sajátítsa el a gép kezelését. Tanulja meg a motor gyors leállítását. A figyelmeztetések és az utasítások be nem tartása áramütést, tüzesetet és/vagy súlyos sérüléseket okozhat. Tartsa be az összes figyelmeztetést és utasítást a későbbi tanulmányozáshoz.**

- Tilos gyermekekre bízni a gép használatát, illetve olyan személyre, aki nem ismeri a gép kezelésére vonatkozó útmutatásokat. A helyi törvények szabályozhatják a gép használatához előírt minimális életkort.
- Ezt a készüléket használhatják gyermekek 8 éves kortól, továbbá csökkentett testi, szellemi, illetve érzékelő képességgel rendelkező, vagy ismeretek és tapasztalatok hiányával levő személyek, amennyiben valaki felügyeli őket vagy ha eligazítást kapnak a készülék biztonságos használatára vonatkozóan és megértették a fennálló veszélyeket. Gyermekek ne játszanak a készülékkel. A tisztítást és a rendszeres karbantartást nem végezhetik gyermekek felügyelet nélkül.
- Soha ne használja a fűnyírót, ha emberek, különösen gyerekek vagy állatok vannak a közelben. A gyermekekre egy másik felnőttnek kell felügyelnie.
- Soha ne használja a gépet, ha a kezelő fáradt vagy nem érzi jól magát, illetve ha gyógyszer, kábítószer, alkohol vagy más olyan szerek hatása alatt áll, melyek reflexeit és figyelmét károsan befolyásolják.
- Ne feledje, hogy a gép kezelője vagy használója felelős a más személyeket ért balesetekért és váratlan eseményekért, illetve azok tulajdonában keletkező károkért. A felhasznált felelőssége a munkaterület talajviszonyaiból eredő potenciális veszélyek felmérése, valamint a saját és mások biztonsága garantálásához szükséges óvintézkedések alkalmazása, különösen lejtő vagy emelkedő, egyenetlen, csúszós vagy bizonytalan területek.

- Ha harmadik személynek átadja vagy kölcsönadja a gépet, győződjön meg arról, hogy az elolvasta a jelen használati utasításba foglalt tudnivalókat

2.2 ELŐKÉSZÍTŐ MŰVELETEK

- Viseljen megfelelő ruházatot, erős, csúszásálló cipőt és hosszúnadrágot. Ne működtesse a gépet mezítláb vagy nyitott szandálban. Viseljen hallásvédő fülvédőt.
- Ne viseljen sálát, köpenyt, nyakláncot, karkötőt, olyan ruházatot, melyen nyakkendő, lobogó részek, szalagok vannak, illetve vagy bármilyen leelőgő vagy széles kellékeket, melyek beakadhatnak a gépbe, vagy a munkavégzés helyén lévő egyéb tárgyakba, anyagokba.
- Ha hosszú a haja, kösse megfelelően össze.
- Viseljen védőkesztyűt az összes olyan helyzetben, mikor a kéz veszélynek van kitéve.
- Vizsgálja át gondosan a munkavégzés területét és távolítsa el minden olyan tárgyat, melyet a gép kidobhat, vagy amelyek sérüléseket okozhatnak a vágóegységen/forgó egységeken (kövek, gallyak, vashuzalok, csontok, stb.).

2.3 HASZNÁLAT KÖZBEN

- Kerülje a gép használatát robbanásveszélynek kitétt helyeken, gyúlékony folyadékok, gáz vagy por jelenléte esetén. Az elektromos szerszámok szikrákat képeznek, melyek lángra lobbanthatják a port vagy a gőzöket.
- Ne tegye ki a gépet esőnek vagy nedvességnek.
- A szerszámba beszívargó víz növeli az elektromos áramütés veszélyét.
- Kizárólag nappal vagy jó világítás és megfelelő látási viszonyok mellett dolgozzon.
- Kerülje a vizes fűben, esőben, viharveszélyben történő munkavégzést, főleg villámcsapás veszélye esetén.
- Különösen ügyeljen, ha a talaj egyenetlen (buckás, gödrös), valamint lejtőn és emelkedőn, figyeljen a rejtett veszélyekre és az esetleges akadályokra, amelyek korlátozhatják a látási viszonyokat.
- Különösen ügyeljen, amikor árokpart, szakadék vagy vizpart közelében dolgozik. A gép felborulhat, ha az egyik kerék túlhalad a parton, vagy ha a part beszakad.
- A munka során mindig a lejtőre/emelkedőre merőlegesen kell haladni, és sohasem azzal párhuzamosan. Különösen ügyeljen irányváltotatáskor, és figyeljen a támaszpontra, ügyeljen arra, hogy a kerekek ne ütközzenek akadálynak (kavicsok, faágak, gyökerek, stb.), melyek miatt a gép oldalirányban elcsúszhatna, vagy a vezető elveszíthetné a gép feletti uralmát.
- A gépet nem szabad 20°-nál nagyobb lejtőn használni, függetlenül a haladási iránytól
- Az indításhoz ne döntse meg a fűnyírót. A beindítást sík, és akadályoktól, valamint magas fűtől mentes felületen végezze.
- Nagyon óvatosan járjon el, ha maga felé húzza a fűnyírót. Nézzon hátra és győződjön meg az akadályok hiányáról a hátramenet előtt és közben.
- Soha ne fusson, hanem gyalogoljon.
- Kerülje, hogy a fűnyírót húzza magával.
- Tartsa mindig távol a kezét és a lábát a vágóegységtől az elindításkor és a gép használata során egyaránt.
- Maradjon mindig távol a kidobónyílástól.
- Soha ne használja a gépet, ha a burkolatok (gyűjtőzsák, oldalkidobó burkolat, hátulkidobó burkolat) sérültek, hiányoznak vagy nincsenek megfelelően felszerelve.
- Ne kapcsolja ki, iktassa ki, távolítsa el vagy módosítsa a gépen levő biztonsági rendszereket/mikrokapcsolókat.



Abban az esetben, ha a munka során géphiba vagy baleset történik, állítsa le azonnal a motort és távolítsa el a gépet, hogy ne okozhasson további károkat; amennyiben a kezelő vagy más személyek sérülését okozó baleset történt, nyújtson elsősegélyt az adott helyzetnek legmegfelelőbb módon és forduljon az illetékes egészségügyi intézményhez a szükséges ellátásért. Távolítsa el gondosan az esetleges törmeléseket, melyek jelenléte károkat, személyek vagy állatok sérülését okozhatja.

2.4 KARBANTARTÁS, TÁROLÁS

- A gép biztonságának és teljesítményszintjének érdekében végezze el a gép rendszeres karbantartását és gondoskodjon megfelelő tárolásáról.
- Minden használatot követően ellenőrizze, hogy nincsenek-e meglazult vagy sérült alkatrészek. Szükség esetén cserélje ki a sérült részeket, és húzza meg a meglazult csavarokat vagy forduljon a műrkszervizhez.
 - Soha ne használja a gépet kopott vagy sérült alkatrészekkel. A meghibásodott vagy sérült alkatrészeket ne javítsa, hanem cserélje ki. Kizárólag eredeti cserealkatrészek használhatók.
 - A gép beállítási műveletei során ügyeljen arra, hogy az ujjai ne szoruljanak be a forgó vágóegység és a gép rögzített részei közé.
 - A tűzveszély csökkentése céljából ne hagyja a munka melléktermékeit tartalmazó tárolóedényeket a helyiségben.
 - A gép tárolása:
 - Lehetőleg ponyvával letakarva.
 - Gyermekektől elzárva.
 - Ellenőrizze, hogy eltávolította-e a karbantartáshoz használt kulcsokat és szerszámokat.
 - Ellenőrizze, hogy a gép mozgása ne okozzon kárt vagy sérülést.



A jelen útmutatóban megadott zajszint- és vibrációértékek a gép legnagyobb használati értékei. A nem egyensúlyban levő vágóelem, a túl gyors mozgás, a karbantartás elhanyagolása jelentősen befolyásolja a zajkibocsátást és a vibrálást. Ezért szükséges biztosítani azokat a megelőző intézkedéseket, melyek révén megszüntethető a magas zajszint és a vibrálás okozta lehetséges károsodások; valamint gondoskodni kell a gép karbantartásáról, fülvédőt kell viselni és a munka során szüneteket kell tartani.

2.5 AKKUMULÁTOR / AKKUMULÁTOR-TÖLTŐ

FONTOS Az itt következő biztonsági előírások kiegészítik a géphez szállított akkumulátor és az akkumulátor-töltő útmutatójában található biztonsági szabályokat.

- Az akkumulátorok feltöltéséhez kizárólag a gyártó által ajánlott akkumulátor-töltőket használjon! A nem megfelelő akkumulátortöltő használata áramütést, túlmelegedést vagy az akkumulátor maró hatású folyadékának kiömlését okozhatja.
- Kizárólag az Ön által vásárolt szerszámhoz való akkumulátorokat használjon! Más akkumulátorok használata sérülést okozhat és tűzveszélyes lehet.
- A használaton kívüli akkumulátort tárolja irdai kapcsolótól, aprópénztől, kulcsoktól, szögektől,

csavaroktól és egyéb apró fémtárgyaktól távol, mivel azok az érintkezők rövidzárlatát okozhatják.

Az akkumulátor érintkezői közötti rövidzárlat anyagok égését vagy tüzet okozhat.

- Ne használja az akkumulátortöltőt gyúlékony anyagok, gőzök közelében vagy könnyen meggyúló felületeken, mint papír, szövet stb. A feltöltés során az akkumulátor-töltő felmelegszik, ez tüzet okozhat.
- Az akkumulátorok szállítása alatt ügyeljen arra, hogy az érintkezők ne csatlakozzanak egymáshoz, továbbá a szállításhoz ne alkalmazzon fémdobozokat.

2.6 KÖRNYEZETVÉDELLEM

- Szigorúan tartsa be a helyi előírásokat a csomagolóanyagok, használt alkatrészek vagy bármilyen egyéb, környezetszennyező elem selejtezésére vonatkozóan; ezeket a hulladékokat ne helyezze a háztartási hulladékba, hanem szelektív hulladékkézelés keretében szállítsa a megfelelő gyűjtőtelepekre, ahol gondoskodnak az anyagok újrahasznosításáról.
- Szigorúan kövesse a helyi előírásokat a levágott növényzet megsemmisítését illetően.
- Az üzemen kívül helyezéskor ne szennyezze a géppel a környezetet, hanem a hatályos helyi előírások értelmében adja le egy gyűjtőtelepen.



Ne dobja a háztartási hulladékba az elektromos készülékeket. Az elektromos és elektronikus berendezések hulladékaikról szóló 2012/19/UE irányelv szerint a használatból kivont

elektromos berendezéseket elkülönítve kell gyűjteni, az öko kompatibilis újrahasznosítás céljából. Ha az elektromos készülékeket hulladéklerakó helyeken vagy a talajon hagyva selejteznek, az ártalmas anyagok elérhetik a talajvízréteget és az élelmiszerláncba kerülhetnek, mellyel az Ön egészségét károsíthatják. A termék ártalmatlanítására vonatkozó részletesebb tájékoztatásért forduljon a kommunális hulladék megsemmisítéséért felelős szervezethez vagy az Ön márkakereskedőjéhez.



A hasznos élettartamuk végén az akkumulátorokat a környezetvédelmi szempontoknak megfelelően kell semlegesíteni. Az akkumulátor az Ön és a környezet számára veszélyes anyagokat tartalmaz. Ezért el kell távolítani a gépből és a lítiumionos akkumulátorok hulladékként való kezelését vállaló telepen kell leadni.



A használt termékek és csomagolások szelektív hulladékként való gyűjtése lehetővé teszi az anyagok újrafelhasználását és újrahasznosítását.

Az anyagok újrahasznosítása elősegíti a környezetszennyezés megelőzését és csökkenti a nyersanyagok iránti keresletet.

3. ISMERKEDJEN MEG A GÉPPEL!

3.1 A GÉP LEÍRÁSA ÉS RENDELTESSZERŰ HASZNÁLATA

Ez a gép gyalogvezetésű fűnyírógép.

A gép lényegében egy motorból áll, mely a kerekekkel és tolókarral felszerelt védőburkolatba zárt vágóegységet forgatja.

A kezelő a tolókar mögött, a forgó vágóegységtől való biztonságos távolságra elhelyezkedve vezetheti a gépet és működtetheti a fő vezérléseket.

Ha a kezelő eltávolodik a géptől, a motor és a forgó vágóegység néhány másodpercen belül leáll.

3.1.1 Rendeltetészerű használat

Ezt a gyalogvezetésű gépet fűnyírásra terveztük és készítettük kertekben és egyéb füves területeken. Általánosságban ez a gép az alábbiakra alkalmas:

1. Fűnyírásra és a fű összegyűjtésére a gyűjtőzsákban.
2. Fűnyírásra és a hátsó részen a fű talajra rakására.
3. Fűnyírásra, a fű felaprítására és a talajra terítésére ("mulcsozás" - csak bizonyos típusoknál).

A gyártó által eredeti felszerelésként vagy külön rendelhető tartozékként előírt speciális tartozékok révén a gép különféle munkamódozatok szerint üzemeltethető, ezeket a jelen használati utasítás vagy az egyes tartozékok használati útmutatója írja le.

3.1.2 Nem rendeltetészerű használat

A fentieltől eltérő bármilyen más használat veszélyes lehet és személyi és/vagy tárgyi károk okozhat.

Helytelen használatnak minősülnek az alábbiak (példaként és nem kizárólagosan):

- Más személyek, gyermekek vagy állatok szállítása a gépen, mivel azok leeshetnek és súlyosan megsérülhetnek, illetve veszélyeztetik a vezetés biztonságát.
- A gépen utazni.
- A géppel egyéb terhet vontatni vagy tolni.
- A vágóegység működtetése a nem füves szakaszokon.
- A gép használata lomb vagy törmelék összegyűjtésére.
- A gép használata sövények igazítására vagy nem pázsit jellegű növényzet vágására.
- Egy személynél többen alkalmazzák a gépet.

FONTOS A gép helytelen használata következtében a jótállás érvényét veszti, valamint a Gyártó bármilyen felelősség alóli mentesülését vonja maga után, a felhasználóra hárítva a saját magán vagy másokon okozott károkból illetve sérülésekből származó kötelezettségeket.

3.1.3 Felhasználói célcsoport

Ez a gép fogyasztói, azaz nem professzionális használatra készült. Hobbikertészeti alkalmazásra készült.

FONTOS A gépet a kezelő egyedül használja!

3.2 FŐ ALKATRÉSZEK (1. ÁBRA)

- Váz:** a forgó vágóegységet magába foglaló ház.
- Motor:** mozgatja a vágóegységet.
- Vágóegység:** a fűnyírásra szolgáló elem.
- Hátulkidobó burkolat:** ez a biztonsági burkolat megakadályozza, hogy a vágóegység által esetlegesen összegyűjtött tárgyakat a gép távolra dobja ki.

- E. Gyűjtőzsák:** az egyik funkciója, hogy a lenyírt fűvet összegyűjtse, továbbá védőelemként is szolgál, mivel megakadályozza, hogy a vágószerkezet által esetlegesen felkapott tárgyak a géptől távolra lökődjenek ki.
- F. Tolókar:** ez a kezelői állás. A hosszúsága meghatározza a munkavégzés közben a kezelő biztonsági távolságát a forgó vágóegységtől.
- G. Kapcsoló:** elindítja/leállítja a motort, és egyidejűleg bekapcsolja/kikapcsolja a vágóeszközt.
- H. Az akkumulátornak kialakított hely fedele**
- I. Biztonsági kulcs (kikapcsoló eszköz):** A kulcs be- és kiiktatja a gép villamos áramkörét.
- J. Akkumulátor** (ha nem tartozéka a gépnek, lásd a 13. „külön rendelhető tartozékok” c. fejezetet):bl: a motor beindításához szükséges energiát szolgáltatja jellemzői és használatának szabályai egy külön használati utasításban vannak leírva.
- K. Akkumulátortöltő** (ha nem tartozéka a gépnek, lásd a 13. „külön rendelhető tartozékok” c. fejezetet): az akkumulátor feltöltésére.

3.3 AZONOSÍTÓ CÍMKE (1. ábra)

1. Zajteljesítmény szint.
2. CE megfelelési jelzés.
3. Gyártás éve.
4. Gép típusa.
5. Gyártási szám.
6. A gyártó neve és címe.
7. Cikkszám.
8. A motor max. üzemi sebessége.
9. Súly kg-ban.
10. Hálózati feszültség és frekvencia.
11. Elektromos védettségi fokozat.
12. Névleges teljesítmény.

FONTOS A felhatalmazott márkaszervizsel való kapcsolatfelvételkor adja meg mindig az azonosító címkén látható adatokat.



FONTOS A példa megfelelési nyilatkozat a használati útmutató utolsó oldalain található.



3.4 BIZTONSÁGI JELZÉSEK (2. ábra).

A gépen számos jelzés látható.

A szimbólumok jelentése:

  **Figyelem.** Olvassa el az utasításokat gép használata előtt!

  **Veszély! Kidobott tárgyak veszélye.** A gép használata során az idegen személyek tartózkodjanak a munkavégzés területén kívül.

  **Ügyeljen az éles vágóegységre.** Ne tegye kezét vagy lábát a vágóegység házába. A vágóegység a motor kikapcsolása után tovább forog. Távolítsa el a biztonsági kulcsot (kikapcsoló eszközt) a karbantartás megkezdése előtt.



Ne tegye ki a gépet esőnek vagy nedvességnek.



Figyeljen a vágóegységre: A vágóegység a motor kikapcsolása után tovább forog.



Csak hálózati tápellátású elektromos fűnyíróhoz.



Csak hálózati tápellátású elektromos fűnyíróhoz.

FONTOS A megrongálódott vagy olvashatatlan címkéket ki kell cserélni! Kérjen új címkéket a szerviztől.

4. ÖSSZESZERELÉS

 **A betartandó biztonsági előírásokat a 2. fejezet tartalmazza. Szigorúan tartsa be az előírásokat a súlyos kockázatok vagy veszélyek elkerülése érdekében.**

Tárolási és szállítási okok miatt a gép néhány elemét nem szereltük fel közvetlenül a gyárban. Ezeket a csomagolóanyag eltávolítása után kell felszerelnie, a következő utasításokat követve.

 **A gép kicsomagolását és összeszerelését szilárd, sík felületen kell végezni, továbbá elegendő helyet kell biztosítani a gép és a csomagolás mozgatásához a megfelelő szerszámok alkalmazásával. Ne használja a gépet, amíg nem végezte el az "ÖSSZESZERELÉS" c. szakaszban leírt műveleteket.**

 **Az összeszerelés előtt ellenőrizze, hogy a biztonsági kulcs ne legyen beillesztve.**

4.1 KICSOMAGOLÁS (3. ábra)

4.2 A ZSÁK FELSZERELÉSE (4. ábra, 5. ábra)

4.3 A TOLÓKAR FELSZERELÉSE

- EL 340 Li 48L - (6÷9. ábra)
- EL 380/420 Li 48L (10÷13. ábra)

5. VEZÉRLÉSEK

5.1 BIZTONSÁGI KULCS (KIKAPCSOLÓ ESZKÖZ)

Az akkumulátorrekeszben levő kulcs (14. A ábra) be- és kiiktatja a gép áramkörét. A kulcs eltávolításával teljesen kikapcsolódik az elektromos áramkör, ez megakadályozza a gép ellenőrizetlen használatát.

FONTOS Mindig vegye ki a biztonsági kulcsot, amikor használaton kívül vagy felügyelet nélkül hagyja a gépet.

5.2 TOLÓKAR

5.2.1 Indító/leállító kapcsoló vezérlése

A kapcsoló (15. A, 15. A.1 ábra) elindítja/leállítja a motort, és egyidejűleg bekapcsolja/kikapcsolja a vágóeszközt. A megadott helyzetek megfelelnek az alábbiaknak:

Indítás.



A vágóegység bekapcsolása.



Leállítás.

6. A GÉP HASZNÁLATA

⚠ A betartandó biztonsági előírásokat a 2. fejezet tartalmazza. Szigorúan tartsa be az előírásokat a súlyos kockázatok vagy veszélyek elkerülése érdekében.

6.1 ELŐZETES MŰVELETEK (16. ábra)

Ellenőrizze, hogy a biztonsági kulcs ne legyen beillesztve foglatába.

⚠ A műveletet álló vágóegység mellett végezze.

6.1.1 Az akkumulátor ellenőrzése (17. ábra)

6.1.2 A gép előkészítése a munkavégzéshez

MEGJEGYZÉS Ezzel a géppel a pázsit nyírása többféle módon végezhető, ezért a munka megkezdése előtt a kívánt nyírási módnak megfelelően kell előkészíteni a gépet.

a. Előkészítés a fűnyíráshoz és a fű gyűjtőzsákba való begyűjtéséhez (18. ábra)

b. Előkészítés a fűnyíráshoz és a fű hátrafelé való kidobásához (19. ábra)

c. Előkészítés a fűnyíráshoz és a fű aprításához ("mulcsozó" funkció) (20. ábra)

6.1.3 A vágásmagasság beállítása (21. ábra)

6.1.4 A fogantyú dőlésének beállítása (8. ábra, 12. ábra)

6.2 BIZTONSÁGI ELLENŐRZÉSEK

⚠ A használat előtt mindig végezze el a biztonsági ellenőrzéseket.

6.2.1 Általános biztonsági ellenőrzés

Tárgy	Eredmény
Markolatok	Tiszta, száraz.

Tolókar	Megfelelően és szilárdan rögzül a géphez.
Vágóegység	Tiszta, nem sérült vagy kopott, ép, jól élezett.
Hátulkidobó burkolat; gyűjtőzsák	Épek. Nincs károsodás. Helyesen vannak felszerelve. Cserélje ki őket, ha sérült.
Kapcsoló	A karnak szabadon kell mozognia és nem erőltetetten, továbbá kiengedését követően automatikusan és gyorsan kell a semleges helyzetbe visszatérnie.
Akkumulátor	Nincs sérülés a burkolatán, nem szivárog belőle folyadék.
A gépen és a vágóegységen levő csavarok/anyák	Jól meg vannak húzva (nem lazák). Nem sérült vagy kopott.
Gép	Károsodásra vagy kopásra utaló jelekről mentes. Nincs rendellenes vibrálás. Nincs rendellenes zaj.

Tennivaló	Eredmény
1. Indítsa be a gépet (6.3. szakasz). 2. Engedje el a kapcsolót (29. ábra).	1. A vágóegységnek fogognia kell. 2. A biztonsági karnak szabadon kell mozognia és nem erőltetetten, továbbá kiengedését követően automatikusan és gyorsan kell a semleges helyzetbe visszatérnie a vágóeszköz leállítását okozva.

⚠ Ha a táblázatokba foglaltaktól bármiben eltérő eredményt észlel, ne használja a gépet! Forduljon a szervizhez és végeztesse el a megfelelő ellenőrzéseket és javításokat.

6.3 INDÍTÁS (23÷25. ábra)

⚠ A motor indítása kiváltja a vágóegység egyidejű beindítását:

6.4 MUNKA (26. ábra)

FONTOS Ha a motor munkavégzés közben túlhevülés miatt leáll, kb. 5 percet kell várni, mielőtt újra elindítaná.

6.4.1 Fűnyírás (27, 28. ábra)

MEGJEGYZÉS *A haladási sebességet és a vágási magasságot a terepviszonyok (a fű magassága, sűrűsége és nedvessége) és az eltávolított fűmennyiség függvényében válassza meg.*

6.4.2 A gyűjtőzsák ürítése (29, 30. ábra)

6.5 LEÁLLÍTÁS (29. ábra)

 **A vágóelem a kikapcsolása után vagy a motor kikapcsolása után is tovább forog néhány másodpercig.**

FONTOS *Mindig állítsa le a gépet.*

- Munkavégzési zónák közötti helyváltoztatás közben.
- Nem fűvel borított talajon való áthaladáskor.
- Amikor akadályon kell áthaladnia.
- A vágási magasság beállítása előtt.
- Minden alkalommal, amikor eltávolítja vagy visszaszereli a gyűjtőzsákot.

6.6 HASZNÁLAT UTÁN (31÷33. ábra)

FONTOS *Mindig vegye ki a biztonsági kulcsot, amikor használaton kívül vagy felügyelet nélkül hagyja a gépet.*

7. KARBANTARTÁS

 **A betartandó biztonsági előírásokat a 2. fejezet tartalmazza. Szigorúan tartsa be az előírásokat a súlyos kockázatok vagy veszélyek elkerülése érdekében.**

 **Bármilyen ellenőrzési, tisztítási vagy karbantartási, beállítási művelet előtt:**

- Állítsa le a gépet.
- Vegye ki a biztonsági kulcsot, (soha ne hagyja a kulcsot a gépben, gyermekek vagy nem alkalmas személyek által hozzáférhető helyen).
- Vegye ki az akkumulátort.
- Győződjön meg arról, hogy az összes mozgó rész teljesen leállt-e.
- Hagyja kihűlni a motort, mielőtt a gépet bárhol elhelyezné.
- Viseljen megfelelő öltözetet és védőkesztyűt az összes olyan helyzetben, mikor a keze veszélynek van kitéve.
- Olvassa el a vonatkozó útmutatót.

7.1 AKKUMULÁTOR

7.1.1 Az akkumulátor működési ideje

Az akkumulátor működési ideje (tehát az újratöltés nélkül lenyírható fűves terület mérete) főként az alábbiaktól függ:

- a. környezeti tényezők, melyek nagyobb energiát igényelnek:
 - Sűrű, hosszú, nedves fű nyírása.
- b. A gép vágási szélessége; minél nagyobb a szélesség, annál több az energiaigény.
- c. A gépkezelő helytelen munkavégzése:

- Gyakori be- és kikapcsolás a munka során.
- Túl alacsony nyírási magasság a fű állapotához képest.
- Túl gyors haladási sebesség a nyírándó fű mennyiségéhez képest.

MEGJEGYZÉS *A munkavégzés során az akkumulátort a teljes lemerülés ellen egy olyan szerkezet védi, mely kikapcsolja a gépet és megakadályozza működtetését.*

Az akkumulátor működési idejének optimális kihasználásához mindig ajánlott:

- A nyírást száraz fűvön végezni.
- Gyakran nyírni a fűvet, hogy ne nőjön túl magasra.
- Nagyobb nyírási magasságot beállítani, amikor a fű hosszú, majd egy második nyírással rövidebbre vágni.
- Ne használja a gépet nagyon magas fűben „mulcsozó” funkcióban.

Amennyiben a gépet a szabványos akkumulátor által lehetővé tett működési időnél hosszabb időtartamig kívánja használni, az alábbi megoldásokat ajánljuk:

- Vásároljon egy második szabványos akkumulátort a lemerült akkumulátor azonnali cseréjéhez, így a munka azonnal folytatható.
- Vásároljon egy, a szabványos akkumulátornál hosszabb működési időt biztosító akkumulátort (13.2. szak.).

7.1.2 Az akkumulátor kivétele és feltöltése (31÷33. ábra)

MEGJEGYZÉS *Az akkumulátor védőeszközzel van felszerelve, mely csak akkor teszi lehetővé a feltöltést, ha a környezeti hőmérséklet 0 és +45 °C között van.*

MEGJEGYZÉS *Az akkumulátor a károsodás veszélye nélkül bármikor és akár csak részlegesen is feltölthető.*

7.2 TISZTÍTÁS (34. ábra)

Minden használat után végezze el a gép tisztítását az alábbi útmutatás betartásával.

7.2.1 A gép tisztítása (35÷38. ábra)

7.2.2 A vágóegység-tárcsa tisztítása

FONTOS *Döntse a gépet oldalra, győződjön meg a gép megfelelő stabilitásáról mielőtt bármilyen beavatkozást végezne.*

Távolítsa el az alvázban felhalmozódott fű- és sármaradványokat, így elkerülheti, hogy száradásukat követően nehézség tegyék a következő elindítást.

7.2.3 A zsák tisztítása (39. ábra)

7.3 VÁGÓEGYSÉG (40÷43. ábra)

 **Ne érjen a vágóegységhez, amíg ki nem vette a kulcsot, és amíg a vágóegység forgása teljesen le nem állt. Ügyeljen arra, hogy a vágószerkezet elmozdulhat, még akkor is, ha a kulcsot kivette.**

 **Valamennyi, a vágóegységgel kapcsolatos művelet (leszerelés, élezés, kiegyensúlyozás, javítás, visszaszerelés és/vagy csere) felelősségteljes munka, amely különleges hozzáértést igényel a megfelelő szerszámok használatán túl Biztonsági okokból ezek a műveletek csak szakszervizben végezhetők.**

 **A gép kiegyensúlyozásának érdekében mindig egyszerre cserélje ki a sérült, elgörbült vagy kopott vágóegységet és a hozzá tartozó csavarokat.**

FONTOS Mindig eredeti vágóegységeket alkalmazzon, amelyek kódja megegyezik a "Műszaki adatok" táblázatában látható kóddal.

Mivel a gép folyamatos fejlesztés tárgyát képezi, a "Műszaki adatok" táblázatában látható vágóegységeket idővel hasonló jellegű és tulajdonságú, biztonságos működést biztosító vágóegységekre lehet kicserélni.

8. TÁROLÁS

 **A betartandó biztonsági előírásokat a 2. fejezet tartalmazza. Szigorúan tartsa be az előírásokat a súlyos kockázatok vagy veszélyek elkerülése érdekében.**

8.1 A GÉP TÁROLÁSA (43÷46. ábra)

8.1.1 A gép tárolása függőlegesen (EL 380/420 Li 48L)

Szükség esetén a gép függőleges helyzetbe állítható, egy horogra akasztva.

 **Győződjön meg róla, hogy a horog és a rögzítőrendszer képesek-e megtartani a gép súlyát; figyeljen oda és megfeleljen felügyelje a gépet, nehogy gyerekek vagy állatok felmásszanak rá, tovább növelve a horogra jutó súlyt. Úgy akassza fel a gépet, hogy a vágóegység egy fal felé nézzen vagy megfelelően be legyen takarva, nehogy veszélyes helyzet alakuljon ki, ha felnőttek, gyerekek vagy állatok hozzáérnek, baleset miatt, vagy véletlenül.**

A gép függőleges tárolásához oldja ki a fogantyúkat (47.A ábra), és forgassa el a fogantyút előre, hogy a «>» jelöléssel ellátott fog KIZÁRÓLAG a fogazat «S» jelöléssel ellátott rekeszébe illeszkedjen a fogakkal, majd rögzítse a fogantyúkat. A helyzetnek mindkét oldalon azonosnak kell lennie.

8.2 AZ AKKUMULÁTOR TÁROLÁSA

Az akkumulátort árnyékos, hűvös, nedvességtől mentes helyen kell tárolni.

MEGJEGYZÉS Huzamosabb üzemszünet esetén kéthavonta töltsen fel az akkumulátort az élettartama meghosszabbítása céljából.

9. MOZGATÁS ÉS SZÁLLÍTÁS (29. ábra, 31. ábra, 34. ábra, 48÷53. ábra)

 **A betartandó biztonsági előírásokat a 2. fejezet tartalmazza. Szigorúan tartsa be az előírásokat a súlyos kockázatok vagy veszélyek elkerülése érdekében.**

10. SZERVIZSZOLGÁLAT ÉS JAVÍTÁS

Ebben a használati utasításban megtalálja a gép kezeléséhez és a felhasználó által elvégezhető helyes alapkarbantartásához szükséges összes útmutatást. A használati utasításban nem írt összes beállítási és karbantartási műveletet a márkakereskedőnél vagy egy szakszervizben kell elvégeztetni. Nem megfelelő műhelyekben, vagy nem szakember által végzett műveletek a jótállás bármely formájának elvülését és a gyártó mindennemű felelősség alóli mentesülését vonják maguk után.

- A nem eredeti cserealkatrészeket és tartozékokat nem engedélyeztük, a nem eredeti cserealkatrészek és tartozékok alkalmazása veszélyezteti a gép biztonságát, továbbá felmenti a gyártót a mindennemű kötelezettség és felelősség alól.

11. A JÓTÁLLÁS ÉRVÉNYESÉGE

A jótállási feltételek kizárólag a fogyasztókra, tehát nem professzionális felhasználókra vonatkoznak. A jótállás érvényes minden anyagminőségi és gyártási hibára, amelyet az érvényes jótállási idő alatt a márkakereskedő vagy a szakszerviz megállapít. A jótállás alkalmazása a hibásnak ítélt alkatrész javítására vagy cseréjére korlátozódik. Ajánlatos a gépet évente egyszer elvinni egy engedéllyel rendelkező szervizbe az általános felülvizsgálat, karbantartás és a biztonsági egységek ellenőrzése céljából.

A jótállás alkalmazásának feltétele a gép rendszeres karbantartása.

A jótállás nem vonatkozik az alábbi okok miatt keletkező károokra:

- A kisértő dokumentáció (használati utasítások) hiányos ismerete.
 - Professzionális használat.
 - Figyelmetlenség, hanyagság.
 - Külső okok (villámcsapás, ütések, a gépben levő idegen tárgyak) vagy baleset.
 - Helytelen vagy a gyártó által nem megengedett használat és összeszerelés.
 - Hiányos karbantartás.
 - A gép módosítása.
 - Nem eredeti (illeszthető) cserealkatrészek használata.
 - Nem a gyártó által szállított vagy engedélyezett tartozékok használata.
- A jótállás továbbá nem érvényes az alábbiakra:
- Karbantartási műveletek (a használati útmutatóban vannak leírva).
 - A szokásos kopásnak kitétt anyagok, mint vágóeszközök, kerekek, biztonsági csavarok és kábelek.
 - Normál elhasználódás.
 - A gép esztétikai rongálódása a használat következtében.
 - A vágóegységek tartói.
 - A jótállás érvényesítésével járó esetleges költségek, mint a kiszállítás a felhasználóhoz, a gép szállítása a márkakereskedőhöz, eszközök bérlete a cseréhez vagy külső vállalat megbízása a karbantartási munkálatokkal.

A felhasználó a helyi törvények védelme alatt áll. A felhasználónak a helyi törvények biztosította jogait a jelen jótállás semmilyen módon nem korlátozza.

12. A PROBLÉMÁK AZONOSÍTÁSA

Amennyiben a fent leírt műveletek elvégzése után a problémák továbbra is fennállnak, forduljon a márkakereskedőhöz.		
PROBLÉMA	VALÓSZÍNŰ OK	MEGOLDÁS
1. A kapcsolót használva a motor nem indul el	Nincs biztonsági kulcs vagy nincs megfelelően behelyezve.	Helyezze be a kulcsot (23. ábra).
	Nincs akkumulátor vagy nincs megfelelően behelyezve.	Nyissa ki a fedelet és ellenőrizze, hogy az akkumulátor megfelelően van behelyezve (23. ábra)
	Az akkumulátor lemerült.	Ellenőrizze az akkumulátor töltését és töltsse fel (32. ábra).
	A motor nem azonnali indítása.	Tartsa lenyomva a kapcsolót 2-3 másodpercre (25. ábra).
	A motor túlmelegedése miatt a hőkioldó beavatkozott.	Várjon legalább 5 percet, majd indítsa be újra a gépet.
2. A motor jár, de a vágógység nem forog	A vágógység rögzítése kilazult.	Állítsa le azonnal a motort és vegye ki a biztonsági kulcsot. Forduljon a szervizhez az ellenőrzésért, alkatrészcsereért vagy javításokért (7.3. szak.).
3. A motor munkavégzés közben leáll.	Az akkumulátor nincs megfelelően behelyezve.	Nyissa ki a fedelet és ellenőrizze, hogy az akkumulátor megfelelően van behelyezve (23. ábra)
	Az akkumulátor lemerült.	Ellenőrizze az akkumulátor töltését és töltsse fel (32. ábra).
	A vágógység forgásának akadálya van.	Vegye ki a biztonsági kulcsot, vegyen fel munkavédelmi kesztyűt és távolítsa el a gép alsó részében és/vagy a kidobócsatornában felgyülemlt fűvet és hulladékokat.
	A motor túlmelegedése miatt a hőkioldó beavatkozott.	Várjon legalább 5 percet, majd indítsa be újra a gépet.
	A hőkioldó beavatkozott a következők miatti túl nagy áramfelvétel következtében: <ul style="list-style-type: none"> • Túl magas fű vágása. • A vágógység forgásának akadálya van. • Az alvázban és a kidobócsatornában túl sok fűmaradvány halmozódott fel. 	<ul style="list-style-type: none"> • Nagyobb nyírási magasságot beállítani, amikor a fű hosszú, majd egy második nyírással rövidebbre vágni. • Távolítsa el az eltömődéseket (7.2.2. szakasz). • Tisztítsa meg a gépet (7.2.1. szakasz). <p>Várjon legalább 5 percet, majd indítsa be újra a gépet.</p>
4. A levágott fűvet már nem gyűjti a gyűjtőzsákba.	A vágóeszköz idegen testet ért, és ez megütötte.	Állítsa le azonnal a motort és vegye ki a biztonsági kulcsot. Ellenőrizze, hogy megsérült-e, és forduljon egy ügyfélszolgálathoz, hogy szükség esetén kicserélje a vágógységet (7.3 alfejezet).
	Az alváz belseje piszkos.	Tisztítsa meg az alváz belsejét, hogy megkönnyítse a fű eltávolítását a gyűjtőzsák felé (7.2.2. szakasz).

5. A fűnyírás nehézkes.	A vágóegység nincs megfelelő állapotban.	Forduljon a szervizhez a vágóegység élezéséért vagy cseréjéért.
6. Erős zajok és/vagy vibrálás érzékelhető a munkavégzés alatt.	A vágóegység rögzítése kilazult vagy a vágóegység károsodott.	Állítsa le azonnal a motort és vegye ki a biztonsági kulcsot. Forduljon a szervizhez az ellenőrzésért, alkatrészcsereért vagy javításokért (7.3. szak.).
7. Az akkumulátor működési ideje elégtelen.	Nehéz használati körülmények, melyek nagyobb áramfelvételt igényelnek.	Használja a gépet optimálisan (7.1.1. szakasz).
	Az akkumulátor teljesítménye nem elégséges a munkai igényekhez.	Használjon egy második akkumulátort vagy egy nagyobb teljesítményű akkumulátort (13.2. szakasz).
8. Az akkumulátor-töltő nem végzi el az akkumulátor feltöltését.	Az akkumulátor nincs megfelelően behelyezve az akkumulátor-töltőbe.	Ellenőrizze, hogy helyesen van-e behelyezve (32. ábra).
	Nem megfelelő környezeti körülmények.	Megfelelő hőmérsékletű helyiségben végezze el a feltöltést (lásd az akkumulátor / akkumulátor-töltő útmutatóját).
	Az érintkezők szennyezettek.	Tisztítsa meg az érintkezőket.
	Az akkumulátor-töltőn nincs feszültség.	Ellenőrizze, hogy a dugó csatlakozik-e az aljzatba, és van-e áramellátás.
	Hibás akkumulátor-töltő.	Cserélje ki eredeti pótalkatrésszel.
		Ha a rendellenesség nem szűnik meg, lásd az akkumulátor / akkumulátor-töltő útmutatóját.

13. RENDELHETŐ KIEGÉSZÍTŐK

13.1 MULCSOZÓ KÉSZLET

Finoman felaprítja a levágott fűvet, és a gyepen hagyja, vagy a zsákban gyűjti össze (előkészített gépekhez) (54.A ábra).

13.2 AKKUMULÁTOROK

Különböző kapacitású akkumulátorok kaphatók a különféle üzemi igények kielégítésére (54.B ábra). A jelen géphez hitelesített akkumulátorok listája a „Műszaki adatok” c. táblázatban szerepel.

13.3 AKKUMULÁTOR-TÖLTŐ

Az akkumulátor töltésére szolgáló készülék (54.C. ábra).



TURINYS

1. BENDRA INFORMACIJA	1
1.1 Kaip skaityti šį vadovą.....	1
2. SAUGOS REIKALAVIMAI	1
2.1 Apmokymas	1
2.2 Paruošiamieji darbai	2
2.3 Eksploatuojant	2
2.4 Techninė priežiūra, sandėliavimas	2
2.5 Akumulatorius / akumulatorius įkroviklis.....	2
2.6 Aplinkos apsauga.....	3
3. PAŽINTIS SU ĮRENGINIU	3
3.1 Įrenginio aprašymas ir numatyta paskirtis.....	3
3.2 Pagrindiniai komponentai(pav.1)	3
3.3 Identifikacinė etiketė(1 pav.)	4
3.4 Saugos ženklai(2 pav.).....	4
4. SURINKIMAS	4
4.1 Išmontavimas (3 pav.)	4
4.2 Maišo montavimas (4 pav., 5 pav.)	4
4.3 Rankenos surinkimas.....	4
5. VALDYMO ĮTAISAI.....	4
5.1 Apsauginis raktas (Atjungimo įtaisas)	4
5.2 Rankena	4
6. ĮRENGINIO NAUDOJIMAS	5
6.1 Paruošiamieji darbai(16 pav.).....	5
6.2 Saugos kontrolė	5
6.3 Paleidimas(23+25 pav.)	5
6.4 Darbas(26 pav.).....	5
6.5 Sustabdymas(29 pav.)	5
6.6 Po naudojimo(31+33pav.)	6
7. TECHNINĖ PRIEŽIŪRA	6
7.1 Akumulatorius	6
7.2 Valymas(34 pav.).....	6
7.3 Pjovimo įtaisas(40+43 pav.).....	6
8. SANDĖLIAVIMAS	7
8.1 Įrenginio sandėliavimas(43+46 pav.)	7
8.2 Akumulatoriaus sandėliavimas	7
10. TECHNINIS APTARNAVIMAS IR REMONTAS.....	7
11. GARANTIJOS TAIKYMO SĄLYGOS.....	7
12. Gedimų paieška	8
13. PASIRENKAMI PRIEDAI	9
13.1 Rinkinys mulčiavimui.....	9
13.2 Akumulatoriai	9
13.3 Akumulatoriaus įkroviklis	9

1. BENDRA INFORMACIJA

1.1 KAIP SKAITYTI ŠĮ VADOVĄ

PASTABA ARBA SVARBU pateikiami patikslinimai arba kiti duomenys, susiję su tuo, kas jau buvo nurodyta, siekiant išvengti įrenginio sugadinimo ar kitokios žalos.

Simbolis  **perspėja apie pavojų. Įspėjimų nepašalinimas sudaro sąlygas asmenų sužeidimo ir (arba) kitokios žalos rizikai.**

- * Paragrafai, pažymėti punktyriniais pilkais langais, *
- * nurodo pasirinkamas funkcijas, kurios yra ne *
- * visuose šiame vadove aprašytuose modeliuose. *
- * Patikrinti, ar funkcija yra galima jūsų modelyje. *

Visos nuorodos „priekinė“, „galinė“, „dešinė“ ir „kairė“ yra pateiktos dirbančio operatoriaus atžvilgiu.

2. SAUGOS REIKALAVIMAI

2.1 APMOKYMAS

⚠ Atidžiai perskaitykite šias instrukcijas prieš naudodamiesi mašina. Susipažinti su įrenginio valdymo įtaisiais ir su tinkamu jo naudojimu. Išmokyti skubiai sustabdyti variklį. Įspėjimų ir instrukcijų nesilaikymas gali būti elektros smūgio, gaisrų ir / arba rimtų sužalojimų priežastimi. Išsaugokite visus įspėjimus ir instrukcijas ateitai.

- Niekada neleisti, kad įrenginiu naudotųsi vaikai arba asmenys, kurie nėra pakankamai susipažinę su instrukcijomis. Vietiniai įstatymai gali riboti mašinos naudojimo amžių.
- Šiuo įrenginiu gali naudotis vyresni kaip 8 metų vaikai arba asmenys su ribotais fiziniais, jutimais arba protiniais gebėjimais, ar asmenys be patirties bei pakankamai nesuspazinę su įrenginiu, tik tokiu atveju, jei jie yra prižiūrimi arba jei jie buvo informuoti apie saugų šio įrenginio naudojimą ir supranta apie galimus pavojus. Vaikams draudžiama žaisti su įrenginiu. Vaikams draudžiama atlikti įrenginio valymo ir techninės priežiūros darbus be atsakingo asmens priežiūros.
- Niekada nenaudokite vejpajovės, kai šalia yra žmonių, ypač vaikų, ar gyvūnų. Būtina, kad vaikus prižiūrėtų kitas suaugęs asmuo.
- Niekada nenaudokite mašinos, jei naudotojas yra pavargęs ar sergantis, arba yra pavartojęs vaistų, narkotikų, alkoholio ar kitų kenksmingų medžiagų, galinčių paveikti žmogaus refleksus ar dėmesio sutelkimą.
- Prisiminti, kad operatorius ar įrenginio naudotojas yra atsakingas už nelaimingus atsitikimus bei žalą, padarytą kitiems asmenims arba jų turtui. priemonėmis, užtikrinančiomis jo paties ir kitų asmenų saugumą, ypač dirbant šlaituose, šurkščioje, slidžioje ar nestabilioje dirvoje.
- Jei norima perduoti arba paskolinti įrenginį kitiems asmenims, užtikrinti, kad naudotojas susipažintų su šiame vadove pateiktomis naudojimo instrukcijomis

2.2 PARUOŠIAMIEJI DARBAI

- Dėvėti tinkamą aprangą, avėti darbinę avalynę neslidžiais padais ir dėvėti ilgus kelnes. Nepaleisti įrenginio basomis kojomis ar avint atvirą avalynę. Naudoti klausos apsaugos priemones.
- Nedėvėti šalikų, marškinių, grandinėlių, apyrankių, rūbų su besiplaikstančiomis detalėmis, raišteliais ar kaklaraiščiais bei kitų kabančių ar plačių aksesuarų, kurie galėtų įsipainioti į įrenginį ar į darbo vietoje esančius daiktus ir medžiagas.
- Tinkamai susisūkuoti ilgus plaukus.
- Mūvėti apsaugines pirštines kiekvieną kartą, kai kyla pavojus rankoms.
- Kruopščiai apžiūrėti visą darbo lauką ir pašalinti viską, ką įrenginys galėtų nusviesti arba kas galėtų sugadinti jo pjovimo įtaisą /besisukančias detales (akmenis, šakas, vielą, kaulus ir t.t.).

2.3 EKSPLOATUOJANT

- Niekada nenaudoti įrenginio potencialiai sprogojeje aplinkoje, kurioje yra degių skysčių, dujų ar dulkių. Elektriniai įrankiai sukuria kibirkštis, kurios gali uždegti dulkes ar garus.
- Nelaikyti įrenginio lietuje arba drėgnoje aplinkoje. Į įrenginį patekęs vanduo padidina elektros smūgio riziką.
- Dirbti tik dienos šviesoje arba prie gero dirbtinio apšvietimo ir gero matomumo sąlygomis.
- Nedirbti ant šlapios vejos, lyjant lietuvi ar artinantis audrai, ypač kai yra žaibavimo tikimybė.
- Atkreipti ypatingą dėmesį į žemės paviršiaus nelygumus (kalnelius, griovius), šlaitus, nematomus pavojus bei galimas kliūtis, kurios galėtų riboti matomumą.
- Atkreipti ypatingą dėmesį dirbant netoli daubų, griovių arba pylimų. Įrenginys gali apvirsti, jei ratas peržengia šlaito kraštą arba jei šlaito kraštas ima byrėti.
- Visada dirbti skersai šlaito, o ne pakilimo/nusileidimo kryptimi, atkreipiant ypatingą dėmesį į krypties pakeitimą, užsitikrinant tinkamus atramos taškus bei įsitinkant, kad nėra kliūčių ties ratais (akmenų, šakų, šaknų ir t.t.), šios kliūtys gali sąlygoti šoninį paslydimą arba įrenginio kontrolės praradimą.
- Nepaisant važiavimo krypties, mašinos negalima naudoti didesniame nei 20° šlaite
- Nepakreipkite vejąpovės užvesdami. Užvedimą atlikti ant lygaus paviršiaus, kur nėra kliuvių ir aukštos žolės.
- Link savęs vejąpovę traukite labai atsargiai. Prieš apsisukant ir apsisukimo metu žiūrėti sau už nugaros, tokiu būdu įsitinkant, jog nėra kliūčių.
- Niekada nebėkite, bėgkite.
- Venkite vilkimo vejąpove.
- Rankas ir pėdas visada laikyti atokiau nuo pjovimo įtaiso, tiek įrenginio paleidimo, tiek jo naudojimo metu.
- Visada laikytis atokiau nuo išmetimo angos.
- Niekada nenaudoti įrenginio, jei apsaugos įtaisai yra pažeisti, jų trūksta ar yra netinkamai sumontuoti (surinkimo maišas, šoninio išmetimo apsaugos įtaisas, galinio išmetimo apsaugos įtaisas).
- Neišjunginėti, nekeisti, negadinti ar nenuiminėti esamų apsauginių sistemų/mikrojungiklių.

⚠ Gedimų arba nelaimingų atsitikimų darbo metu atveju, nedelsiant išjungti variklį ir patraukti įrenginį taip, kad nebūtų padaryta dar didesnė žala; nelaimingų atsitikimų, susijusių su asmenis ar trečiosios šalies sužalojimais atveju, nedelsiant atlikti tinkamaisius

pirmosios pagalbos veiksmus ir kreiptis į sveikatos priežiūros įstaigą tolesniam gydymui. Kruopščiai pašalinti galimas sankaupas, kurios galėtų padaryti žalą, sužaloti asmenis ar be priežiūros paliktus gyvūnus.

2.4 TECHNINĖ PRIEŽIŪRA, SANDĖLIAVIMAS

Periodiška techninė priežiūra ir taisyklingas sandėliavimas padeda išlaikyti įrenginio saugumą ir jo veiksmingumo lygį.

- Po kiekvieno naudojimo patikrinti, ar nėra atsilaisvusių arba sugadintų sudedamųjų dalių. Jei reikia, pakeisti sugadintas detales ir priveržti atsisukusius varžtus ir veržles arba kreiptis į įgaliotąjį techninio aptarnavimo centrą.
- Niekada nenaudoti įrenginio, jei jo dalys yra susidėvėjusios arba pažeistos. Pažeistos ar susidėvėjusios detalės turi būti pakeistos ir niekada netaisomos. Naudokite tik originalias atsargines dalis.
- Įrenginio reguliavimo operacijų metu, atkreipti dėmesį, kad pirštai nepatektų tarp judančio pjovimo įtaiso ir stacionarių įrenginio dalių.
- Norint sumažinti gaisro riziką, nepalikti konteinerių su surinktomis atliekomis uždaroje patalpoje.
- Sandėliuoti įrenginį:
 - Jei įmanoma, įrenginį apdengti brezentu.
 - Vaikams neprieinamoje vietoje.
 - Įsitikinti, kad raktai ar techninė priežiūra naudoti įrankiai yra ištraukti.
- Įsitikinti, ar įrenginio judėjimas nesukelia nuostolių ar sužalojimų.

⚠ Šioje instrukcijoje nurodytas trūkšmo ir vibracijų lygis yra šio įrenginio maksimalios naudojimo vertės. Išbalansuoto pjovimo elemento naudojimas, pernelyg didelis eitags greitis, techninės priežiūros stoka daro didelę įtaką trūkšmo emisijai ir vibracijoms. Dėl šios priežasties būtina imtis prevencinių priemonių, kurios padėtų pašalinti galimus nuostolius, atsirandančius dėl per didelio trūkšmo ir dėl vibracijų; reikia pasirūpinti įrenginio technine priežiūra, dėvėti apsaugines ausines, darbo metu daryti pertraukas.

2.5 AKUMULIATORIUS / AKUMULIATORIUS ĮKROVIKLIS

SVARBU Šie saugos reikalavimai papildo saugos nurodymus, aprašytus atitinkamoje kartu su įrenginiu pristatomoje akumulatoriaus ir akumulatoriaus įkroviklio instrukcijų knygelėje.

- Norėdami įkrauti akumulatorių, naudokite tik gamintojo rekomenduojamą akumulatoriaus įkroviklį. Netinkamas akumulatoriaus įkroviklis gali sukelti elektros smūgį, perkaitimą ar korozinio skysčio nuotėkį iš akumulatoriaus.
- Naudoti tik jūsų įrenginiui numatytą akumulatorių. Kitų akumulatorių naudojimas gali sukelti sužalojimus ar gaisro pavojų.
- Nenaudojamą akumulatorių laikyti atokiau nuo sąvaržėlių, monetų, raktų, vinių, varžtų ar kitų mažų metalinių daiktų, kurie galėtų sąlygoti kontaktų trumpąjį jungimą. Trumpasis akumulatoriaus kontaktų jungimas gali sąlygoti dūmus arba liepsną.
- Nenaudokite akumulatoriaus įkroviklio tose vietose, kuriose yra garų, degių medžiagų ar labai degių paviršių, tokių kaip popierius, audinys ir kt. Įkrovimo metu akumulatoriaus įkroviklis įkaista ir gali sukelti gaisrą.

- Akumuliatorių transportavimo metu, įsitikinti, kad kontaktai nėra sujungti tarpusavyje ir gabenimui nenaudoti metalinių konteinerių.

2.6 APLINKOS APSAUGA

- Kruopščiai laikytis vietinių teisės aktų, susijusių su pakavimu medžiagų, sugadintų detalių arba kitų elementų, sąlygojančių stiprų neigiamą poveikį aplinkai šalinimu; šios atliekos neturi būti metamos į šiukšlių dėžę, bet turi būti atskirtos ir perduotos į specializuotus surinkimo punktus, kuriuose bus pasirūpinta jų perdirimu.
- Atidžiai laikytis vietinių teisės aktų šalinant susidariusias atliekas.
- Įrenginio nebenaudojimo atveju, jo nepalikti aplinkoje, bet, vadovaujantis vietiniais teisės aktais, kreiptis į specializuotą atliekų surinkimo punktą.



Nemesti elektrinių įrenginių kartu su buitinėmis atliekomis. Pagal Europos direktyvą 2012/19/ES dėl elektros ir elektroninės

įrangos atliekų ir jos įgyvendinimą pagal nacionalinius standartus, nebenaudojama elektros įranga turi būti surenkama atskirai, kad būtų pakartotinai naudojama aplinkai nekenksmingu būdu. Jei elektros įranga yra šalinama sąvartyne ar dirvoje, kenksmingos medžiagos gali patekti į požeminį vandenį ir patekti į maisto grandinę, pakenkiant jūsų sveikatai ir gerovei. Dėl išsamesnės informacijos apie šio produkto šalinimą kreipkitės į kompetentingą atliekų šalinimo tarnybą arba į prekybos atstovą.



Li-ion

Pasibaigus naudingo tarnavimo laikui, šalinkite akumuliatorius, tinkamai pasirūpindami mūsų aplinka. Akumuliatoriuje yra medžiagų, kurios kelia pavojų jums ir aplinkai. Todėl jis turi būti išimtas ir šalinamas struktūroje, kuri priima ličio jonų baterijas.



Atskiras panaudotų gaminių ir pakuočių surinkimas leidžia perdirbti medžiagas ir naudoti pakartotinai. Perdirbtų medžiagų pakartotinis naudojimas padeda užkirsti kelią aplinkos taršai ir mažina žaliavų paklausą.

3. PAŽINTIS SU ĮRENGINIU

3.1 ĮRENGINIO APRAŠYMAS IR NUMATYTA PASKIRTIS

Šis įrenginys yra veļapjovė su sėdinčiu operatoriumi. Mašiną iš esmės sudaro variklis, kuris valdo pjovimo įtaisą, uždengtą korpuse, aprūpintą ratakais ir rankena. Operatorius gali vairuoti mašiną ir valdyti pagrindinius valdiklius visada laikydamasis už rankenos, taigi saugiu atstumu nuo besisukančio pjovimo įtaiso. Operatoriui pasišalinus iš mašinos, variklis ir besisukantis įtaisas sustoja per kelias sekundes.

3.1.1 Numatytoji naudojimo paskirtis

Įrenginys yra suprojektuotas ir pagamintas žolės pjovimui soduose ir žolėtuose plotuose, kai darbą atlieka pėsčias operatorius. Šis įrenginys paprastai gali:

1. pjauti žolę ir surinkti ją į surinkimo maišą.
2. Pjauti žolę ir išpilti ją ant žemės iš galinės pusės.

3. pjauti žolę, ją paskleisti ant dirvos paviršiaus (mulčavimo funkcija, jei numatyta).

Specialių priedų naudojimas, kuriuos Gamintojas numatė kaip originalią tiekiamą įrangą arba kaip atskirai įsigyjamus priedus, suteikia galimybę atlikti šį darbą skirtingais darbo režimais, kurie yra aprašyti šiame instrukcijų vadove arba atskirų priedų instrukcijų vadovuose.

3.1.2 Netinkamas naudojimas

Bet koks kitas naudojimas, kitoks nei nurodyta aukščiau, gali būti pavojingas ir sąlygoti žalą asmenims ir / arba daiktams.

Netinkamu naudojimu laikoma (kaip pavyzdžiui, tačiau ne tik):

- Pervežti ant įrenginio kitus žmones, vaikus ar gyvūnus, nes jie gali nukristi ir rimtai susižaloti arba pabloginti saugų vairavimą.
- Būti gabenamiems mašinos.
- Naudoti mašiną kroviniams vilkti ar stumti.
- Paleisti pjovimo įtaisą nežolėtose vietose.
- Naudoti įrenginį lapų ar šiukšlių surinkimui.
- Naudoti įrenginį gyvatvorėms suriginti ar ne žolės tipo augmenijai pjauti.
- Naudoti įrenginį daugiau nei vienam asmeniui.

SVARBU *Netinkamas įrenginio naudojimas panaikina garantijos galiojimą ir atleidžia Gamintoją nuo bet kokios atsakomybės, tokiu būdu visa atsakomybė už nuostolius ar sužalojimus savo paties ar trečiųjų asmenų atžvilgiu tenka naudotojui.*

3.1.3 Naudotojo tipas

Šis įrenginys yra skirtas privatiems naudotojams, tai yra neprofesionaliems operatoriams. Šis įrenginys yra skirtas mėgėjams.

SVARBU *Įrenginį privalo naudoti tik vienas operatorius.*

3.2 PAGRINDINIAI KOMPONENTAI(pav.1)

- A. Važiukoel:** tai korpusas, uždengiantis besisukantį pjovimo įtaisą.
- B. Variklis:** užtikrina pjovimo įtaiso veikimą.
- C. Pjovimo įtaisas:** už žolės pjovimą atsakingas elementas.
- D. Galinio išmetimo apsauga:** tai apsauginis įtaisas, kuris neleidžia daiktams, kuriuos surenka pjovimo įtaisiai, būti nusviestiems toli nuo įrenginio.
- E. Surinkimo maišas:** be nupjautos žolės surinkimo funkcijos, taip pat yra saugos elementas, užkertantis kelią bet kokiems pjovimo įtaiso surinktiems objektams būti išmestiems toli nuo įrenginio.
- F. Rankena:** tai operatoriaus darbo vieta. Jos ilgis padeda operatoriui darbo metu visada išlaikyti saugų atstumą nuo besisukančio pjovimo įtaiso.
- G. Jungiklio valdiklis:** paleidžia / sustabdo variklį ir tuo pat metu įjungia / išjungia pjovimo įtaisą.
- H. Akumuliatoriaus bloko priegros drelėlės**
- I. Apsauginis raktas (Atjungimo įtaisas):** Raktas įjungia / atjungia įrenginio elektros grandinę.

- J. Akumulatorius** (jei nėra tiekiamas su įrenginiu, žiūrėti 13 skyr. „papildomai užsakomi priedai“): bl: įtaisas, kuris tiekia energiją įrenginiui; jo techniniai duomenys ir naudojimo taisyklės yra aprašytos specialiaame instrukcijų vadove.
- K. Akumulatoriaus įkroviklis** (jei nėra tiekiamas su įrenginiu, žiūrėti 13 skyr. „papildomai užsakomi priedai“): įtaisas, kuris yra naudojamas įkrauti akumuliatorių.

3.3 IDENTIFIKACINĖ ETIKETĖ (1 pav.)

1. Garso galios lygis.
2. CE atitikties ženklas.
3. Pagaminimo metai.
4. Įrenginio tipas.
5. Serijos numeris.
6. Gamintojo pavadinimas ir adresas.
7. Gaminio kodas.
8. Didžiausias variklio darbinis greitis.
9. Svoris kg.
10. Maitinimo šaltinio įtampa ir dažnis.
11. Elektros apsaugos laipsnis.
12. Vardinė galia.

SVARBU Kaskart krepiantis į įgaliotąjį techninio aptarnavimo centrą, naudoti duomenis, pateiktus identifikacinėje produkto etiketėje.

SVARBU Atitikties deklaracijos pavyzdys yra šio vadovo paskutiniuose puslapiuose.

3.4 SAUGOS ŽENKLAI (2 pav.)

Ant mašinos yra įvairių simbolių. Simbolių reikšmės:



Dėmesio. Prieš naudojant įrenginį, perskaityti instrukcijas.



Pavojus! Daiktų sviedimo pavojus. Naudojimo metu pašaliniai asmenys privalo laikytis atokiau nuo darbo lauko.



Atkreipti dėmesį į aštrų pjovimo įtaisą. Nekišti rankų ar pėdų į pjovimo įtaiso erdmės vidų. Pjovimo įtaisas toliau sukasi net ir po variklio išjungimo. Prieš pradėdant techninės priežiūros darbus, ištraukti apsauginį raktą (atjungimo įtaisą).



Nelaikyti įrenginio lietuje arba drėgnoje aplinkoje.



Atkreipkite dėmesį į pjovimo įrenginį: Pjovimo įtaisas toliau sukasi net ir po variklio išjungimo.



Tik elektrinėms, į tinklą jungiamoms vejapjovėms.



Tik elektrinėms, į tinklą jungiamoms vejapjovėms.

SVARBU Pažeistos arba neįskaitomos lipnios etiketės turi būti pakeistos naujomis. Užsakyti naujas etiketes artimiausiame įgaliotame techninio aptarnavimo centre.

4. SURINKIMAS



Būtina laikytis saugos reikalavimų, aprašytų 2 skyr. Griežtai laikytis šių reikalavimų, tokiu būdu bus išvengta didelės rizikos ar pavojaus.

Sandėliavimo ir transportavimo sumetimais, kai kurios įrenginio sudėtinės dalys nėra surinktos tiesiogiai gamykloje, todėl jos turi būti sumontuotos nuėmus pakuotę bei laikantis šių nurodymų.



Išpakavimas ir baigiamieji surinkimo darbai turi būti atliekami ant lygaus ir tvirto paviršiaus, kur būtų pakankamai vietos įrenginio ir jo pakuotės judėjimui, visada naudojant tinkamus įrankius. Nenaudoti įrenginio, kol nėra baigti darbai, aprašyti skyriuje „SURINKIMAS“.



Prieš pradėdant surinkimo darbus, įsitikinti, ar akumulatorius nėra įstatytas į jam skirtą erdmę.

4.1 IŠMONTAVIMAS (3 pav.)

4.2 MAIŠO MONTAVIMAS (4 pav., 5 pav.)

4.3 RANKENOS SURINKIMAS

- EL 340 Li 48L - (6 pav.-9)
- EL 380/420 Li 48L (10 pav.-13)

5. VALDYMO ĮTAISAI

5.1 APSAUGINIS RAKTAS (ATJUNGIMO ĮTAISAS)

Raktas (14.A pav.), esantis akumulatoriaus erdmės viduje, įjungia ir atjungia įrenginio elektros grandinę. Ištraukus raktą, visiškai atsijungia elektros grandinė, tokiu būdu užkertamas kelias nekontroliuojamam įrenginio naudojimui.

SVARBU Kaskart, kai įrenginys paliekamas nenaudojamas arba neprižiūrimas, ištraukti apsauginį raktą.

5.2 RANKENA

5.2.1 Paleidimo / sustabdymo jungiklio valdymas

Jungiklio valdiklis (15.A pav., 15.A.1 pav.) paleidžia / sustabdo variklį ir tuo pat metu įjungia / išjungia pjovimo įtaisą. Pateiktos pozicijos atitinka:

 Paleidimas.

 Pjovimo įtaiso įvedimas.

 Sustabdymas.

6. ĮRENGINIO NAUDOJIMAS

 **Būtina laikytis saugos reikalavimų, aprašytų 2 skyr. Griežtai laikytis šių reikalavimų, tokiu būdu bus išvengta didelės rizikos ar pavojaus.**

6.1 PARUOŠIAMIEJI DARBAI (16 pav.)

Įsitikinti, kad apsauginis raktas nėra įstatytas į jam skirtą ertmę.

 **Atlikti šią operaciją tik sustojus pjovimo įtaisui.**

6.1.1 Akumuliatoriaus patikrinimas (17 pav.)

6.1.2 Įrenginio paruošimas darbui

PASTABA Šis įrenginys leidžia atlikti vejos pjovimą įvairiais būdais; prieš pradėdam darbą, patariama paruošti įrenginį pagal norimą atlikti pjovimo būdą.

a. Pasiruošimas žolės pjovimui ir jos surinkimui į surinkimo maišą (18 pav.)

b. Pasiruošimas žolės pjovimui ir jos galiniam išmetimui ant žemės (19 pav.)

c. Pasiruošimas pjovimui ir žolės susmulkinimui (mulčiavimo funkcija) (20 pav.)

6.1.3 Pjovimo aukščio reguliavimas (21 pav.)

6.1.4 Rankenos posvyrio sureguliuavimas (8 pav., 12 pav.)

6.2 SAUGOS KONTROLĖ

 **Prieš naudojimą visada atlikti saugos patikrinimus.**

6.2.1 Bendras saugos patikrinimas

Objektas	Rezultatas
Rankenos	Švarios, sausos.
Rankena	Tinkamai ir tvirtai pritvirtinta prie įrenginio.
Pjovimo įtaisas	Švarus, nėra pažeistas arba susidėvėjęs ventis, gerai pagalastas.
Galinio išmetimo apsauga; surinkimo maišas	Vientisi. Jokių pažeidimų. Sumontuoti taisyklingai. Jei pažeisti, juos pakeiskite.

Jungiklio valdiklis	Svirtis turi judėti laisvai, neturi būti suspausta, o atleista, turi automatiškai ir greitai sugrįžti į neutralią padėtį.
Akumuliatorius	Jokio korpuso pažeidimo, jokio skysčio nutekėjimo.
Varžtai/veržlės ant įrenginio ir ant pjovimo įtaiso	Gerai priveržti (neatsilaisvinę). Nėra pažeisti arba susidėvėję.
Įrenginys	Nėra jokių pažeidimų ar susidėvėjimo žymių. Nėra neįprastų vibracijų. Nėra jokių neįprastų garsų.

Veiksmas	Rezultatas
1. Užvesti įrenginį (6.3 par.). 2. Atleisti jungiklio valdymo prietaisą (29 pav.).	1. Pjovimo įtaisas turi judėti. 2. Saugos svirtis turi judėti laisvai, neturi būti suspausta, o atleista, turi automatiškai ir greitai sugrįžti į neutralią padėtį, sustabdymo pjovimo įtaiso.

 **Jei bet kuris vienas iš rezultatų skiriasi nuo lentelėje pateiktų duomenų, įrenginio eksploatuoti negalima! Kreiptis į specializuotą techninio aptarnavimo centrą apžiūrai ir remonto darbams.**

6.3 PALEIDIMAS (23÷25 pav.)

 **Paleidus variklį tuo pat metu įsijungia pjovimo įtaisas.**

6.4 DARBAS (26 pav.)

SVARBU Jei variklis darbo metu sustoja dėl perkaitimo, būtina palaukti apytiksliai 5 minutes prieš vėl jį paleidžiant iš naujo.

6.4.1 Žolės pjovimas (27 pav., 28 pav.)

PASTABA Nustatyti padavimo greitį ir pjovimo aukštį, atsižvelgiant į vejos būklę (žolės aukštis, tankis ir drėgmė) ir į nupjautos žolės kiekį.

6.4.2 Surinkimo maišo ištuštinimas (29 pav., 30 pav.)

6.5 SUSTABDYMAS (29 pav.)

 **Pjovimo elementas toliau sukasi keletą sekundžių po jo atjungimo arba po variklio išjungimo.**

SVARBU Visada sustabdyti įrenginį.

- Vietos pakeitimai darbo teritorijoje.
- Važiuojant per nežolėtas teritorijas.
- Kiekvieną kartą, kai reikia aplenkti kliūtį.

- Prieš sureguliuojant pjovimo aukštį.
- Kiekvieną kartą, kai surinkimo maišas pašalinamas arba pakeičiamas.

6.6 PO NAUDOJIMO(31÷33pav.)

SVARBU Kaskart, kai įrenginys paliekamas nenaudojamas arba neprižiūrimas, ištraukti apsauginį raktą.

7. TECHNINĖ PRIEŽIŪRA

 **Būtina laikytis saugos reikalavimų, aprašytų 2. skyry. Griežtai laikytis šių reikalavimų, tokiu būdu bus išvengta didelės rizikos ar pavojaus.**

 **Prieš atliekant bet kokius įrenginio patikrinimo, valymo arba techninės priežiūros / sureguliuavimo darbus:**

- Sustabdyti įrenginį.
- Ištraukti apsauginį raktą (niekada nepalikti rakto įvesto arba vaikams ar kitiems netinkamiems asmenims prieinamoje vietoje).
- Išimti akumuliatorių.
- Įsitikinti, ar visos judančios detalės yra visiškai sustojusios.
- Prieš statant įrenginį į bet kokią patalpą, palaukti, kol variklis atvės.
- Visais atvejais, kai kyla pavojus rankoms, mūvėkite tinkamus drabužius ir darbo pirštines.
- Perskaityti atitinkamus nurodymus.

7.1 AKUMULIATORIUS

7.1.1 Akumulatoriaus veikimo laikas

Akumulatoriaus veikimo laiką (ir nupjautos vejos plotą prieš įkraunant) daugiausia lemia:

- Aplinkos veiksniai, dėl kurių atsiranda didesnis energijos poreikis:
 - Tankios, aukštos, drėgnos žolės pjovimas.
- Įrenginio pjovimo plotis; kuo didesnis plotis, tuo didesnės energijos sąnaudos.
- Operatoriaus veiksmai, kurių reiktų vengti:
 - Dažnų įjungimų ir išjungimų darbo metu.
 - Per mažo pjovimo aukščio, atsižvelgiant į žolės būklę.
 - Per didelio judėjimo greičio, atsižvelgiant į vežamos žolės kiekį.

PASTABA Darbo metu akumuliatorius yra apsaugotas nuo visiškos iškvos apsauginiu įtaisu, kuris išjungia įrenginį ir sustabdo jo veikimą.

Kad akumulatoriaus veikimo laikas būtų optimizuotas, visada patariama:

- Pjauti žolę, kai pieva yra sausa.
- Dažnai pjauti žolę, kad ji neužaugtų aukšta.
- Kai žolė yra labai aukšta, nustatyti didesnę pjovimo aukštį, o antrą kartą pjauti žemesniame aukštyje.
- Kai žolė labai aukšta nenaudoti mulčiavimo funkcijos.

Jei norima naudoti įrenginį ilgiau, nei tai leidžia standartinis akumuliatorius, galima:

- Nusipirkti antrą standartinį akumuliatorių greitai išsikrovusio akumuliatoriaus pakeitimu, tokiu būdu nebus nutrauktas naudojimo tęstinumas.
- Įsigyti kitą akumuliatorių, kurio veikimo trukmė yra ilgesnė, palyginus su standartiniu akumuliatoriumi (13.2 par.).

7.1.2 Akumulatoriaus išėmimas ir įkrovimas(31÷33pav.)

PASTABA Akumuliatorius yra aprūpintas apsauginiu įtaisu, kuris užkerta kelią įkrovimui, jeigu aplinkos temperatūra nėra nuo 0 iki +45 °C.

PASTABA Akumuliatorius gali būti įkraunamas bet kuriuo metu, net ir dalinai, be jokios rizikos jį sugadinti.

7.2 VALYMAS(34 pav.)

Po kiekvieno naudojimo atlikti valymo darbus, laikantis šių nurodymų.

7.2.1 Įrenginio valymas(35÷38 pav.)

7.2.2 Pjovimo įtaisų bloko valymas

SVARBU Prieš atliekant bet kokius darbus, pakreipti įrenginį šonu įsitikinant jo stabilumu.

Pašalinti žolės likučius ir purvą, susikaupusius važiuko kėlės viduje, tokiu būdu džiūdamai jie netrukdytų kitam įrenginio užvedimui.

7.2.3 Maišo valymas (39 pav.)

7.3 PJOVIMO ĮTAISAS(40÷43 pav.)

 **Neliesiti pjovimo įtaiso, jei nėra ištrauktas raktelis ir pjovimo įtaisas nėra visiškai sustojęs. Būkite atsargūs, nes pjovimo įtaisas gali judėti, net jei raktas yra pašalintas.**

 **Visos operacijos, susijusios su pjovimo įtaisais (išmontavimas, galandimas, subalansavimas, remontas, sumontavimas ir/arba pakeitimas) yra labai atsakingi darbai, reikalaujantys specifinių žinių ir tam tikros įrangos panaudojimo; saugumo sumetimais šias operacijas reikia visada atlikti specializuotame techninio aptarnavimo centre.**

 **Visuomet pakeisti sugadintą, sulankstytą arba susidėvėjusį pjovimo įtaisą, kartu su varžtais, kad būtų išlaikyta pusiausvyra.**

SVARBU Visada naudoti originalius pjovimo įtaisus, kurių kodai nurodyti lentelėje „Techniniai duomenys“.

Turint omeny gaminio raidą, Techninių duomenų lentelėje paminėti pjovimo įtaisai laikui bėgant gali būti pakeičiami kitais, pasižymintiais analogiškomis saugaus veikimo ir pakeičiamumo savybėmis.

8. SANDĖLIAVIMAS



Būtina laikytis saugos reikalavimų, aprašytų 2. skyr. Griežtai laikytis šių reikalavimų, tokiu būdu bus išvengta didelės rizikos ar pavojaus.

8.1 ĮRENGINIO SANDĖLIAVIMAS(43÷46 pav.)

8.1.1 Įrenginio sandėliavimas vertikaliaje padėtyje (EL 380/420 Li 48L)

Jeį reikia, įrenginį galima laikyti vertikaliai, pakabintą ant kablo.



Įsitinkinkite, kad kablys ir jo tvirtinimo sistema yra tinkama ir gali išlaikyti įrenginio svorį; atkreipkite dėmesį ir tinkamai stebėkite, kad vaikai ar gyvūnai neliptų ant įrenginio, apsunkindami kablo apkrovą. Pakabinti mašiną taip, kad pjovimo įtaisas būtų nukreiptas link sienos arba tinkamai uždengtas, kad nesukeltų pavojaus atsitiktinio susidūrimo su žmonėmis, vaikais ar gyvūnais atveju.

Norėdami laikyti mašiną vertikaliai, atleiskite rankenas (47 pav. A) ir pasukite rankeną į priekį taip, kad dantis, pažymėtas «>», sutampa TIK su dantų vieta, pažymėta «S», tada užfiksuokite rankenos. Padėtis turi būti vienoda abiem pusėms.

8.2 AKUMULIATORIAUS SANDĖLIAVIMAS

Akumulatorius turi būti laikomas pavėsyje, vėsioje nuo drėgmės apsaugotoje vietoje.

PASTABA Ilgo nenaudojimo atveju, akumuliatorių įkrauti kas du mėnesius, taip bus prailgintas jo eksploatavimo trukmė.

9. PERKĖLIMAS IR TRANSPORTAVIMAS

(29 pav., 31 pav., 34 pav., 48÷53 pav.)



Būtina laikytis saugos reikalavimų, aprašytų 2. skyr. Griežtai laikytis šių reikalavimų, tokiu būdu bus išvengta didelės rizikos ar pavojaus.

10. TECHNINIS APTARNAVIMAS IR REMONTAS

Šiame vadove pateikiama visa informacija, kurios reikia įrenginio darbui ir taisyklingai pagrindinei techninei priežiūrai, kurią atlieka pats įrenginio naudotojas. Visus techninės priežiūros ir reguliavimo darbus, kurie nėra aprašyti šiame vadove, turi atlikti Platintojas arba Specializuotas techninio aptarnavimo centras.

Netinkamoje struktūroje arba ne kvalifikuotų asmenų atlikti darbai sąlygoja bet kokios formos Garantijos nutraukimą ir atleidžia Gamintoją nuo bet kokių įsipareigojimų ar atsakomybės.

- Neoriginalios atsarginės detalės ir priedai nėra patvirtinti; neoriginalių atsarginių detalių ir priedų naudojimas kelia pavojų įrenginio saugumui ir atleidžia Gamintoją nuo bet kokių įsipareigojimų ar atsakomybės.

11. GARANTIJOS TAIKYMO SĄLYGOS

Garantijos sąlygos yra skirtos tik naudotojams, t.y. neprofesionaliems operatoriams.

Garantija apima visus medžiagos ir gamybos kokybės defektus, kuriuos per garantinį laikotarpį nustatė jūsų platintojas arba specializuotas centras.

Garantijos taikymas apsiriboja sugedusios sudedamosios dalies taisymu ar pakeitimu.

Patariama vieną kartą per metus įrenginį patikėti įgaliotoms techninio aptarnavimo dirbtuvėms techninės priežiūros, aptarnavimo ir saugos įtaisų patikrinimo darbų atlikimui.

Garantijos taikymas priklauso nuo įrenginio taisyklingos techninės priežiūros.

Garantija nepadengia nuostolių atsiradusių dėl:

- Nesusipažinimo su pateiktais dokumentais (Instrukcijų vadovais).
 - Profesionalaus naudojimo.
 - Neatsargumo, aplaidumo.
 - Išorinių priežasčių (žaibas, smūgiai, svetimkūniai įrenginio viduje) arba avarijos.
 - Netinkamo ir neleistino ar neleidžiamo gamintojo naudojimo.
 - Prastos techninės priežiūros.
 - Įrenginio pakeitimo.
 - Neoriginalių atsarginių dalių (pritaikytų dalių) naudojimas.
 - Gamintojo nepatvirtintų ir netiekiamų priedų naudojimo.
- Be to garantija nepadengia:
- Techninės priežiūros operacijų (aprašytų naudojimo instrukcijoje).
 - Paprastas vartojimo reikmenų, tokių kaip pjaustymo įtaisai, ratai, saugos varžtai ir laidai, nusidėvėjimas.
 - Įprastinio susidėvėjimo.
 - Estetinio įrenginio susidėvėjimo dėl jo naudojimo.
 - Pjovimo įtaisų atramų.
 - Bet kokių papildomų išlaidų, susijusių su garantijos taikymo pradžia, tokių kaip įrenginio perdavimas naudotojui, jo transportavimas pas Platintoją, pakaitinės įrangos nuoma arba išlaidų, susijusių su kreipimusi į kitą įmonę dėl techninės priežiūros darbų atlikimo.

Naudotoją gina nacionaliniai teisės aktai. Ši garantija jokiais būdais neapriboja naudotojo teisių, kurias numato nacionaliniai teisės aktai.

12. GEDIMŲ PAIEŠKA

Jeigu nesklandumai tęsiasi įvykdžius aprašytus veiksmus, susisiekti su Pardavėju.

GEDIMAS	GALIMA PRIEŽASTIS	TAISYMAS
1. Įjungus jungiklį nepasileidžia variklis.	Trūksta apsauginio raktų arba jis nėra įvestas.	Įvesti raktą (23 pav.).
	Nėra akumulatoriaus arba jis yra įstatytas netaisyklingai.	Atidaryti dureles ir įsitikinti, ar akumulatorius yra gerai įstatytas (23 pav.)
	Akumulatorius išsikrovęs.	Patikrinti įkrovimo stovį ir įkrauti akumuliatorių (32 pav.).
	Variklis pasileidžia ne iš karto.	2–3 sekundes laikyti nuspaudus jungiklio valdiklį (25 pav.).
	Šiluminio saugiklio įsijungimas dėl variklio perkaitimo.	Palaukti bent 5 minutes, po to vėl paleisti įrenginį.
2. Variklis veikia, tačiau pjovimo įtaisas nesisuka.	Atsilaisvinusio pjovimo įtaiso pritvirtinimas.	Nedelsiant sustabdyti variklį ir ištraukti apsauginį raktą. Susisiekti su Techninio aptarnavimo centru taisyklingam pritvirtinimui (7.3 par.).
3. Variklis sustoja dirbant.	Akumulatorius įvestas netaisyklingai.	Atidaryti dureles ir įsitikinti, ar akumulatorius yra gerai įstatytas (23 pav.).
	Akumulatorius išsikrovęs.	Patikrinti įkrovimo stovį ir įkrauti akumuliatorių (32 pav.).
	Kliūtys, kurios trukdo sukėti pjovimo įtaisui.	Išimti apsauginį raktą, apsimauti apsaugines pirštines ir pašalinti žolę arba sankaupas, esančias apatinėje įrenginio dalyje ir (arba) išmetimo kanale.
	Šiluminio saugiklio įsijungimas dėl variklio perkaitimo.	Palaukti bent 5 minutes ir iš naujo paleisti įrenginį.
	Įjungiamą šiluminę apsaugą, kai yra per didelė srovės absorbcija dėl: <ul style="list-style-type: none"> Per aukštos žolės pjovimo. Kliūčių, kurios trukdo pjovimo įtaisui sukėti. Per didelės žolės sankaupų kiekis važiuklės viduje ir išmetimo kanale. 	<ul style="list-style-type: none"> Nustatyti didesnį pjovimo aukštį, kai žolė labai aukšta ir atlikti pjovimą antrą kartą žemesniu aukščiu Pašalinti kliūtis (7.2.2 par.). Sustabdyti įrenginį (7.2.1 par.) <p>Palaukti bent 5 minutes, po to vėl paleisti įrenginį.</p>
4. Nupjauta žolė nėra surenkama į surinkimo maišą.	Pjovimo įtaisas užkliudė pašalinį objektą ir atsitrenkė į jį.	Nedelsiant sustabdyti variklį ir ištraukti apsauginį raktą. Susisiekti su Techninio aptarnavimo centru dėl reikiamo pjovimo įtaiso pakeitimo (7.3 par.).
	Purvinas važiuklės vidus.	Išvalyti važiuklės vidų, kad žolė lengviau nuslystų į surinkimo maišą (7.2.2 par.).
5. Apsunkintas žolės pjovimas.	Pjovimo įtaisas nėra geros būklės.	Susisiekti su aptarnavimo centru dėl pjovimo įtaiso galandinimo ar pakeitimo.
6. Darbo metu girdimas triukšmas ir / ar pernelyg didelis vibravimas.	Pjovimo įtaiso tvirtinimas laisvas arba pjovimo įtaisas pažeistas.	Nedelsiant sustabdyti variklį ir ištraukti apsauginį raktą. Susisiekti su Techninio aptarnavimo centru taisyklingam pritvirtinimui (7.3 par.).

7. Nepakankama akumulatoriaus veikimo trukmė.	Apsunkintos naudojimo sąlygos su didesne srovės absorbcija.	Optimizuoti naudojimą (7.1.1 par.).
	Operatyvinių poreikių netenkinantis akumulatorius.	Naudoti antrą akumuliatorių arba galingesnį akumuliatorių (13.2 par.).
8. Akumulatoriaus įkroviklis neatlieka akumulatoriaus įkrovimo.	Akumulatorius į akumulatoriaus įkroviklį įvestas netaisyklingai.	Patikrinti, ar įvedimas yra taisyklingas (32 pav.).
	Aplinkos sąlygos netinkamos.	Įkrauti aplinkoje, kurioje yra tinkama temperatūra (žr. Akumulatoriaus / akumulatoriaus įkroviklio naudojimo instrukciją).
	Nešvarūs kontaktai.	Išvalyti kontaktus.
	Trūksta įkroviklio įtampos.	Patikrinti, ar kištukas yra įkištas ir, ar elektros lizde yra įtampa.
	Pažeistas akumulatoriaus įkroviklis.	Pakeisti naudojant originalią atsarginę dalį.
		Jei gedimas pasireiškia ir toliau, peržiūrėti akumulatoriaus/akumulatoriaus įkroviklio instrukcijų knygelę.

13. PASIRENKAMI PRIEDAI

13.1 RINKINYS MULČIAVIMUI

Smulkiai susmulkina nupjautą žolę ir palieka ją ant vejos, užuot surinkus į surinkimo maišą (iš anksto paruošti įrenginiai) (54 pav.).

13.2 AKUMULIATORIAI

Galimi įvairaus galingumo akumulatoriai, pritaikyti specialiems operatyviniams poreikiams (54.B pav.). Šiam įrenginiui patvirtintų akumuliatorių sąrašas yra pateiktas lentelėje „Techniniai duomenys“.

13.3 AKUMULIATORIAUS ĮKROVIKLIS

Tai įtaisas, naudojamas akumulatoriaus įkrovimui (54.C pav.).



SATURS

1.	VISPĀRĪGA INFORMĀCIJA	1
1.1	Kā jālasa rokasgrāmata	1
2.	DROŠĪBAS NOTEIKUMI	1
2.1	Apmācība	1
2.2	Sagatavošanas darbi	2
2.3	Izmantošanas laikā	2
2.4	Tehniskā apkope un uzglabāšana	2
2.5	Akumulators / akumulatoru lādētājs	2
2.6	Apkārtējās vides aizsardzība.....	3
3.	PĀRZINIET MAŠĪNU	3
3.1	Mašīnas apraksts un paredzētais izmantošanas veids	3
3.2	Galvenās sastāvdaļas (Fig. 1).....	3
3.3	Identifikācijas etiķete (1. att.).....	4
3.4	Drošības apzīmējumi (2. att.).....	4
4.	MONTĀŽA	4
4.1	Izpakošana (3. att.).....	4
4.2	Maisa montāža (4. att., 5. att.)	4
4.3	Roktura montāža.....	4
5.	VADĪBAS IERĪCES	4
5.1	Drošības atslēga (dezaktivācijas ierīce).....	4
5.2	Rokturis	4
6.	MAŠĪNAS IZMANTOŠANA	4
6.1	Iepriekš veicamās darbības (16. att.).....	4
6.2	Drošības pārbaudes	5
6.3	Iedarbināšana(23.+25. att.)	5
6.4	Darbs (26. att.).....	5
6.5	Apstāšanās (29. att.).....	5
6.6	Pēc izmantošanas (31.+33. att.)	5
7.	APKOPE.....	5
7.1	Akumulators	6
7.2	Tīrīšana (34. att.).....	6
7.3	Griezējierīce (40.+43. att.)	6
8.	UZGLABĀŠANA	6
8.1	Mašīnas uzglabāšana (43.+46. att.)	6
8.2	Akumulatora uzglabāšana	7
10.	APKOPE UN REMONTS	7
11.	GARANTIJAS SEGUMS.....	7
12.	Traucējummeklēšana.....	7
13.	PIEDERUMI PĒC PASŪTĪJUMA	9
13.1	Mulčēšanas komplekts	9
13.2	Akumulatori	9
13.3	Akumulatoru lādētājs	9

1. VISPĀRĪGA INFORMĀCIJA

1.1 KĀ JĀLASA ROKASGRĀMATA

PIEZĪME vai **SVARĪGI** satur precizējumus vai skaidrojumus iepriekš izklāstītai informācijai ar nolūku nesabojāt mašīnu vai neizraisīt zaudējumus.

Ar simbolu  apzīmē bīstamību. Šo brīdinājumu neievērošana nozīmē iespēju izraisīt miesas bojājumus un/vai kaitējumu trešajām personām.

- Paragrāfi, kas apvilkti ar taisnstūri, kura malas sastāv
- no pelēkiem punktiem, attiecas uz opcionāliem
- raksturlielumiem, kas nav pieejami visos modeļos,
- kas tiek apskatīti šajā rokasgrāmatā. Pārbaudiet,
- vai raksturlielums attiecas uz jūsu modeli.

Visi virzienu apzīmējumi, tādi kā "priekšā", "aizmugurē", "pa labi" un "pa kreisi" attiecas uz operatora darba pozīciju.

2. DROŠĪBAS NOTEIKUMI

2.1 APMĀCĪBA

 **Uzmanīgi izlasiet šo instrukciju pirms mašīnas lietošanas. Iepazīstieties ar mašīnas vadības orgāniem un ar to pareizu izmantošanu. Iemācieties ātri apturēt dzinēju. Šo norādījumu un brīdinājumu neievērošana var izraisīt elektrošoku, ugunsgrēkus un/vai smagas traumas. Saglabāiet visus brīdinājumus un norādījumus turpmākai atsaucei.**

- Nekādā gadījumā neļaujiet lietot mašīnu bērniem vai cilvēkiem, kuri nav nepieciešamā līmenī iepazinušies ar instrukciju. Vietējā likumdošanā var būt noteikti minimālais mašīnas operatora vecums.
- Šo ierīci drīkst izmantot bērni, sākot no 8 gadu vecuma, kā arī personas ar ierobežotām fiziskām, jutekliskām vai garīgām spējām un personas, kurām trūkst pieredzes un/vai zināšanu, ja viņus uzrauga cita persona vai, ja viņi ir instruēti par ierīces drošu izmantošanu un par saistītiem riskiem. Bērni nedrīkst rotāties ar ierīci. Bērni bez uzraudzības nedrīkst veikt tīrīšanas vai plānotas tehniskās apkopes operācijas.
- Nekad nelietojiet plāvēju, kad tuvumā ir cilvēki, īpaši bērni, vai dzīvnieki. Bērni ir jāpieskata otrai pieaugušai personai.
- Nekad neizmantojiet mašīnu, ja lietotājs ir noguris vai jūt nespēku, vai arī ir lietojis medikamentus, narkotikas, alkoholu vai citas kaitīgas vielas, kas palēnina reakciju vai novērš uzmanību.
- Atcerieties, ka operators vai lietotājs ir atbildīgs par negadījumiem un nejausiem īpašuma bojājumiem, kuros ir iesaistītas trešās personas vai to īpašums. Lietotāja pienākums ir novērtēt darba vietā pastāvošos potenciālos riskus, kā arī veikt visus pasākumus, kas nepieciešami savas un citu personu drošības garantēšanai, it īpaši strādājot uz slīpām, nelīdzenām, slidenām vai nestabilām virsmām.
- Pārdodot ierīci vai iedodot to lietošanā citām personām, pārliecinieties, ka lietotājs iepazīstas ar šajā rokasgrāmatā izklāstītajiem norādījumiem

2.2 SAGATAVOŠANAS DARBI

- Valkājiet aizsargapgērbu, izturīgus darba apavus ar neslidošu zoli un garas bikses. Strādājot ar mašīnu, nedrīkst iet ar basām kājām vai valkāt vaļējas sandales. Ir obligāti jāizmanto dzirdes orgānu aizsargaustīņas.
- Nevalkājiet šalles, halātus, kaklarotas, aproces, apgērbu ar vaļīgām daļām vai auklām, kā arī kaklasaites un apgērbus ar daļām, kuras var iestrēgt mašīnā vai darba vietā esošajos priekšmetos.
- Ja jums ir gari mati, tad atbilstošā veidā savāciet tos.
- Vienmēr valkājiet darba cimdus visos gadījumos, kad pastāv roku ievainošanas bīstamība.
- Rūpīgi pārbaudiet visu darba zonu un novāciet visus priekšmetus, kurus mašīna var uzmet, vai kuri var sabojāt griezējierīci/rotējošās daļas (akmeņus, zarus, metāla vadus, kaulus u.c.)

2.3 IZMANTOŠANAS LAIKĀ

- Nelietojiet mašīnu sprādzienbīstamās vidēs, uzliesmojošo šķidrumu, gāzu vai putekļu klātbūtnē. Elektroierīču darbības laikā veidojas dzirksteles, kuras var uzliesmot putekļus vai tvaikus.
- Nepakļaujiet ierīci lietus vai mitruma iedarbībai. Ja ierīcē iekļūst ūdens, palielinās elektriskā trieciena risks.
- Strādājiet tikai dienas gaismā vai ar labu mākslīgu apgaismojumu un labas redzamības apstākļos.
- Nestrādājiet uz mitras zāles, zem lietus vai, ja pastāv negaisa un ir īpaši zibens risks.
- Pievērsiet īpašu uzmanību virsmas nelīdzenumiem (ciņi, grāvji), slīpām virsmām, slēptām bīstamības avotiem un šķēršļu esamībai, kuri var ierobežot redzamību.
- Esiet ļoti uzmanīgs, atrodoties nogāžu, bedru vai uzberumu tuvumā. Mašīna var apgāzties, ja viens no riteņiem nobrauc no apmales vai, ja apmale sabrūk.
- Strādājiet šķēršām nogāzei un nekad nestrādājiet augšup/lejup, pievērsot lielu uzmanību virziena maiņas laikā, pārliecinoties par to, ka jums ir stabili atbalsta punkti un sekojot tam, lai riteņi nesadurtos ar šķēršļiem (akmeņiem, zariem, saknēm u.c.), kas var izraisīt sānslīdi, apgāšanos vai kontroles zaudēšanu pār mašīnu.
- Mašīnu nedrīkst izmantot nogāzēs, kas pārsniedz 20° slīpumu, neatkarīgi no braukšanas virziena
- Lai iedarbinātu zāles plāvēju, nenolieciet to. Iedarbiniet plaujmašīnu uz līdzenas virsmas, kurā nav šķēršļu un augstas zāles.
- Rīkojieties ar īpašu piesardzību, velkot zāles plāvēju virzienā uz sevi. Skatieties atpakaļ pirms sākt pārvietoties atpakaļ un pārvietošanās laikā, lai pārliecinātos, ka aiz jums nav šķēršļu.
- Nekādā gadījumā neskrīeniet, bet ejiet.
- Neļaujiet plaujmašīnai viļņot sevi.
- Vienmēr turiet rokas un kājas tālu no griezējierīces, gan iedarbināšanas, gan darba laikā.
- Vienmēr stāviet tālu no izmešanas atveres.
- Nekādā gadījumā neizmantojiet mašīnu, ja aizsargi ir bojāti, nav uzstādīti vai nav pareizi izvietoti (savākšanas maiss, sāniskās izmešanas aizsargs, aizmugurējās izmešanas aizsargs).
- Neizslēdziet, neatvienojiet, nenonemiet un nemodificējiet uzstādītās drošības sistēmas/mikroslēdžus.

 **Ja darba laikā rodas bojājumi vai negadījumi, nekavējoties apturiet dzinēju un attāliniet mašīnu, lai neradītu jaunus bojājumus; operatora vai citu personu**

savainošanās gadījumā nekavējoties sniedziet situācijai atbilstošo pirmo palīdzību un vērsieties pie ārsta. Rūpīgi novāciet gruzus, kas var izraisīt bojājumus vai savainot cilvēkus vai dzīvniekus gadījumā, ja jūs tos nepamanāt.

2.4 TEHNISKĀ APKOPE UN UZGLABĀŠANA

- Regulāri veiciet tehnisko apkopi un pareizi uzglabājiet mašīnu, lai tās drošība un raksturlielumi nesamazinātos.
- Pēc katras lietošanas reizes pārbaudiet, un nav vaļīgas vai bojātas detaļas. Ja nepieciešams, jānomaina bojātās detaļas un jāpieskrūvē vaļīgās skrūves un bultskrūves, vai arī jāsasazinās ar pilnvaroto palīdzības dienestu.
 - Nekādā gadījumā nelietojiet mašīnu, ja tās detaļas ir nodilušas vai bojātas. Bojātas vai nodilušas detaļas ir nepieciešams nomainīt, nevis labot. Lietot tikai oriģinālās rezerves daļas.
 - Mašīnas regulēšanas laikā īpašu uzmanību pievērsiet tam, lai pirksti neiekļūtu starp kustīgo griezējierīci un mašīnas nekustīgajām daļām.
 - Lai samazinātu ugunsgrēka risku, neatstājiet telpā tvertnes ar atkritumiem.
 - Novietojiet mašīnu uzglabāšanā:
 - Ja vien iespējams, pārklājiet ar pārvalku.
 - Bērnium nepieejamā vietā.
 - Pārliecinieties, ka no tās ir izņemtas visas atslēgas un tehniskajai apkopei izmantojamie instrumenti.
 - Pārliecinieties, ka mašīnas kustības nevar radīt bojājumus vai ievainojumus.



Trokšņa un vibrācijas līmenis, kas norādīts šajā instrukcijā, atbilst maksimālajam vērtībām, kas sasniedzamas mašīnas izmantošanas laikā. Nelīdzsvarota griezējelementa izmantošana, pārmērīgs kustības ātrums un tehniskās apkopes neveikšana būtiski ietekmē trokšņa līmeni un vibrācijas. Tāpēc ir jāveic piesardzības pasākumi, lai novērstu iespējamos bojājumus, kas var rasties pārmērīga trokšņa vai vibrāciju radītas pārslodzes dēļ; veiciet mašīnas tehnisko apkopi, izmantojiet prettrokšņa austiņas, darba laikā taisiet pauzes.

2.5 AKUMULATORI / AKUMULATORU LĀDĒTĀJS

SVARĪGI Turpmāk izklāstītie drošības noteikumi ietver noteikumus, kuri ir ietverti attiecīgajā akumulatora un akumulatoru lādētāja rokasgrāmatā, kura ir pievienota mašīnai.

- Akumulatora uzlādēšanai izmantojiet tikai ražotāja rekomendējamus akumulatoru lādētājus. Nepiemērota akumulatoru lādētāja izmantošana var izraisīt elektrisko triecienu, pārkaršanu vai akumulatora kodīga elektrolieta izliešanos.
- Lietojiet tikai jūsu elektroierīcei speciāli paredzētos akumulatorus. Citu akumulatoru izmantošana var izraisīt traumas un ugunsgrēku.
- Kamēr akumulatori netiek izmantoti, turiet to tālu no saspaudēm, monētām, atslēgām, naglām, skrūvēm un citiem nelieliem metāla priekšmetiem, kuri var izraisīt izvadu īssavienojumu. Akumulatora spaiļu īssavienojums var izraisīt uzliesmošanos vai ugunsgrēku.
- Neizmantojiet akumulatora lādētāju vietās, kur ir tvaiki, uzliesmojošas vielas vai viegli uzliesmojošas virsmas, piemēram, papīrs, auksms utt.. Uzlādes laikā akumulatora lādētājs uzsilst un var izraisīt ugunsgrēku..
- Akumulatoru transportēšanas laikā sekojiet tam, lai starp spailēm nerastos īssavienojums un netrāspējiet akumulatorus metāla konteineros.

2.6 APKĀRTĒJĀS VIDES AIZSARDZĪBA

- Rūpīgi ievērojiet vietējo likumdošanu, kas attiecas uz iepakojuma materiālu, bojāto daļu vai citu vidi piesārņojošo materiālu pārstrādi; šos atkritumus nedrīkst izmest sadzīves atkritumu konteineros un tie ir jānogādā uz speciāliem savākšanas centriem, kas nodrošina atkritumu utilizāciju.
- Rūpīgi ievērojiet vietējo likumdošanu, kas attiecas uz atkritumu utilizāciju.
- Eksploatācijas pārtraukšanas brīdī neatstājiet mašīnu vidē, bet gan nogādājiet to uz savākšanas centru saskaņā ar vietējiem noteikumiem.



Neizmetiet elektriskās iekārtas kopā ar sadzīves atkritumiem. Saskaņā ar Eiropas Direktīvu 2012/19/UE par elektrisko un elektronisko iekārtu atkritumiem un par to īstenošanu saskaņā ar nacionālo likumdošanu, vecas elektriskās iekārtas ir jānodod atsevišķi, lai tās varētu pārstrādāt videi draudzīgā veidā. Izmetot elektriskās iekārtas izgāztuvē vai dabā, kaitīgas vielas var sasniegt gruntsūdeņus un iekļauties pārtikas ķēdē, pasliktinot jūsu veselību un labsajūtu. Papildu informācijas saņemšanai par šī izstrādājuma utilizāciju sazinieties ar kompetentu sadzīves atkritumu pārstrādes iestādi vai ar vietējo izplatītāju.



Pēc akumulatoru kalpošanas mūža beigām utilizējiet tos vidi saudzējošā veidā. Akumulators satur gan jums, gan videi bīstamas vielas. Tas ir jāizņem un jānodod šķīrotai pārstrādei uzņēmumā, kas nodarbojas ar litija jonu akumulatoru utilizāciju.



Izlietoto izstrādājumu un iepakojumu šķīrotā vākšana ļauj pārstrādāt un atkārtoti izmantot materiālus. Pārstrādātā materiālu atkārtota izmantošana ļauj izvairīties no vides piesārņošanas un samazina pieprasījumu pēc izejvielām.

3. PĀRZINIET MAŠĪNU

3.1 MAŠĪNAS APRAKSTS UN PAREDZĒTAIS IZMANTOŠANAS VEIDS

Šī mašīna ir stumjama zālienu plaujmašīna.

Mašīnas galvenā sastāvdaļa ir dzinējs, kas darbinā griezējierīci, kas atrodas aiz aizsargvāka, kā arī tā ir aprīkota ar riteņiem un rokturi. Operators var vadīt mašīnu un darbināt galvenās vadības ierīces, visu laiku atrodoties aiz roktura, tāpat vienmēr esot drošā attālumā no rotējošās griezējierīces. Ja operators attālinās no mašīnas, dzinējs un rotējošā griezējierīce tiek apturēta dažu sekunžu laikā.

3.1.1 Paredzētais izmantošanas veids

Šī mašīna ir paredzēta un izgatavota zāles plaušanai dārzos un zālajos, operatoram darbu veicot stāvus. Vispārīgas mašīnas iespējas:

1. Plaut zāli un savākt to savākšanas maisā.
2. Plaut zāli un izmest to zemē no aizmugurējās daļas.
3. Plaut zāli, sasmalcināt to un izkļiedēt uz zemes (tā saucamā "mulčošana"- ja tas ir paredzēts).

Noteiktu piederumu izmantošana, kurus ražotājs piedāvā kā standartaprīkojumu vai atsevišķi nopērkamu

aprīkojumu, ļauj veikt šo darbu, izmantojot dažādas metodes, kas aprakstītas šajā rokasgrāmatā vai instrukcijās, kas tiek piegādātas kopā ar piederumiem.

3.1.2 Nepareiza lietošana

Mašīnas izmantošana jebkādiem citiem mērķiem, kas nav minēti augstāk, var būt bīstama un var radīt ievainojumus un/vai bojāt mantu.

Par nepareizu lietošanu tiek uzskatīts (tikai piemēra labad, saraksts nav pilns):

- Citu personu, bērnu vai dzīvnieku pārvadāšana mašīnā, jo viņi var izkrist un gūt nopietnas traumas vai traucēt drošu veidā vadīt mašīnu.
- Braukšana ar mašīnu.
- Mašīnas izmantošana kravas vilkšanai vai stumšanai.
- Griezējierīces ieslēgšana vietās bez zāles.
- mašīnas izmantošana lapu vai grūžu savākšanai.
- Mašīnas izmantošana dzīvzoga izlīdzināšanai vai augu plaušanai, kas nav zāle.
- Mašīnas izmantošana vienlaicīgi vairākām personām.

SVARĪGI *Mašīnas nepareiza lietošana izraisa garantijas anulēšanu un atbrīvo Ražotāju no jebkāda veida atbildības, padarot lietotāju atbildīgu par zaudējumiem, kas saistīti ar paša vai trešo personu mantas bojājumiem vai gūtajām traumām.*

3.1.3 Lietotāja tips

Šī mašīna ir paredzēta patērētājiem, jeb neprofesionāliem lietotājiem.

Tā ir paredzēta "neprofesionālai lietošanai".

SVARĪGI *Mašīnu drīkst izmantot tikai viens operators.*

3.2 GALVENĀS SASTĀVDAĻAS (Fig. 1)

- A. Šasija:** tas ir korpuss, kurā ir ietverta rotējošā griezējierīce.
- B. Motors:** nodrošina griezējierīces kustību.
- C. Griezējierīce:** tā ir zāles plaušanai paredzētā detaļa.
- D. Aizmugures izkraušanas aizsargs:** tas ir drošības aizsargs un novērš, ka visi griezējierīces savāktie priekšmeti tiek izmesti no mašīnas.
- E. Savākšanas maiss:** tā funkcija ir ne tikai savākt nopļauto zāli, bet tas ir drošības elements, kas neļauj aizmest tālu no mašīnas objektus, ko savākusi griezējierīce.
- F. Rokturis:** operatora darba vieta. Tā garumam jābūt tādām, lai operators darba laikā vienmēr būtu drošā attālumā no rotējošās griezējierīces.
- G. Vadības slēdzis:** iedarbina/aptur motora darbību un vienlaicīgi ieslēdz/izslēdz griezējierīci.
- H. Akumulatora nodalījuma piekļuves durtiņas**
- I. Drošības atslēga (dezaktivācijas ierīce):** Atslēga ieslēdz/izslēdz mašīnas elektrisko ķēdi.
- J. Akumulators** (*ja nav piegādāts ar mašīnu, sk. 13. nod. "Papildaprīkojums"*): b: nodrošina enerģiju, kas nepieciešama dzinēja iedarbināšanai; tā raksturojumi un lietošanas noteikumi ir aprakstīti attiecīgajā rokasgrāmatā.
- K. Akumulatora lādētājs** (*ja nav piegādāts ar mašīnu, sk. 13. nod. "Papildaprīkojums"*): ierīce akumulatora uzlādei.

3.3 IDENTIFIKĀCIJAS ETIĶETE (1. att.)

1. Skaņas jaudas līmenis.
2. CE atbilstības marķējums.
3. Izgatavošanas gads.
4. Mašīnas tips.
5. Sērijas numurs.
6. Ražotāja nosaukums un adrese.
7. Artikula kods.
8. Maksimālais dzinēja griešanās ātrums.
9. Svars kilogramos.
10. Barošanas spriegums un frekvence.
11. Elektriskās aizsardzības pakāpe.
12. Nominālā jauda.

SVARĪGI Katru reizi, kad sazināties ar autorizēto servisa centru, izmantojiet etiķetē norādītos identifikācijas datus.

SVARĪGI Atbilstības deklarācijas piemērs ir atrodams rokasgrāmatas pēdējās lappusēs.

3.4 DROŠĪBAS APZĪMĒJUMI (2. att.)

Uz mašīnas ir redzami dažādi simboli. Simbolu nozīme:



Uzmanību! Uzmanīgi izlasiet instrukciju pirms mašīnas lietošanas.



Bīstamība! Priekšmetu izmešanas risks. Ierīces lietošanas laikā darba zonā nedrīkst atrasties cilvēki.



Pievērsiet uzmanību griezējierīcei. Neievietojiet rokas vai kājas nodalījumā, kurā atrodas griezējierīce. Griezējierīce turpina griezties arī pēc dzinēja izslēgšanas. Pirms tehniskās apkopes veikšanas izņemiet drošības atslēgu (izslēgšanas ierīce).



Nepakļaujiet lietus vai mitruma iedarbībai.



Pievērsiet uzmanību griešanas ierīcei: griešanas ierīce turpina griezties pēc dzinēja izslēgšanas.



Tikai elektriskajiem zāles plāvējiem ar barošanu no tīkla.



Tikai elektriskajiem zāles plāvējiem ar barošanu no tīkla.

SVARĪGI Ir jānomaina uzlīmes, kuras ir bojātas vai nav salasāmas. Pasūtiet jaunas uzlīmes autorizētajā servisa centrā.

4. MONTĀŽA



Obligātie drošības noteikumi ir izklāstīti 2. nod. Rūpīgi ievērojiet šo norādījumus, lai izvairītos no nopietniem riskiem vai bīstamām situācijām.

Uzglabāšanas un transportēšanas iemeslu dēļ dažas mašīnas sastāvdaļas nav samontētas uzreiz rūpnīcā, bet tās ir jāsamontē pēc iepakojuma nonemšanas, ievērojot sekojošus norādījumus.



Izpakošana un montāža ir jāpabeidz uz līdzenas un cietas virsmas. Ir jābūt pietiekoši daudz vietas gan mašīnas, gan iepakojuma pārvietošanai, lietojot tikai piemērotus piederumus. Neizmantojiet mašīnu, kamēr nav izpildīti norādījumi, kas minēti nodaļā "MONTĀŽA".



Pirms montāžas veikšanas, pārbaudiet vai drošības atslēga nav ievietota attiecīgajā līgdā.

4.1 IZPAKOŠANA (3. ATT.)

4.2 MAISA MONTĀŽA (4. att., 5. att.)

4.3 ROKTURA MONTĀŽA

• EL 340 Li 48L - (6.-9. att.)

• EL 380/420 Li 48L (10.-13. att.)

5. VADĪBAS IERĪCES

5.1 DROŠĪBAS ATSLĒGA (DEZAKTIVĀCIJAS IERĪCE)

Atslēga (14.A att.) kas atrodas akumulatora nodalījumā, ieslēdz un izslēdz mašīnas elektrisko ķēdi. Izņemot atslēgu, elektriskā ķēde pilnīgi izslēdzas, nodrošinot aizsardzību pret mašīnas nesankcionētu izmantošanu.

SVARĪGI Izņemiet drošības atslēgu katru reizi, ja neizmantojat mašīnu vai atstājat to bez uzmanības.

5.2 ROKTURIS

5.2.1 Iedarbināšanas/apturešanas vadības slēdzis

Vadības slēdzis (15.A att., 15.A.1 att.) iedarbina/apptur dzinēju un vienlaicīgi ieslēdz/izslēdz griezējierīci. Norādītās pozīcijas atbilst:



Iedarbināšana.



Griezējierīces ieslēgšana.



Apturešana.

6. MAŠĪNAS IZMANTOŠANA



Obligātie drošības noteikumi ir izklāstīti 2. nod. Rūpīgi ievērojiet šo norādījumus, lai izvairītos no nopietniem riskiem vai bīstamām situācijām.

6.1 IEPRIEKŠ VEICAMĀS DARBĪBAS (16. att.)

Pārlicinieties, vai drošības atslēga nav ievietota tās novietnē.



Šo operāciju drīkst veikt tikai tad, kamēr griezējierīce ir nekustīga.

6.1.1 Akumulatora kontrole (17. att.)

6.1.2 Mašīnas sagatavošana darbam

PIEZĪME Šī mašīna ļauj pļaut zālienu dažādos veidos; pirms darba sākuma iesakām sagatavot mašīnu saskaņā ar vēlamo pļaušanas metodi.

- a. Mašīnas sagatavošana pļaušanai un zāles savākšanai savākšanas maisā (18. att.)
- b. Mašīnas sagatavošana pļaušanai un zāles izmešanai pa aizmuguri zemē (19. att.)

- c. Mašīnas sagatavošana pļaušanai un zāles smalcināšanai ("mulčēšanas" funkcija) (20. att.)

6.1.3 Griešanas augstuma regulēšana (Fig.21)

6.1.4 Roktura slīpuma regulēšana (8. att., 12. att.)

6.2 DROŠĪBAS PĀRBAUDES

 **Pirms izmantošanas vienmēr veiciet drošības pārbaudes.**

6.2.1 Vispārēja drošības pārbaude

Objekts	Rezultāts
Rokturi	Tīri, sausi.
Rokturis	Pareizi un cieši piestiprināts pie mašīnas.
Griezējierīce	Tīra, nebojāta vai nenolietota, vesela, labi uzasināta.
Aizmugures izkraušanas aizsargi; savākšanas maiss	Bez bojājumiem. Nav bojājumu. Pareizi uzstādīti. Nomainīt, ja bojāti.
Pārslēgšanas vadība	Svirai ir jākustas brīvi un bez pārmērīga spēka pielietošanas, pēc atlaišanas tai automātiski un ātri jāatgriežas neitrālajā stāvoklī.
Akumulators	Korpuss nav bojāts, nav šķidruma noplūdes.
Mašīnas un griezējierīces skrūves/uzgriežņi	Labi pievilkti (nav izlodzījušies). Nav bojāti vai nolietoti.
Mašīna	Nav bojājumu vai nodiluma pazīmju. Nav spēcīgas vibrācijas. Nav neparastu trokšņu.

Darbība	Rezultāts
1. Iedarbiniet mašīnu (par. 6.3).	1. Griezējierīcei jākustas.
2. Atlaidiet vadības slēdzi (29. att.).	2. Drošības svirai ir jākustas brīvi un bez pārmērīga spēka pielietošanas, pēc atlaišanas tai automātiski un ātri jāatgriežas neitrālajā stāvoklī, izraisot griezējierīces apstāšanos

 **Ja jebkurš no rezultātiem atšķirsies no tabulās norādītās informācijas, mašīnu nedrīkst izmantot! Vērsieties servisa centrā, lai veiktu pārbaudes un remontu.**

6.3 IEDARBINĀŠANA (23.-25. att.)

 **Dzinēja iedarbināšana izraisa vienlaicīgu griezējierīces ieslēgšanos.**

6.4 DARBS (26. att.)

SVARĪGI Gadījumā ja motors apstājas darba laikā pārkaršanas dēļ, ir jāuzgaida apmēram 5 minūtes pirms to varēs iedarbināt no jauna.

6.4.1 Zāles pļaušana (27. att., 28. att.)

PIEZĪME Pielāgojiet kustības ātrumu un pļaušanas augstumu zāliena stāvoklim (zāles augstumam, blīvumam un mitrumam) un izmestajam zāles daudzumam.

6.4.2 Savākšanas maisa iztukšošana (29. att., 30. att.)

6.5 APSTĀŠANĀS (29. att.)

 **Griezējelements turpina griezties dažas sekundes arī pēc tā atslēgšanas vai pēc dzinēja izslēgšanas.**

SVARĪGI Vienmēr apturiet mašīnu.

- Pārvietojot mašīnu starp darba zonām.
- Šķērsojot virsmas bez zāles.
- Katru reizi, kad jāpārvar šķērslis.
- Pirms pļaušanas augstuma regulēšanas.
- Ikreiz, kad tiek noņemts vai nomainīts savākšanas maiss.

6.6 PĒC IZMANTOŠANĀS (31.-33. att.)

SVARĪGI Izņemiet drošības atslēgu katru reizi, ja neizmantojat mašīnu vai atstājat to bez uzmanības.

7. APKOPE

 **Obligātie drošības noteikumi ir izklāstīti 2. nod. Rūpīgi ievērojiet šo norādījumus, lai izvairītos no nopietniem riskiem vai bīstamām situācijām.**

 **Pirms jebkāda veida mašīnas pārbaužu, tīrīšanas vai tehniskās apkopes/remontdarbu veikšanas:**

- Apturiet mašīnu.

- **Izņemiet atslēgu (nekādā gadījumā neatstājiet atslēgu slēdži, kā arī bērniem vai nepiederošām personām pieejamā vietā).**
- **Noņemiet akumulatoru.**
- **Pārliecinieties, ka visas kustīgās daļas pilnīgi apstājās.**
- **Laujiet dzinējam atdzist, pirms novietojat mašīnu jebkādā telpā.**
- **Valkājiet atbilstošu apģērbu un darba cimdus jebkurā situācijā, kuras varētu rasties risks rokām.**
- **Izlasiet attiecīgos norādījumus.**

7.1 AKUMULATORS

7.1.1 Akumulatora darbības ilgums autonomā režīmā

Akumulatora darbības ilgums autonomā režīmā (un, tāpat, zāliena platība, ko var apstrādāt pirms akumulators būs jāuzlādē) galvenokārt ir atkarīga no:

- Vides apstākļiem, kas palielina enerģijas patēriņu:
 - Blīvas, augstas, mitras zāles pļaušana.
- Mašīnas pļaušanas platums; lielāka amplitūda, lielākas enerģijas prasības;
- Operatora rīcības, kuram ir jāizvēlas no:
 - Mašīnas biežas ieslēgšanas un izslēgšanas darba laikā.
 - Pārāk zema pļaušanas augstuma attiecībā pret zāles stāvokli.
 - Pārāk liela pārvietošanas ātruma attiecībā pret pļaujāmās zāles daudzumu.

PIEZĪME Lietošanas laikā akumulators ir aizsargāts pret pilnīgu izlādēšanos ar aizsargierīci, kas izslēdz mašīnu un bloķē tās darbību.

Lai palielinātu akumulatora darbības ilgumu autonomā režīmā iesakām:

- Pļaut zāli, kamēr zāliens ir sauss.
- Bieži pļaut zāli, lai tās augstums nekļūtu pārāk liels.
- Ja zāle ir ļoti augsta, iestatiet augstāku pļaušanas augstumu un pēc tam vēlreiz nopļaujiet zāli, iestatot zemāku augstumu.
- nelietot mašīnu kā mulčēšanas mašīnu ar ļoti garu zāli.

Ja jūs vēlaties izmantot mašīnu ilgāk, nekā to atļauj standarta akumulatora darbības laiks, ir iespējami šādi risinājumi:

- Iegādājieties otru standarta akumulatoru, lai izlādējušos akumulatoru varētu nekavējoties nomainīt, nepārtraucot darbu.
- Iegādājieties akumulatoru, kuram darbības laiks ir lielāks, nekā standarta akumulatoram (par. 13.2).

7.1.2 Akumulatora noņemšana un uzlādēšana (31.-33. att.)

PIEZĪME Akumulators ir aprīkots ar aizsargierīci, kas aptur uzlādēšanu, ja apkārtējās vides temperatūra nav diapazonā no 0 līdz +45 °C.

PIEZĪME Akumulatoru var uzlādēt jebkurā brīdī, tai skaitā daļēji, bez akumulatora sabojāšanas riska.

7.2 TĪRĪŠANA (34. att.)

Katru reizi pēc izmantošanas veiciet tīrīšanu, ievērojot šādus norādījumus.

7.2.1 Mašīnas tīrīšana (35.-38. att.)

7.2.2 Griezējierīces bloka tīrīšana

SVARĪGI Pirms jebkādu darbu veikšanas mašīnai nolieciet to uz sāniem, pārliecinoties, ka mašīna novietota stabilī.

Novāciet zāles atliekas un netīrumus no šasijas iekšpusē, lai izvairītos no problēmām ar mašīnas iedarbināšanu, kuras var rasties, ja šie netīrumi nožūš.

7.2.3 Maisa tīrīšana (39. att.)

7.3 GRIEZĒJIERĪCE (40.-43. att.)

⚠ Nepieskarieties griezējierīcei, kamēr atslēga nav izņemta un griezējierīce nav pilnībā apstājusies. Ņemiet vērā, ka griezējierīce var kustēties, pat ja atslēga ir izņemta.

⚠ Visas ar griezējierīcēm veicamās darbības (noņemšana, asināšana, balansēšana, remonts, atkārtota uzstādīšana un/vai maiņa) ir svarīgas operācijas, kuru veikšanai ir nepieciešamas speciālas iemaņas un atbilstošs aprīkojums; tāpēc drošības nolūkos tās vienmēr ir jāveic specializētajos servisa centros.

⚠ Vienmēr mainiet griezējierīci, ja tā ir bojāta, deformēta vai nodilusi, kopā ar tās skrūvēm, lai saglabātu līdzsvaru.

SVARĪGI Izmantojiet tikai oriģinālās griezējierīces ar kodu, kurš ir atrodams tehnisko datu tabulā.

Ņemot vērā izstrādājuma attīstību, tehnisko datu tabulā norādītās griezējierīces ar laiku var tikt nomainītas ar citām ierīcēm ar līdzīgiem raksturlielumiem un drošības līmeni.

8. UZGLABĀŠANA

⚠ Obligātie drošības noteikumi ir izklāstīti 2. nod. Rūpīgi ievērojiet šo norādījumus, lai izvairītos no nopietniem riskiem vai bīstamām situācijām.

8.1 MAŠĪNAS UZGLABĀŠANA (43.-46. att.)

8.1.1 Uzglabājiet mašīnu vertikālā stāvoklī (EL 380/420 Li 48L)

Nepieciešamības gadījumā mašīnu var novietot vertikāli, pakarot to uz āķa.

⚠ Pārliecinieties, ka āķis un tā stiprinājuma sistēma ir piemēroti un spēj noturēt mašīnas svaru; pienācīgi to uzraugiet un raugieties, lai bērni vai dzīvnieki nekāptu uz mašīnas, palielinot āķim uzlikto slodzi. Piestipriniet mašīnu tā, lai griezējierīce būtu orientēta pret sienu vai pienācīgi nosegtā tā, lai tā nebūtu bīstama, tai pie-

skaroties, pat nejausās vai tīšas saskares gadījumā ar cilvēkiem, bērniem vai dzīvniekiem.

Lai mašīnu novietotu vertikālā stāvoklī, atļaidiet rokturus (47. A att.) un pagrieziet rokturi uz priekšu tā, lai zobs, kas apzīmēts ar «>» sakristu TIKAI ar «S» apzīmēto vietu zobu rindā, pēc tam nofiksējiet rokturus. Pozīcijai abās pusēs jābūt vienādei.

8.2 AKUMULATORA UZGLABĀŠANA

Akumulators jāuzglabā ēnā, vēsā un sausā vietā.

PIEZĪME Ilgstošas dīkstāves gadījumā uzlādējiet akumulatoru ik pēc diviem mēnešiem, lai pagarinātu tā kalpošanas mūžu.

9. PĀRVIETOŠANA UN TRANSPORTĒŠANA

(29. att., 31. att., 34. att., 48.+53. att.)



Obligātie drošības noteikumi ir izklāstīti 2. nod. Rūpīgi ievērojiet šo norādījumus, lai izvairītos no nopietniem riskiem vai bīstamām situācijām.

10. APKOPE UN REMONTS

Šajā rokasgrāmatā ir sniegti visi mašīnas vadībai un pareizai lietotāja veicamajai pamata tehniskajai apkopei nepieciešamie norādījumi. Visas regulēšanas un apkopes darbības, kas nav aprakstītas šajā rokasgrāmatā, jāveic jūsu izplatītājam vai specializētam centram. Ja darbus veic nepiemērotajās darbnīcās, vai tos veic nekvalificēts personāls, jebkāda veida garantija tiek anulēta, kā arī ražotājs tiek atbrīvots no jebkādam saistībām vai atbildības.

- Neoriģinālas rezerves daļas un piederumus nedrīkst izmantot; neoriģinālu rezerves daļu un piederumu izmantošanas gadījumā mašīnas drošības līmenis samazinās un Ražotājs tiek atbrīvots no jebkāda veida pienākumiem vai atbildības.

11. GARANTIJAS SEGUMS

Garantijas noteikumi attiecas tikai uz patērētājiem, proti uz neprofesionāliem lietotājiem.

Garantija attiecas uz visiem materiāla kvalitātes un ražošanas defektiem, kurus garantijas darbības laikā ir apliecinājis izplatītājs vai specializētais servisa centrs. Garantijas piemērošana tiek ierobežota ar remontu vai detaļas nomaiņu, kura ir atzīta par defektīvu. Iesākām vienu reizi gadā nogādāt mašīnu autorizētajā servisa centrā, lai veiktu tehnisko apkopi, remontu un drošības ierīču pārbaudi. Garantijas piemērošanas priekšnosacījums ir mašīnas pareiza tehniskā apkope. Garantija neattiecas uz bojājumiem, kas radušies šādu iemeslu dēļ:

- Lietotājs nav iepazinies ar pievienoto dokumentāciju (ekspluatācijas rokasgrāmatu).
- Profesionāla izmantošana.
- Neuzmanība, nolaidība.
- Ārējais iemesls (zibens trieciens, trieciens, nepiederošu priekšmetu esamība mašīnas iekšpusē) vai negadījums.
- Nepareizs vai ražotāja neatļautais lietošanas veids vai montāža.
- Nepareizi veikta tehniskā apkope.
- Mašīnas modifikācija.
- Neoriģinālu rezerves daļu (pielāgotu daļu) izmantošana.
- Ar mašīnu nepiegādātu vai ražotāja apstiprinātu piederumu lietošana.

Turklāt garantija nesedz:

- Tehniskās apkopes operācijas (tādas, kuras ir aprakstītas ekspluatācijas rokasgrāmatā).
- Nepārvadājiet mašīnas ar vertikālām uzglabāšanas iekārtām vertikālā stāvoklī.
- Normālu nodilumu.
- Mašīnas estētiskā stāvokļa pasliktināšanu izmantošanas dēļ.
- Griezējierīču balstus.
- Papildu izmaksas, kas saistītas ar garantijas īstenošanu, tādas kā nokļūšana līdz lietotājam, mašīnas transportēšana līdz izplatītājam, maiņas aprīkojuma noma vai ārējā uzņēmuma piesaistīšana tehniskās apkopes darbu veikšanai.

Lietotāja tiesības aizsargā attiecīgajā valstī spēkā esošie likumi. Šī garantija nekādā veidā neierobežo nacionālajā likumdošanā noteiktās lietotāja tiesības.

12. TRAUCĒJUMMEKLĒŠANA

Ja problēmas pēc iepriekšminēto darbību veikšanas neizzūd, sazināties ar vietējo dīleri.

TRAUCĒJUMS	IESPĒJAMS CĒLONIS	RISINĀJUMS
1. Darbinot slēdzi, dzinējs nedarbojas	Drošības atslēga nav ievietota vai ir ievietota nepareizi.	Ievietojiet atslēgu (23. att.).
	Akumulators nav uzstādīts vai ir uzstādīts nepareizi.	Atveriet durtiņas un pārliecinieties, ka akumulators ir pareizi ievietots (23. att.)
	Akumulators izlādējies.	Pārbaudiet akumulatora uzlādes līmeni un uzlādējiet akumulatoru (32. att.).
	Ne tūlītēja dzinēja iedarbināšanās.	Nospīst un turēt nospīestu slēdzi 2-3 sekundes (25. att.).
	Termiskās aizsardzības ieslēgšanās dzinēja pārkaršanas dēļ.	Uzgaidiet vismaz 5 minūtes un tad atkārtoti iedarbiniet mašīnu.

2. Dzinējs darbojas, bet griezējierīce negriežas.	Izļodzījies griezējierīces stiprinājums.	Nekavējoties apturiet dzinēju un izņemiet drošības atslēgu. Sazinieties ar servisa centru, lai veiktu pārbaudi, nomaiņu vai remontu (par. 7.3).
3. Dzinējs izslēdzas darba laikā.	Akumulators ir uzstādīts nepareizi.	Atveriet durvītas un pārliecinieties, ka akumulators ir pareizi ievietots (23. att.).
	Akumulators izlādējies.	Pārbaudiet akumulatora uzlādes līmeni un uzlādējiet akumulatoru (32. att.).
	Aizsērējums, kas traucē griezējierīcei griezties.	Izņemt drošības atslēgu, uzvilkt darba cimdus un izņemt zāli un citus atkritumus mašīnas iekšējā daļā un/vai ar izkraušanas kanālā.
	<p>Termiskās aizsardzības ieslēgšanās dzinēja pārkaršanas dēļ.</p> <p>Termiskās aizsardzības ieslēgšanās pārāk liela strāvas patēriņa dēļ, šādu iemeslu dēļ:</p> <ul style="list-style-type: none"> • Pārāk augsta zāles plaušana. • Aizsērējums, kas traucē griezējierīcei griezties. • šasijas iekšpusē ir uzkrājušies pārāk daudz zāles izkraušanas kanālā. 	<p>Uzgaidiet vismaz 5 minūtes un tad atkārtoti iedarbiniet mašīnu.</p> <ul style="list-style-type: none"> • Ja zāle ir ļoti augsta, iestatiet augstāku plaušanas augstumu un pēc tam vēlreiz nopļaujiet zāli, iestatot zemāku augstumu. • Likvidējiet aizsērējumu (par. 7.2.2). • Izīriet mašīnu (par. 7.2.1) <p>Uzgaidiet vismaz 5 minūtes un tad atkārtoti iedarbiniet mašīnu.</p>
4. Nopļautā zāle vairāk netiek savākta savākšanas maisā.	Griezējierīce ir sadūrusies ar svešķermeni un ir saņēmusi triecienu.	Nekavējoties apturiet dzinēju un izņemiet drošības atslēgu. Pārbaudiet, vai nav iespējama bojājumu, un sazinieties ar apkalpošanas centru, lai vajadzības gadījumā nomainītu griezējierīci (7.3. sad.).
	Šasijas iekšpuse ir netīra.	Notīriet šasijas iekšpusi, lai atvieglotu zāles izmešanu uz savākšanas maisa pusi (7.2.2. sad.).
5. Zāli ir grūti nopļaut.	Griezējierīce ir sliktā stāvoklī.	Sazinieties ar servisa centru, lai uzasinātu vai nomainītu griezējierīci.
6. Darba laikā rodas pārmērīgs troksnis un/vai vibrācijas.	Izļodzījies griezējierīces stiprinājums vai griezējierīce ir bojāta.	Nekavējoties apturiet dzinēju un izņemiet drošības atslēgu. Sazinieties ar servisa centru, lai veiktu pārbaudi, nomaiņu vai remontu (par. 7.3).
7. Zems akumulatora darbības ilgums autonomā režīmā.	Smagi ekspluatācijas apstākļi ar palielinātu strāvas patēriņu.	Optimizējiet darba apstākļus (par. 7.1.1).
	Darba vajadzībām nepiemērots akumulators.	Izmantojiet otru akumulatoru vai akumulatoru ar lielāku kapacitāti (par. 13.2).
8. Ar akumulatoru lādētāju neizdodas uzlādēt akumulatoru.	Akumulators ir nepareizi uzstādīts akumulatoru lādētājā.	Pārbaudiet, vai savienojums ir pareizs (32. att.).
	Nepiemēroti vides apstākļi.	Veiciet uzlādēšanu vietā ar piemērotu temperatūru (sk. akumulatora/akumulatoru lādētāja rokasgrāmatu).
	Netīri kontakti.	Iztīriet kontaktus.
	Akumulatoru lādētājam netiek padota elektroenerģija.	Pārbaudiet, vai ir iesprausta kontaktdakša un vai elektrības tīkla rozetē ir spriegums.
	Bojāts akumulatoru lādētājs.	Nomainiet, izmantojot oriģinālo rezerves daļu.
		Ja problēma nepazūd, sk. akumulatora/akumulatoru lādētāja rokasgrāmatu.

13. PIEDERUMI PĒC PASŪTĪJUMA

13.1 MULČĒŠANAS KOMPLEKTS

Smalki sasmalcina zāli un atstāj to uz mauriņa, kā alternatīvu savākšanai maisā (gatavām mašīnām) (54.A att.).

13.2 AKUMULATORI

Ir pieejami akumulatoru ar dažādām kapacitātes vērtībām, kas paredzēti dažādām darba vajadzībām (54.B att.). Šai mašīnai apstiprināto akumulatoru saraksts ir atrodams tabulā "Tehniskie dati".

13.3 AKUMULATORU LĀDĒTĀJS

Šo ierīci izmanto akumulatoru uzlādēšanai (54.C att.).



СОДРЖИНА

1. ОПШТИ ИНФОРМАЦИИ	1
1.1 Како да се чита упатството	1
2. БЕЗБЕДНОСНИ МЕРКИ	1
2.1 Обука	1
2.2 Воведни операции	2
2.3 Во текот на работата	2
2.4 Одржување, складирање	2
2.5 Акумулатор / полнач за акумулаторот	3
2.6 Заштита на животната средина	3
3. ЗАПОЗНАЈТЕ ЈА МАШИНАТА	3
3.1 Опис на машината и предвидена употреба	3
3.2 Главни делови (Сл. 1)	4
3.3 Етикета за идентификација (Сл. 1)	4
3.4 Ознаки за безбедност (Сл. 2)	4
4. МОНТАЖА	4
4.1 Распакување(Сл.3)	5
4.2 Скоп за корпа за трева (Сл.4, Сл. 5)	5
4.3 Скоп на рачка	5
5. КОМАНДИ ЗА КОНТРОЛА	5
5.1 Безбедносен клуч (уред за деактивирање)	5
5.2 Рачка	5
6. УПОТРЕБА НА МАШИНАТА	5
6.1 Воведни операции (Сл.16)	5
6.2 Безбедносни контроли	5
6.3 Стартување (Сл.23÷25)	6
6.4 Работење (Сл.26)	6
6.5 Запирање (Сл.29)	6
6.6 По работењето(Сл.31÷33)	6
7. ОДРЖУВАЊЕ	6
7.1 Акумулатор	6
7.2 Чистење (Сл.34)	6
7.3 Сечило(Сл.40÷43)	7
8. СКЛАДИРАЊЕ	7
8.1 Складирање на машината(Сл.43÷46)	7
8.2 Одржување на батеријата	7
10. ПОМОШ И ПОПРАВКИ	7
11. ОПСЕГ НА ГАРАНЦИЈАТА	7
12. Несоодветна идентификација	8
13. ДОПОЛНИТЕЛНА ОПРЕМА ПО ИЗБОР	9
13.1 Сет за „мулчирање“	9
13.2 Батерији	9
13.3 Полнач за батерија	9

1. ОПШТИ ИНФОРМАЦИИ

1.1 КАКО ДА СЕ ЧИТА УПАТСТВОТО

ЗАБЕЛЕШКИ или **ВАЖНО** даваат детални или дополнителни информации за она што е претходно наведено, со цел да се спречи оштетување на машината.

Симболот **посочува на опасност.**

Непочитувањето на мерките за претпазливост доведува до можност за лични или повреди и оштетувања на трети лица.

- Пасусите означени со квадратче со рамка
- и сиви точки посочуваат на изборни одлики
- коишто не се присутни кај сите модели
- дадени во ова упатство. Проверете дали таа
- одлика е присутна кај дадениот модел.

Сите индикации „напред“, „назад“, „десно“ и „лево“ се дадени во однос на позицијата за работа на операторот.

2. БЕЗБЕДНОСНИ МЕРКИ

2.1 ОБУКА

! **Прочитајте ги внимателно овие упатства пред да работите со машината. Запознајте се со командите и правилната употреба на косилката. Научете брзо да го запираете моторот. Непридржувањето кон предупредувањата, и кон упатството, може да предизвика настанување на пожар и/или сериозни повреди. Зачувајте ги сите предупредувања и упатството за понатамошно упатување.**

- Не дозволувајте никогаш деца да ја употребуваат машината, или други лица што не се запознаени со основните упатствата. Локалните закони ја одредуваат минималната возраст на операторот.
- Овој апарат може да го користат деца постари од 8 години, но и лица со намалени физички, сензорни и ментални способности или лица коишто немаат доволни познавања само доколку се под надзор или се подучувани за употребата на апаратот на безбеден начин и ги разбираат можните опасности. Децата не смеат да си играат со апаратот. Децата не смеат да го спроведуваат редовното чистење и одржување доколку не се под надзор.
- Никогаш не ја користете косилката за трева додека луѓето, особено децата или миленичињата се во близина. Неопходно е децата да бидат под надзор на друго возрастно лице.
- Никогаш не ја користете косилката доколку сте уморни или изнемоштени, или доколку сте користеле лекови, дрога, алкохол или други штетни супстанции што ги намалуваат рефлексите, и ја загрозуваат способноста за расудување.
- Имајте на ум дека корисникот е одговорен за незгодите или опасноста по други лица или нивниот имот. Во опсегот на одговорности на операторот спаѓа и проценката на можните ризици на теренот

- каде треба да се работи и затоа преземете ги сите неопходни безбедносни мерки за да ја гарантирате својата, но и безбедноста на другите особено на закосени, нерамни, лизгави или нестабилни терени.
- Во случај кога во опкружувањето на машината има други лица, проверете дали корисникот ги почитува упатствата што се содржани во ова упатство.

2.2 ВОВЕДНИ ОПЕРАЦИИ

- Носете соодветна облека, заштитни чевли со нелизгачки гон и долги пантолони. Не вклучувајте ја машината со боси нозе или отворени сандали. Носете заштитни слушалки за слухот.
- Не носете марами, наметки, ремени, бразлетни, облека со лелеави делови или со врвки и врски и слични додатоци што висат или се долги и би можеле да се закачат за машината или за предмети и материјали кои се производ на работата.
- Соодветно приберете ја косата доколку е долга.
- Носете ракавици за работа во сите ситуации каде има ризик за рацете.
- Проверете ја темелно целата површина за работа и отстранете сè што би можело да биде исфрлено од машината или да ги оштети сечилата/ротирачките единици (камења, гранки, железни жици, коски, итн.)

2.3 ВО ТЕКОТ НА РАБОТАТА

- Не користете ја машината во средина каде постои ризик од експлозија, во присуство на запаливи материји, гасови или нечистотија. Електричните делови предизвикуваат искри што може да ги запалат нечистотиите или испарувањата.
- Не изложувајте ја машината на дожд или влажни услови. Водата што може да навлезе во електричниот дел го зголемува ризикот од електричен удар.
- Работете само на дневна светлина или при добро вештачко осветление и при услови на добра видливост.
- Избегнувајте да работите на влажна трева, кога врне и кога има ризик од временска непогода, особено грмотевици.
- Обрнете особено внимание на нерамнините на теренот (угорници, дупки), закосувањата, сокриени опасности и на присуството на дадени опасности коишто може да ја попречат видливоста.
- Обрнете особено внимание во присуство на стрмини, дупки или препреки. Машината може да се преврти ако едното тркало поминува преку раб или ако работ е закосен.
- Работете секогаш надолжно во однос на косината, во правец нагоре/надолу, но никогаш попреку внимавајќи при тоа на менувањето на правецот одржувајќи правилна потпора и да избегнувате тркалата да удираат на пречки (камења, гранки, корења и сл.) со што може да се предизвика странично лизгање, превртување или загуба на контролата врз машината.
- Машината не смее да се користи на закосувањата над 20°, без оглед на правецот на косење.
- Не ја навалувајте косилката за трева за време на палењето. Запалете ја машината на рамна површина без пречки или висока трева.
- Бидете претпазливи кога ја влечете косилката за трева кон вас или се движите назад. Погледнете зад вас за да бидете сигурни дека нема пречки.

- Никогаш не трчајте, туку одете.
- Избегнувајте да ја влечете тревокосачката.
- Секогаш држете ги рацете и нозете подалеку од сечилата, особено при стартување и работење со машината.
- Држете растојание од отворот за исфрлање.
- Никогаш не ракувајте со машината кога обезбедувачите се оштетени, нецелосни или неправилно монтирани (корпа за трева, обезбедувачи за странично исфрлање, обезбедувачи за задно исфрлање).
- Не исклучувајте, деактивирајте, вадете го манометарот и поставените безбедносни системи/микропрекинувачи.



Доколку нешто се скрши или дојде до несреќа во текот на косењето, веднаш исклучете го моторот и оддалечете ја машината за да спречите понатамошна штета; Во случај на инцидент со лична повреда или повреда на трето лице, пристапете веднаш кон постапката за давање најсоодветна прва помош за дадената состојба и обратете се во соодветен центар за здравствена заштита за неопходно лекување. Отстранете ги темелно сите остатоци од косењето што може да предизвикаат дефект или повреди на лица или животни ако останат незабележано во машината.

2.4 ОДРЖУВАЊЕ, СКЛАДИРАЊЕ

Редовно одржувајте и правилно складирајте ја машината за да ја одржите безбедноста на машината и нивото на работа.

- Секој пат кога ќе завршите со работење, проверете дали деловите се разлабавени или оштетени. Ако е потребно, заменете ги оштетените делови и затегнете ги разлабавените шрафови и навртки или контактирајте го овластениот сервисен центар.
- Никогаш не користете ја машината со користени или оштетени делови. Оштетените или изабените делови мора секогаш да се заменуваат, а не да се поправаат. Користете само оригинални делови за замена.
- Во текот на операциите за регулирање на машината, обрнете внимание и избегнувајте прстите да ви се наоѓаат заглавени во уредот со сечивото во движење и фиксните делови на машината.
- За намалување на ризикот од оган, не оставајте полни контејнери со остатоци во просторијата.
- Складирајте ја машината:
 - По можност покриена со прекривка.
 - На место надвор од дофатот на децата.
 - Проверете дали сте ги тргнале клучевите и опремата што ја користевте при одржувањето.
- Проверете дали кога работи машината, нема знаци на оштетувања или дефекти.



Дадените нивоа за бучава и вибрации во ова упатство се максимални вредности при употреба на машината. Употребата на елемент за косење којшто не е стабилен, движењето со преголема брзина, неодржувањето на машината значително влијаат врз емисијата на бучава или вибрации. Затоа, неопходно е да применувате заштитни мерки за да елиминирате можни оштетувања заради зголемена бучава или значителни вибрации. Редовно одржувајте ја машината, носете слушалки против бучава и правете паузи во работата.

2.5 АКУМУЛАТОР / ПОЛНАЧ ЗА АКУМУЛАТОРОТ

ВАЖНО Следните безбедносни мерки ги опфаќаат безбедносните одредби коишто се претставени во даденото упатство за батеријата и за полначот на батеријата кое што се доставува со машината.

- Користете само полначи за полнење на батериите што ги препорачува производителот. Несоодветен полнач за батеријата може да предизвика електричен удар, прегревање или протекување на корозивната течност од батеријата.
- Користете само батерији со спецификации што се предвидени за вашиот апарат. Употреба на други батерији може да предизвика повреди и ризик од пламен.
- Проверете дали апаратот е исклучен пред да ја ставите батеријата. Ставање батерија во вклучен електричен апарат може да предизвика пожар.
- Чувајте ја батеријата што не ја користите подолеку од канцелариски прибор, пари, клучеви, игли, навртки и други мали метални предмети што може да предизвикаат краток спој на контактите. Краток спој на контактите на батеријата може да доведе до експлозија и пламен.
- Не користете го полначот за батеријата на места каде има гасови, запаливи супстанции или лесно запаливи површини, како што се хартија, ткаенина и слично. За време на полнењето, батеријата се загрева и може да предизвика оган.
- За време на транспорт на акумулаторите, обрнете внимание на контактите да не дојдат во спој меѓу себе и не користете метални кутии за транспорт.

2.6 ЗАШТИТА НА ЖИВОТНАТА СРЕДИНА

- Доследно следете ги локалните закони за фрлање на амбалажата, делови во распаѓање или канви било елементи со штетно влијание врз животната средина. Овие отпадници не смеат да се фрлаат во губре, туку треба да се селектираат и да се однесат во соодветни собирајни центри за рециклирање материјали.
- Следете ги во целост локалните закони за фрлање на материјалите што се резултат на косењето.
- При исфрлање од употреба, не оставајте ја машината каде било во природата, туку предајте ја во собирен центар во согласност со важечките локални закони.



Не фрлајте ги електричните апарати

заедно со домашен отпад. Во согласност со директивата на ЕУ 2012/19/UE, отпадот

што се состои од електрични и електронски апарати е ваша одговорност и, во согласност со националните одредби, електричните апарати за фрлање треба да се фрлат засебно за да може подоцна повторно да се употребат на еко-компатибилен начин. Ако електричните апарати се одложат на губриште или на земја, штетните состојки може да стапат во контакт со елементите во почвата и да навлезат во синџирот на исхрана, со што ќе се нарушат вашето здравје и благосостојбата. За подетални информации околу фрлањето на овој производ, контактирајте со компетентни институции за фрлање домашен отпад или со застапникот.



Li-ion

Откако ќе и помине рокот на употреба, извадете ја батеријата обрнувајќи внимание на животната средина. Батеријата

содржи материјали што е опасен за вас и за средината. Треба да се извади и расклопи во засебен сад што може да содржи литиумски јони.



Засебното собирање на производите и искористените пакувања овозможува рециклирање на материјалите и повторна употреба. повторната употреба на рециклираните материјали спречува штета на животната средина и ја намалува потребата за примарни материјали.

3. ЗАПОЗНАЈТЕ ЈА МАШИНАТА

3.1 ОПИС НА МАШИНАТА И ПРЕВДИДЕНА УПОТРЕБА

Оваа машина е косилка за трева управувана од пешачки оператор.

Машината во основа се состои од мотор којшто придвижува уредот со сечивото со запци сместени во картер и има тркала и ракофат. Операторот е во позиција да управува со машината и да ги вклучува главните команди држејќи се секогаш зад ракофатот и на безбедно растојание од ротирачкиот уред со сечивото. Оддалечувањето на операторот од машината предизвикува запирање на и на ротирачкиот уред по неколку секунди.

3.1.1 Предвидена употреба

Оваа машина е дизајнирана и произведена за сечење трева во градините и областите со трева, спроведена од пешачки оператор.

Генерално, оваа машина може:

1. Косете ја тревата и собирајте ја во корпата за трева.
2. Косете ја тревата и исфрлете ја на земјата од задниот дел.
3. Косете ја тревата, сецкајте ја и распределете ја на земјата (ефект на мулчирање - доколку има).

Употребата на одредена дополнителна опрема којашто ја предвидел производителот како оригинална опрема и делови што се набавуваат засебно, дозволуваат да ја завршите оваа работа на различни работни начини, претставени во ова упатство и во упатството што се доставува со дадената дополнителна опрема.

3.1.2 Несоодветна употреба

Која и да е друга употреба, поинаква од горенаведените, може да претставува опасност и да предизвика повреди и штети за лица и/или предмети.

Примери за несоодветна употреба вклучуваат, но не се ограничени на:

- Транспорт на други лица, деца или животни со машината, кои може да паднат и да се здобијат со тешки повреди или да го попречат безбедното управување.
- Транспорт на машината.
- Употреба на машината за влечење или буткање товар.
- Вклучување на уредот со сечивото врз терени на кои нема трева.
- Употреба на косилката за трева за собирање лисја или остатоци.
- Употреба на машината за порамнување оградни или за косење вегетација што не е трева.
- Употреба на машината од страна на повеќе луѓе.

ВАЖНО Несоодветната употреба на машината доведува до поништување на гаранцијата и го ослободува производителот од секаква одговорност, а корисникот, според тоа, ќе биде одговорен за сите и за каква било штета или повреда предизвикана на самиот себе или на другите.

3.1.3 Вид на корисник

Оваа машина е наменета да ја користат корисници, т.е. оператори коишто не се професионалци. Наменета е за „домашна употреба“.

ВАЖНО *Машината може да се користи само од еден оператор.*

3.2 ГЛАВНИ ДЕЛОВИ (Сл. 1)

- A. Шасија:** нуќиште што го содржи уредот со ротирачкото сечиво.
- B. Мотор:** движечка сила за сечилата.
- C. Уред со сечивото:** соодветен елемент за косење на тревата.
- D. Обезбедувачот за задно исфрлање:** е безбедносен уред којшто спречува предметите кои се повлечени од сечилото да се исфрлат далеку од машината.
- E. Корпа за трева:** како и собирање на косената трева, ова е исто така безбедносен уред којшто спречува предметите кои се повлечени од сечилото да се исфрлат далеку од машината.
- F. Рачка:** местото за работа на операторот. Нејзината должина овозможува операторот секогаш да го одржува безбедното растојание од уредот со ротирачкото сечиво во текот на работата.
- G. Контролна рачка:** го стартува/запира моторот и истовремено ги вклучува/исклучува сечилата.
- H. Вратичка за пристап до одделот за батеријата**
- I. Безбедносен клуч (уред за деактивирање):** Клучот го активира / деактивира електричното коло на машината.
- J. Батерија** (*ако не се доставува со машината, погледнете го поглавјето 13 “Дополнителна опрема на барање”*): ја обезбедува енергијата за стартување на моторот. Нејзините одлики и условите за употреба се опишани во засебно упатство.
- K. Полнач за батерија** (*ако не се доставува со машината, погледнете го поглавјето 13 “Дополнителна опрема на барање”*): уред што се користи за дополнување на батеријата.

3.3 ЕТИКЕТА ЗА ИДЕНТИФИКАЦИЈА (Сл. 1)

1. Ниво на акустична моќност.
2. Ознака за усогласеност со СЕ.
3. Година на производство.
4. Тип на машината.
5. Сериски број.
6. Име и адреса на производителот.
7. Код на производ.
8. Максимална брзина при работа на моторот.
9. Тежина во кг.
10. Волтажа и вид напојување.
11. Степен на електрична заштита.
12. Номинална моќност.

ВАЖНО *Наведете ги податоците од етикетата за идентификација на производот секогаш кога ќе го контактирате овластениот сервисен центар.*

ВАЖНО *Примерот на Изјавата за сообразност се наоѓа на последната страница во упатството.*

3.4 ОЗНАКИ ЗА БЕЗБЕДНОСТ (Сл. 2).

Машината има различни симболи. Значење на симболите:



Предупредување. Прочитајте го упатството пред да ја користите машината.



Опасност! Опасност од исфрлени предмети. Оддалечете ги луѓето што е можно подалеку од местото на работа кога ја користите машината.



Внимавајте на уредот со сечивото за косење. Никогаш не ставајте ги рацете или носете во внатрешноста каде што е сместено сечилото. Уредот со сечивото продолжува да се врти и по исклучување на моторот. Извадете го безбедносниот клуч (уредот за деактивирање) пред одржување.



Не изложувајте ја машината на дожд или влажни места.



Бидете внимателни при користење на остриите сечила. Уредот со сечивото продолжува да се врти и по исклучување на моторот



Само за електрични косилки за трева кои се напојуваат од електрична мрежа.



Само за електрични косилки за трева кои се напојуваат од електрична мрежа.

ВАЖНО *Дадените налепници што се скинале или не се читливи, треба да се заменат. Побарајте нови етикети од соодветен центар или од овластениот сервисер.*

4. МОНТАЖА



Безбедносните одредби што треба да ги следите се дадени во погл. 2. Строго придржувајте се до тие упатства за да избегнете сериозни ризици или опасности.

За потребите на складирање и транспорт, одредени компоненти на машината не се монтирани во фабриката, туку треба да се монтираат по вадење на амбалажата. Следете ги упатствата подолу.



Распакувањето и целата монтажа треба да се извршат на цврста и рамна површина со доволно простор за поместување на машината и на амбалажата користејќи секогаш соодветни алати. Не користете ја машината пред да завршите со сите постапки наведени во поглавјето „МОНТИРАЊЕ“.



Пред да започнете со монтирање, уверете се дека безбедносниот клуч е на своето место.

4.1 РАСПАКУВАЊЕ(Сл.3)

4.2 СКЛОП ЗА КОРПА ЗА ТРЕВА (Сл.4, Сл. 5)

4.3 СКЛОП НА РАЧНА

- EL 340 Li 48L - (Сл.6÷9)
- EL 380/420 Li 48L (Сл.10÷13)

5. КОМАНДИ ЗА КОНТРОЛА

5.1 БЕЗБЕДНОСЕН КЛУЧ (УРЕД ЗА ДЕЗАКТИВИРАЊЕ)



Клучот (сл.14.А) се поставува во отворот на батеријата, го активира и дезактивира електричното коло на машината. Со вадење на клучот, комплетно се дезактивира електричното коло за да се спречи неконтролирана употреба на машината.

ВАЖНО Извадете го безбедносниот клуч сепкојпат кога ја оставате машината без надзор.

5.2 РАЧНА

5.2.1 Контролна рачна

Контролната рачка (Сл.15.А, Сл.15.А.1) го стартува/запира моторот и истовремено ги вклучува/исклучува сечилата. Прикажаните позиции соодветствуваат со:

-  **Стартување.**
-  **Вклучување на сечилото.**
-  **Запирање.**

6. УПОТРЕБА НА МАШИНАТА

 **Безбедносните одредби што треба да ги следите се дадени во погл. 2. Строго придржувајте се до тие упатства за да избегнете сериозни ризици или опасности.**

6.1 ВОВЕДНИ ОПЕРАЦИИ (Сл.16)

Осигурајте се дека безбедносниот клуч не е вметнат во неговото место.

 **Вршете ја операцијата кога сечилото е во мирување.**

6.1.1 Проверна на батеријата (Сл.17)

6.1.2 Подготовка на машината пред започнување со работа

ЗАБЕЛЕШКА Оваа машина може да се користи за косење трева на различни начини; пред да започнете со работа, потребно е да ја поставите машината во правецот на косење.

- a. Подготовка за косење трева и собирање во корпата за трева (Сл.18)
- b. Подготовка за косење на тревата и исфрлање на земја од задниот дел: (Сл.19)

.....
 •
 • c. Подготовка за косење и мулчирање(Сл.20) •
 •.....

6.1.3 Прилагодување на висината на сечењето (Сл.21)

6.1.4 Прилагодување на навалувањето на рачката (Сл.8, Сл.12)

6.2 БЕЗБЕДНОСНИ КОНТРОЛИ

 **Сенкаш вршете ги безбедносните контроли пред работа.**

6.2.1 Општи безбедносни контроли

Предмет	Резултат
Ракофати	Чисти, суви.
Рачка	Правилно и цврсто фиксирана на машината.
Уред со сечивото	Чист, не треба да е оштетен или изабен, добро изострен.
Обезбедувач за задно исфрлање; корпа за трева	Добра состојба. Нема оштетувања. Правилно монтирано. Заменете ако е оштетено.
Контролна рачка	Рачката за брзини треба да е во слободно движење, без примена на сила и при отпуштање треба да се врати автоматски и брзо во неутрална позиција.
Акумулатор	Без никакви оштетувања на куќиштето и без протекување на течност.
Шрафови/навртки на машината и на уредот со сечивото	Добро зашрафени (не разлабавени). Коишто не се оштетени или изабени.
Машина	Никаков знак на оштетување или изабеност. Нема чудни вибрации. Нема чудни звуци.

Дејство	Резултат
1. Запалете ја машината (пас. 6.3).	1. Уредот со сечивото треба да се движи.
2. Отпуштете го копчето за контрола (Сл.29).	2. Рачката треба автоматски и брзо да се врати во неутрална позиција, моторот мора да се изгаси и сечилото мора да запре за неколку секунди.

 **Ако некој од резултатите не е ист како што е посочено во табелата, не ја користете машината! Однесете ја во овластен сервис на проверка и поправка.**

6.3 СТАРТУВАЊЕ (Сл.23÷25)

 **Палењето на моторот истовремено го вклучува сечилото.**

6.4 РАБОТЕЊЕ (Сл.26)

ВАЖНО Во случај кога во текот на работата моторот ќе престане да работи заради прегревање, неопходно е да почекате приближно 5 мин. пред повторно да го вклучите.

6.4.1 Носење трева (Сл.27, Сл.28)

ЗАБЕЛЕШКА Регулирајте ја предната брзина и висината на косење во однос на условите на тревникот (висината, густината и влажноста на тревата) и количината на собраната трева.

6.4.2 Празнење на корпата за трева (Сл.29, Сл. 30)

6.5 ЗАПИРАЊЕ (Сл.29)

 **Сечилото продолжува да се врти уште неколку секунди откако ќе се исклучи или откако ќе го изгаснете моторот.**

ВАЖНО | Секогаш запирајте ја машината:

- При менување на локацијата на работа.
- При преминување на терени каде нема трева.
- Секојпат кога треба да поминете преку некоја пречка.
- Пред да ја регулирате висината на косење.
- Секогаш кога ќе ја отстраните или повторно приклучите корпата за трева.

6.6 ПО РАБОТЕЊЕТО(Сл.31÷33)

ВАЖНО Извадете го безбедносниот клуч секојпат кога ја оставате машината без надзор.

7. ОДРЖУВАЊЕ

 **Безбедносните одредби што треба да ги следите се дадени во погл. 2. Строго придржувајте се до тие упатства за да избегнете сериозни ризици или опасности.**

 **Пред да извршите каква било контрола, чистење или интервенција за одржување/регулација на машината:**

- Застанете ја машината.
- Извадете го безбедносниот клуч, (никогаш не го оставајте клучот во клучалната, или на дофат на деца, или неовластени лица).
- Отстранете ја батеријата.
- Проверете дали сите делови што се движат, се целосно запрени.
- Оставете моторот да се излади пред да се остави машината во која било просторија.
- Носете соодветна облека, работни чевли и заштитни очила.
- Прочитајте ги соодветните упатства.

7.1 АКУМУЛАТОР

7.1.1 Автономија на батеријата

Автономијата на батеријата (што значи обработена површина тревник пред повторно полнење) вообичаено е условена со:

- а. Факторите во средината на работа коишто предизвикуваат најголема потрошувачка на батеријата:
 - Косење на густа, висока, влажна трева.
- б. Количината на косење; колку е поголема ширината, толку е поголема потребата од енергија.
- в. Однесувањето на операторот кој треба да избегнува:
 - Често палење и гаснење во текот на работата.
 - Премногу ниска поставеност на висината на косење во однос на тревата.
 - Премногу голема брзина на движење во однос на тревата што треба да се покоси.

ЗАБЕЛЕШКА За време на работата, батеријата е заштитена од комплетно празнење преку заштитниот уред кој што ја исклучува машината и ја блокира работата.

За да се зголеми автономијата на батеријата, секогаш треба:

- Да се носи тревата кога тревникот е сув.
- Да се носи тревата често за да не достигне преголема висина.
- Да се постави најдобрата висина за косење кога тревата е многу висока и да се спроведе уште едно косење на нископоставена висина.
- Не ја користете машината во режим на „мулчирање“ ако тревата е многу висока.

Во случај кога сакате да ја користите машината за многу долга работа и користите стандардна батерија, може:

- Да набавите втора стандардна батерија за да ја замените веднаш потрошената батерија без да треба да ја прекинувате работата.

Да набавите акумулатор со поголема издржливост во однос на стандардната батерија (пас. 13.2)..

7.1.2 Отстранување и дополнување на батеријата (Сл.31÷33)

ЗАБЕЛЕШКА Батеријата се доставува со заштита што го прекинува полнењето ако температурата во средина не е меѓу 0 и +45 °С.

ЗАБЕЛЕШКА Батеријата може да се полни во секој момент, дури и делумно без ризик од оштетување.

7.2 ЧИСТЕЊЕ (Сл.34)

Исчистете ја машината по секоја употреба следејќи ги следните упатства.

7.2.1 Чистење на машината (Сл.35÷38)

7.2.2 Чистење на уредот на сечилото

ВАЖНО *Навалете ја машината странично и проверете дали е стабилна пред да започнете со каква било работа.*

Отстранете ги остатоците од трева и кал што се наталожиле од внатрешната страна на кукитштето за да избегнете тие да предизвикаат потешкотии при подоцнежното палење заради исушување.

7.2.3 Чистење на корпата за трева (Сл.39)

7.3 СЕЧИЛО(Сл.40÷43)

 **Не допирајте го уредот со сечивото ако не сте го извадиле клучот и ако уредот со сечивото не е застанат докрај. Имајте на ум, дена иако сте го отстраниле клучот, сечилото може уште да се движи.**

 **Сите активности околу сечилото (расклопување, острене, балансирање, поправка, повторно монтирање и/или замена) се сложени работи, и за нив се потребни посебни вештини, и соодветни алати; од безбедносни причини, истите треба секогаш да ги извршува специјализиран сервисен центар.**

 **Заменете ги сечилата ако се оштетени, исривени или изабени, заедно со соодветните завртни во место за да се одржува рамнотежа.**

ВАЖНО *Секогаш користете оригинални сечила, дадени со код во табелата „Технички податоци“.*

Заради развојот на производот, сечилата наведени во табелата „Технички податоци“ треба со време да се заменат со други со соодветни карактеристики за замена и функционална безбедност.

8. СКЛАДИРАЊЕ

 **Безбедносните одредби што треба да ги следите се дадени во погл. 2. Строго придржувајте се до тие упатства за да избегнете сериозни ризици или опасности.**

8.1 СКЛАДИРАЊЕ НА МАШИНАТА(Сл.43÷46)

8.1.1 Вертикално складирање на машината (EL 380/420 Li 48L)

Доколку е потребно, машината може вертикално да се складира, со закачување на кука.

 **Осигурајте се дена куната и нејзиниот систем за приврстување се соодветни и можат да ја поддржат тежината на машината; внимавајте и осигурајте се дена децата или животните не се качуваат на машината, која виси на куната. Заначете ја машината така што сечилото не биде завртено нон сидот или соодветно покриено, за да се избегне сенаков ризик од случаен и непредвиден контакт со луѓе, деца или животни.**

За да ја складираате машината вертикално, ослободете ги рачките (Сл. 47.А) и свретејте ја рачката напред така што забецот означен со «>» одговара ИСКЛУЧИТЕЛНО со отворот означен «S» од забецот, потоа заклучете ги рачките. Позицијата мора да биде иста со двете страни

8.2 ОДЛОЖУВАЊЕ НА БАТЕРИЈАТА

Батеријата треба да се чува во средина без директна сончева светлина, на студени и места без влага.

ЗАБЕЛЕШКА *Ако не ја користите подолг период, полнете ја батеријата секои два месеца за да ѝ се продолжи рокот на траење.*

9. РАКУВАЊЕ И ТРАНСПОРТ (Сл.29, Сл. 31, Сл. 34, Сл.48÷53)

 **Безбедносните одредби што треба да ги следите се дадени во погл. 2. Строго придржувајте се до тие упатства за да избегнете сериозни ризици или опасности.**

10. ПОМОШ И ПОПРАВНИ

Ова упатство ги претставува сите неопходни индикации за управување со машината и за правилно одржување што ги извршува корисникот. Секоја функција за регулација и одржување која не е опишана во ова упатство треба да се изврши кај дилерот или во овластениот сервисен центар. Сите функции што се изведени во неквалификувани центри и од неквалификувани лица придонесуваат да се изгуби секоја форма на гаранцијата и секој облик на обврска на производителот.

- Резервните делови и дополнителната опрема коишто не се одобрени; употребата на резервни делови и дополнителна опрема коишто не се оригинални ја нарушуваат безбедноста на машината и го ослободуваат производителот од секоја обврска или одговорност.

11. ОПСЕГ НА ГАРАНЦИЈАТА

Условите во гаранцијата се наменети исклучиво за потрошувачи, односно оператори, а не професионалци. Гаранцијата ги покрива сите дефекти на квалитетот на материјалите и на изработката коишто настанале во текот на периодот на гаранцијата од страна на давателот или од страна на специјализиран центар. Примената на гаранцијата е ограничена на поправка или замена на дефектниот дел. Препорачуваме да ја однесете машината во овластен сервисен центар секојпат кога треба да се работи на одржување, поправка или проверка на безбедносните уреди. Примената на гаранцијата зависи од редовното одржување на машината. Гаранцијата не ги покрива штетите настанати кога:

- Не сте се запознале со приложената документација (Упатства за користење).
- Ја користите за професионални работи.
- Има невнимание, занемарување.
- Има надворешна причина (грмотевници, удари, присуство на страни тела во внатрешноста на машината) или инциденти.
- Употребата и монтирањето не се правилни и не ги извршил производителот.
- Има нередовно одржување.
- Машината е изменета.
- Се користат резервни делови коишто не се оригинални (дополнителни делови).
- Се користи дополнителна опрема која не е одобрена ниту доставена од производителот.

Гаранцијата не покрива:

- Операции за одржување (описани во упатството за користење).
- Нормално абене на потрошните материјали како што се, погонските каиши, сечилата, предните светла, тркалата, безбедносни завртки и кабли.
- Нормално абене.
- Естетско вложување на машината заради употребата.
- Потпори на уредите со сечивото.
- Дополнителните трошоци што можат да повлечат активирање на гаранцијата, се трошоци за

патување до локацијата на корисникот, превоз на машината кај застапникот, изнајмување на опрема за замена или повикување на друга компанија за сите работи околу одржувањето. Корисникот е заштитен со соодветните државни закони. Правата на корисникот кои се предвидени во дадените државни закони на ниеден начин не ја лимитираат оваа гаранција.

12. НЕСООДВЕТНА ИДЕНТИФИКАЦИЈА

Контактирајте со застапникот за помош ако проблемите опстојуваат откако сте ги направиле горепосочените операции.		
ПРОБЛЕМ	МОЖНА ПРИЧИНА	РЕШЕНИЕ
1. Моторот не стартува кога прекинувачот е притиснат.	Безбедносен клуч не е вметнат или е вметнат неправилно.	Внесете го клучот (Сл. 23).
	Нема батерија или не е ставена правилно.	Отворете ја вратичката и проверете дали батеријата е убаво положена (Сл. 23)
	Празна батерија.	Проверете ја состојбата на наполнетост на батеријата и дополнете ја доколку е потребно (Сл. 32).
	Стартувањето на моторот е бавно.	Притиснете и држете ја контролната рачка за 2-3 секунди (Сл. 25).
	Интервенирајте на термичката заштита при прегревање на моторот.	Почекајте најмалку 5 минути и потоа запалете ја машината одново..
2. Моторот работи, но сечилото е во мирување.	Фиксирањето на уредот со сечивото е разлабавено.	Застанете го веднаш моторот и извадете го клучот. Контактирајте го Центарот за техничка помош за проверка, замена или поправка (пас. 7.3).
3. Моторот се гаси во текот на работата.	Батеријата не е правилно вметната.	Отворете ја вратичката и проверете дали батеријата е убаво положена (Сл. 23).
	Празна батерија.	Проверете ја состојбата на наполнетост на батеријата и дополнете ја доколку е потребно (Сл. 32).
	Пречки што го попречуваат вртењето на уредот со сечивото.	Отстранете го безбедносниот клуч, ставете ракавици за работа, и отстранете ги остатоците од тревата и губрето од долниот дел на машината и/или каналот за исфрлање.
	Интервенирајте на термичката заштита при прегревање на моторот.	Почекајте најмалку 5 минути и потоа запалете ја машината одново.
	Интервенција на термичката заштита за апсорпција на прекумерната струја предизвикано со: <ul style="list-style-type: none"> • Косење на многу висока трева. • Пречки што го попречуваат вртењето на уредот со сечивото. • Многу остатоци од тревата наталожени во внатрешноста на шасијата и каналот за исфрлање. 	<ul style="list-style-type: none"> • Да се постави најдобрата висина за косење кога тревата е многу висока и да се спроведе уште едно косење на нископоставена висина. • Отстранете ги пречките (пас. 7.2.2). • Исчистете ја машината (пас. 7.2.1) <p>Почекајте најмалку 5 минути и потоа запалете ја машината одново.</p>

4. Искосената трева не се собира во корпата за трева.	Сечилото се удрило во непознат предмет и предизвикало тропане.	Застанете го веднаш моторот и извадете го клучот. Проверете дали има оштета и контактирајте со технички сервисен центар за да го замените сечилото ако е потребно (пас. 7.3).
	Внатрешноста на шасијата е валкана.	Исчистете ја внатрешноста на шасијата за да се олесни исфрлањето на тревата кон корпата за трева (пас. 7.2.2).
5. Тревата тешко се коси.	Сечилото не е во исправна состојба	Контактирајте со сервисен центар за да го наострите или замените уредот со сечивото.
6. Има бучава и/или прекумерни вибрации во текот на работата.	Фиксирањето на уредот со сечивото е разлабавено или уредот со сечивото е оштетен.	Застанете го веднаш моторот и извадете го клучот. Контактирајте го Центарот за техничка помош за проверка, замена или поправка (пас. 7.3).
7. Автономијата на батеријата е незадоволителна.	Условите за работа се многу тешки и бараат поголема потрошувачка на енергијата.	Оптимизирање на работата (пас. 7.1.1).
	Батеријата не е доволна за работните потреби.	Користете и втор акумулатор или поголем акумулатор (пас. 13.2).
8. Полначот не ја полни батеријата.	Батеријата не е поставена правилно во полначот.	Проверете дали е соодветно вметнато (Сл. 32).
	Условите во средината за работа не се соодветни.	Вклучете го полнењето во средина со соодветна температура (видете го упатството за употреба за батеријата/ полначот за батеријата).
	Нечисти контакти.	Исчистете ги контактите.
	Нема напон кај полначот на батеријата.	Проверете дали приклучокот е вметнат и дали има довод на ел. енергија.
	Полначот на батеријата има дефект.	Заменете го дефектниот дел со оригинален.
		Ако проблемот опстојува, проверете го упатството за батеријата / полначот за батеријата.

13. ДОПОЛНИТЕЛНА ОПРЕМА ПО ИЗБОР

13.1 СЕТ ЗА „МУЛЧИРАЊЕ“

Ситно ја сече искосената трева и ја остава на тревникот, наместо да ја собира во корпата за трева (за компатибилни машини) (Сл.54.А).

13.2 БАТЕРИИ

Достапни се батерии со различен капацитет наменети за одредени работни задачи (Сл.54.В. Списокот на батерии коишто се соодветни да се користат за оваа машина се наоѓа во табелата "Технички податоци".

13.3 ПОЛНАЧ ЗА БАТЕРИЈА

Dispositivo che si utilizza per ricaricare la batteria (Сл. 38).



INHOUDSOPGAVE

1. ALGEMEEN	1
1.1 Hoe de handleiding lezen	1
2. VEILIGHEIDSVOORSCHRIFTEN	1
2.1 Training.....	1
2.2 Voorafgaande werkzaamheden	2
2.3 Tijdens het gebruik.....	2
2.4 Onderhoud, stalling.....	2
2.5 Accu / acculader.....	3
2.6 Bescherming van de omgeving	3
3. LEER DE MACHINE KENNEN	3
3.1 Beschrijving machine en beoogd gebruik	3
3.2 Voornaamste onderdelen (Afb. 1).....	4
3.3 Identificatielabel (Afb. 1)	4
3.4 Veiligheidssignaleringen (Afb. 2).....	4
4. MONTAGE	4
4.1 Uitpakken (Afb.3)	4
4.2 Montage van de zak (Afb.4, Afb. 5).....	4
4.3 Montage van de steel	4
5. BEDIENINGSELEMENTEN	5
5.1 Contactseleutel (Uitschakelinrichting)	5
5.2 Steel	5
6. GEBRUIK VAN DE MACHINE	5
6.1 Voorafgaande handelingen (Afb.16)	5
6.2 Veiligheidscontroles.....	5
6.3 Start (Afb.23÷25)	6
6.4 Werking (Afb.26)	6
6.5 Stop (Afb.29)	6
6.6 Na het gebruik(Afb.31÷33)	6
7. ONDERHOUD	6
7.1 Accu.....	6
7.2 Reiniging (Afb.34)	6
7.3 Maai-inrichting (Afb.40÷43)	7
8. STALLING.....	7
8.1 Stalling van de machine (Afb.43÷46)	7
8.2 Stalling van de accu	7
10. ASSISTENTIE EN HERSTELLINGEN	7
11. GARANTIEDEKKING	7
12. Identificatie problemen	8
13. OP AANVRAAG LEVERBARE ACCESSOIRES	9
13.1 Kit voor "mulching"	9
13.2 Accu's	9
13.3 Acculader	9

1. ALGEMEEN

1.1 HOE DE HANDLEIDING LEZEN

OPMERKING of **BELANGRIJK** *verstrek details of meer gegevens ter aanvulling op voorgaande informatie om te voorkomen dat schade wordt aangericht aan de machine of andere zaken.*

Het symbool  wijst op een gevaar. Veronachtzaming van de waarschuwing leidt tot mogelijke persoonlijke letsels of letsels aan anderen en/of schade.

- De door een kader van grijze stippen aangegeven
- paragrafen wijzen op optionele kenmerken die
- niet aanwezig zijn op alle modellen die in deze
- handleiding beschreven zijn. Controleer of het
- kenmerk aanwezig is op het model in kwestie.

De aanwijzingen "voor", "achter", "rechts" en "links" hebben betrekking op de werkpositie van de bediener.

2. VEILIGHEIDSVOORSCHRIFTEN

2.1 TRAINING

 Lees deze instructies aandachtig vooraleer de machine te gebruiken. Zorg dat u vertrouwd raakt met de bedieningsknoppen en in staat bent de machine op de juiste wijze te gebruiken. Leer de motor snel af te zetten. Het niet in acht nemen van de voorschriften en de instructies kan elektrische schokken, brand en/of ernstige letsels veroorzaken. Bewaar alle waarschuwingen en instructies voor toekomstig gebruik.

- Laat nooit toe dat de machine gebruikt wordt door kinderen of door personen die niet vertrouwd zijn met deze aanwijzingen. De minimale leeftijd van de gebruiker kan landelijk gereguleerder zijn.
- Het apparaat mag gebruikt worden door kinderen van minstens 8 jaar oud en door personen met verminderde lichamelijke, zintuiglijke of mentale vaardigheden, of zonder ervaring en zonder de nodige kennis, op voorwaarde dat dit onder toezicht gebeurt of na de nodige instructies verkregen te hebben voor een veilig gebruik van het apparaat en voor het begrijpen van de erbij horende gevaren. De kinderen mogen niet met het toestel spelen. De reiniging en het onderhoud die door de gebruiker moeten uitgevoerd worden, mogen niet uitgevoerd worden door kinderen die niet onder toezicht staan.
- Gebruik de grasmaaier nooit met personen, vooral kinderen, of dieren in de buurt. De kinderen moeten onder toezicht van een andere volwassene staan.
- Gebruik de machine nooit indien de gebruiker vermoeid of onwel is, of indien hij geneesmiddelen, drugs, alcohol of andere stoffen ingenomen heeft die een negatieve invloed kunnen hebben op zijn reactievermogen en aandacht.
- Denk eraan dat de persoon die de machine bedient of de gebruiker aansprakelijk is voor ongevallen en onvoorziene gebeurtenissen die personen of hun eigendommen kunnen overkomen. Het valt onder de verantwoordelijkheid van de gebruiker om de risico's, die het terrein waarop hij moet

werken met zich mee kan brengen, te beoordelen en om alle nodige voorzorgsmaatregelen te treffen met het oog op zijn eigen veiligheid en die van anderen, met name op hellingen, hobbelige, gladde of instabiele terreinen.

- Indien men de machine aan derden wil geven of lenen, moet men zich ervan verzekeren dat de gebruiker de gebruiksaanwijzingen in dit handboek doornemeet.

2.2 VOORAFGAANDE WERKZAAMHEDEN

- Draag geschikte kledij, stevige werkschoenen met antislipzolen en een lange broek. Schakel de machine niet wanneer u geen schoenen draagt of met open sandalen. Draag gehoorbeschermingen.
- Draag geen sjaal, hemd, halsketting, armbanden, kledij met losse delen, of met bandjes of dassen of andere hangende of wijde accessoires die vastgegrepen kunnen worden door de machine of voorwerpen en materiaal aanwezig op de werkplaats.
- Lang haar wordt zorgvuldig bijeengebonden.
- Draag werkhandschoenen voor alle handelingen die gevaarlijk kunnen zijn voor de handen.
- Controleer grondig de hele werkzone en verwijder alles wat door de machine weg zou kunnen uitgestoten worden of de snij-inrichting/draaiende organen zou kunnen beschadigen (keien, takken, ijzerdraad, beenderen, enz.).

2.3 TIJDENS HET GEBRUIK

- Gebruik de machine niet in omgevingen met gevaar op ontploffing, in aanwezigheid van ontvlambare vloeistoffen, gas of stof. De elektrische gereedschappen genereren vonken die stof of dampen kunnen doen ontvlammen.
- Stel de machine niet bloot aan regen of vochtigheid. Water dat in gereedschap sijpelt, verhoogt het risico op elektrische schokken.
- Werk enkel bij daglicht of met goed kunstmatig licht en bij goede zichtbaarheid.
- Werk niet op nat gras, bij regen of bij risico op onweer, in het bijzonder wanneer er kans op bliksem bestaat.
- Let bijzonder goed op de onregelmatigheden van het terrein (drempels, geulen), op de hellingen, op verborgen gevaren en op de aanwezigheid van eventuele hindernissen die de zichtbaarheid zouden kunnen beperken.
- Wees zeer voorzichtig nabij ravijnen, grachten of dijken. De machine kan omkantelen indien een wiel over de rand gaat of indien de rand inzakt.
- Werk in de dwarse richting van de helling en nooit in de richting van de stijging/daling, let goed op bij de veranderingen van richting, verzeker ervan een goed steunpunt te hebben, en let er goed op dat de wielen niet op hindernissen stoten (stenen, takken, wortels, enz.) die een zijdelingse verschuiving of verlies van controle over de machine zouden kunnen veroorzaken.
- De machine mag niet worden gebruikt op hellingen van meer dan 20°, ongeacht de rijrichting
- Hel de grasmaaier niet voor de start. Start de machine op een vlakke ondergrond zonder hindernissen of hoog gras.
- Wees uiterst voorzichtig wanneer u de grasmaaier naar u toe trekt. Kijk achteruit voor en tijdens het achteruit rijden om u ervan te verzekeren dat er geen hindernissen zijn.
- Loop nooit, maar stap.
- Laat u niet door de grasmaaier trekken.

- Houd altijd de handen en voeten ver van de snij-inrichting, zowel wanneer de motor gestart wordt als tijdens het gebruik van de machine.
- Blijf steeds op afstand van de aflaatoepening.
- Gebruik de machine nooit wanneer de beveiligingen beschadigd zijn, ontbreken of niet correct geplaatst zijn (opvangzakken, zijdelingse aflaafbescherming, achterste aflaafbescherming).
- De aanwezige veiligheidsinrichtingen/microschakelaars niet uitschakelen, afschakelen, verwijderen of schenden.



In geval van breuken of ongevallen tijdens het werk, dient men de motor onmiddellijk stil te zetten en de machine te verwijderen om geen verdere schade te berokkenen; in geval van ongevallen met persoonlijke letsels of letsels aan derden, dient men onmiddellijk de meest geschikte eerste-hulp-procedures te volgen voor de situatie en zich tot een gezondheidsstructuur te richten voor de nodige zorgen. Verwijder zorgvuldig eventuele resten die schade of letsels aan personen of dieren kunnen veroorzaken indien ze onopgemerkt blijven.

2.4 ONDERHOUD, STALLING

Regelmatig onderhoud en een correcte stalling garanderen de veiligheid van de machine en het niveau van de performance.

- Controleer na elk gebruik of er geen onderdelen los of beschadigd zijn. Vervang, indien nodig, de beschadigde onderdelen en klem eventueel schroeven en moeren die losgekomen zijn weer vast of neem contact op met het geautoriseerde dienstcentrum.
- Gebruik de machine nooit als er onderdelen versleten of beschadigd zijn. De defecte of beschadigde onderdelen moeten vervangen en niet gerepareerd worden. Gebruik uitsluitend originele reserveonderdelen.
- Tijdens de afstellingen van de machine, moet men erop letten dat de vingers niet tussen de bewegende snij-inrichting en de vaste delen van de machine geklemd geraken.
- Laat geen houders met restmateriaal in een gesloten ruimte, om het risico op brand te voorkomen.
- Berg de machine op:
 - Indien mogelijk bedekt met een doek.
 - Buiten bereik van kinderen.
 - Na zich ervan verzekerd te hebben de sleutels of werktuigen die voor het onderhoud gebruikt werden, verwijderd te hebben.
- U ervan te verzekeren dat de bewegingen van de machine geen schade of letsels veroorzaken.



Het niveau van het geluid en van de trillingen dat aangegeven is in deze handleiding, zijn de maximale waarden voor het gebruik van de machine. Het gebruik van een niet gebalanceerd snij-element, een overdreven bewegingsnelheid en gebrekkig onderhoud hebben een negatieve invloed op het geluidsniveau en op de trillingen. Bijgevolg is het noodzakelijk preventieve maatregelen te treffen om mogelijke schade ten gevolge van een hoog geluidsniveau en stress van trillingen te vermijden; zorg voor het onderhoud van de machine, draag gehoorbescherming, maak pauzes tijdens het werk.

2.5 ACCU / ACCULADER

BELANGRIJK *De hierna volgende veiligheidsnormen vervullen de veiligheidsvoorschriften die aangegeven zijn in de specifieke handleiding van de accu en van de acculader die samen met de machine afgeleverd worden.*

- Gebruik voor het laden van de accu enkel de door de fabrikant aanbevolen acculaders. Een niet geschikte acculader kan leiden tot elektroshock, oververhitting of lekken van de corrosieve vloeistof van de accu.
- Gebruik enkel de specifieke accu's die voor uw toestel voorzien zijn. Het gebruik van andere accu's kan leiden tot letsels en risico op brand.
- Houd de niet gebruikte accu ver van kantoorklemmetjes, muntstukken, sleutels, spijkers of andere kleine metalen voorwerpen die een kortsluiting van de contacten zouden kunnen veroorzaken. Een kortsluiting van de contacten van de accu kan tot brand leiden.
- Gebruik de acculader niet in een omgeving waar er stoom aanwezig is, met ontvlambare materialen of op gemakkelijk ontvlambare oppervlakken zoals papier, stof, enz. Tijdens het opladen, wordt de accu opgewarmd en zou brand kunnen veroorzaken.
- Tijdens het vervoer van de accu's, moet men er op letten dat de contacten onderling niet in contact komen, en dat er geen metalen houders gebruikt worden voor het vervoer.

2.6 BESCHERMING VAN DE OMGEVING

- Volg nauwgezet de plaatselijke normen voor het verwerken van de verpakking, versleten delen of eender welk element met een sterke invloed op het milieu; dit afval mag niet met de huisafval weggeworpen worden, maar moet gescheiden worden en aan speciale verzamelcentra toevertrouwd worden, die de recyclage van de materialen zullen verzorgen.
- Volg scrupuleus de lokale normen op voor de afdanking van het afval.
- Bij het buiten bedrijf stellen van de machine, mag deze nooit in het milieu achtergelaten worden maar moet ze naar een opvangcentrum gebracht worden, volgens de geldende plaatselijke normen.



Gooi elektrische apparatuur niet bij het gewoon huishoudelijk afval. Volgens de Europese Richtlijn 2012/19/UE inzake elektrisch en elektronisch afval en de toepassing ervan overeenkomstig de nationale wetgeving, moet de afgedankte elektrische apparatuur apart ingezameld worden voor recyclagedoeleinden. Indien de elektrische apparatuur afgedankt wordt op een afvalpark of in de ondergrond, kunnen de schadelijke stoffen de waterlaag bereiken en in de voedselketen terecht komen, met nadelige gevolgen voor uw gezondheid en welzijn. Voor meer informatie over de afdanking van dit product, contacteer de instantie die bevoegd is voor de verwerking van het huishoudelijk afval of raadpleeg uw Verkoper.



Aan het einde van hun levensduur, moet men de accu's met de nodige zorg voor het milieu afdanken. De accu bevat materialen die gevaarlijk zijn voor U en voor de omgeving. Ze moet verwijderd worden en gescheiden ingezameld worden nabij een structuur die lithium-ion-accu's aanvaardt.



De gescheiden inzameling van gebruikte producten en verpakkingen staat recycling en hergebruik van de materialen toe. Het hergebruik van gerecycled materiaal helpt de vervuiling van het milieu te voorkomen en vermindert de vraag naar grondstoffen.

3. LEER DE MACHINE KENNEN

3.1 BESCHRIJVING MACHINE EN BEOGD GEBRUIK

Deze machine is een lopend bediende grasmaaier.

De machine bestaat hoofdzakelijk uit een motor, die een snij-inrichting aanschakelt die beschermd is door een carter, voorzien van wielen en een handgreep. De bediener kan de machine besturen en de belangrijkste commando's bedienen terwijl hij steeds achter de handgreep blijft, en dus op veilige afstand van de draaiende snij-inrichting. Indien de bediener zich van de machine verwijderd, vallen de motor en de snij-inrichting na enkele seconden stil.

3.1.1 Voorzien gebruik

Deze machine is ontworpen en gebouwd voor het maaien van gras in tuinen en grasvelden, uitgevoerd met de aanwezigheid van een lopende bediener. Deze machine kan, in het algemeen:

1. Het gras maaien en het opvangen in de opvangzak.
2. Het gras maaien en het achteraan achterlaten op het terrein.
3. Het gras maaien, het fijnmalen en het op het gazon achterlaten (effect "mulching" - indien voorzien).

Het gebruik van bijzonder toebehoren, voorzien door de Fabrikant als oorspronkelijke uitrusting of afzonderlijk aan te kopen, staat toe dit werk uit te voeren volgens de verschillende werkwijzen die in deze handleiding of in de instructies die met het toebehoren geleverd worden, beschreven zijn.

3.1.2 Onjuist gebruik

Eender welk ander gebruik, dat afwijkt van wat hierboven beschreven is, kan gevaarlijk zijn en schade berokkenen aan personen en/of zaken. De volgende situaties behoren tot het onjuist gebruik (bijvoorbeeld, maar niet uitsluitend):

- Andere personen, kinderen of dieren op de machine vervoeren, aangezien deze zouden kunnen vallen en ernstige letsels zouden kunnen opdoen of de veiligheid van de rit in het gedrang zouden kunnen brengen.
- Zich door de machine laten vervoeren.
- De machine gebruiken voor het aanslepen of aanduwen van een last.
- De snij-inrichting aanschakelen op zones zonder gras.
- Gebruik van de machine voor het verzamelen van bladeren of afval.
- De machine gebruiken voor het knippen van heggen of voor het maaien van andere vegetatie dan gras.
- De machine gebruiken door meer dan één persoon tegelijk.

BELANGRIJK *Het onjuist gebruik brengt verval van zowel de garantie als de aansprakelijkheid van de fabrikant teweeg waardoor de gebruiker zelf verantwoordelijk is voor schade of letsel die hijzelf of anderen oplopen.*

3.1.3 Type gebruiker

Deze machine is bestemd voor gebruik door consumenten, d.w.z. door niet professionele bedieners. Ze is bestemd voor "gebruik als hobby".

BELANGRIJK *De machine mag steeds slechts door een enkele bediener gebruikt worden.*

3.2 VOORNAAMSTE ONDERDELEN (Afb. 1)

- A. Chassis:** dit is de carter die de draaiende snij-inrichting omvat.
- B. Motor:** deze laat de maai-inrichting bewegen.
- C. Snij-inrichting:** dit is het element dat het gras maait.
- D. Bescherming van aflat achteraan:** dit is een beveiliging die voorkomt dat eventuele voorwerpen, die door de snij-inrichting meegenomen worden, ver van de machine weg kunnen schieten.
- E. Opvangzak:** naast de functie van het opvangen van het gemaaid gras, betreft het een veiligheidselement dat er voor zorgt dat eventuele voorwerpen opgevangen door de snij-inrichting niet ver van de machine worden weggeslingerd.
- F. Steel:** dit is de werkpositie van de bediener. Dank zij de lengte van de steel, kan de bediener tijdens het werk steeds op een veiligheidsafstand van de draaiende maai-inrichting blijven.
- G. Schakelaarbediening:** start/stop van de motor en gelijktijdige inschakeling/uitschakeling van de snij-inrichting.
- H. Luikje toegang tot accuholte**
- I. Contactsleutel (Uitschakelinrichting):** De sleutel schakelt het elektrisch circuit van de machine in/uit.
- J. Accu** (indien niet met de machine geleverd, zie hfdst. 13 "toebehoren op aanvraag"):bl: dit verschaft de elektrische stroom voor het opstarten van de motor; de kenmerken en de gebruiksnormen ervan zijn in een specifieke handleiding beschreven.
- K. Acculader** (indien niet met de machine geleverd, zie hfdst. 13 "toebehoren op aanvraag"): inrichting die wordt gebruikt om de accu op te laden.

3.3 IDENTIFICATIELABEL (Afb. 1)

1. Geluidsniveau.
2. CE-conformiteitsteken.
3. Bouwjaar.
4. Machinetype.
5. Serienummer.
6. Naam en adres van de fabrikant.
7. Artikelcode.
8. Maximale snelheid voor de werking van de motor.
9. Gewicht in kg.
10. Spanning en frequentie voeding.
11. Elektrische beschermingsgraad.
12. Nominaal vermogen.

BELANGRIJK Gebruik de identificatiegegevens die aangegeven zijn op het identificatielabel van het product bij ieder contact met de geautoriseerde werkplaats.

BELANGRIJK Het voorbeeld van de verklaring van overeenstemming bevindt zich op de voorlaatste pagina's van de handleiding.

3.4 VEILIGHEIDSSIGNALERINGEN (Afb. 2).

Op de machine staan verschillende symbolen. Betekenis van de symbolen:



Let op. Lees de aanwijzingen door alvorens de machine te gebruiken.



Gevaar! Risico op wegschietende voorwerpen. Houd de personen tijdens het gebruik buiten de werkzone.



Let op de scherpe snij-inrichting. Steek uw handen of voeten niet in de holte van de snij-inrichting. De snij-inrichting blijft ook na het uitschakelen van de motor draaien. Verwijder de contactsleutel (uitschakelinrichting) vòòr het onderhoud.



Stel de machine niet bloot aan regen of vochtigheid.



Opgelet voor de maai-inrichting: de maai-inrichting blijft draaien nadat de motor is stilgelegd.



Alleen voor elektrische grasmaaiers met netvoeding.



Alleen voor elektrische grasmaaiers met netvoeding.

BELANGRIJK De beschadigde of onleesbaar geworden labels moeten vervangen worden. Vraag nieuwe labels aan uw eigen geautoriseerd Dienstcentrum.

4. MONTAGE



De veiligheidsnormen die in acht genomen moeten worden, zijn beschreven in hfdst. 2. Neem deze aanwijzingen strikt in acht om geen ernstige risico's of gevaren te lopen.

Om vervoers- en opslagredenen worden sommige onderdelen van de machine niet direct in de fabriek gemonteerd. Zij dienen na het uitpakken gemonteerd te worden aan de hand van de volgende instructies.



De machine moet op een vlakke en solide ondergrond uitgepakt en gemonteerd worden, met voldoende bewegingsruimte voor de machine en de verpakking, en steeds met gebruik van geschikte werktuigen. Gebruik de machine niet vooraleer de aanwijzingen van de sectie "MONTAGE" teneinde gebracht te hebben.



Alvorens de montage uit te voeren, moet men nagaan of de veiligheidssleutel niet in zijn zitting geplaatst is.

4.1 UITPAKKEN (Afb.3)

4.2 MONTAGE VAN DE ZAK (Afb.4, Afb. 5)

4.3 MONTAGE VAN DE STEEL

• EL 340 Li 48L - (Afb.6÷9)

• EL 380/420 Li 48L (Afb.10÷13)

5. BEDIENINGSELEMENTEN

5.1 CONTACTSLEUTEL (UITSCHAKELINRICHTING)

De sleutel (afb.14.A), die zich binnenin de holte van de accu bevindt, schakelt het elektrisch circuit van de machine aan en uit.

Door de sleutel te verwijderen, schakelt men het elektrisch circuit volledig uit om een ongecontroleerd gebruik van de machine te vermijden.

BELANGRIJK Verwijder de contactsleutel elke keer wanneer u de machine ongebruikt of onbewaakt achterlaat.

5.2 STEEL

5.2.1 Bediening schakelaar start/stop

De bediening van de schakelaar (Afb.15.A, Afb.15.A.1) start/stopt de motor en schakelt de maai-inrichting gelijktijdig in/uit.

De aangeduide standen stemmen overeen met:

 Start.

 Inschakeling van de snij-inrichting.

 Stop.

6. GEBRUIK VAN DE MACHINE

 De veiligheidsnormen die in acht genomen moeten worden, zijn beschreven in hfdst. 2. Neem deze aanwijzingen strikt in acht om geen ernstige risico's of gevaren te lopen.

6.1 VOORAFGAANDE HANDELINGEN (Afb.16)

Controleer dat de contactsleutel niet in zijn houder zit.

 Doe dit enkel wanneer het maamechanisme stil staat.

6.1.1 Controle van de accu (Afb.17)

6.1.2 Voorbereiding van de machine voor het werk

OPMERKING Met deze machine kan men het gras op verschillende wijzen maaien; vooraleer het werk aan te vangen, raadt men aan de machine af te stellen al naargelang de wijze waarop men het gras wil maaien.

a. Voorbereiding voor het maaien en opvangen van het gras in de opvangzak (Afb.18)

b. Voorbereiding voor het maaien en de aflaat achteraan van het gras op het terrein (Afb.19)

c. Voorbereiding voor het maaien en fijnmalen van het gras ("mulching"-functie) (Afb.20)

6.1.3 Afstelling van de maaihoogte (Afb.21)

6.1.4 Afstelling van de hoek van de handgreep (Afb.8, Afb.12)

6.2 VEILIGHEIDSCONTROLES

 Voer vóór het gebruik altijd een veiligheidscontrole uit.

6.2.1 Algemene veiligheidscontrole

Object	Resultaat
Handgrepen	Schoon, droog.
Steel	Correct en stevig aan de machine bevestigd.
Snij-inrichting	Schoon, niet beschadigd of versleten, intact, goed scherp.
Achterste aflaatbeveiliging; opvangzak	Ongeschonden. Geen schade. Correct gemonteerd. Vervangen indien beschadigd.
Schakelaarbediening	De hendel moet vrij kunnen bewegen, zonder geforceerd te worden, en bij het loslaten moet deze automatisch en snel terug in de neutrale stand komen.
Accu	Geen schade aan het omhulsel, geen lekken van vloeistoffen.
Schroeven/moeren op de machine en op de snij-inrichting	Goed vastgedraaid (niet los). Niet beschadigd of versleten.
Machine	Geen tekens van beschadiging of slijtage. Geen abnormale trillingen. Geen abnormaal geluid.

Actie	Resultaat
1. De machine opstarten (par. 6.3). 2. Laat de schakelaarbediening los (Afb.29).	1. Het maamechanisme moet bewegen. 2. De veiligheidshendel moet vrij kunnen bewegen, zonder geforceerd te worden, en bij het loslaten moet deze automatisch en snel terug in de neutrale stand komen zodat de maai-inrichting wordt gestopt.

 **Indien eender welke van deze resultaten verschilt van wat aangegeven is in de tabellen, mag de machine niet gebruikt worden! Richt u tot een dienstencentrum voor de nodige controles en herstelling.**

6.3 START (Afb.23÷25)

 **De start van de motor veroorzaakt de gelijktijdige inschakeling van de maa-inrichting.**

6.4 WERKING (Afb.26)

BELANGRIJK *Indien de motor tijdens het werk stopt wegens oververhitting, moet men 5 minuten wachten vooraleer deze weer op te starten.*

6.4.1 Gras maaien (Afb.27, Afb.28)

OPMERKING *Pas de voortbewegingssnelheid en de maaïhoogte aan de grasomstandigheden (hoogte, dichtheid en vochtigheid van het gras) en de hoeveelheid verwijderd gras aan.*

6.4.2 Opvangzak leegmaken (Afb.29, Afb. 30)

6.5 STOP (Afb.29)

 **Het snij-element blijft gedurende enkele seconden na zijn afkoppeling of na uitschakeling van de motor draaien.**

BELANGRIJK *Schakel de machine altijd uit.*

- Tijdens verplaatsingen tussen werkzones.
- Bij het oversteken van oppervlaktes zonder gras.
- Elke keer wanneer men een hindernis moet overkomen.
- Vooraleer de snijhoogte af te stellen.
- Elke keer dat u de opvangzak verwijderd of opnieuw bevestigt.

6.6 NA HET GEBRUIK (Afb.31÷33)

BELANGRIJK *Verwijder de contactsleutel elke keer wanneer u de machine ongebruikt of onbewaakt achterlaat.*

7. ONDERHOUD

 **De veiligheidsnormen die in acht genomen moeten worden, zijn beschreven in hfdst. 2. Neem deze aanwijzingen strikt in acht om geen ernstige risico's of gevaren te lopen.**

 **Vooraleer eender welke controle, reiniging of ingreep voor onderhoud/afstelling op de machine uit te voeren:**

- **Zet de machine stil.**
- **Verwijder de veiligheidssleutel (laat de sleutel nooit in de houder zitten en houd hem buiten het bereik van kinderen en ongeschikte personen).**
- **Verwijder de accu.**
- **Verzekert u ervan dat alle bewegende delen volledig stilstaan.**
- **Laat de motor eerst afkoelen vóór de machine in elke willekeurige ruimte op te bergen.**
- **Draag geschikte kleding en werkhandschoenen in alle risicosituaties voor de handen.**
- **Lees de desbetreffende instructies.**

7.1 ACCU

7.1.1 Autonomie van de accu

De autonomie van de accu (en dus de oppervlakte van de gazon die bewerkt kan worden alvorens de accu weer op te laden) hangt hoofdzakelijk af van:

- Omgevingsfactoren, die leiden tot een grotere energiebehoefte:
 - Maaien bij dik, hoog, vochtig gras.
- Maaibreedte van de machine ; hoe groter de maaibreedte, hoe groter de energiebehoefte.
- Gedrag van de bediener, die de volgende punten moet vermijden:
 - De machine vaak aan- en uit te schakelen tijdens het werken.
 - Een te lage maaïhoogte ten opzichte van de condities van het gras.
 - Een te hoge voortbewegingssnelheid vergeleken met de hoeveelheid gras die gemaaid moet worden.

OPMERKING *Tijdens het werk, is de accu tegen volledige ontlading beschermd door een beschermingssysteem dat de machine uitschakelt en de werking ervan blokkeert.*

Om de autonomie van de accu te optimaliseren, raadt men aan:

- Het gras te maaien wanneer de gazon droog is.
- Het gras vaak te maaien om te vermijden dat het te hoog groeit.
- Een hogere maaïhoogte in te stellen wanneer het gras hoger staat en een tweede maaibeurt uit te voeren op een lagere hoogte.
- De machine niet te gebruiken in de functie "mulching" bij heel hoog gras.

Indien men de machine met langere werkbeurten wenst te gebruiken dan wat mogelijk is met de standaard-accu, kan men:

- Een tweede standaard-accu kopen om de platte accu onmiddellijk te vervangen, zonder de continuïteit in het gedrag te brengen.
- Een accu kopen met grotere autonomie dan de standaard-accu (par. 13.2).

7.1.2 De accu verwijderen en opladen (Afb.31÷33)

OPMERKING *De accu is voorzien van een bescherming die de herlading ervan verhindert indien de omgevingstemperatuur niet tussen 0 en +45°C is.*

OPMERKING *De accu kan op eender welk moment, ook gedeeltelijk, opgeladen worden, zonder risico op beschadiging.*

7.2 REINIGING (Afb.34)

Reinig de machine na ieder gebruik volgens de volgende aanwijzingen.

7.2.1 Reiniging van de machine (Afb.35÷38)

7.2.2 Reiniging van de snijgroep

BELANGRIJK *Kantel de machine opzij en zorg ervoor dat de machine stabiel is voordat u eender welke handeling uitvoert.*

Verwijder de resten van gras en modder die binnen het chassis opgestapeld worden om te vermijden dat deze resten, wanneer ze opdrogen, een volgend opstarten moeilijk maken.

7.2.3 Reiniging van de zak (Afb.39)

7.3 MAAI-INRICHTING (Afb.40÷43)

 **Raak de snij-inrichting niet aan totdat de sleutel verwijderd is en de snij-inrichting volledig stilstaat. Let op omdat dat de maai-inrichting kan bewegen, zelfs als de sleutel is verwijderd.**

 **Alle handelingen die betrekking hebben op de snij-inrichtingen (demontage, slijpen, in balans brengen, herstelling, hermontage en/of vervanging) vergen een specifieke vaardigheid en het gebruik van geschikt gereedschap; uit veiligheidsoverwegingen moeten deze handelingen daarom steeds uitgevoerd worden in een Gespecialiseerd centrum.**

 **Laat de beschadigde, geplooide of versleten snij-inrichtingen steeds als geheel vervangen, samen met de schroeven, om de balans te behouden.**

BELANGRIJK *Gebruik steeds originele snij-inrichtingen, met de code aangegeven in de tabel "Technische Gegevens".*

Gezien de ontwikkeling van het product, kunnen de snij-inrichtingen aangegeven in de "Technische Gegevens" in de loop van de tijd vervangen worden door andere, met soortgelijke eigenschappen voor wat betreft verwisselbaarheid en functionele veiligheid.

8. STALLING

 **De veiligheidsnormen die in acht genomen moeten worden, zijn beschreven in hfdst. 2. Neem deze aanwijzingen strikt in acht om geen ernstige risico's of gevaren te lopen.**

8.1 STALLING VAN DE MACHINE (Afb.43÷46)

8.1.1 Verticale stalling van de machine (EL 380/420 Li 48L)

Indien noodzakelijk kan de machine verticaal opgeborgen worden, door ze aan een haak te hangen.

 **Controleer dat de haak en het relatieve bevestigingssysteem geschikt is en het gewicht van de machine kan dragen; let goed op zodat kinderen of dieren niet op de machine klimmen en de lading op de haak belasten. Hang de machine op waarbij het maai-mechanisme naar een wand is gericht of voldoende is afgedekt zodat er geen gevaar is bij toevallig contact met volwassenen, kinderen of dieren.**

Om de machine verticaal op te bergen, laat u de hendels los (Afb. 47.A) en draait u de hendel naar voren zodat de tand die is gemarkeerd met «>» UITSLUITEND samenvalt met de ruimte die is gemarkeerd met «S» met de vertanding, en vergrendelt u vervolgens de handgrepen. De stand moet dezelfde zijn aan beide zijden.

8.2 STALLING VAN DE ACCU

De accu moet in op een schaduwrijke, frisse plaats bewaard worden, waar er geen vochtigheid is.

OPMERKING *In geval van langdurige inactiviteit moet men de accu's om de twee maanden opladen, om de duur ervan te verlengen.*

9. VERPLAATSING EN TRANSPORT

(Afb.29, Afb. 31, Afb. 34, Afb. 48÷53)

 **De veiligheidsnormen die in acht genomen moeten worden, zijn beschreven in hfdst. 2. Neem deze aanwijzingen strikt in acht om geen ernstige risico's of gevaren te lopen.**

10. ASSISTENTIE EN HERSTELLINGEN

Deze handleiding verstrekt alle gegevens die u nodig hebt om de machine te kunnen gebruiken en om er op de juiste manier eenvoudige onderhoudswerkzaamheden aan te kunnen verrichten, die de gebruiker zelf kan uitvoeren. Alle handelingen van de afstelling en het onderhoud die niet in deze handleiding worden beschreven, moeten worden uitgevoerd door uw dealer of een gespecialiseerd centrum. Handelingen die in niet geschikte structuren of door onbekwame personen uitgevoerd werden, doen elke vorm van garantie en alle verplichtingen of aansprakelijkheid van de Fabrikant vervallen.

- Niet originele wisselstukken en toebehoren zijn niet goedgekeurd; het gebruik van niet originele wisselstukken en toebehoren brengt de veiligheid van de machine in gevaar en onthefte de Fabrikant van alle verplichtingen en aansprakelijkheden.

11. GARANTIEDEKKING

De garantiEDEKKING is enkel bestemd voor de consumenten, d.w.z. niet professionele bedieners. De garantie dekt alle kwaliteits- en fabricagefouten die tijdens de garantieperiode door uw Wederverkoper of door een gespecialiseerd Centrum vastgesteld worden. De toepassing van de garantie is beperkt tot de herstelling of vervanging van het defect geachte onderdeel.

Men raadt aan de machine eens per jaar aan een geautoriseerd dienstencentrum toe te vertrouwen voor het onderhoud, assistentie en controle van de veiligheidsinrichtingen. De toepassing van de garantie is ondergeschikt aan een regelmatig onderhoud van de machine. De garantie geldt niet voor schade te wijten aan:

- Onvoldoende kennis van de vergezellende documentatie (Gebruiksaanwijzing).
- Professioneel gebruik.
- Achteloosheid, nalatigheid.
- Externe oorzaak (bliksem, stoten, aanwezigheid van vreemde voorwerpen in de machine) of incident.
- Onjuist of niet door de fabrikant toegestaan gebruik en montage.
- Gebrekkig onderhoud.

- Wijziging van de machine.
- Gebruik van niet originele wisselstukken (aanpasbare stukken).
- Gebruik van toebehoren dat niet door de fabrikant verschaft of goedgekeurd werd.

Deze garantie geldt bovendien niet voor:

- De onderhoudshandelingen (beschreven in de gebruiksaanwijzing).
- de normale slijtage van verbruiksmaterialen zoals de maai-inrichting, wielen, veiligheidsbouten en bedradingen;
- Normale slijtage.
- Esthetische slijtage van de machine wegens het gebruik.

- De steunen van de snij-inrichtingen.
- De eventueel bijkomende onkosten voor activering van de garantie, zoals de reiskosten tot bij de gebruiker, het vervoer van de machine naar de Wederverkoper, de huur van uitrustingen voor de vervanging of de oproep van een externe maatschappij voor alle onderhoudswerkzaamheden.

De gebruiker is beschermd door de nationale wetten van zijn eigen land. De gebruiker van de koper die voorzien zijn in de nationale wetten van zijn eigen land, zijn op geen enkele wijze beperkt door deze garantie.

12. IDENTIFICATIE PROBLEMEN

Mochten de problemen aanhouden na het toepassing van de bovengenoemde remedies, dan dient er contact te worden opgenomen met uw Verkoper.		
PROBLEEM	MOGELIJKE OORZAAK	OPLOSSING
1. Wanneer de schakelaar wordt geactiveerd, wordt de motor niet gestart	Contactsleutel ontbreekt of niet correct geplaatst.	Plaats de sleutel (Afb. 23).
	Geen accu of accu niet correct geplaatst.	Open het luikje en controleer dat de accu juist geplaatst is (Afb. 23)
	Accu plat.	Controleer de lading en laad de accu op (Afb. 32).
	De machine wordt niet onmiddellijk gestart.	Houd de schakelaarbediening 2-3 seconden ingedrukt (Afb. 25).
	Ingrep van de thermische bescherming wegens oververhitting van de motor.	Wacht minstens 5 minuten en herstart dan de machine.
2. De motor loopt maar de maai-inrichting draait niet	Bevestiging van de snij-inrichting losgekomen.	Stop de motor onmiddellijk en verwijder de contactsleutel. Contacteer een dienstencentrum voor controle, vervangingen of herstellingen (par. 7.3).
3. De motor stopt tijdens het werk.	Accu niet correct geplaatst.	Open het luikje en controleer dat de accu juist geplaatst is (Afb. 23).
	Accu plat.	Controleer de lading en laad de accu op (Afb. 32).
	Verklemmingen die de rotatie van de snij-inrichting verhinderen.	Verwijder de veiligheidssleutel, doe werkhandschoenen aan en verwijder gras of resten die aanwezig zijn aan de onderkant van de machine en/of in het aflatkanaal.
	Ingrep van de thermische bescherming wegens oververhitting van de motor.	Wacht minstens 5 minuten en herstart dan de machine.
	Ingrep van de thermische bescherming wegens een te hoge stroomabsorptie te wijten aan: <ul style="list-style-type: none"> • Het maaien van te hoog gras. • Verklemmingen die de rotatie van de snij-inrichting verhinderen. • Te veel grasresten die zijn aangehecht aan de binnenkant van het chassis en in het aflatkanaal. 	<ul style="list-style-type: none"> • Een hogere maaihoogte in te stellen wanneer het gras hoger staat en een tweede maaibeurt uit te voeren op een lagere hoogte • Verwijder de verklemmingen (par. 7.2.2). • Reinig de machine (par. 7.2.1) <p>Wacht minstens 5 minuten en herstart dan de machine.</p>

4. Het gemaaid gras wordt niet meer opgevangen in de opvangzak.	De snij-inrichting heeft tegen een vreemd voorwerp gebotst en werd beschadigd.	Stop de motor onmiddellijk en verwijder de contactsleutel. Controleer de eventuele schade, en contacteer een Dienstencentrum voor de eventuele vervanging van de snij-inrichting (par. 7.3).
	De binnenzijde van het chassis is vuil.	Reinig de binnenzijde van het chassis om de evacuatie van het gras naar de opvangzak te vergemakkelijken (par. 7.2.2).
5. Het maaien verloopt moeizaam.	Het maaimechanisme is niet in goede staat.	Contacteer een dienstencentrum voor het bijlijpen en vervangen van het maaimechanisme.
6. Men hoort overdreven geluiden en/of trillingen tijdens het werk.	Bevestiging van het maaimechanisme losgekomen of maaimechanisme beschadigd.	Stop de motor onmiddellijk en verwijder de contactsleutel. Contacteer een dienstencentrum voor controle, vervangingen of herstellingen (par. 7.3).
7. Kleine autonomie van de accu.	Zware gebruiksconditie met grotere stroomabsorptie.	Optimaliseer het gebruik (par. 7.1.1).
	Accu niet voldoende voor de werkbehoeften.	Gebruik een tweede accu of een sterkere accu (par. 13.2).
8. De acculader laadt de accu niet op.	Accu niet correct geplaatst in de acculader.	Controleer of de accu correct geplaatst is (Afb. 32).
	Niet geschikte omgevingscondities.	Herlaad de accu in een omgeving met geschikte temperatuur (zie handleiding van de accu/acculader).
	Vuile contacten.	Reinig de contacten.
	Geen spanning aan de acculader.	Controleer of de stekker in het stopcontact steekt en of er spanning aanwezig is in het stopcontact.
	Defecte acculader.	Vervangen met een origineel wisselstuk.

13. OP AANVRAAG LEVERBARE ACCESSOIRES

13.1 KIT VOOR "MULCHING"

Snijd het gemaaid gras fijn en laat het op het gazon liggen, als alternatief voor de opvang in de zak (voor machines die hiervoor voorzien zijn) (Afb.54.A).

13.2 ACCU'S

Er zijn accu's met verschillende vermogens beschikbaar, aangepast aan specifieke operationele vereisten (Afb.54.B). De lijst van de voor deze machine gehomologeerde accu's bevindt zich in de tabel 'Technische Gegevens'.

13.3 ACCULADER

Inrichting die gebruikt wordt voor het opladen van de accu (Afb.54.C).



INNHOOLD

1. GENERELT	1
1.1 Hvordan lese bruksanvisningen	1
2. SIKKERHETSBESTEMMELSER	1
2.1 Opplæring	1
2.2 Forberedende operasjoner	1
2.3 Under bruk	2
2.4 Vedlikehold, lagring	2
2.5 Batteri / batterilader	2
2.6 Miljøvern	2
3. BLI KJENT MED MASKINEN	3
3.1 Beskrivelse av maskinen og beregnet bruk	3
3.2 Hovedkomponenter (Fig. 1)	3
3.3 Identifikasjonsetikett (Fig. 1)	3
3.4 Sikkerhetssymboler (Fig. 2)	4
4. MONTERING	4
4.1 Utpakking (fig. 3)	4
4.2 Montering av OPPSAMLINGSGPOSEN (Fig. 4, Fig. 5)	4
4.3 Montering av styret	4
5. BETJENINGSUTSTYR	4
5.1 Sikkerhetsnøkkel (deaktiveringsinnretning)	4
5.2 Håndtak	4
6. BRUK AV MASKINEN	4
6.1 Forberedende operasjoner (Fig.16)	4
6.2 Sikkerhetskontroller	5
6.3 Oppstart (Fig.23÷25)	5
6.4 Arbeid (Fig.26)	5
6.5 Stans (Fig.29)	5
6.6 Etter bruk (Fig.31÷33)	5
7. VEDLIKEHOLD	5
7.1 Batteri	5
7.2 Rengjøring (Fig.34)	6
7.3 Klippeinnretning (Fig.40÷43)	6
8. OPPBEVARING	6
8.1 Lagring av maskinen (Fig.43÷46)	6
8.2 Oppbevaring av batteriet	6
10. SERVICE OG REPARASJONER	6
11. GARANTIENS DEKNING	7
12. Feilsøking	7
13. TILBEHØR PÅ FORESPØRSEL	9
13.1 Mulching-sett	9
13.2 Batterier	9
13.3 Batterilader	9

1. GENERELT

1.1 HVORDAN LESE BRUKSANVISNINGEN

MERK eller **VIKTIG** presiserer det som er forklart tidligere for å forhindre at maskinen ødelegges, eller at det oppstår skader.

Symbolet **viser en fare. Hvis advarslene ikke overholdes, kan dette medføre personskader eller skader på tredjeparter og/eller ødeleggelser.**

- * Avsnittene som er merket med en firkant med stiplede grå
- * ramme, henviser til tilleggsfunksjoner som ikke finnes i
- * alle modellene som beskrives i denne bruksanvisningen.
- * Kontroller om ekstrautstyret finnes på din modell.

Alle henvisningene til maskinens høyre og venstre side samt for- og bakside gjelder i forhold til brukerens arbeidsposisjon.

2. SIKKERHETSBESTEMMELSER

2.1 OPPLÆRING

Les disse anvisningene nøye før bruk av maskinen. Bli kjent med kontrollene og en riktig bruk av maskinen. Lær å slå av motoren raskt. Manglende overhold av advarslene og instruksjonene kan forårsake elektriske støt, brann og/eller alvorlige skader. Ta vare på alle advarslene og instruksene for senere konsultasjon.

- La aldri barn eller andre som ikke kjenner til disse bestemmelsene bruke maskinen. Kommunale bestemmelser kan fastsette en tillatt minstealder for bruk.
- Dette apparatet kan brukes av barn over 8 år eller personer med nedsatte fysiske, sensoriske eller psykiske evner, eller personer som mangler erfaring og kunnskap, dersom de får tilsyn eller opplæring i en sikker bruk av apparatet og risikoene knyttet til bruken. Barn må ikke leke med apparatet. Rengjøring og vedlikehold må ikke utføres av barn uten tilsyn.
- Bruk aldri gressklipperen dersom det er personer, og særlig barn eller dyr, i nærheten. Barn må holdes under oppsyn av en voksen.
- Maskinen må aldri brukes hvis brukeren er trøtt eller ikke føler seg vel, eller har inntatt medisiner, narkotika, alkohol eller andre stoffer som nedsetter refleksene eller oppmerksomheten.
- Husk at føreren eller brukeren er ansvarlig for ulykker som påføres tredjepersoner eller deres eiendom. Det er brukeren som er ansvarlig for å vurdere potensielle farer på underlaget hvor arbeidet skal utføres, og som må ta alle forholdsregler for å garantere egen og andres sikkerhet. Dette gjelder spesielt i skråninger, og på ujevne, glatte eller ustabile underlag.
- Dersom maskinen skal overdras eller lånes ut til andre, må brukeren ha lest og forstått bruksanvisningen

2.2 FORBEREDENDE OPERASJONER

- Bruk egnede klær, kraftige arbeidssko med antisklisåle, og lange benklær. Bruk aldri maskinen barfott eller med åpne sandaler. Bruk hørselsvern.
- Ta ikke på deg skjørt, frakk, halskjeder, armbånd, vide klær eller klær med stropper, slips, eller annet hengende eller

- omfangsrikt tilbehør som kan sette seg fast i maskinen, gjenstander eller materialer på arbeidsstedet.
- Sett opp langt hår.
- Bruk egnede arbeidshansker i alle situasjoner hvor hendene utsettes for risiko.
- Undersøk grundig hele arbeidsområdet, og fjern alt som kan slynges vekk av maskinen eller skade klippeinnretningen/ roterende deler (stein, greiner, ståltråd, ben, osv.).

2.3 UNDER BRUK

- Ikke bruk maskinen i eksplosjonsfarlige omgivelser, i nærheten av brennbare væsker, gass eller støv. Elektriske apparater utvikler gnister som kan antenne støv eller damp.
- Ikke utsett maskinen for regn eller våte omgivelser. Vannet som trenger inn i et elektrisk apparat øker risikoen for elektrisk støt.
- Arbeid bare i dagslys eller i godt kunstig lys, og med gode siktforhold.
- Unngå å bruke gressklipperen på vått gress, når det regner og når det er fare for dårlig vær, spesielt hvis det er fare for lyn og torden.
- Vær spesielt oppmerksom på ujevnheter i terrenget (humper, søkk), skråninger, skjulte farer og eventuelle hinder som kan begrense sikten.
- Vær meget forsiktig i nærheten av grøfter, skrenter eller voll. Maskinen kan velte hvis et hjul kommer over kanten eller hvis kanten gir etter.
- Klipp på tvers i skråninger, og aldri rett oppover eller nedover. Vær veldig forsiktig når du svinger, og pass på at hjulene ikke støter på hindringer (stein, greiner, røtter, osv.) som kan føre til at maskinen gir sidelengs, eller at du mister kontrollen over maskinen.
- Maskinen må aldri brukes i skråninger på over 20°, sett bort fra i kjøretretningen.
- Ikke sett gressklipperen i hellende stilling ved oppstarten. Start den på et jevnt underlag uten hindringer eller høyt gress.
- Vær svært oppmerksom når du drar gressklipperen mot deg. Se deg bak før og mens du rygger, for å forsikre deg om at det ikke finnes hindringer.
- Aldri løp, men gå rolig.
- Unngå å bli trukket av gressklipperen.
- Hold alltid hender og føtter langt fra klippeinnretningen, både under start og bruk av maskinen.
- Hold alltid god avstand til utkasteråpningen.
- Maskinen må aldri brukes hvis vernene (oppsamleren, vernet for sideutkast eller vernet for utkast bak) er ødelagte, mangler eller ikke er riktig plassert.
- Sikkerhetssystemene/mikrobryterne må ikke deaktiveres eller tukles med.

! *Ved skader eller ulykker under arbeidet, skal motorens stanses øyeblikkelig og maskinen fjernes fra stedet for å unngå å den ikke påfører mer skade; Ved ulykker med personskader eller skader på tredjepersoner, må du umiddelbart gi førstehjelp og henvende deg til legevakten for nødvendig behandling. Fjern nøye eventuelle rester som ellers kan forårsake skader på gjenstander, personer eller dyr.*

2.4 VEDLIKEHOLD, LAGRING

- Et jevnt vedlikehold og en riktig lagring opprettholder maskinens sikkerhet og ytelsesnivå.
- Etter hver bruk, kontroller at ingen deler har løstnet eller er skadet. Bytt eventuelt ut ødelagte komponenter, stram skruer eller bolter som har løstnet eller kontakt et autorisert servicesenter.

- Maskinen må aldri brukes med slitte eller ødelagte deler. Ødelagte eller slitte deler skal byttes ut og aldri repareres. Bruk kun originale reservedeler.
- Under justeringer av maskinen må du passe på og unngå å klemme fingrene mellom klippeinnretningen i bevegelse og maskinens faste deler.
- For å redusere brannfaren må ikke beholdere med klippeavfall oppbevares innendørs.
- Sett maskinen til oppbevaring:
 - Helst tildekket med en lærerstduk.
 - utilgjengelig for barn.
 - Pass på å fjerne nøkler eller verktøy som er blitt brukt til vedlikeholdet.
- Pass på at ingen personer eller gjenstander blir skadet under manøvreringen av maskinen.

! *Støy- og vibrasjonsnivået oppgitt i bruksanvisningen er maskinens maks verdier. En ubalansert klippeinnretning, for høy hastighet og manglende vedlikehold, påvirker støytutslippene og vibrasjonene i betydelig grad. Ta derfor nødvendige tiltak for å redusere mulige skader på grunn av høyt støynivå og vibrasjonsbelastning. Vedlikehold maskinen, bruk hørselsvern og ta pauser under arbeidet.*

2.5 BATTERI / BATTERILADER

VIKTIG De følgende sikkerhetsreglene utgjør sikkerhetsforskriftene i håndboken for batteri og batterilader som følger med maskinen.

- Bruk kun batteriladere anbefalt av produsenten for å lade batteriene. En uegnet batterilader kan føre til elektrisk støt, overoppheting og lekkasje av batterivæske.
- Bruk kun spesifikke batterier beregnet for verktøyet. Bruk av andre batterier kan medføre personskader og brannfare.
- Hold det ubenyttede batteriet på avstand fra binders, mynter, nøkler, stifter, skruer og andre små metallgjenstander som kan kortslutte kontaktene. Kortslutning mellom batterikontaktene kan føre til antennelse eller brann.
- Bruk ikke batteriladere i omgivelser med lettantennelige damper, væsker eller på lettantennelige overflater som papir, stoff osv. Batteriladere blir varm under oppladingen, og det kan oppstå brann.
- Under transport av akkumulatorene må ikke kontaktene kobles til hverandre, og ikke bruk metallbeholdere til transporten.

2.6 MILJØVERN

- Følg nøye de kommunale bestemmelsene for kasting av emballasje, defekte deler eller deler som er sterkt forurensende Dette avfallet må ikke kastes med husholdningsavfallet, men kildesorteres og leveres til miljøstasjoner som sørger for resirkulering av materialene.
- Følg nøye de kommunale bestemmelsene for kasting av avfallsmateriale.
- Når maskinen ikke skal brukes lenger, må den ikke kastes i naturen, men leveres inn til et innsamlingscenter i henhold til gjeldende kommunale bestemmelser.



Ikke kast elektrisk verktøy i husholdningsavfallet. I henhold til direktiv 2012/19/UE om elektrisk og elektronisk avfall og samt gjeldende nasjonale lover, skal brukt elektrisk verktøy kildesorteres og leveres til en miljøstasjon for resirkulering. Hvis de elektriske verktøyene kastes på søppelfyllingen eller graves ned i jorden, kan de giftige stoffene nå grunnvannet og komme inn i næringskjeden og være til skade både for helsen og

veiføder. Kontakt renholdsverket eller din forhandler for ytterligere opplysninger om avhending av produktet.



Ved endt levetid må batteriene avhendes i henhold til gjeldende miljøbestemmelser. Batteriet inneholder materialer som er farlige for folk og miljø. Batteriet må fjernes og avhendes separat ved et mottak for batterier med litiumioner.



Kildesortering av brukte produkter og emballasje tillater resirkulering og gjenbruk av materialene. Gjenbruk av resirkulerte materialer hindrer miljøforurensning og reduserer behovet for råvarer.

3. BLI KJENT MED MASKINEN

3.1 BESKRIVELSE AV MASKINEN OG BEREGNET BRUK

Denne gressklipperen styres av gående fører.

Maskinen består hovedsakelig av en motor som driver en klippeinnretning under et deksel. Maskinen er utstyrt med hjul og et styre. Brukeren kan føre maskinen og bruke hovedkontrollene mens han/hun hele tiden står bak styret og dermed på en sikker avstand fra klippeinnretningen. Når brukeren forlater maskinen, stanser motoren og klippeinnretningen innen et par sekunder.

3.1.1 Tilsiktet bruk

Denne maskinen er utviklet og laget for klipping av gresset i hager og på gressbevakste områder, utført med tilstedeværelse av en operatør til fots. Maskinen kan utføre følgende:

1. Klippe gresset og samle det i oppsamlingsposen.
2. Klippe gresset og kaste det ut på bakken fra den bakre delen.
3. Klipp gresset, mal det opp og legge det på bakken ("mulching"-effekt - utstyrsavhengig).

Ved bruk av særskilt tilbehør, standardlevert av produsenten eller som kan kjøpes separat, kan gressklippingen utføres på forskjellige måter, som beskrevet i denne bruksanvisningen, eller i instruksjonene som følger med det enkelte tilbehøret.

3.1.2 Feil bruk

Enhver annen bruk, som er forskjellig fra det som er nevnt ovenfor, kan vise seg å være farlig og forårsake skader hos folk og/eller ting.

Feil bruk omfatter, men er ikke begrenset til, følgende:

- Transportere andre personer, barn eller dyr på maskinen, som kan forårsake alvorlige skader eller sette en sikker kjøring på spill.
- Bli fraktet av maskinen.
- Bruk av maskinen til å slepe eller skyve last.
- Bruk av klippeinnretningen på gressfrie strekninger.
- Bruk av maskinen til oppsamling av løv eller avfall.
- Bruk av maskinen til klipping av hekker eller vegetasjon som ikke er gress.
- Bruk av maskinen sammen med flere personer.

VIKTIG Feil bruk av maskinen fører til bortfall av garantien. Videre heves produsenten fra ethvert ansvar, og det er dermed brukeren som er ansvarlig for utgiftene ved sakskaader, personskaader eller skader på tredjepersoner.

3.1.3 Brukergruppe

Denne maskinen er beregnet på forbrukere, det vil si ikke-profesjonelle brukere. Maskinen er ment til hobbybruk.

VIKTIG Maskinen må kun brukes av en person.

3.2 HOVEDKOMPONENTER (Fig. 1)

- A. Chassis:** dekselet som holder på plass den roterende klippeinnretningen.
- B. Motor:** leverer bevegelsen av klippeenheten.
- C. Klippeinnretning:** elementet som klipper gress.
- D. Vern for bakre tømning:** dette er et sikkerhetsvern som forhindrer at eventuelle gjenstander som samles opp av klippeenheten kastes langt vekk fra maskinen.
- E. Samlesekk:** i tillegg til funksjonen som samler opp gresset som klippes, er den et sikkerhetselement som forhindrer at gjenstander som samles opp av klippeinnretningene kastes langt vekk fra maskinen
- F. Håndtak:** dette er operatørens arbeidsposisjon. Håndtakets lengde sørger for at operatøren alltid opprettholder sikker avstand til den roterende enheten.
- G. Kommandobryteren:** starter/stopper motoren og samtidig kobler til/kobler ut klippeinnretningen.
- H. Luke som gir tilgang til batterirommet**
- I. Sikkerhetsnøkkel (deaktiveringsinnretning):** Nøkkelen aktiverer / deaktiverer maskinens elektriske krets.
- J. Batteri** (hvis det ikke leveres med maskinen, se kap. 13 "tilbehør på forespørsel"): bl: gir strøm til verktøyet Egenskapene og bruksreglene er beskrevet i en egen bruksanvisning.
- K. Batterilader** (hvis denne ikke leveres med maskinen, se kap.13 "tilbehør på etterspørsel"): anordning som brukes for å lade batteriet.

3.3 IDENTIFIKASJONSETIKETT(Fig. 1)

1. Lydeffektivt.
2. Samsvarsmærke EU.
3. Produksjonsår.
4. Maskintype.
5. Serienummer.
6. Produsentens navn og adresse.
7. Artikkelnummer.
8. Motorens maks. driftshastighet.
9. Vekt i kg.
10. Matespennning og -frekvens.
11. Elektrisk beskyttelsesgrad.
12. Nominell effekt.

VIKTIG Opplysningene på produktets identifikasjonsetikett må oppgis ved henvendelse til et autorisert verksted.



VIKTIG Eksempelet på samsvarserklæringen finnes helt bak i bruksanvisningen.

3.4 SIKKERHETSSYMBOLER (Fig. 2).

På maskinen finnes ulike symboler. Symbolenes betydning:



  **Advarsel.** Les bruksanvisningen før maskinen tas i bruk.



  **Fare! Risiko for utslynging av gjenstander.** Pass på at uvedkommende ikke oppholder seg i området under arbeidet.

  **Vær oppmerksom på at klippeinnretningen er skarp.** Stikk aldri hender eller føtter inn i klippeinnretningens ramme. Klippeinnretningen fortsetter å rotere også etter at motoren er slått av. Ta ut sikkerhetsnøkkelen (deaktiveringsenhet) du gjør vedlikehold på maskinen.

 Ikke utsett maskinen for regn eller fukt.

 Vær forsiktig med anordningen med skarp klipping: Klippeinnretningen fortsetter å gå rundt etter at motoren er slått av.

  Kun for elektriske gressklippere med strømtilførsel.

  Kun for elektriske gressklippere med strømtilførsel.

VIKTIG *Klistremerker som er ødelagt eller uleselig må skiftes. Be om nye klistremerker hos et autorisert servicesenter.*

4. MONTERING

 **Sikkerhetsbestemmelsene som skal følges er beskrevet i kap. 2. Disse bestemmelsene må nøye overholdes for å unngå alvorlig risiko eller farer.**

Av hensyn til oppbevaring og transport er noen av maskinens deler ikke montert i fabrikken, men må monteres av kunden i henhold til instruksjonene, etter å ha fjernet emballasjen.

 **Utpakking og fullføring av monteringen må foretas på en jevn og solid overflate, med god nok plass til å flytte maskinen og emballasjen. Bruk alltid egnet utstyr. Bruk ikke maskinen før alle indikasjoner i avsnittet "MONTERING" har blitt fullført.**

 **Før du utfører monteringen, må du kontrollere at batteriet ikke sitter på plass.**

4.1 UTPAKKING (fig. 3)

4.2 MONTERING AV OPPSAMLINGSGOSEN (Fig.4, Fig. 5)

4.3 MONTERING AV STYRET

- EL 340 Li 48L - (Fig.6÷9)
- EL 380/420 Li 48L (Fig.10÷13)

5. BETJENINGSUTSTYR

5.1 SIKKERHETSNOEKKEL (DEAKTIVERINGSINNRETNING)

Nøkkelen (Fig.14.A), plassert inne i batterirommet, aktiverer og deaktiverer maskinens elektriske krets. Når nøkkelen fjernes, deaktiveres den elektriske kretsen fullstendig for å forhindre at maskinen brukes ukontrollert.

VIKTIG *Fjern sikkerhetsnøkkelen når maskinen ikke er i bruk, eller blir stående ubevoktet.*

5.2 HÅNDTAK

5.2.1 Kommandobryter for start/stopp

Kommandobryteren (Fig.15.A, Fig.15.A.1) starter/stopper motoren og samtidig kobler til/kobler ut klippeinnretningen. Posisjonene som indikeres svarer til:

| Start.

 Innkobling av klippeinnretningen.

○ Stans.

6. BRUK AV MASKINEN

 **Sikkerhetsbestemmelsene som skal følges er beskrevet i kap. 2. Disse bestemmelsene må nøye overholdes for å unngå alvorlig risiko eller farer.**

6.1 FORBEREDENDE OPERASJONER (Fig.16)

Kontroller at sikkerhetsnøkkelen ikke sitter i nøkkelhullet.

 **Dette skal gjøres når klippeinnretningen står stille.**

6.1.1 Batterikontroll (Fig.17)

6.1.2 Klargjøre maskinen for arbeidet

MERK *Denne maskinen kan klippe gresset på forskjellige måter; Før arbeidet starter må maskinen klargjøres i henhold til klippingen som skal utføres.*

a. Klargjøring for klipping og oppsamling av gresset i oppsamlingsposen (Fig.18)

b. Klargjøring for klipping og utkast av gresset bak (Fig.19)

c. Klargjøring for klipping og oppmaling av gresset ("mulching"-funksjon): (Fig.20)

6.1.3 Regulering av klippehøyden (Fig.21)

6.1.4 Regulering av håndtakets stilling (Fig.8, Fig.12)

6.2 SIKKERHETSKONTROLLER

 **Sikkerhetskontrollene skal alltid utføres før bruk.**

6.2.1 Generelle sikkerhetskontroller

Tema	Resultat
Håndtak	Rene, tørre.
Håndtak	Festet på riktig og skikkelig måte til maskinen.
Klippeinnretning	Ren, ikke skadet eller slitt, hel, skarp.
Vern for utkast bak; samlesekk	Hele. Ingen skade. Montert riktig. Skift de ut dersom de er skadet.
Kommandobryter	Gasspaken må kunne beveges fritt og utvungent, og idet den slippes må den hurtig og automatisk vende tilbake til nøytral posisjon.
Batteri	Ingen skade på forpakningen, ingen væskelekkasje.
Skruer på maskinen og klippeinnretningen	Godt festet (ikke løstnet). Ikke skadet eller slitt.
Maskin	Ingen tegn til skader eller slitasje. Ingen unormale vibrasjoner. Ingen unormale lyder.

Handling	Resultat
1. Start maskinen (avsn. 6.3). 2. Slipp kommandobryteren (Fig.29).	1. Klippeinnretningen skal nå bevege seg. 2. Sikkerhetsspaken må kunne beveges fritt og utvungent, og idet den slippes må den hurtig og automatisk vende tilbake til nøytral posisjon som fastsetter stans av klippeanordningen

 **Hvis noen av resultatene avviker fra det som er angitt i tabellene, må du ikke bruke maskinen! Kontakt et servicesenter for nødvendige kontroller og reparasjon.**

6.3 OPPSTART (Fig.23÷25)

 **Start av motoren vil også samtidig føre til innkobling av klippeenheten.**

6.4 ARBEID (Fig.26)

VIKTIG Hvis motoren stopper under arbeidet på grunn av overoppheting, må du vente i ca. 5 minutter før du kan starte den igjen.

6.4.1 Klipping av gress (Fig.27, Fig.28)

MERK Tilpass framdriftshastigheten og klippehøyden til plenens tilstand (høyde, tykkelse og gressets fuktighet) og mengden gress som fjernes.

6.4.2 Tømming av oppsamlingsposen (Fig.29, Fig.30)

6.5 STANS (Fig.29)

 **Klippeinnretningen fortsetter å rotere i et par sekunder selv etter at den frakoblet, eller etter at motoren er slått av.**

VIKTIG Stopp alltid maskinen.

- Når du flytter maskinen fra et arbeidsområde til et annet.
- Når du krysser områder med annet enn gressdekke.
- Hver gang du må kjøre over en hindring.
- Før regulering av klippehøyden.
- Hver gang man fjerner eller setter på oppsamlingsposen igjen.

6.6 ETTER BRUK (Fig.31÷33)

VIKTIG Fjern sikkerhetsnøkkelen når maskinen ikke er i bruk, eller blir stående ubevoktet.

7. VEDLIKEHOLD

 **Sikkerhetsbestemmelsene som skal følges er beskrevet i kap. 2. Disse bestemmelsene må nøye overholdes for å unngå alvorlig risiko eller farer.**

 **Før du utfører enhver kontroll, rengjøring eller vedlikehold/innstilling av maskinen:**

- Stopp maskinen.
- Ta ut sikkerhetsnøkkelen (la den aldri stå i eller være tilgjengelig for barn eller uvedkommende).
- Fjern batteriet.
- Forsikre deg om at alle bevegelige deler har stoppet helt.
- Kjøl ned motoren før maskinen settes bort til oppbevaring.
- Bruk egnede klær, og arbeidshansker i alle situasjoner hvor hendene utsettes for risiko.
- Les bruksanvisningen som følger med.

7.1 BATTERI

7.1.1 Batteriets autonomi

Batteriets autonomi (og dermed gressoverflaten som kan klippes før opplading) avhenger hovedsakelig av:

- a. Miljøfaktorer som fører til økt energiforbruk:
 - Klipping av tett, høyt og fuktig gress.

- b. Maskinens klippevidde; jo større bredde, desto større energibehov.
- c. Brukerens oppførsel, som bør unngå:
 - Av - og påskruing ofte under arbeidet.
 - En klippehøyde som er for lav i forhold til gressets tilstand.
 - En fremdriftshastighet som er for høy i forhold til gressmengden som skal klippes.

MERK Under bruk er batteriet beskyttet mot total utlading med en verneinnretning som slår av maskinen og stopper funksjonen.

- Gjør følgende for å optimere batteriets autonomi:
- Klipp gresset når plenen er tørr.
 - Klipp gresset ofte slik at det ikke blir for høyt.
 - Still inn en større klippehøyde når gresset er veldig høyt, og klipp en andre gang med en lavere klippehøyde.
 - Ikke bruk maskinen i funksjonen "mulching" med veldig høyt gress.

Gjør følgende hvis du ønsker å bruke maskinen til lenger arbeidsøkter enn hva som er mulig for et standardbatteri:

- Kjøp et andre standardbatteri slik at du umiddelbart kan bytte ut det utladete batteriet uten å måtte avbryte arbeidet.
- Kjøp et batteri som har en større autonomi enn et standardbatteri (avsn. 13.2).

7.1.2 Ta ut og lade batteriet (Fig.31÷33)

MERK Batteriet er utstyrt med en verneanordning som hindrer lading hvis romtemperaturen ikke er mellom 0 og +45 °C.

MERK Batteriet kan lades når som helst, også delvis, uten fare for at det skades.

7.2 RENGJØRING (Fig.34)

Etter bruk må maskinen rengjøres som beskrevet nedenfor.

7.2.1 Rengjøring av maskinen (Fig.35÷38)

7.2.2 Rengjøring av klippeaggregatet

VIKTIG Vipp maskinen på siden, mens man forsikrer seg om at maskinen er stabil før man utfører enhver type inngrep.

Fjern gressrester og søle som har samlet seg inni chassiset etter hver bruk for å unngå at dette tørker og gjør det vanskelig å starte opp igjen neste gang.

7.2.3 Rengjøring av posen (Fig.39)

7.3 KLIPPEINNRETNING (Fig.40÷43)

! Ikke ta på klippeinnretningen før tenningsnøkkelen er tatt ut og klippeinnretningen har stoppet helt. Vær oppmerksom på at klippeinnretningen kan bevege seg, selv om nøkkelen har blitt tatt ut.

! Alle oppgaver med klippeinnretningene (demontering, sliping, balansering, gjenmontering og/eller bytting) er krevende arbeid som forutsetter spesialkompetanse, foruten bruk av særskilt utstyr. Av sikkerhetsmessige årsaker skal derfor disse alltid utføres ved et spesialverksted.

! Skift alltid ut klippeinnretningen hvis den er skadet, skreiv eller slitt, sammen med skruene som følger med, for slik å opprettholde balanseringen.

VIKTIG Bruk alltid originale klippeinnretninger, ved å gjengi koden som indikeres i tabellen "Tekniske Data".

På grunn av produktutvikling kan ovennevnte klippeinnretninger med tiden bli erstattet av andre med tilsvarende egenskaper for kompatibilitet og sikker funksjon.

8. OPPBEVARING

! Sikkerhetsbestemmelsene som skal følges er beskrevet i kap. 2. Disse bestemmelsene må nøye overholdes for å unngå alvorlig risiko eller farer.

8.1 LAGRING AV MASKINEN (Fig.43÷46)

8.1.1 Vertikal lagring av maskinen (EL 380/420 Li 48L)

Om nødvendig kan maskinen henges loddrett i en krok.

! Pass på at kroken og festesystemet kan holde vekten av maskinen. Pass på at barn eller dyr ikke klatrer opp på maskinen slik at vekten øker på kroken. Fest maskinen slik at klippeenheden veder mot en vegg, eller er godt beskyttet, slik at den ikke utgjør fare dersom noen, barn eller dyr tilfeldigvis skulle komme i berøring med den.

For å sette maskinen vertikalt, lås opp håndtakene (Fig. 47.A) og vri håndtaket fremover slik at tannen merket med «>» KUN treffer inn i rommet merket med «S» på tennene, og lås deretter håndtakene. Posisjonen må være den samme på begge sider.

8.2 OPPBEVARING AV BATTERIET

Batteriet må oppbevares på et skyggefylt, kjølig og tørt sted.

MERK Ved lange perioder uten bruk må batteriet lades hver 2. måned for å forlenge levetiden.

9. FLYTTING OG TRANSPORT (Fig.29, Fig. 31, Fig. 34, Fig. 48÷53)

! Sikkerhetsbestemmelsene som skal følges er beskrevet i kap. 2. Disse bestemmelsene må nøye overholdes for å unngå alvorlig risiko eller farer.

10. SERVICE OG REPARASJONER

Denne bruksanvisningen gir alle nødvendige indikasjoner for å kjøre maskinen, samt informasjon om korrekt vedlikehold som kan utføres av brukeren. Alle vedlikeholds- og justeringsoppgaver som

ikke er beskrevet i bruksanvisningen, må foretas hos forhandleren eller ved et spesialverksted. Inngrep utført ved uegnede verksteder eller av ukvalifiserte personer, fører til bortfall av garantien og hever produsenten for enhver forpliktelse og ethvert ansvar.

- Uoriginale reservedeler og tilbehør er ikke godkjent; Bruk av ikke originale reservedeler og tilbehør setter sikkerheten i fare og hever produsenten for enhver forpliktelse og ethvert ansvar..

11. GARANTIENS DEKNING

Garantivilkårene gjelder kun for forbrukere, det vil si brukere som ikke er profesjonelle fagfolk. Garantien dekker alle defekter ved materialer og fabrikasjon som måtte oppstå i løpet av garantiperioden og som har blitt godkjent av Forhandleren fin eller et spesialisert servicesenter. Garantien utstrekning begrenser seg til reparasjon og utskiftning av den defekte komponenten. Det anbefales å levere maskinen inn til et autorisert serviceverksted for vedlikehold, assistanse og kontroll av sikkerhetsanordningene en gang i året. Garantien utstrekning er underordnet regelmessig vedlikehold av maskinen. Garantien dekker ikke feil som følger av:

- Manglende kjennskap til vedlagt dokumentasjon (Instruksjonshåndbok).

- Profesjonell bruk.
- Uoppmerksomhet, forsømmelse.
- Eksterne årsaker (lynneslag, støt, forekomsten av fremmedlegemer inne i maskinen) eller ulykker.
- Uegnet bruk og montering eller som ikke er tillatt av produsenten.
- Dårlig vedlikehold.
- Endring av maskinen.
- Bruk av uoriginale reservedeler (tilpassede deler).
- Bruk av utstyr som ikke følger med, eller som ikke er godkjent av produsenten.

Dessuten dekker garantien ikke:

- Vedlikeholdsoperasjonene (beskrevet i instruksjonshåndboken).
- Normal slitasje av forbruksmaterialer som klippeenheter, hjul, sikkerhetsbolter og ledninger.
- Normal slitasje.
- Estetisk forringelse av maskinen på grunn av bruk.
- Støttene ved klippeinnretningene.
- Tilleggskonstanter som eventuelt knyttes til garanti, slik som overføring til brukeren, transport av maskinen til Forhandler, leie av erstatningsutstyr eller innleie av et eksternt firma for alle vedlikeholdsarbeidene.

Kjøperen er beskyttet av gjeldende nasjonale lover. Kjøperens lovfestede nasjonale rettigheter kan ikke på noen måte begrenses av denne garantien.

12. FEILSØKING

Hvis problemene vedvarer etter at du har utført disse utbedringsforslagene, må du ta kontakt med forhandleren.		
PROBLEM	MULIG ÅRSAK	LØSNING
1. Motoren starter ikke når man bruker bryteren	Sikkerhetsnøkkelen mangler eller er ikke satt riktig inn.	Sett inn nøkkelen (Fig. 23).
	Batteriet mangler eller er ikke satt riktig inn.	Åpne luken og kontroller at batteriet er satt skikkelig på plass. (Fig. 23)
	Batteriet er utladet.	Kontroller ladestatusen og lad opp batteriet (Fig. 32).
	Motoren starter ikke øyeblikkelig.	Hold bryterkommandoen inne i 2-3 sekunder (Fig. 25).
	Temperatursikringen har slått ut fordi motoren er overopphetet.	Vent i minst 5 minutter og start maskinen igjen.
2. Motoren er i bevegelse men klippeenheten roterer ikke	Klippeinnretningen har løsnet.	Stopp motoren med en gang og ta ut tenningsnøkkelen. Ta kontakt med et Servicesenter for kontroll, utskiftninger eller reparasjoner (avsn. 7.3).

3. Motoren stopper under arbeidet.	Batteriet er ikke satt riktig inn.	Åpne luken og kontroller at batteriet er satt skikkelig på plass. (Fig. 23).
	Batteriet er utladet.	Kontroller ladestatusen og lad opp batteriet (Fig. 32).
	Tilstoppinger hindrer klippeinnretningens rotasjon.	Ta ut sikkerhetsnøkkelen, bruk arbeidshansker og fjern gress eller rester som er til stede i den nederste delen av maskinen og/eller i tømmekanalen.
	Temperatursikringen har slått ut fordi motoren er overopphetet.	Vent i minst 5 minutter og start maskinen igjen.
	Temperatursikringen har slått ut på grunn av for høyt strømopptak. Dette skyldes: <ul style="list-style-type: none"> • Klipping av for høyt gress. • Tilstoppinger hindrer klippeinnretningens rotasjon. • For mye gress-rester samlet inne i chassiset eller i utslyngningskanalen. 	<ul style="list-style-type: none"> • Still inn en større klippehøyde når gresset er veldig høyt, og klipp en andre gang med en lavere klippehøyde • Fjern hindringene (avsn. 7.2.2). • Rengjør maskinen (avsn. 7.2.1) <p>Vent i minst 5 minutter og start maskinen igjen.</p>
4. Gresset som er klippet blir ikke samlet opp i oppsamlingsposen.	Klippeinnretningen har truffet et fremmedlegeme og har fått et støt.	Stopp motoren med en gang og ta ut tenningsnøkkelen. Se etter eventuelle skader og kontakt et servicesenter for en eventuell utskiftning av klippeanordningen (avsn. 7.3).
	Innsiden av chassiset er skittent.	Rengjør innsiden av chassiset for å lette evakuering av gresset mot samlesekken (avsn. 7.2.2).
5. Gresset er vanskelig å klippe.	Klippeinnretningen er ikke i god stand.	Ta kontakt med et servicesenter for sliping eller utskifting av klippeinnretningen.
6. For mye støy og/eller vibrasjoner under arbeidet.	Klippeinnretningen har løsnet eller er skadet.	Stopp motoren med en gang og ta ut tenningsnøkkelen. Ta kontakt med et Servicesenter for kontroll, utskiftninger eller reparasjoner (avsn. 7.3).
7. Batteriet har utilstrekkelig brukstid.	Tunge driftsforhold med økt energiforbruk.	Optimaliser arbeidet (avsn. 7.1.1).
	Batteriet er utilstrekkelig ut fra driftsbehovene.	Bruk et annet batteri eller et større batteri (avsn. 13.2).
8. Batteriladeren lader ikke batteriet.	Batteriet er ikke satt riktig inn i batteriladeren.	Kontroller om den er satt korrekt inn (Fig. 32).
	Uegnede miljøforhold.	Ladingen må utføres i et miljø med egnet temperatur (se batteriets/ batteriladerens bruksanvisning).
	Kontaktene er skitne.	Rengjør kontaktene.
	Mangel på spenning til batteriladeren.	Kontroller at støpslet er satt inn og at det er spenning til stikkkontakten.
	Batteriladeren er defekt.	Bytt ut med original reservedel.
		Se batteriets/batteriladerens bruksanvisning hvis problemet vedvarer.

13. TILBEHØR PÅ FORESPØRSEL

13.1 MULCHING-SETT

Hakker opp gresset fint og etterlater det på plenen, som et alternativ til oppsamling i posen (for maskinen som har dette alternativet) (Fig.54.A).

13.2 BATTERIER

Det finnes batterier med ulik kapasitet, for å tilpasses spesifikke driftsbehov (Fig.54.B). Se tabellen Tekniske data for godkjente batterier for denne maskinen.

13.3 BATTERILADER

Enhet til bruk for lading av batteriet (Fig.54.C).



SPIS TREŚCI

1. INFORMACJE OGÓLNE	1
1.1 Jak posługiwać się instrukcją obsługi	1
2. ZASADY BEZPIECZEŃSTWA	1
2.1 Instruktaż	1
2.2 Czynności wstępne	2
2.3 Podczas użytkowania	2
2.4 Konserwacja, przechowywanie	2
2.5 Akumulator/ładowarka	3
2.6 Ochrona środowiska	3
3. ZAPOZNANIE SIĘ Z MASZYNĄ	3
3.1 Opis maszyny i jej przeznaczenie	3
3.2 Podstawowe części (Rys. 1)	4
3.3 Tabliczka identyfikacyjna (Rys. 1)	4
3.4 Oznakowanie bezpieczeństwa (Rys. 2)	4
4. MONTAŻ	4
4.1 Zdejmowanie opakowania (Rys.3)	5
4.2 Montaż pojemnika na trawę (Rys.4, Rys. 5)	5
4.3 Montaż uchwyty	5
5. ELEMENTY STERUJĄCE	5
5.1 Kluczyk bezpieczeństwa (Urządzenie odłączające)	5
5.2 Uchwyt	5
6. UŻYTKOWANIE MASZYNY	5
6.1 Czynności wstępne (Rys.16)	5
6.2 Kontrole bezpieczeństwa	5
6.3 Uruchamianie (Rys.23÷25)	6
6.4 Praca (Rys.26)	6
6.5 Zatrzymywanie (Rys.29)	6
6.6 Po użytkowaniu (Rys.31÷33)	6
7. KONSERWACJA	6
7.1 Akumulator	6
7.2 Czyszczenie (Rys.34)	7
7.3 Urządzenie tnące (Rys.40÷43)	7
8. MAGAZYNOWANIE	7
8.1 Magazynowanie maszyny (Rys.43÷46)	7
8.2 Magazynowanie akumulatora	7
10. SERWIS I NAPRAWA	7
11. ZAKRES GWARANCJI	7
12. Identyfikacja usterek	8
13. AKCESORIA NA ZAMÓWIENIE	9
13.1 Zestaw mulczujący	9
13.2 Akumulatory	9
13.3 Ładowarka akumulatora	9

1. INFORMACJE OGÓLNE

1.1 JAK POSŁUGIWAĆ SIĘ INSTRUKCJĄ OBSŁUGI

UWAGA lub **WAŻNE** zawiera dokładniejsze omówienie lub dodatkowe elementy w stosunku do podanych poprzednio wskazówek, w celu uniknięcia uszkodzenia maszyny lub spowodowania szkód.

Symbol  wskazuje na zagrożenie. Niezastosowanie się do tego ostrzeżenia może spowodować obrażenia ciała użytkownika lub osób trzecich i/lub spowodować szkody materialne.

- Paragrafy oznaczone kwadracikiem z krawędzią
- z szarych kropek wskazują na opcjonalne funkcje
- niewystępujące we wszystkich modelach opisanych
- w niniejszej instrukcji. Należy sprawdzić, czy
- dana opcja występuje w zakupionym modelu.

Wszystkie określenia „przedni”, „tylny”, „prawy” i „lewy” rozumie się w odniesieniu do pozycji roboczej operatora obsługującego maszynę.

2. ZASADY BEZPIECZEŃSTWA

2.1 INSTRUKTAŻ

 **Dokładnie przeczytać treść niniejszej instrukcji przed włączeniem maszyny. Zapoznać się dokładnie z systemem sterowania i właściwym sposobem użytkowania maszyny. Opanować sposób natychmiastowego zatrzymania silnika. Nieprzestrzeganie ostrzeżeń i instrukcji może spowodować porażenie prądem, pożary i/lub ciężkie zranienia. Zachować wszystkie ostrzeżenia i wskazówki, aby móc zapoznać się z nimi w przyszłości.**

- W żadnym razie nie należy pozwolić, aby maszyna była użytkowana przez dzieci i osoby nieposiadające wystarczającej wiedzy na temat instrukcji obsługi. Miejscowe przepisy mogą określić najniższą granicę wieku dla użytkowników.
- Niniejsze urządzenie nie jest przeznaczone do użytkowania przez dzieci w wieku poniżej 8 lat i przez osoby o ograniczonych zdolnościach fizycznych, sensorycznych lub umysłowych lub nieposiadające doświadczenia i / lub znajomości przedmiotu, o ile nie będą nadzorowane przez osoby odpowiedzialne za ich bezpieczeństwo lub nie nabeżdżą wystarczającej wiedzy na temat obsługi urządzenia i zagrożeń z nią związanych. Nie zezwalać dzieciom na zabawę urządzeniem. Czyszczenie i konserwacja będące obowiązkiem użytkownika nie mogą być wykonywane przez dzieci bez nadzoru.
- Nigdy nie używać kosiarki, kiedy w pobliżu znajdują się inne osoby, a zwłaszcza dzieci, a także zwierzęta. Dzieci powinny się znajdować pod opieką drugiej osoby dorosłej.
- Nigdy nie należy używać urządzenia, jeśli użytkownik jest przemęczony, źle się czuje lub zażył leki oraz jest pod wpływem narkotyków, alkoholu lub innych szkodliwych substancji, które mogą zaburzyć jego refleksy czy uwagę.
- Należy pamiętać, że operator lub użytkownik jest odpowiedzialny za wypadki i nieoczekiwane wydarzenia, które mogą zaistnieć wobec innych osób lub ich własności.

- Ocena ryzyka związanego z cechami terenu przeznaczonego do pracy, a także wybór środków ostrożności gwarantujących bezpieczeństwo operatora, jak i osób postronnych, wchodzi w zakres obowiązków osób użytkujących urządzenia, zwłaszcza, jeśli chodzi o pracę na zboczach, terenach nieregularnych, śliskich lub niestabilnych.
- W przypadku odstąpienia lub wypożyczenia maszyny osobom trzecim, należy się upewnić, że użytkownik zapoznał się z instrukcją użytkowania zawartymi w niniejszej instrukcji obsługi

2.2 CZYNNOSCI WSTĘPNE

- Nosić odpowiednią odzież, wytrzymałe obuwie robocze z podeszwą antypoślizgową i długie spodnie. Nie uruchamiać urządzenia bez obuwia lub w sandałach. Stosować środki ochrony słuchu.
- Nie zakładać szali, koszul, naszyjników, bransoletek i innych akcesoriów wiszących lub wyposażonych w sznurki, które mogłyby zaplątać się w maszynę lub w inne przedmioty i materiały znajdujące się w miejscu pracy.
- Związać długie włosy.
- Zakładać rękawice robocze we wszystkich sytuacjach zagrożenia dla rąk.
- Skontrolować dokładnie całą przestrzeń roboczą i usunąć wszystko, co mogłoby zostać wyrzucone przez maszynę lub spowodować uszkodzenie urządzenia tnącego/części obracających się (kamienie, gałęzie, druty stalowe, kości, itp.).

2.3 PODCZAS UŻYTKOWANIA

- Nie używać maszyny na obszarze zagrożonym wybuchem, w obecności łatwopalnych cieczy, gazów lub pyłów. Narzędzia elektryczne wytwarzają iskry, które mogą spowodować zapalenie pyłu lub oparów.
- Nie wystawiać maszyny na działanie deszczu lub wilgoci. Woda przenikająca do wnętrza urządzenia zwiększa ryzyko porażenia prądem elektrycznym.
- Należy pracować tylko przy świetle dziennym lub przy dobrym oświetleniu sztucznym oraz przy dobrej widoczności.
- Należy unikać pracy na mokrej nawierzchni, w deszczu, w przypadku ryzyka wystąpienia burzy w szczególności z prawdopodobieństwem błyskawic.
- Zwróć szczególną uwagę na nierówności terenu (grzbiety, wgłębienia), pochyłości, ukryte zagrożenia i ewentualne przeszkody które mogą ograniczać widoczność.
- Zachować szczególną ostrożność w pobliżu stromych zboczy, rowów czy wałów ochronnych. Maszyna może się przewrócić, jeżeli jedno z kół wyjdzie poza krawędź lub nastąpi osunięcie się krawędzi.
- Kosić w poprzek zbocza i nigdy w górę/w dół, zachowując ostrożność szczególnie w momencie zmiany kierunku i upewniając się, że urządzenie jest stabilne, i że koła nie napotkały na przeszkody (kamienie, gałęzie, korzenie itd.), które mogłyby spowodować poślizg boczny lub utratę kontroli nad maszyną.
- Maszyna nie może być użytkowana na terenach o nachyleniu przekraczającym 20°, niezależnie od kierunku ruchu
- Nie nachylać kosiarki w celu jej uruchomienia. Wykonywać ruch na powierzchni płaskiej, wolnej od przeszkód, czy wysokiej trawy.
- Zachować szczególną ostrożność w momencie ciągnięcia kosiarki w swoją stronę. Przed i w czasie cofania należy oglądać się za siebie, żeby w porę spostrzec ewentualne przeszkody.
- Nigdy nie biegać, lecz chodzić.

- Unikać sytuacji, które mogą spowodować, że jest się ciągniętym przez kosiarkę.
- Trzymać zawsze ręce i stopy daleko od narzędzia tnącego, szczególnie podczas uruchamiania, jak i obsługi maszyny.
- Trzymać się zawsze z dala od otworu wyrzutu trawy.
- Nigdy nie należy używać maszyny z uszkodzonymi, brakującymi lub niewłaściwie zamontowanymi zabezpieczeniami (pojemnik na trawę, osłona wyrzutu bocznego, osłona wyrzutu tylnego).
- Nie wyłączać, odłączać, usuwać lub modyfikować istniejących systemów bezpieczeństwa / mikro-przełączników.



W przypadku uszkodzeń lub wypadków przy pracy, należy natychmiast wyłączyć silnik i oddalić maszynę tak, aby nie powodować dalszych szkód; w przypadku wypadków z obrażeniami ciała obsługującego lub osoby trzeciej, natychmiast aktywować procedurę pierwszej pomocy, najbardziej właściwą do zaistniałej sytuacji i zwrócić się do placówki zdrowia w celu podania się niezbędnej kuracji. Dokładnie usunąć wszelkie pozostałości, które mogłyby spowodować szkody lub obrażenia osób lub zwierząt, gdyby pozostały nieusunięte.

2.4 KONSERWACJA, PRZECHOWYWANIE

Regularna konserwacja i właściwe przechowywanie maszyny pozwalają zapewnić bezpieczeństwo użytkowania i wysoką wydajność.

- Po każdym użyciu sprawdzić, czy nie ma poluzowanych lub uszkodzonych części. W razie potrzeby wymienić uszkodzone części i dokręcić poluzowane śruby i nakrętki lub skontaktować się z autoryzowanym centrum serwisowym.
- Nigdy nie używać maszyny, gdy jej części składowe są zużyte lub uszkodzone. Zużyte lub uszkodzone części należy wymienić, nigdy nie należy ich naprawiać. Używać wyłącznie oryginalnych części zamiennych.
- Podczas czynności regulacyjnych maszyny, należy zachować ostrożność, aby zapobiec uwięzieniu palców pomiędzy częściami ruchomymi, w szczególności tnącymi, a częściami stałymi maszyny.
- W celu zmniejszenia zagrożenia pożarowego, nie należy pozostawiać pojemników z odpadami wewnątrz pomieszczenia.
- Przechowywać maszynę:
 - W razie możliwości przykrytej pokrowcem.
 - W miejscu niedostępnym dla dzieci.
 - Należy upewnić się, że usunięte zostały kluczce lub narzędzia używane do konserwacji.
- Upewnić się, że przemieszczenie maszyny nie spowoduje szkód czy obrażeń.



Poziom hałas i drgań podany w niniejszych instrukcjach stanowi maksymalną dopuszczalną wartość tych parametrów podczas użytkowania maszyny. Stosowanie źle wyważonego narzędzia tnącego, zbyt wysoka prędkość, nieprawidłowe wykonywanie konserwacji lub jej brak wpływają w istotny sposób na zwiększenie emisji hałasu i poziomu drgań. W związku z powyższym należy powziąć środki zapobiegawcze mające na celu usunięcie ewentualnych skutków zbyt wysokiego hałasu i nadmiernych drgań, wykonywać regularną konserwację urządzenia, stosować ochronniki słuchu oraz robić przerwy podczas pracy.

2.5 AKUMULATOR/ŁADOWARKA

WAŻNE *Poniższe przepisy bezpieczeństwa są dodatkiem do wymogów bezpieczeństwa zawartych w instrukcji obsługi akumulatora i ładowarki dołączonej do urządzenia.*

- Do ładowania akumulatora należy używać wyłącznie ładowarek akumulatora zalecanych przez producenta. Zastosowanie niewłaściwej ładowarki akumulatora może spowodować porażenie prądem, przegrzanie lub wyciek płynu żrącego z akumulatora.
- Używać wyłącznie ściśle określonych akumulatorów, przewidzianych dla użytkowanego narzędzia. Stosowanie innych akumulatorów może być przyczyną obrażeń oraz może wywołać zagrożenie pożarowe.
- Nieużywany akumulator należy przechowywać z dala od spinaczy biurowych, monet, kluczy, gwoździ, śrub lub innych małych przedmiotów metalowych, które mogłyby spowodować zwarcie styków. Zwarcie styków akumulatora może wywołać zapalenie lub pożar.
- Nie używać ładowarki akumulatora w otoczeniu oparów, substancji łatwopalnych lub na powierzchniach łatwopalnych takich jak papier, tkanina itp. Podczas ładowania, ładowarka akumulatora ulega nagrzaniu, co mogłoby spowodować pożar.
- Podczas transportu akumulatorów, należy uważać, aby kontakty nie zostały ze sobą połączone i nie używać pojemników metalowych do transportu.

2.6 OCHRONA ŚRODOWISKA

- Przestrzegać skrupulatnie lokalnych przepisów dotyczących usuwania opakowań, zniszczonych części, czy jakichkolwiek innych elementów zanieczyszczających środowisko; odpady te nie mogą być wyrzucane do śmieci, ale muszą być oddzielone i składowane w odpowiednich punktach selektywnego gromadzenia odpadów, które przeprowadzają utylizację tych materiałów.
- Należy skrupulatnie przestrzegać lokalnych przepisów dotyczących utylizacji odpadów.
- Po ostatecznym zaniechaniu używania maszyny, nie porzucać jej w środowisku, lecz zwrócić się do punktu selektywnego gromadzenia odpadów, zgodnie z obowiązującymi lokalnymi przepisami.



Nie wyrzucać urządzeń elektrycznych wraz z odpadami domowymi. Zgodnie z Dyrektywą Europejską 2012/19/UE w sprawie zużytego sprzętu elektrycznego i elektronicznego oraz jej wykonawstwa zgodnie z przepisami krajowymi, zużyte urządzenia elektryczne muszą być zbierane oddzielnie w celu ponownego ich wykorzystania w sposób przyjazny dla środowiska. Jeżeli urządzenia elektryczne są usuwane na składowisku odpadów lub w terenie, szkodliwe substancje mogą dotrzeć do wód gruntowych i wejść do łańcucha pokarmowego, powodując zagrożenie dla zdrowia ludzkiego i dobrego samopoczucia. Aby uzyskać więcej szczegółowych informacji na temat utylizacji tego produktu, należy zwrócić się do organu odpowiedzialnego za utylizację odpadów z gospodarstw domowych lub do Państwa sprzedawcy.



Pod koniec okresu użytkowania, w trosce o środowisko naturalne, dokonać utylizacji akumulatora. Akumulator zawiera materiał, który jest niebezpieczny dla osób i otoczenia. Akumulator powinien być poddany utylizacji w wyspecjalizowanym punkcie, który zajmuje się recyklingiem akumulatorów litowo-jonowych.



Dzięki selektywnej zbiórce zużytych produktów i opakowań możliwy jest recykling i ponowne wykorzystanie materiałów. Ponowne wykorzystanie materiałów pochodzących z recyklingu chroni środowisko naturalne i zmniejsza popyt na surowce.

3. ZAPOZNANIE SIĘ Z MASZYNĄ

3.1 OPIS MASZyny I JEJ PRZEZNACZENIE

Maszyna jest kosiarką prowadzoną przez operatora pieszego.

Zasadniczą częścią maszyny jest silnik, który napędza urządzenie tnące poruszające się pod obudową wyposażoną w koła i uchwyty.

Maszyna została skonstruowana w taki sposób, aby operator był w stanie ją prowadzić oraz uruchamiać podstawowe systemy sterowania, znajdując się z tyłu uchwytu, w bezpiecznej odległości od wirującego urządzenia tnącego.

W przypadku oddalenia się operatora od maszyny, po upływie kilku sekund następuje zatrzymanie silnika oraz wirującego urządzenia tnącego.

3.1.1 Użytkowanie zgodne z przeznaczeniem

Maszyna została zaprojektowana i skonstruowana do koszenia trawy w ogrodach i na obszarach trawiastych, wykonywanego przez jednego operatora.

Maszyna przeznaczona jest do:

1. koszenia trawy i zbierania jej do specjalnego pojemnika,
2. koszenia trawy i jej wyrzutu na ziemię w części tylnej,
3. koszenia trawy, rozdrabniania jej i rozrzucania na terenie (efekt mulczowania - jeżeli jest przewidziany).

Stosowanie specjalnych akcesoriów dostarczanych przez producenta wraz z wyposażeniem standardowym lub nabywanych oddzielnie umożliwia wykonywanie pracy różnymi metodami, które są opisane w niniejszej instrukcji obsługi lub w instrukcjach towarzyszących poszczególnym akcesoriom.

3.1.2 Niewłaściwe użytkowanie

Jakiegokolwiek inne zastosowanie, odbiegające od powyżej opisanego, może okazać się niebezpieczne i powodować szkody wobec osób i/lub mienia.

Niewłaściwe użycie maszyny stanowią (przykładowo podane czynności, ale nie tylko):

- Przewożenie na maszynie osób, dzieci i zwierząt, gdyż może to spowodować ich upadek i poważne obrażenia lub też wpłynąć negatywnie na bezpieczeństwo jazdy.
- Bycie przewożonym przez maszynę.
- Wykorzystywanie maszyny do holowania lub popychania ładunków.
- Włączanie urządzenia tnącego na odcinkach pozbawionych trawy.
- Wykorzystywanie maszyny do zbierania liści lub odpadów.
- Używanie maszyny do wyrównywania krzewów lub do koszenia roślinności, która nie jest rodzaju trawiastego.
- Jednoczesne użytkowanie maszyny przez więcej, niż jedną osobę.

WAŻNE Niewłaściwe użytkowanie maszyny prowadzi do utraty gwarancji i zwalniania producenta od wszelkiej odpowiedzialności, obciążając użytkownika wszelkimi zobowiązaniami wynikającymi ze szkód lub spowodowanych strat własnych lub wobec osób trzecich.

3.1.3 Typologia użytkowników

Niniejsza maszyna jest przeznaczona do użytku przez konsumentów, czyli nieprofesjonalnych operatorów. Niniejsze urządzenie przeznaczone jest „do użytku hobbystycznego”.

WAŻNE Niniejsza maszyna powinna być użytkowana przez jednego operatora.

3.2 PODSTAWOWE CZĘŚCI (Rys. 1)

- A. **Podwozie:** jest to obudowa, która zabezpiecza obrotowe urządzenie tnące.
- B. **Silnik:** zapewnia ruch urządzenia tnącego.
- C. **Urządzenie tnące:** jest to element przeznaczony do koszenia trawy.
- D. **Osłona tylnego wyrzutu trawy:** jest to osłona zabezpieczająca, której zadaniem jest zatrzymanie ewentualnych przedmiotów ścieżnych przez urządzenie tnące i uniemożliwienie ich wyrzucenia z dala od maszyny.
- E. **Pojemnik na trawę:** poza funkcją zbierania skoszonej trawy, stanowi element bezpieczeństwa, który nie pozwala, aby ewentualne obiekty zebrane przez urządzenie tnące zostały wyrzucone przez maszynę na duże odległości.
- F. **Uchwyt:** jest to element roboczy operatora maszyny. Jego długość sprawia, że operator w czasie pracy zawsze zachowuje bezpieczny dystans do wirującego urządzenia tnącego.
- G. **Przełącznik sterujący:** uruchamia/zatrzymuje silnik i jednocześnie włącza/wyłącza urządzenie tnące.
- H. **Drzwiczki dostępu do komory akumulatora**
- I. **Kluczki bezpieczeństwa (Urządzenie odłączające):** Kluczki włącza / wyłącza obwód elektryczny maszyny.
- J. **Akumulator (jeśli nie jest dołączony do urządzenia, patrz rozdział. 13 „Akcesoria na zamówienie”):** bl: dostarcza energię potrzebną do uruchomienia silnika; jego charakterystyka i zasady użytkowania opisane są w oddzielnej instrukcji.
- K. **Ładowarka (jeśli nie jest dołączona do urządzenia, patrz rozdział. 13 „Akcesoria na zamówienie”):** urządzenie używane do ładowania akumulatora.

3.3 TABLICZKA IDENTYFIKACYJNA (Rys. 1)

1. Poziom mocy akustycznej.
2. Znak zgodności CE.
3. Rok produkcji.
4. Typ urządzenia.
5. Numer fabryczny.
6. Nazwa i adres producenta.
7. Kod wyrobu.
8. Maks. prędkość obrotowa silnika.
9. Ciężar w kg.
10. Napięcie i częstotliwość zasilania.
11. Stopień ochrony elektrycznej.
12. Moc znamionowa.

WAŻNE Podawać dane identyfikacyjne zamieszczone na tabliczce w przypadku kontaktowania się z autoryzowanym serwisem.

WAŻNE Przykładowa Deklaracja Zgodności znajduje się na ostatnich stronach instrukcji.

3.4 OZNAKOWANIE BEZPIECZEŃSTWA (Rys. 2)

Na maszynie zamieszczono różnego rodzaju symbole. Znaczenie symboli:



Uwaga Przeczytać niniejsze instrukcje obsługi przed rozpoczęciem użytkowania maszyny.



Zagrożenie! Możliwość wyrzucania przedmiotów. Nie dopuszczać, aby podczas użytkowania maszyny osoby postronne przebywały na obszarze pracy.



Uwaga na ostre urządzenia tnącego. Nie wkładać dłoni ani stóp do wnętrza obudowy urządzenia tnącego. Urządzenie tnące obraca się nadal również po wyłączeniu silnika. Wyjąć kluczki bezpieczeństwa (urządzenie odłączające) przed wykonaniem czynności konserwacyjnych.



Nie wystawiać urządzenia na działanie deszczu lub wilgoci.



Zwracać uwagę na urządzenie tnące: Urządzenie tnące obraca się nadal również po wyłączeniu silnika.



Tylko dla kosiarek elektrycznych z zasilaniem z sieci.



Tylko dla kosiarek elektrycznych z zasilaniem z sieci.

WAŻNE Należy wymienić uszkodzone lub nieczytelne etykiety. Zwrócić się o nowe etykiety do autoryzowanego serwisu.

4. MONTAŻ



Zasady bezpieczeństwa, których należy przestrzegać podczas korzystania z urządzenia opisane są w rozdz. 2. Postępować zgodnie z poniższymi instrukcjami, aby uniknąć poważnych zagrożeń i niebezpieczeństw podczas pracy maszyny.

W celu ułatwienia magazynowania i transportu, niektóre części składowe maszyny nie są montowane bezpośrednio w fabryce, ale muszą być skompletowane po uprzednim rozpakowaniu, zgodnie z poniżej podaną instrukcją.



Rozpakowanie i dokończenie montażu musi być wykonane na równym i twardym podłożu, przy zachowaniu wystarczającej przestrzeni na przemieszczanie maszyny i opakowań, korzystając zawsze z odpowiednich przyrządów. Nie używać maszyny przed zakończeniem działań opisanych w sekcji “MONTAŻ”.

 **Przed przystąpieniem do montażu należy upewnić się, że klucz bezpieczeństwa nie jest włożony do stacyjki.**

4.1 ZDEJMOWANIE OPAKOWANIA (Rys.3)

4.2 MONTAŻ POJEMNIKA NA TRAWĘ (Rys.4, Rys. 5)

4.3 MONTAŻ UCHWYTU

- EL 340 Li 48L - (Rys.6÷9)
- EL 380/420 Li 48L (Rys.10÷13)

5. ELEMENTY STERUJĄCE

5.1 KLUCZYK BEZPIECZEŃSTWA (URZĄDZENIE ODŁĄCZAJĄCE)

Kluczyk (Rys.14.A) znajdujący się w komorze akumulatora włącza i wyłącza obwód elektryczny maszyny. Wyjęcie kluczyka powoduje całkowite odłączenie obwodu elektrycznego, co uniemożliwia niekontrolowane użytkowanie maszyny.

WAŻNE Wyjąć klucz bezpieczeństwa za każdym razem przed pozostawieniem maszyny bez nadzoru lub nieużywanej.

5.2 UCHWYT

5.2.1 Przełącznik sterujący włączaniem/wyłączaniem

Przełącznik sterujący (Rys.15.A, Rys.15.A.1) uruchamia/zatrzymuje silnik i jednocześnie włącza/wyłącza urządzenie tnące. Wskazane pozycje odpowiadają :

 Uruchamianie.

 Włączanie urządzenia tnącego.

 Zatrzymywanie.

6. UŻYTKOWANIE MASZYNY

 **Zasady bezpieczeństwa, których należy przestrzegać podczas korzystania z urządzenia opisane są w rozdz. 2. Postępować zgodnie z poniższymi instrukcjami, aby uniknąć poważnych zagrożeń i niebezpieczeństw podczas pracy maszyny.**

6.1 CZYNNOCI WSTĘPNE (Rys.16)

Sprawdzić, czy klucz bezpieczeństwa nie jest wsunięty w swoje gniazdo.

 **Operację tę należy wykonywać przy zatrzymanym urządzeniu tnącym.**

6.1.1 Kontrola akumulatora (Rys.17)

6.1.2 Przygotowanie maszyny do pracy

UWAGA Maszyna umożliwia koszenia trawnika na różne sposoby; przed rozpoczęciem pracy należy odpowiednio przygotować maszynę, w zależności od wybranego sposobu koszenia.

a. Przygotowanie do koszenia i zbioru trawy do pojemnika na trawę (Rys.18)

b. Przygotowanie do koszenia i tylnego wyrzutu trawy na ziemię (Rys.19)

c. Przygotowanie do koszenia i rozdrobnienia trawy (funkcja mulczowania) (Rys.20)

6.1.3 Regulacja wysokości koszenia (Rys.21)

6.1.4 Regulacja nachylenia uchwytu (Rys.8, Rys.12)

6.2 KONTROLE BEZPIECZEŃSTWA

 **Przed rozpoczęciem użytkowania maszyny należy zawsze przeprowadzić kontrole bezpieczeństwa.**

6.2.1 Ogólna kontrola bezpieczeństwa

Część	Wynik
Uchwyt	Czyste, suche.
Uchwyt	Właściwie i prawidłowo zamontowany na maszynie.
Urządzenie tnące	Czyste, nieszkodzone ani nieużyte, dobrze naostrzone.
Osłona tylnego wyrzutu trawy; pojemnik na trawę	Nienaruszone. Brak uszkodzeń. Zamontowane prawidłowo. Wymienić, jeśli uszkodzone.
Wyłącznik	Dźwignia powinna poruszać się swobodnie, bez wysiłku, a po zwolnieniu musi automatycznie i szybko powrócić do swojej wyjściowej pozycji.
Akumulator	Nie ma uszkodzenia obudowy, nie ma wycieku płynu.
Śruby/hakrełki na maszynie i urządzeniu tnącym	Dobrze dokręcone (nie poluzowane). Nieszkodzone ani nieużyte.
Urządzenie	Brak śladów uszkodzenia lub zużycia. Brak nietypowych wibracji. Brak nietypowych dźwięków.

Działanie	Wynik
1. Włączyć urządzenie (par. 6.3).	1. Urządzenie tnące powinno się poruszać.
2. Zwolnić przełącznik sterujący (Rys.29).	2. Dźwignia bezpieczeństwa powinna poruszać się swobodnie, bez wysiłku, a po zwolnieniu musi automatycznie i szybko powrócić do pozycji neutralnej, powodując zatrzymanie urządzenia tnącego

! *Jeśli którykolwiek wynik różni się od danych wskazanych w poniższych tabelach, nie należy użytkować urządzenia! Należy zwrócić się o pomoc do centrum serwisowego w celu dokonania przeglądu i naprawy urządzenia.*

6.3 URUCHAMIANIE (Rys.23÷25)

! *Uruchomienie silnika powoduje jednoczesne załączenie urządzenia tnącego.*

6.4 PRACA (Rys.26)

WAŻNE *Jeżeli silnik zatrzyma się z powodu koszenia podczas pracy, należy odczekać około 5 minut, zanim będzie możliwe ponowne uruchomienie.*

6.4.1 Koszenie trawy (Rys.27, Rys.28)

UWAGA *Dostosować prędkość ruchu i wysokość koszenia do stanu trawnika (wysokość, gęstość i wilgotność) oraz do ilości usuwanej trawy.*

6.4.2 Opróżnianie pojemnika na trawę (Rys.29, Rys. 30)

6.5 ZATRZYMYWANIE (Rys.29)

! *Element tnący obraca się nadal przez kilka sekund nawet po jego odłączeniu lub po wyłączeniu silnika.*

WAŻNE *! Zawsze zatrzymywać maszynę.*

- Podczas przemieszczania się pomiędzy strefami pracy.
- W trakcie jazdy po terenach nieporośniętych trawą.
- Za każdym razem, gdy trzeba ominąć przeszkodę.
- Przed wykonaniem regulacji wysokości koszenia.
- Zawsze podczas zdejmowania lub mocowania pojemnika na trawę.

6.6 PO UŻYTKOWANIU (Rys.31÷33)

WAŻNE *Wyjąć kluczyk bezpieczeństwa za każdym razem przed pozostawieniem maszyny bez nadzoru lub nieużywanej.*

7. KONSERWACJA

! *Zasady bezpieczeństwa, których należy przestrzegać podczas korzystania z urządzenia opisane są w rozdz. 2. Postępować zgodnie z poniższymi instrukcjami, aby*

uniknąć poważnych zagrożeń i niebezpieczeństw podczas pracy maszyny.

! *Przed przystąpieniem do kontroli, czyszczenia lub konserwacji / regulacji maszyny:*

- **Zatrzymać urządzenie.**
- **Wyjąć klucz bezpieczeństwa (nigdy nie pozostawiać klucza wsuniętego lub w zasięgu dzieci lub osób niepowołanych).**
- **Wyjąć akumulator.**
- **Upewnić się, że wszystkie ruchome części całkowicie się zatrzymały.**
- **Odczekać, aż silnik wystygnie przed umieszczeniem maszyny w jakimkolwiek pomieszczeniu.**
- **Zakładać odpowiednią odzież i rękawice robocze we wszystkich sytuacjach zagrażających zranieniem rąk.**
- **Przeczytać instrukcję obsługi.**

7.1 AKUMULATOR

7.1.1 Poziom naładowania akumulatora

Poziom naładowania akumulatora (więc powierzchnia trawnika, jaką można skosić przed ponownym ładowaniem) zależy w głównej mierze od:

- Czynników środowiskowych, które powodują zwiększone zapotrzebowanie na energię:
 - Koszenia gęstej, wysokiej, wilgotnej trawy.
- Szerokości cięcia maszyny; im większa szerokość, tym większe zapotrzebowanie na energię.
- Zachowań operatora, który powinien unikać:
 - Częstego włączania i wyłączania maszyny podczas pracy.
 - Zbyt niskiej wysokości koszenia w stosunku do stanu trawy.
 - Zbyt dużej prędkości w stosunku do ilości trawy do skoszenia.

UWAGA *Podczas użytkowania akumulator jest zabezpieczony przed całkowitym rozładowaniem za pomocą urządzenia zabezpieczającego, które wyłącza maszynę i blokuje jej działanie.*

W celu dokonania optymalizacji żywotności akumulatora zaleca się:

- kosić trawę, gdy trawnik jest suchy;
- kosić trawę regularnie, by nie osiągnęła ona dużej wysokości;
- ustawić większą wysokość koszenia, gdy trawą jest bardzo wysoka i wykonać kolejne koszenie na mniejszej wysokości;
- Nie używać maszyny z funkcją mulczowania w przypadku bardzo wysokiej trawy.

W przypadku użycia maszyny w sesjach roboczych dłuższych od dozwolonych dla standardowego akumulatora, możliwe jest:

- Dokonanie zakupu drugiego standardowego akumulatora w celu natychmiastowej wymiany rozładowanego akumulatora bez przerywania ciągłości pracy.
- Dokonanie zakupu akumulatora o zwiększonej żywotności w stosunku do standardowego akumulatora (par. 13.2).

7.1.2 Wymywanie i ładowanie akumulatora (Rys.31÷33)

UWAGA Akumulator jest wyposażony w zabezpieczenie uniemożliwiające ponowne ładowanie, jeśli temperatura otoczenia nie zawiera się w przedziale pomiędzy 0 i +45 °C.

UWAGA Akumulator może być ponownie naładowany w każdej chwili, również częściowo, bez ryzyka jego uszkodzenia.

7.2 CZYSZCZENIE (Rys.34)

Po każdym użyciu należy wyczyścić maszynę zgodnie z instrukcjami podanymi poniżej.

7.2.1 Czyszczenie maszyny (Rys.35÷38)

7.2.2 Czyszczenie agregatu tnącego

WAŻNE Nachylić maszynę na bok, upewniając się, że jest stabilna przed wykonaniem jakiegokolwiek czynności.

Po każdym koszeniu, usunąć resztki trawy i błota zebrane wewnątrz podwozia, aby zapobiec ich zeschnięciu, mogłoby to bowiem utrudnić kolejny rozruch.

7.2.3 Czyszczenie pojemnika na trawę (Rys.39)

7.3 URZĄDZENIE TNĄCE (Rys.40÷43)

! Nie dotykać urządzenia tnącego przed wyjęciem kluczyka ze stacyjki i przed jego całkowitym zatrzymaniem się. Zachować ostrożność, ponieważ urządzenie tnące może się poruszać, nawet po wyjęciu kluczyka.

! Wszystkie czynności dotyczące urządzeń tnących (demontaż, ostrzenie, wyważenie, naprawa, ponowne zamontowanie i/lub wymiana) są pracami odpowiedzialnymi, które wymagają odpowiedniej znajomości tych urządzeń, a także użycia odpowiedniego sprzętu; ze względów bezpieczeństwa, zalecane jest zawsze zlecenie tych czynności specjalistycznemu serwisowi.

! Wymienić zawsze w całości uszkodzone, zniekształcone lub zużyte urządzenia tnące wraz ze śrubami tak, aby były odpowiednio zestrojone.

WAŻNE Należy zawsze używać oryginalnych narzędzi tnących, oznaczonych kodem znajdującym się w tabeli „Dane Techniczne”.

Biorąc pod uwagę ewolucję produktu, narzędzia tnące wymienione w tabeli „Dane techniczne” mogą z czasem być zastąpione przez inne, o analogicznych cechach zamienności i tym samym bezpieczeństwie funkcjonowania.

8. MAGAZYNOWANIE

! Zasady bezpieczeństwa, których należy przestrzegać podczas korzystania z urządzenia opisane są w rozdz. 2. Postępować zgodnie z poniższymi instrukcjami, aby uniknąć poważnych zagrożeń i niebezpieczeństw podczas pracy maszyny.

8.1 MAGAZYNOWANIE MASZYNY (Rys.43÷46)

8.1.1 Magazynowanie maszyny w pozycji pionowej (EL 380/420 Li 48L)

W razie konieczności maszyna może być umieszczona pionowo, zawieszona na haku.

! Upewnić się, że haki i system mocowania są odpowiednio do ciężaru maszyny; należy pilnować, aby dzieci lub zwierzęta nie wchodziły na maszynę, obciążając haki i system mocowania. Umieścić maszynę w taki sposób, aby urządzenie tnące było skierowane w stronę ściany lub było odpowiednio zasłonięte, tak, aby nie stanowiło zagrożenia w razie przypadkowego kontaktu z innymi osobami, dziećmi lub zwierzętami.

Abby ustawić maszynę w pozycji pionowej, odblokować uchwyty (Rys. 47.A) i obrócić do przodu uchwyt, aby ząb oznaczony symbolem «>» był zbliżony WYŁĄCZNIK z wnęką użebienia oznaczoną «S», następnie zablokować uchwyty. Pozycja musi być taka sama dla obydwu boków.

8.2 MAGAZYNOWANIE AKUMULATORA

Akumulator należy przechowywać w cieniu, w chłodnym i suchym miejscu.

UWAGA W przypadku długotrwałej bezczynności, w celu przedłużenia żywotności akumulatora, należy ładować go raz na dwa miesiące.

9. PRZEMIESZCZANIE I TRANSPORT

(Rys.29, Rys. 31, Rys. 34, Rys. 48÷53)

! Zasady bezpieczeństwa, których należy przestrzegać podczas korzystania z urządzenia opisane są w rozdz. 2. Postępować zgodnie z poniższymi instrukcjami, aby uniknąć poważnych zagrożeń i niebezpieczeństw podczas pracy maszyny.

10. SERWIS I NAPRAWA

Niniejsza instrukcja zawiera wszelkie niezbędne informacje potrzebne do właściwego posługiwania się maszyną i poprawnego wykonania podstawowych czynności z zakresu konserwacji dokonywanych przez samego użytkownika. Wszelkie regulacje i czynności konserwacyjne nieopisane w niniejszej instrukcji muszą być wykonywane przez dealera lub w specjalistycznym serwisie. Czynności wykonane przez nieodpowiednie serwisy lub osoby niekompetentne powodują utratę udzielonych gwarancji oraz zwalniają producenta z jakichkolwiek zobowiązań i z odpowiedzialności prawnej.

• Stosowanie części zamiennych i akcesoriów, które nie zostały zatwierdzone i które nie zostały zatwierdzone przez producenta oraz części zamiennych i akcesoriów innych niż oryginalne zagraża bezpieczeństwu urządzenia i zwalniają Producenta od jakichkolwiek zobowiązań lub odpowiedzialności.

11. ZAKRES GWARANCJI

Warunki gwarancji dotyczą wyłącznie konsumentów, tj. nieprofesjonalnych operatorów. Gwarancja obejmuje wszystkie wady materiałowe i wykonania, stwierdzone w okresie gwarancyjnym przez sprzedawcę lub autoryzowane centrum serwisowe.

Wykonanie gwarancji ogranicza się do naprawy lub wymiany części uznanych za wadliwe. Zaleca się, aby raz w roku skontrolować działanie maszyny w autoryzowanym centrum serwisowym w celu jej konserwacji, napraw serwisowych i kontroli urządzeń zabezpieczających. Wykonanie gwarancji jest uzależnione od regularnej konserwacji maszyny. Gwarancja nie obejmuje uszkodzeń spowodowanych w wyniku:

- Niezapoznania się użytkownika z załączoną dokumentacją (Instrukcje użytkownika i wskazówki).
- Profesjonalnego użytkownika.
- Nieuwagi, zaniedbania.
- Przyczyny zewnętrznej (błyskawice, uderzenia, obecność ciał obcych wewnątrz maszyny) lub wypadku.
- Nieprawidłowego lub niedozwolonego użytkownika i montażu maszyny.
- Nieodpowiedniej konserwacji.
- Modyfikacji maszyny.
- Używania nieoryginalnych części zamiennych (adaptowalne części).

- Używania akcesoriów niedostarczonych lub niezatwierdzonych przez producenta.
- Gwarancja nie obejmuje:
- czynności konserwacyjnych (opisanych w instrukcji).
 - Naturalnego zużycia części eksploatacyjnych, takich jak urządzenia tnące, koła, śruby zabezpieczające z nakrętkami i okablowania.
 - Normalnego zużycia.
 - Estetycznego pogorszenia wyglądu maszyny w związku z jej użytkowaniem.
 - Wsporników urządzeń tnących.
 - Wszelkich dodatkowych kosztów związanych z aktywacją gwarancji, takich jak przemieszczenie jej do użytkownika, przewóz maszyny do sprzedawcy detalicznego, wynajem sprzętu zastępczego lub wykonanie połączeń telefonicznych do firmy zewnętrznej w celu przeprowadzenia wszystkich prac konserwacyjnych.

Użytkownik podlega przepisom prawa danego kraju. Niniejsza gwarancja w żaden sposób nie ogranicza praw, które przysługują kupującemu w ramach tych przepisów.

12. IDENTYFIKACJA USTEREK

Jeżeli po wykonaniu czynności opisanych powyżej, usterki nie zostaną zlikwidowane, należy skontaktować się z Państwem sprzedawcą.

USTERKA	MOŻLIWA PRZYCZYNA	SPOSÓB USUNIĘCIA
1. Po wciśnięciu wyłącznika, silnik nie uruchamia się	Brakujący lub nieprawidłowo włożony klucz bezpieczeństwa.	Włożyć klucz (Rys. 23).
	Brakujący lub nieprawidłowo włożony akumulator.	Otworzyć drzwiczki i upewnić się, że akumulator został prawidłowo zamontowany (Rys. 23)
	Rozładowany akumulator.	Sprawdzić stan naładowania i naładować akumulator (Rys. 32).
	Uruchomienie silnika nie jest natychmiastowe.	Przytrzymać wciśnięty przełącznik sterujący przez 2-3 sekundy (Rys. 25).
	Włącza się ochrona termiczna przed przegrzaniem silnika.	Odczekać przynajmniej 5 minut i ponownie uruchomić maszynę.
2. Silnik jest włączony, lecz urządzenie tnące nie obraca się	Mocowanie urządzenia tnącego jest poluzowane.	Zatrzymać silnik i wyjąć klucz bezpieczeństwa. Skontaktować się z Centrum Obsługi w celu dokonania kontroli, wymiany lub naprawy (par. 7.3).
3. Silnik zatrzymuje się podczas pracy.	Akumulator nie jest prawidłowo włożony.	Otworzyć drzwiczki i upewnić się, że akumulator został prawidłowo zamontowany (Rys. 23).
	Rozładowany akumulator.	Sprawdzić stan naładowania i naładować akumulator (Rys. 32).
	Elementy blokujące, które uniemożliwiają obracanie się urządzenia tnącego.	Wyjąć klucz bezpieczeństwa, włożyć rękawice robocze i usunąć trawę lub odpady znajdujące się w dolnej części maszyny i/lub w kanale wyrzutu trawy.
	Włącza się ochrona termiczna przed przegrzaniem silnika. Włącza się ochrona termiczna z racji dużej absorpcji mocy spowodowanej: • Cięciem zbyt wysokiej trawy. • Elementy blokujące, które uniemożliwiają obracanie się urządzenia tnącego. • Zbyt duża ilość odpadów trawy zgromadzonych wewnątrz podwozia i w kanale wyrzutu trawy.	<ul style="list-style-type: none"> Ustawić większą wysokość koszenia, gdy trawa jest bardzo wysoka i wykonać kolejne koszenie na mniejszej wysokości Usunąć resztki (par. 7.2.2). Włączyć maszynę (par. 7.2.1) <p>Odczekać przynajmniej 5 minut i ponownie uruchomić maszynę.</p>

4. Skoszona trawa nie jest zbierana do pojemnika na trawę.	Urządzenie tnące uderzyło w ciało obce.	Zatrzymać silnik i wyjąć kluczyk bezpieczeństwa. Sprawdzić ewentualne uszkodzenia i skontaktować się z centrum serwisowym w celu ewentualnej wymiany urządzenia tnącego (par. 7.3).
	Zabrudzenia we wnętrzu podwozia.	Wyczyścić wnętrze podwozia, aby ułatwić odprowadzanie trawy do pojemnika na trawę (par. 7.2.2).
5. Koszenie trawy odbywa się z trudnością.	Urządzenie tnące jest w złym stanie.	Skontaktować się z centrum serwisowym w celu naostrzenia lub wymiany ostrza.
6. Podczas pracy występuje nadmierny poziom hałasu i/lub drgań.	Mocowanie urządzenia tnącego jest poluzowane lub uszkodzone zostało urządzenie tnące.	Zatrzymać silnik i wyjąć kluczyk bezpieczeństwa. Skontaktować się z Centrum Obsługi w celu dokonania kontroli, wymiany lub naprawy (par. 7.3).
7. Niski poziom naładowania akumulatora.	Trudne warunki użytkowania z większym poborem prądu.	Optymalizować użytkowanie (par. 7.1.1).
	Akumulator nie jest wystarczająco naładowany w stosunku do wymogów operacyjnych.	Użyć drugiego akumulatora lub akumulatora o większej pojemności (par. 13.2).
8. Ładowarka akumulatora nie ładuje akumulatora.	Akumulator nie jest prawidłowo włożony do ładowarki akumulatora.	Sprawdzić, czy umieszczenie akumulatora jest prawidłowe (Rys. 32).
	Nieodpowiednie warunki pomieszczenia.	Wykonywać ładowanie w środowisku o odpowiedniej temperaturze (patrz instrukcja obsługi akumulatora/ładowarki).
	Zabrudzone styki.	Wyczyścić styki.
	Brak napięcia w ładowarce akumulatora.	Sprawdzić, czy wtyczka jest podłączona i, czy w gnieździe elektrycznym jest obecne napięcie.
	Uszkodzona ładowarka akumulatora.	Wymienić na oryginalny akumulator.
		Jeśli problem utrzymuje się nadal, należy poszukać rozwiązania w instrukcji obsługi akumulatora / ładowarki.

13. AKCESORIA NA ZAMÓWIENIE

13.1 ZESTAW MULCZUJĄCY

Rozdrabnia ściętą trawę na małe kawałki i pozostawia na trawniku, zamiast zbierać ją do pojemnika (dotyczy maszyn z odpowiednim wyposażeniem) (Rys.54.A).

13.2 AKUMULATORY

Aby dostosować się do specyficznych wymogów eksploatacyjnych, dostępne są akumulatory o różnych parametrach wydajności (Rys.54.B). Wykaz homologowanych akumulatorów dla tej maszyny znajduje się w tabeli „Dane techniczne”.

13.3 ŁADOWARKA AKUMULATORA

Urządzenie, które służy do ładowania akumulatora (Rys.54.C).



ÍNDICE

1. PARTE GERAL	1
1.1 Como ler o manual	1
2. NORMAS DE SEGURANÇA	1
2.1 Preparação	1
2.2 Operações preliminares	2
2.3 Durante a utilização	2
2.4 Manutenção e armazenamento	2
2.5 Bateria / carregador de bateria	2
2.6 Proteção do meio ambiente	3
3. CONHECER A MÁQUINA	3
3.1 Descrição da máquina e uso previsto	3
3.2 Componentes principais (Fig. 1)	3
3.3 Etiqueta de identificação (Fig. 1)	4
3.4 Sinalização de segurança (Fig. 2)	4
4. MONTAGEM	4
4.1 Remoção da embalagem (Fig.3)	4
4.2 Montagem do saco (Fig.4, Fig. 5)	4
4.3 Montagem do guidador	4
5. COMANDOS DE CONTROLO	4
5.1 Chave de segurança (Dispositivo de desativação)	4
5.2 Guidador	5
6. UTILIZAÇÃO DA MÁQUINA	5
6.1 Operações preliminares (Fig.16)	5
6.2 Controlos de segurança	5
6.3 Arranque (Fig.23÷25)	5
6.4 Trabalho (Fig.26)	6
6.5 Paragem (Fig.29)	6
6.6 Após a utilização (Fig.31÷33)	6
7. MANUTENÇÃO	6
7.1 Bateria	6
7.2 Limpeza (Fig.34)	6
7.3 Dispositivo de corte (Fig.40÷43)	7
8. ARMAZENAMENTO	7
8.1 Armazenamento da máquina (Fig.43÷46)	7
8.2 Armazenamento da bateria	7
10. ASSISTÊNCIA E REPARAÇÃO	7
11. COBERTURA DA GARANTIA	7
12. Identificação dos problemas	8
13. ACESSÓRIOS A PEDIDO	9
13.1 Kit para "mulching"	9
13.2 Baterias	9
13.3 Carregador de bateria	9

1. PARTE GERAL

1.1 COMO LER O MANUAL

NOTA ou **IMPORTANTE** fornece esclarecimentos ou outros elementos sobre o que foi indicado anteriormente, com a intenção de não danificar a máquina ou provocar danos.

O símbolo  evidencia um perigo. A inobservância das advertências acarreta a possibilidade de lesões pessoais ou a terceiros e/ou danos.

- Os parágrafos realçados com um quadrado com uma
- borda pontilhada cinzenta indicam características
- opcionais que não estão presentes em todos os
- modelos documentados neste manual. Verifique
- se a característica está presente no seu modelo.

Todas as indicações "danteira", "traseira", "direita" e "esquerda" referem-se à posição de trabalho do operador.

2. NORMAS DE SEGURANÇA

2.1 PREPARAÇÃO

 **Ler com atenção estas instruções antes do uso da máquina. Familiarize-se com os comandos e com o uso apropriado da máquina. Aprenda a parar rapidamente o motor. A inobservância dos avisos e das instruções pode causar choques elétricos, incêndios e/ou ferimentos graves. Guarde todas as advertências e as instruções para consultá-las no futuro.**

- Nunca permita que a máquina seja utilizada por crianças ou por pessoas que não tenham conhecimento das instruções. As leis locais podem estabelecer uma idade mínima para o utilizador.
- O aparelho pode ser utilizado por crianças com mais de 8 anos de idade e por pessoas com capacidades físicas, sensoriais ou mentais reduzidas ou sem experiência e conhecimento, desde que sejam supervisionadas ou instruídas sobre o uso do aparelho de forma segura e desde que compreendam os perigos envolvidos. As crianças não devem brincar com o aparelho. A limpeza e a manutenção ordinária não devem ser realizadas por crianças sem a supervisão de um adulto.
- Nunca utilize o corta-relva com pessoas, especialmente crianças ou animais nas proximidades. É necessário que as crianças sejam supervisionadas por um outro adulto.
- Nunca utilize a máquina caso o utilizador esteja cansado ou com mal-estar, ou caso tenha ingerido medicamentos, drogas, álcool ou substâncias nocivas para a sua capacidade de reflexos e atenção.
- Lembre-se que o operador ou o utilizador é responsável por acidentes e imprevistos que possam ocorrer com outras pessoas ou com a sua propriedade. É de responsabilidade do utilizador a avaliação dos potenciais riscos do terreno onde deve trabalhar, bem como tomar todas as precauções necessárias de forma a garantir a sua segurança e a de terceiros, especialmente em declives, terrenos acidentados, escorregadios ou instáveis.
- Caso a máquina seja cedida ou emprestada a terceiros, certifique-se de que o utilizador tome conhecimento das instruções de uso contidas no presente manual

2.2 OPERAÇÕES PRELIMINARES

- Use vestuário adequado, calçado de trabalho resistente com sola antiderrapante e calça comprida. Não acione a máquina com os pés descalços ou com sandálias abertas. Use protetores auriculares.
- Não use cachecóis, camisas, colares, pulseiras, vestuário com partes soltas e com laços ou gravatas e, de qualquer modo, acessórios pendentes que possam ficar presos na máquina ou em objetos e materiais presentes no local de trabalho.
- Prenda adequadamente os cabelos compridos.
- Use luvas de trabalho em todas as situações de risco para as mãos.
- Inspeccione cuidadosamente toda a área de trabalho e retire tudo o que puder ser expelido pela máquina ou que possa danificar o dispositivo de corte/órgãos rotativos (pedras, ramos, fios de ferro, ossos, etc.).

2.3 DURANTE A UTILIZAÇÃO

- Não utilize a máquina em ambientes com risco de explosão, em presença de líquidos inflamáveis, gás ou poeira. Os aparelhos elétricos geram faíscas que podem incendiar a poeira ou os vapores.
- Não exponha a máquina à chuva ou a ambientes molhados. A água que penetra numa ferramenta aumenta o risco de choque elétrico.
- Corte a relva somente à luz do dia ou com boa iluminação artificial e em condições de boa visibilidade.
- Evite trabalhar na relva molhada, sob a chuva e com risco de temporais, especialmente caso haja probabilidade de raios.
- Preste particular atenção nas irregularidades do terreno (elevações, sulcos), nos declives, nos perigos ocultos e na presença de eventuais obstáculos que possam limitar a visibilidade.
- Preste muita atenção na proximidade de barrancos, valas ou diques. A máquina pode tombar caso uma roda passe por uma borda ou caso a borda ceda.
- Trabalhe no sentido diagonal do declive, nunca no sentido de subida/descida, prestando muita atenção nas trocas de direção, verificando sempre o próprio ponto de apoio e certificando-se de que as rodas não encontrem obstáculos (pedras, ramos, raízes, etc.) que possam provocar o deslizamento lateral ou a perda de controle da máquina.
- A máquina não deve ser utilizada em declives superiores a 20°, independentemente do sentido de marcha.
- Não incline o corta-relvas para o arranque.
- Efetue o arranque sobre uma superfície plana e sem obstáculos ou relva alta.
- Tenha muita cautela ao puxar o corta-relvas na sua direção. Olhe para trás de si antes e durante a marcha atrás para assegurar-se de que não existam obstáculos.
- Nunca corra, caminhe somente.
- Evite ser puxado pelo corta-relvas.
- Deixe sempre mãos e pés longe do dispositivo de corte, durante o arranque e durante o uso da máquina.
- Fique sempre longe da abertura de escape.
- Nunca utilize a máquina com as proteções danificadas, ausentes ou que não estejam posicionadas corretamente (saco de recolha, proteção de descarga lateral e proteção de descarga traseira).
- Não desconecte, desative, remova ou adultere os sistemas de segurança/microinterruptores presentes.



Em caso de ruturas ou acidentes durante o trabalho, pare imediatamente o motor e afaste a máquina, para não provocar outros danos. Em caso de acidentes com lesões pessoais ou a terceiros, ative imediatamente os procedimentos de primeiros socorros mais adequados à situação existente e procure um Atendimento Médico para o tratamento necessário. Remova cuidadosamente eventuais detritos que possam provocar danos ou lesões a pessoas ou animais, caso permaneçam inobservados.

2.4 MANUTENÇÃO E ARMAZENAMENTO

Uma manutenção regular e um correto armazenamento preserva a segurança da máquina e o nível do seu desempenho.

- Depois de cada utilização, verifique se não há componentes soltos ou danificados. Se necessário, substitua os componentes danificados e aperte os eventuais parafusos e porcas soltos, ou contate o centro de assistência autorizado.
- Nunca utilize a máquina com partes desgastadas ou danificadas. As peças danificadas ou deterioradas devem ser substituídas e nunca deverão ser reparadas. Utilize somente peças de reposição originais.
- Durante as operações de regulação da máquina, preste atenção para evitar que os dedos fiquem presos entre o dispositivo de corte em movimento e as partes fixas da máquina.
- Para reduzir o risco de incêndio, não deixe recipientes com os materiais residuais dentro do local.
- Armazene a máquina:
 - Possivelmente coberta com uma lona.
 - Num local inacessível às crianças.
 - Assegurando-se de ter removido chaves ou ferramentas usadas na manutenção.
- Certificar-se de que a movimentação da máquina não provoque danos ou lesões.



O nível de ruído e de vibrações indicado nas presentes instruções são valores máximos de utilização da máquina. O uso de um elemento de corte não balanceado, a velocidade excessiva de movimento e a falta de manutenção influenciam de maneira significativa as emissões sonoras e as vibrações. Consequentemente, é necessário adotar medidas preventivas capazes de eliminar possíveis danos devidos a um ruído elevado e aos esforços por vibrações. Efetue a manutenção da máquina, use protetores de ouvido antirruído e faça pausas durante o trabalho.

2.5 BATERIA / CARREGADOR DE BATERIA

IMPORTANTE *IMPORTANTE* As seguintes normas de segurança integram as recomendações de segurança presentes no manual específico da bateria e do carregador de bateria anexado à máquina.

- Para carregar a bateria, utilize apenas o carregador de bateria recomendado pelo fabricante. O carregador de bateria inadequado pode provocar um choque elétrico, o aquecimento excessivo ou o vazamento de líquido corrosivo da bateria.
- Utilize somente as baterias específicas previstas para o seu dispositivo. O uso de outras baterias pode provocar lesões e risco de incêndio.

- Mantenha a bateria afastada de cliques, moedas, chaves, pregos ou outros objetos metálicos pequenos que possam provocar o curto-circuito dos contactos. Um curto-circuito dos contactos da bateria pode originar combustões ou incêndios.
- Não use o carregador de bateria em ambientes onde estejam presentes vapores, substâncias inflamáveis ou em superfícies facilmente inflamáveis, como papel, tecido, etc. Durante a recarga, o carregador de bateria se aquece e pode provocar um incêndio.
- Durante o transporte dos acumuladores, preste atenção para que os contactos não sejam conectados entre si e não use recipientes metálicos para o transporte.

2.6 PROTEÇÃO DO MEIO AMBIENTE

- Siga rigorosamente as normas locais para a eliminação de embalagens, partes deterioradas ou qualquer elemento de forte impacto ambiental estes resíduos não devem ser deixados no lixo, mas devem ser separados e entregues nos centros de recolha apropriados, que providenciarão à reciclagem dos materiais.
- Siga rigorosamente as normas locais para a eliminação dos materiais residuais.
- No momento da desativação, não abandone a máquina no meio ambiente, mas contacte um centro de recolha, em conformidade com as normas locais vigentes.



Não jogue os aparelhos elétricos junto com os lixos domésticos. Em conformidade com a Diretiva Europeia 2012/19/UE sobre os lixos de equipamentos

elétricos e eletrónicos e a sua execução conforme as normas nacionais, as aparelhagens elétricas usadas devem ser recolhidas separadamente, a fim de que sejam reutilizadas de modo eco-compatível. Caso os equipamentos elétricos sejam eliminados num aterro ou no solo, as substâncias nocivas podem alcançar a camada aquífera e entrar na cadeia alimentar, danificando a sua saúde e bem-estar. Para informações mais detalhadas sobre a eliminação deste produto, contacte o Órgão competente para a eliminação de lixos domésticos ou o seu revendedor.



Li-ion

No término da sua vida útil, elimine as baterias com a devida atenção ao nosso ambiente. A bateria contém material que é perigoso para nós e para o ambiente. Ela deve ser removida e eliminada separadamente numa estrutura que aceite as baterias de íons de lítio.



A recolha diferenciada de produtos e embalagens usados permite a reciclagem dos materiais e a reutilização dos mesmos. A reutilização dos materiais reciclados ajuda a prevenir a poluição ambiental e reduz a demanda de matérias-primas.

3. CONHECER A MÁQUINA

3.1 DESCRIÇÃO DA MÁQUINA E USO PREVISTO

Esta máquina é um corta-relvas com condutor a pé. A máquina é composta essencialmente por um motor, que aciona um dispositivo de corte protegido por um cárter, equipado com rodas e um guiador. O operador é capaz de conduzir a máquina e acionar os comandos principais posicionando-se sempre atrás do guiador e, portanto, à distância de segurança do dispositivo de corte rotativo. Se o operador afasta-se da máquina, provoca a paragem do motor e do dispositivo rotativo após alguns segundos.

3.1.1 Uso previsto

Esta máquina foi projetada e construída para o corte da relva em jardins e zonas com relva, realizada com a presença de um operador apeado.

Em geral, esta máquina pode:

1. Cortar a relva e recolhê-la no saco de recolha.
2. Cortar a relva e descarregá-la no solo pela parte traseira.
3. Cortar a relva, picá-la e depositá-la no terreno (efeito "mulching" - se houver).

A utilização de acessórios específicos, previstos pelo Fabricante como equipamento original ou que possam ser comprados à parte, permite efetuar esse trabalho segundo várias modalidades de operação, ilustradas neste manual ou nas instruções que acompanham cada acessório.

3.1.2 Uso inadequado

Qualquer outro uso, diverso daqueles citados acima, pode ser perigoso e provocar danos a pessoas e/ou objetos.

São considerados como uso inadequado (como, por exemplo, mas não somente):

- Transportar na máquina outras pessoas, crianças ou animais, pois podem cair, ferir-se gravemente ou prejudicar a condução segura.
- Fazer-se transportar pela máquina.
- Usar a máquina para rebocar ou empurrar cargas.
- Acionar o dispositivo de corte nos trechos sem relva.
- Utilizar a máquina para a recolha de folhas ou detritos.
- Usar a máquina para aparar as sebes ou para cortar a vegetação que não é do tipo relvado.
- O uso da máquina por parte de mais de uma pessoa.

IMPORTANTE *O uso inadequado da máquina implica na perda da garantia e exime o Fabricante de toda e qualquer responsabilidade, passando ao utilizador os ónus decorrentes de danos ou lesões próprias ou a terceiros.*

3.1.3 Tipologia de utilizador

Esta máquina é destinada para ser usada pelos consumidores, isto é, operadores não profissionais. É destinada a hobby.

IMPORTANTE *A máquina deve ser utilizada por um único operador.*

3.2 COMPONENTES PRINCIPAIS(Fig.. 1)

- A. Chassis:** é o cárter que engloba o dispositivo de corte rotativo.
- B. Motor:** fornece o movimento ao dispositivo de corte.
- C. Dispositivo de corte:** é o elemento responsável pelo corte da relva.
- D. Proteção de descarga traseira:** é uma proteção de segurança e impede que os objetos porventura recolhidos pelo dispositivo de corte sejam lançados para longe pela máquina.
- E. Saco de recolha:** além da função de recolha da relva cortada, constitui um elemento de segurança, evitando que os objetos eventualmente recolhidos pelo dispositivo de corte sejam lançados para longe pela máquina.

- F. **Guiador:** é a posição de trabalho do operador. O seu comprimento faz com que o operador, durante o trabalho, mantenha sempre a distância de segurança do dispositivo de corte rotativo.
- G. **Comando do interruptor:** liga/desliga o motor e simultaneamente engata/desengata o dispositivo de corte.
- H. **Tampa de acesso ao compartimento da bateria**
- I. **Chave de segurança (Dispositivo de desativação):** A chave ativa / desativa o circuito elétrico da máquina.
- J. **Bateria** (*caso não seja fornecida com a máquina, ver o cap. 13 "acessórios a pedido"*): fornece a energia para o arranque do motor; as suas características e as instruções de utilização encontram-se descritas num manual específico.
- K. **Carregador de bateria** (*caso não seja fornecido com a máquina, ver o cap. 13 "acessórios a pedido"*): dispositivo utilizado para recarregar a bateria.

3.3 ETIQUETA DE IDENTIFICAÇÃO (Fig. 1)

- Nível de potência acústica.
- Marca de conformidade CE.
- Ano de fabrico.
- Tipo de máquina.
- Número de matrícula.
- Nome e endereço do Fabricante.
- Código do artigo.
- Velocidade máx. de funcionamento do motor.
- Peso em kg.
- Tensão e frequência de alimentação.
- Grau de proteção elétrica.
- Potência nominal.

IMPORTANTE Utilize os dados de identificação contidos na etiqueta de identificação do produto sempre que contactar a oficina autorizada.

IMPORTANTE O exemplo da declaração de conformidade está nas últimas páginas do manual.

3.4 SINALIZAÇÃO DE SEGURANÇA (Fig. 2).

Na máquina estão presentes vários símbolos. Significado dos símbolos:



Atenção: Leia as instruções antes de utilizar a máquina.



Perigo! Risco de expulsão de objetos. Durante o uso, mantenha as pessoas fora da área de trabalho.



Preste atenção no dispositivo de corte afiado. Não introduza mãos ou pés dentro do alojamento do dispositivo de corte. O dispositivo de corte continua a girar mesmo após o desligamento do motor. Remova a chave de segurança (dispositivo de desativação) antes da manutenção.



Não exponha a máquina à chuva ou à humidade.



Atenção ao dispositivo de corte: O dispositivo de corte continua a girar após o desligamento do motor.



Somente para corta-relvas elétrico com alimentação de rede.



Somente para corta-relvas elétrico com alimentação de rede.

IMPORTANTE As etiquetas adesivas danificadas ou ilegíveis devem ser substituídas. Solicite as novas etiquetas ao seu centro de assistência autorizado.

4. MONTAGEM

⚠ As normas de segurança que deverão ser seguidas encontram-se descritas no cap. 2. Respeite escrupulosamente tais indicações para não correr graves riscos ou perigos.

Por motivos de armazenagem e transporte, alguns componentes da máquina não foram montados diretamente na fábrica, mas deverão ser montados após a remoção da embalagem, de acordo as instruções indicadas a seguir.

⚠ A remoção da embalagem e a finalização da montagem devem ser efetuadas sobre uma superfície plana e sólida, com espaço suficiente para a movimentação da máquina e das embalagens, sempre utilizando as ferramentas apropriadas. Não utilize a máquina antes de concluir as indicações da seção "MONTAGEM".

⚠ Antes de efetuar a montagem, verifique se a chave de segurança não se encontra inserida no seu alojamento.

4.1 REMOÇÃO DA EMBALAGEM (Fig.3)

4.2 MONTAGEM DO SACO (Fig.4, Fig. 5)

4.3 MONTAGEM DO GUIADOR

- EL 340 Li 48L - (Fig.6÷9)
- EL 380/420 Li 48L - (Fig.10÷13)

5. COMANDOS DE CONTROLO

5.1 CHAVE DE SEGURANÇA (DISPOSITIVO DE DESATIVAÇÃO)

A chave (Fig.14.A), colocada dentro do compartimento da bateria, ativa e desativa o circuito elétrico da máquina. Removendo a chave, desativa-se totalmente o circuito elétrico para impedir um uso incontrolado da máquina.



IMPORTANTE Remova a chave de segurança sempre que deixar a máquina inutilizada ou desacompanhada.

5.2 GUIADOR

5.2.1 Comando do interruptor liga/desliga

O comando do interruptor (Fig.15.A, Fig.15.A.1) liga/desliga o motor e simultaneamente engata/desengata o dispositivo de corte.

As posições indicadas correspondem a:

-  Arranque.
-  Engate do dispositivo de corte.
-  Paragem.

6. UTILIZAÇÃO DA MÁQUINA

 **As normas de segurança que deverão ser seguidas encontram-se descritas no cap. 2. Respeite escrupulosamente tais indicações para não correr graves riscos ou perigos.**

6.1 OPERAÇÕES PRELIMINARES (Fig.16)

Certifique-se de que a chave de segurança não está inserida na sua sede.

 **Execute a operação com o dispositivo de corte parado.**

6.1.1 Controlo da bateria (Fig.17)

6.1.2 Predisposição da máquina para o trabalho

NOTA *Esta máquina permite efetuar o corte do relvado em várias modalidades; antes de iniciar o trabalho é oportuno predispor a máquina com base em como se pretende realizar o corte da relva.*

- a. **Predisposição para o corte e a recolha da relva no saco de recolha** (Fig.18)
- b. **Predisposição para o corte e a descarga traseira da relva no solo**(Fig.19)
- c. **Predisposição para o corte e a trituração da relva (função “mulching”)**(Fig.20)

6.1.3 Regulação da altura de corte (Fig.21)

6.1.4 Regulação da inclinação do guiador (Fig.8, Fig.12)

6.2 CONTROLOS DE SEGURANÇA

 **Efetue sempre os controlos de segurança antes de usar.**

6.2.1 Controlo de segurança geral

Objeto	Resultado
Pegas	Limpas, secas.
Guiador	Fixado corretamente e bem firme na máquina.
Dispositivo de corte	Limpo, não danificado ou desgastado, intato, bem afiado.
Proteção de descarga traseira; saco de recolha	Inteiros. Nenhum dano. Montados corretamente. Substituí-los se estiverem danificados.
Comando do interruptor	A alavanca deve ter um movimento livre, não forçado e, ao ser solta, deve retornar automática e rapidamente para a posição neutra.
Bateria	Nenhum dano na sua carcaça, nenhum vazamento de líquido.
Parafusos/porcas na máquina e no dispositivo de corte	Bem apertados (não soltos). Não danificados ou desgastados.
Máquina	Nenhum sinal de dano ou de desgaste. Nenhuma vibração anormal. Nenhum ruído anormal.

Ação	Resultado
1. Ligue a máquina (par. 6.3). 2. Solte o comando do interruptor (Fig.29).	1. O dispositivo de corte deve movimentar-se. 2. A alavanca de segurança deve ter um movimento livre, não forçado e, ao ser solta, deve retornar automática e rapidamente para a posição neutra, determinando a paragem do dispositivo de corte

 **Se qualquer um dos resultados diferir muito daquilo que está assinalado nas tabelas, não utilize a máquina! Contate um centro de assistência para os controlos necessários e para a reparação.**

6.3 ARRANQUE (Fig.23÷25)

 **O arranque do motor provoca o engate simultâneo do dispositivo de corte.**

6.4 TRABALHO (Fig.26)

IMPORTANTE *Caso o motor pare devido a superaquecimento durante o trabalho, é preciso esperar aproximadamente 5 minutos antes de reiniciá-lo.*

6.4.1 Corte da relva (Fig.27, Fig.28)

NOTA *Regule a velocidade de avanço e a altura de corte às condições do relvado (altura, densidade e humidade da relva) e à quantidade de relva removida.*

6.4.2 Esvaziamento do saco de recolha (Fig.29, Fig. 30)

6.5 PARAGEM (Fig.29)

 **O elemento de corte continua a girar durante alguns segundos após o seu desengate ou após o desligamento do motor.**

IMPORTANTE *! Pare sempre a máquina.*

- Durante os deslocamentos entre áreas de trabalho.
- Ao atravessar superfícies sem relva.
- Sempre que for necessário superar um obstáculo.
- Antes de regular a altura de corte.
- Sempre que o saco de recolha for removido ou substituído.

6.6 APÓS A UTILIZAÇÃO (Fig.31÷33)

IMPORTANTE *Remova a chave de segurança sempre que deixar a máquina inutilizada ou desacompanhada.*

7. MANUTENÇÃO

 **As normas de segurança que deverão ser seguidas encontram-se descritas no cap. 2. Respeite escrupulosamente tais indicações para não correr graves riscos ou perigos.**

 **Antes de efetuar qualquer controlo, limpeza ou intervenção de manutenção/regulação na máquina:**

- Pare a máquina.
- Retire a chave de segurança (nunca deixe a chave inserida ou ao alcance de crianças ou pessoas não aptas).
- Remova a bateria.
- Certifique-se de que todas as partes em movimento estejam totalmente paradas.
- Deixe o motor arrefecer antes de colocar a máquina em qualquer ambiente.
- Use vestuários adequados e luvas de trabalho apropriadas em todas as situações de risco para as mãos.
- Leia as respetivas instruções.

7.1 BATERIA

7.1.1 Autonomia da bateria

A autonomia da bateria (e, então, a superfície de relvado que pode ser cortada antes da recarga) é condicionada principalmente por:

- a. Fatores ambientais, que requerem uma maior necessidade de energia:
 - Corte com relva densa, alta e húmida.
- b. Amplitude de corte da máquina quanto maior for a amplitude, maior será a necessidade de energia.
- c. Comportamentos do operador que devem ser evitados:
 - Ligações e desligamentos frequentes durante o trabalho.
 - Uma altura de corte muito baixa em relação às condições da relva.
 - Uma velocidade de avanço muito elevada para a quantidade de relva a ser retirada.

NOTA *Durante o trabalho, a bateria está protegida contra o descarregamento total por meio de um dispositivo de proteção que desliga a máquina e bloqueia o seu funcionamento.*

Para melhorar a autonomia da bateria, é sempre importante:

- Cortar a relva quando o relvado estiver seco.
- Cortar a relva frequentemente, para que não alcance uma altura muito elevada.
- Configure uma altura de corte maior quando a relva estiver muito alta e efetue uma segunda passada a uma altura inferior.
- Não usar a máquina em função "mulching" com a relva muito alta.

Caso desejar a máquina em sessões de trabalho mais longas em relação à duração da bateria standard, é possível:

- Comprar uma segunda bateria standard para substituir imediatamente a bateria descarregada, sem prejudicar a continuidade de utilização.
- Adquirir uma bateria com autonomia superior em relação à bateria standard (par. 13.2).

7.1.2 Remoção e recarga da bateria (Fig.31÷33)

NOTA *A bateria é equipada com uma proteção que impede a recarga se a temperatura ambiente não estiver incluída entre 0 e +45 °C.*

NOTA *A bateria pode ser recarregada em qualquer momento, até mesmo parcialmente, sem o risco de danificá-la.*

7.2 LIMPEZA (Fig.34)

Após cada utilização, efetue a limpeza, seguindo as seguintes instruções.

7.2.1 Limpeza da máquina (Fig.35÷38)

7.2.2 Limpeza do conjunto dispositivos de corte

IMPORTANTE *Incline a máquina para o lado, certificando-se da sua estabilidade antes de executar qualquer tipo de intervenção.*

Remova os detritos de relva e a lama acumulados dentro do chassis para evitar que, ao secar, possam dificultar o arranque sucessivo.

7.2.3 Limpeza do saco (Fig.39)

7.3 DISPOSITIVO DE CORTE (Fig.40÷43)

! *Não toque no dispositivo de corte enquanto não for retirada a chave e enquanto o dispositivo de corte não estiver completamente parado. Preste atenção para que o dispositivo de corte possa se mover, mesmo que a chave tenha sido removida.*

! *Todas as operações relativas aos dispositivos de corte (desmontagem, afiação, balanceamento, reparação, remontagem e/ou substituição) são trabalhos difíceis que exigem uma competência específica, para além do uso de ferramentas apropriadas. Por razões de segurança, é necessário, portanto, que sejam sempre realizadas por um Centro Especializado.*

! *Faça substituir sempre o dispositivo de corte danificado, torto ou desgastado, juntamente com os parafusos, para manter o equilíbrio.*

! IMPORTANTE *Utilize sempre dispositivos de corte originais, que contenham o código indicado na tabela "Dados Técnicos".*

Devido à evolução do produto, os dispositivos de corte citados na tabela "Dados Técnicos" poderão ser substituídos, no decorrer dos anos, por outros com características semelhantes de intercambialidade e segurança de funcionamento.

8. ARMAZENAMENTO

! *As normas de segurança que deverão ser seguidas encontram-se descritas no cap. 2. Respeite escrupulosamente tais indicações para não correr graves riscos ou perigos.*

8.1 ARMAZENAMENTO DA MÁQUINA (Fig.43÷46)

8.1.1 Armazenamento da máquina na vertical (EL 380/420 Li 48L)

Em caso de necessidade, a máquina pode ser armazenada verticalmente, pendurada em um gancho.

! *Certifique-se de que o gancho e o seu sistema de fixação são adequados e podem suportar o peso da máquina; preste atenção e monitore adequadamente para que as crianças ou animais não se pendurem na máquina, sobrecarregando a carga aplicada ao gancho. Armazene a máquina de modo que o dispositivo de corte permaneça orientado para uma parede ou devidamente coberto, para não constituir perigo em caso de contacto, mesmo acidental ou fortuito, com pessoas, crianças ou animais.*

Para armazenar a máquina na vertical, desbloqueie as pegas (Fig. 47.A) e rode o guidador para frente de modo que o dente marcado com «>» coincida APENAS com o espaço marcado com «S» dos dentes, e em seguida bloqueie as pegas. A posição deve ser a mesma para os dois lados.

8.2 ARMAZENAMENTO DA BATERIA

A bateria deve ser conservada em ambientes frescos, sem humidade e à sombra.

NOTA *Em caso de inatividade prolongada, recarregue a bateria a cada dois meses para prolongar a sua duração.*

9. MOVIMENTO E TRANSPORTE (Fig.29, Fig. 31, Fig. 34, Fig. 48÷53)

! *As normas de segurança que deverão ser seguidas encontram-se descritas no cap. 2. Respeite escrupulosamente tais indicações para não correr graves riscos ou perigos.*

10. ASSISTÊNCIA E REPARAÇÃO

Este manual fornece todas as indicações necessárias para a condução da máquina e para uma correta manutenção de base por parte do utilizador. Todas as intervenções de regulação e manutenção não descritas neste manual devem ser realizadas pelo seu Revendedor ou por um Centro especializado. Operações executadas por estruturas inadequadas ou por pessoas não qualificadas implicam na perda de qualquer forma de garantia e de qualquer obrigação ou responsabilidade do Fabricante.

- As peças sobressalentes e os acessórios não originais não são aprovados; o uso de peças sobressalentes e acessórios não originais comprometem a segurança da máquina e eximem o Fabricante de qualquer obrigação ou responsabilidade.

11. COBERTURA DA GARANTIA

As condições de garantia somente são destinadas aos consumidores, isto é, aos operadores não profissionais. A garantia cobre todos os defeitos de qualidade dos materiais e de fabrico, apurados durante o período de garantia pelo seu Revendedor ou por um Centro especializado.

A aplicação da garantia é limitada à reparação ou à substituição do componente considerado defeituoso.

Recomenda-se que a máquina seja levada uma vez por ano a uma oficina de assistência autorizada para a manutenção, assistência e controlo dos dispositivos de segurança.

A aplicação da garantia é subordinada a uma manutenção regular da máquina.

A garantia não cobre os danos devidos a:

- Falta de familiarização com a documentação de acompanhamento (Manuais de Instruções).
 - Uso profissional.
 - Desatenção, negligência.
 - Causa externa (raio, colisões, presença de corpos estranhos dentro da máquina) ou acidente.
 - Uso e montagem indevidos ou não permitidos pelo fabricante.
 - Manutenção insuficiente.
 - Alteração da máquina.
 - Utilização de peças sobressalentes não originais (peças adaptáveis).
 - Utilização de acessórios não fornecidos ou não aprovados pelo fabricante.
- Para além disso, a garantia não cobre:
- As operações de manutenção (descritas no manual de instruções).

- O desgaste normal de materiais de consumo como dispositivos de corte, rodas, parafusos de segurança e cablagens.
- Normal desgaste.
- Deterioração estética da máquina devido à sua utilização.
- Os suportes dos dispositivos de corte.
- As despesas acessórias eventualmente relacionadas à ativação da garantia, como a transferência

junto ao utilizador, o transporte da máquina junto ao Revendedor, locação de equipamentos para a substituição ou a solicitação a uma sociedade externa para todos os trabalhos de manutenção.

O utilizador está protegido pelas suas próprias leis nacionais. Os direitos do utilizador previstos pelas leis nacionais do País em que vive não são, de maneira alguma, limitados pela presente garantia.

12. IDENTIFICAÇÃO DOS PROBLEMAS

Caso os problemas persistam após a execução das soluções descritas, contacte o Revendedor.		
PROBLEMA	CAUSA PROVÁVEL	SOLUÇÃO
1. O motor não arranca com o interruptor sendo acionado	A chave de segurança está faltando ou não foi inserida corretamente.	Insira a chave (Fig. 23).
	A bateria está faltando ou não foi inserida corretamente.	Abra a porta e verifique se a bateria está bem alojada (Fig. 23)
	Bateria descarregada.	Verifique o estado de carga e recarregue a bateria (Fig. 32).
	Arranque não imediato do motor.	Mantenha o comando do interruptor premido por 2-3 segundos (Fig. 25).
	Intervenção da proteção térmica em razão de superaquecimento do motor.	Espere pelo menos 5 minutos e, em seguida, efetue o arranque da máquina.
2. O motor está a funcionar, mas o dispositivo de corte não gira	Fixação do dispositivo de corte solto.	Pare imediatamente o motor e tire a chave de segurança. Contate um Centro de Assistência para verificações, substituições ou consertos (par. 7.3).
3. O motor para durante o trabalho.	A bateria não foi inserida corretamente.	Abra a porta e verifique se a bateria está bem alojada (Fig. 23).
	Bateria descarregada.	Verifique o estado de carga e recarregue a bateria (Fig. 32).
	Obstruções que impedem a rotação do dispositivo de corte.	Retire a chave de segurança, use luvas de trabalho e remova a relva ou os detritos presentes na parte inferior da máquina e/ou no canal de descarga.
	Intervenção da proteção térmica em razão de superaquecimento do motor.	Espere pelo menos 5 minutos e, em seguida, efetue o arranque da máquina.
	Intervenção da proteção térmica em razão de uma absorção muito elevada de corrente devido a: <ul style="list-style-type: none"> • Corte de relva muito alta. • Obstruções que impedem a rotação do dispositivo de corte. • Muitos detritos de relva acumulados no interior do chassis e no canal de descarga. 	<ul style="list-style-type: none"> • Configure uma altura de corte maior quando a relva estiver muito alta e efetue uma segunda passada a uma altura inferior • Remova as obstruções (par. 7.2.2). • Limpe a máquina (par. 7.2.1) <p>Espere pelo menos 5 minutos e, em seguida, efetue o arranque da máquina.</p>

4. A relva cortada não é mais recolhida no saco de recolha.	O dispositivo de corte atingiu um corpo estranho e sofreu um golpe.	Pare imediatamente o motor e tire a chave de segurança. Verifique se há algum dano e entre em contacto com um Centro de Assistência para a eventual substituição do dispositivo de corte (par. 7.3).
	O interior do chassis está sujo.	Limpe o interior do chassis para facilitar a evacuação da relva para o saco de recolha (par. 7.2.2).
5. O corte da relva é difícil.	O dispositivo de corte não está em bom estado.	Contate um centro de assistência para a afiação ou substituição do dispositivo de corte.
6. Notam-se ruídos e/ou vibrações excessivos durante o trabalho.	Fixação do dispositivo de corte solto ou dispositivo de corte danificado.	Pare imediatamente o motor e tire a chave de segurança. Contate um Centro de Assistência para verificações, substituições ou consertos (par. 7.3).
7. A autonomia da bateria é insuficiente.	Condições de uso difíceis com maior absorção de corrente.	Otimize a utilização (par. 7.1.1).
	Bateria insuficiente para as exigências operacionais.	Utilize uma segunda bateria ou uma bateria mais potente (par. 13.2).
8. O carregador de bateria não recarrega a bateria.	Bateria não inserida corretamente no carregador de bateria.	Verifique se a bateria foi inserida corretamente (Fig. 32).
	Condições ambientais inadequadas.	Efetue a recarga num ambiente com temperatura adequada (ver o manual de instruções da bateria/carregador de bateria).
	Contactos sujos.	Limpe os contactos.
	Não é fornecida tensão ao carregador de bateria.	Verifique se a ficha foi introduzida e se há tensão na tomada.
	Carregador de bateria defeituoso.	Substitua-o por uma peça sobressalente original.
		Caso o problema persista, consulte o manual da bateria / carregador de bateria.

13. ACESSÓRIOS A PEDIDO

13.1 KIT PARA "MULCHING"

Pica finamente a relva cortada e a deixa no relvado, como uma alternativa à recolha no saco (para máquinas predispostas) (Fig.54.A).

13.2 BATERIAS

Estão disponíveis baterias de diferentes capacidades, para adaptar-se às exigências operacionais específicas (Fig.54.B). A lista das baterias homologadas para esta máquina pode ser encontrada na tabela "Dados Técnicos".

13.3 CARREGADOR DE BATERIA

Dispositivo que é utilizado para recarregar a bateria (Fig.54.C).



CUPRINS

1. GENERALITĂȚI	1
1.1 Modul de citire al manualului	1
2. NORME DE SIGURANȚĂ	1
2.1 Formare	1
2.2 Operațiuni premergătoare utilizării	2
2.3 În timpul utilizării	2
2.4 Întreținerea, depozitarea	2
2.5 Bateria/încărcătorul bateriei	2
2.6 Ocrotirea mediului înconjurător	3
3. CUNOAȘTEREA MAȘINII	3
3.1 Descrierea mașinii și utilizarea prevăzută	3
3.2 Componente principale (Fig. 1)	3
3.3 Etichetă de identificare (Fig. 1)	4
3.4 Semnalizarea de siguranță (Fig. 2)	4
4. MONTAJ	4
4.1 Despachetarea (Fig.3)	4
4.2 Montarea sacului (Fig.4, Fig. 5)	4
4.3 Montarea ghidonului	4
5. COMENZII DE CONTROL	4
5.1 Cheie de siguranță (Dispozitiv de dezactivare) ..	4
5.2 Ghidon	5
6. UTILIZAREA MAȘINII	5
6.1 Operațiuni preliminare (Fig.16)	5
6.2 Controale de siguranță	5
6.3 Pornirea (Fig.23÷25)	5
6.4 Operarea (Fig.26)	6
6.5 Oprirea (Fig.29)	6
6.6 După utilizare (Fig.31÷33)	6
7. ÎNTREȚINEREA	6
7.1 Baterie	6
7.2 Curățarea (Fig.34)	6
7.3 Dispozitivul de tăiere (Fig.40+43)	7
8. DEPOZITARE	7
8.1 Depozitarea mașinii (Fig.43÷46)	7
8.2 Depozitarea bateriei	7
10. ASISTENȚĂ ȘI REPARAȚII	7
11. ACOPERIREA GARANȚIEI	7
12. Identificarea problemelor	8
13. ACCESORII LA CERERE	9
13.1 Kit pentru mulci	9
13.2 Baterii	9
13.3 Încărcător de baterie	9

1. GENERALITĂȚI

1.1 MODUL DE CITIRE AL MANUALULUI

NOTĂ sau **IMPORTANT** precizează anumite detalii sau alte elemente suplimentare față de acelea indicate anterior cu scopul de a proteja mașina și de a nu cauza daune.

Simbolul **indică un pericol. Nerespectarea avertismentului poate cauza vătămări corporale personale sau ale terților și/sau daune.**

- Paragrafele evidențiate într-un chenar cu margine
- gri punctată indică caracteristici opționale, care
- nu sunt specifice tuturor modelelor descrise în
- acest manual. Verificați dacă funcția respectivă
- este prezentă pe propriul dvs. model.

Toate indicațiile precum „anterior”, „posterior”, „dreapta” și „stânga” se raportează la poziția de lucru a operatorului.

2. NORME DE SIGURANȚĂ

2.1 FORMARE

Citiți cu atenție aceste instrucțiuni înainte de a utiliza mașina. Familiarizați-vă cu comenzile și modul adecvat de folosire a mașinii. Deprindeți-vă să opriți rapid motorul. Nerespectarea avertismentelor și instrucțiunilor poate cauza șocuri electrice, incendii și/sau vătămare corporală gravă. Păstrați toate avertismentele și instrucțiunile pentru consultarea ulterioară.

- Nu lăsați niciodată copiii sau persoanele care nu și-au însușit instrucțiunile să folosească mașina. Legile locale pot stabili vârsta minimă la care utilizatorul poate folosi mașina.
- Acest echipament poate fi utilizat de copiii cu vârstă mai mare de 8 ani, precum și de persoane cu capacități fizice, senzoriale sau mentale reduse sau de persoane care nu dețin experiența și cunoștințele necesare doar dacă acestea sunt supravegheate sau instruite pentru a utiliza echipamentul în condiții de siguranță, înțelegând pericolele pe care le presupune. Li se interzice copiilor să se joace cu echipamentul. Curățarea și întreținerea normală nu pot fi efectuate de copii fără a fi supravegheați.
- Nu utilizați mașina de tuns iarba în apropierea persoanelor (în special copii) sau animale. Copiii trebuie să fie supravegheați de un alt adult.
- Nu utilizați niciodată mașina dacă sunteți obosit, vă simțiți rău sau dacă ați luat medicamente, ați consumat droguri, alcool ori alte substanțe nocive care pot afecta reflexele sau atenția.
- Amintiți-vă că operatorul sau utilizatorul este responsabil de accidentele sau situațiile neprevăzute care pot apărea și care pot afecta persoanele sau bunurile acestora. Utilizatorul este responsabil de evaluarea riscurilor potențiale pe terenul pe care va lucra, el fiind obligat să adopte toate precauțiile necesare pentru garantarea

propriei siguranțe și a celor din jur, mai ales pe terenurile în pantă, accidentate, alunecoase sau fără stabilitate.

- Dacă cedați sau împrumutați mașina unui terț, asigurați-vă că utilizatorul a luat cunoștință de instrucțiunile de utilizare conținute în manualul de față

2.2 OPERAȚIUNI PREMERGĂTOARE UTILIZĂRII

- Purtați îmbrăcăminte corespunzătoare, încălțăminte de lucru rezistentă cu tălpi antiderapante și pantaloni lungi. Nu activați mașina cu picioarele goale sau cu sandale. Purtați căști de protecție pentru auz.
- Nu purtați eșarfe, halate, lanțuri, brățări, îmbrăcăminte cu părți fluturânde, cu șiret ori cu cravată, sau orice alt accesoriu care atârână, este larg sau care s-ar putea agăța de organele mașinii aflate în mișcare sau de alte obiecte sau materiale de la locul de muncă.
- Strângeți-vă părul, dacă este lung, în mod adecvat.
- Purtați mănuși de protecție pentru în toate situațiile de risc pentru mâini.
- Verificați minuțios zona de lucru și îndepărtați tot ce ar putea fi expulzat de mașină sau ce ar putea deteriora dispozitivul de tăiere/organele rotative (pietre, ramuri, sârmă, oase etc.).

2.3 ÎN TIMPUL UTILIZĂRII

- Nu folosiți mașina în spații supuse riscului de explozie, în apropierea unor lichide inflamabile, gaze sau praf. Sculele electrice provoacă scântei care pot incendia praful sau vaporii.
- Mașina nu trebuie expusă la ploaie sau la umezeală. Apa care ajunge la scule mărește riscul de electrocutare.
- Lucrați numai la lumina zilei sau cu un bun sistem de iluminare și în condiții de vizibilitate bună.
- Nu lucrați în iarbă umedă, în ploaie sau când există risc de furtună, mai ales cu posibilitate de trăsnet.
- Acordați o atenție deosebită neregularităților terenului (movile, denivelări), la terenurile în pantă, la pericolele ascunse și eventualelor obstacole care ar putea limita vizibilitatea.
- Fiți deosebit de atenți în apropierea râpelor, șanțurilor sau terasamentelor. Mașina se poate răsturna dacă o roată trece peste margine sau dacă aceasta cedează.
- Lucrați în sens transversal pe terenurile aflate în pantă și niciodată în sens de urcare-coborâre, fiind deosebit de atenți la schimburile de direcție, asigurându-vă că aveți un punct de sprijin bine fixat și că roțile nu întâlnesc obstacole (bolovani, crengi, rădăcini etc.) care să poată determina alunecarea laterală sau pierderea controlului mașinii.
- Mașina nu trebuie utilizată pe pante al căror nivel de înclinare depășește 20°, indiferent de sensul de mers.
- Nu înclinați mașina de tuns iarba pentru pornire. Efectuați pornirea pe o suprafață plană și fără obstacole sau iarbă înaltă.
- Fiți foarte atenți atunci când trageți mașina de tuns iarba spre dumneavoastră. Uitați-vă înapoi înainte și în timp ce folosiți marșarierul pentru a vă asigura că nu sunt obstacole.
- Nu alergați niciodată, ci mergeți la pas.
- Nu vă lăsați antrenat de mașina de tuns iarba.
- Țineți întotdeauna mâinile și picioarele la distanță de dispozitivul de tăiere, atât la punerea în funcțiune a mașinii, cât și în timpul utilizării acesteia.
- Păstrați întotdeauna distanța față de oficiul de evacuare.
- Nu folosiți niciodată mașina dacă protecțiile sunt deteriorate, dacă lipsesc sau dacă nu sunt poziționate

corect (sacul de colectare, protecția de evacuare laterală, protecția de evacuare posterioară).

- Nu dezarmați, nu dezactivați, nu îndepărtați și nu umblați la sistemele de securitate/microîntrerupătoarele de pe mașină.



În cazul unor defectări sau accidente în timpul funcționării, opriți imediat motorul și țineți mașina la distanță pentru a nu cauza alte daune; în caz de accident în care este rănit operatorul sau alte persoane, demarați imediat procedura de prim-ajutor cea mai potrivită situației respective și contactați un centru de prim ajutor pentru acordarea îngrijirilor necesare. Scoateți cu grijă eventualele resturi care ar putea provoca daune sau leziuni persoanelor sau animalelor în cazul în care acestea vor rămâne nesupravegheate.

2.4 ÎNȚETINEREA, DEPOZITAREA

Efectuarea unei întrețineri periodice și a unei depozitări corecte menține siguranța mașinii și a nivelului de performanță.

- După fiecare utilizare, asigurați-vă că nu există elemente slăbite sau deteriorate. Dacă este nevoie, înlocuiți componentele deteriorate și strângeți eventualele șuruburi și buloane slăbite sau contactați centrul de asistență autorizat.
- Nu folosiți mașina dacă are piese uzate sau deteriorate. Piesele deteriorate sau uzate trebuie să fie înlocuite și nu reparate. Folosiți numai piese de schimb originale.
- În timpul operațiilor de reglare a mașinii, aveți grijă să nu vă prindeți degetele între dispozitivul de tăiere aflat în mișcare și părțile fixe ale mașinii.
- Pentru a reduce riscul de incendiu, nu lăsați containerele cu deșeuri într-o încăpere.
- Depozitați mașina:
 - Acoperită, pe cât posibil, cu o prelată.
 - Într-un loc la care nu au acces copii.
 - Asigurați-vă că ați îndepărtat cheile sau sculele folosite pentru întreținere.
- Asigurați-vă că manevrarea mașinii nu cauzează daune ori vătămări.



Nivelul de zgomot și de vibrații din instrucțiunile de față reprezintă valorile maxime de utilizare a mașinii. Utilizarea unui element de tăiere neechilibrat, viteza excesivă de mișcare sau neefectuarea întreținerii influențează semnificativ producerea de emisii sonore și de vibrații. Prin urmare, trebuie să adoptați măsuri de prevenire pentru eliminarea posibilelor daune datorate unui zgomot ridicat și solicitărilor produse de vibrații; efectuați întreținerea mașinii, purtați căști de protecție și luați pauze în timpul sesiunii de lucru.

2.5 BATERIA/ÎNCĂRCĂTORUL BATERIEI

IMPORTANT Următoarele norme de siguranță cuprind indicațiile de siguranță din manualul specific al bateriei și al încărcătorului de baterie, anexat mașinii.

- Pentru a încărca bateriile, utilizați doar un încărcător de baterii recomandat de producător. Un alimentator necorespunzător poate cauza electrocutare, supraîncălzire sau scurgere lichidului coroziv din baterie.
- Utilizați exclusiv bateriile specifice recomandate pentru aparatul dumneavoastră. Utilizarea altui tip de baterii poate provoca leziuni sau un incendiu.

- Păstrați bateria neutilizată departe de agrafele de birou, monede, chei, cuie, șuruburi sau alte mici obiecte metalice care pot cauza scurtcircuit. Scurtcircuitarea contactelor bateriei poate duce la combustie sau incendii.
- Nu utilizați încărcătorul de baterii în locuri în care pot exista vapori, substanțe inflamabile sau pe suprafețe care se pot aprinde cu ușurință, cum ar fi hârtia, materialele textile etc. În timpul încărcării, încărcătorul de baterii se încălzește și ar putea provoca un incendiu.
- În timpul transportării acumulatorilor, aveți grijă să nu se conecteze contactele între ele și nu folosiți pentru transportul acestora containere de metal.

2.6 OCROTIREA MEDIULUI ÎNCONJURĂTOR

- Respectați cu strictețe normele în vigoare la nivel local pentru eliminarea ambalajelor, uleiurilor, benzinei, bateriilor, filtrelor, părților deteriorate sau a oricărui alt element ce ar putea afecta mediul înconjurător; aceste deșeurii nu vor fi aruncate în lada de gunoi, ci vor fi separate și duse la centrele de colectare autorizate, care se vor ocupa de reciclarea materialelor în cauză.
- Respectați cu strictețe normele în vigoare la nivel local pentru eliminarea deșeurilor rezultate.
- Când mașina nu mai este utilizabilă, nu o lăsați în mediul înconjurător ci contactați un centru de colectare, conform normelor în vigoare la nivel local.



Nu aruncați aparaturile electrice împreună cu deșeurile menajere. Conform Directivei Europene 2012/19/UE cu privire la eliminarea deșeurilor care provin de la aparaturile electrice și electronice și la implementarea acesteia în

legislația națională, aparaturile electrice scoase din uz trebuie să fie colectate separat, pentru a putea fi refolosite în mod eco-compatibil. Dacă aparatele electrice sunt aruncate în mediul înconjurător sau duse la groapa de gunoi, substanțele dăunătoare se pot infiltra în pânza freatică de unde pot intra în circuitul apei și deci în alimente, dăunând sănătății și bunăstării dumneavoastră. Pentru informații mai detaliate cu privire la eliminarea acestui produs, contactați Instituția competentă în eliminarea deșeurilor menajere sau Vânzătorul de la care l-ați achiziționat.



La sfârșitul duratei de viață utilă, eliminați bateriile cu atenția cuvenită pentru mediul înconjurător. Bateria conține material periculos pentru dvs. și pentru mediu. Aceasta trebuie să fie îndepărtată și eliminată separat,

într-o structură care acceptă bateriile cu ioni de litiu.



Colectarea separată a produselor și a ambalajelor utilizate permite reciclarea materialelor și reutilizarea acestora. Reutilizarea materialelor reciclate ajută la prevenirea poluării mediului și reduce cererea de materii prime.

3. CUNOAȘTEREA MAȘINI

3.1 DESCRIEREA MAȘINI ȘI UTILIZAREA PREVĂZUTĂ

Aceasta este o mașină de tuns iarba cu conducător în picioare.

Mașina este compusă în principal dintr-un motor care activează un dispozitiv de tăiere închis într-o carcasă prevăzută cu roți și ghidon.

Operatorul poate să conducă mașina și să acționeze comenzile principale stând în permanență în spatele ghidonului, adică aflându-se la o distanță suficientă de dispozitivul de tăiere rotativ.

Îndepărtarea operatorului de mașină determină oprirea motorului și a dispozitivului rotativ în câteva secunde.

3.1.1 Utilizare prevăzută

Această mașină este proiectată și construită pentru a fi utilizată la tăierea ierbii din grădini și zone cu iarbă, și necesită prezența unui operator în picioare.

În general, această mașină poate:

1. Să taie iarba și să o adune în sacul de colectare.
2. Să taie iarba și să o descarce la sol prin partea din spate.
3. Să taie iarba, să o măruntească și să o depoziteze pe teren (efect de mulci - dacă opțiunea există în dotare).

Utilizarea anumitor accesorii speciale, prevăzute de fabricant ca echipament original sau care pot fi achiziționate separat, permite desfășurarea acestei operații în funcție de mai multe moduri de operare, descrise în acest manual sau în instrucțiunile care însoțesc fiecare accesoriu.

3.1.2 Utilizare necorespunzătoare

Orice altă utilizare poate fi periculoasă și poate provoca daune persoanelor și/sau bunurilor.

Sunt considerate utilizări necorespunzătoare (fără a se limita însă la următoarele exemple):

- Transportarea pe mașină a unor persoane, copii sau animale deoarece ar putea cădea și s-ar putea răni grav sau ar împiedica o conducere sigură a mașinii.
- Deplasarea personală cu mașina.
- Utilizarea mașinii pentru a tracta sau a împinge sarcinile.
- Activarea dispozitivului de tăiere pe suprafețe fără iarbă.
- Utilizarea mașinii pentru colectarea frunzelor sau deșeurilor.
- Folosirea mașinii la tăierea de garduri vii sau la tăierea unui tip de vegetație diferit de iarbă.
- Folosirea mașinii cu mai mulți utilizatori.

IMPORTANT Utilizarea necorespunzătoare a mașinii atrage cu sine anularea garanției și declinarea oricărei responsabilități din partea Fabricantului, utilizatorul trebuind să suporte consecințele pentru daunele sau vătămarea personală ori a terților.

3.1.3 Tipologia utilizatorilor

Această mașină este destinată folosirii de către consumatori, adică de operatori neprofesioniști. A fost proiectată pentru amatori.

IMPORTANT Mașina trebuie folosită de un singur operator.

3.2 COMPONENTE PRINCIPALE (Fig. 1)

- A. Șasiu:** este carterul care încorporează dispozitivul rotativ de tăiere.
- B. Motor:** asigură deplasarea dispozitivului de tăiere.
- C. Dispozitiv de tăiere:** este elementul care efectuează tăierea ierbii.

- D. Protecție de evacuare posterioară:** este o protecție de siguranță și împiedică proiectarea la distanță a eventualelor obiecte strănse de dispozitivul de tăiere.
- E. Sac de colectare:** în plus față de funcția de colectare a ierbii tăiate, acesta constituie un element de siguranță, care împiedică proiectarea la distanță a eventualelor obiecte strănse de dispozitivul de tăiere.
- F. Ghidon:** este postul de lucru al operatorului. Lungimea sa asigură că operatorul rămâne în permanență aceeași distanță de siguranță de dispozitivul rotativ de tăiere.
- G. Comandă întrerupător:** pornește/oprește motorul și, simultan, cuplează/decuplează dispozitivul de tăiere.
- H. Ușă de acces la compartimentul bateriei**
- I. Cheia de siguranță (Dispozitiv de dezactivare):** Cheia activează/dezactivează circuitul electric al mașinii.
- J. Baterie (dacă nu este furnizată împreună cu mașina, consultați cap. 13 „Accesorii la cerere”):** b) furnizează energie electrică pentru pornirea motorului; caracteristicile sale și normele de utilizare sunt descrise într-un manual specific.
- K. Încărcător acumulator (dacă nu este furnizat împreună cu mașina, consultați cap. 13 „Accesorii la cerere”):** dispozitiv care se utilizează la încărcarea bateriei.

3.3 ETICHETĂ DE IDENTIFICARE (Fig. 1)



1. Nivel de putere acustică.
2. Marcă de conformitate CE.
3. Anul de fabricație.
4. Tipul de mașină.
5. Numărul de serie.
6. Numele și adresa fabricantului.
7. Cod articol.
8. Viteza max. de funcționare a motorului.
9. Greutate în kg.
10. Tensiune și frecvență de alimentare.
11. Grad de protecție electrică.
12. Putere nominală.

IMPORTANT Folosiți datele de pe eticheta de identificare a produsului de fiecare dată când contactați centrul de asistență autorizat.

IMPORTANT Exemplul declarației de conformitate se află în ultimele pagini ale manualului.

3.4 SEMNALIZAREA DE SIGURANȚĂ (Fig. 2).

Pe mașină sunt aplicate diferite simboluri. Semnificația simbolurilor:

  **Atenție.** Citiți instrucțiunile înainte de utilizarea mașinii.

  **Pericol! Risc de proiectare de obiecte.** Asigurați-vă că nu sunt persoane în zona de lucru pe parcursul utilizării.



Atenție la dispozitivul de tăiere tăios.
Nu vă introduceți mâinile sau picioarele în compartimentul dispozitivului de tăiere. Dispozitivul de tăiere continuă să se rotească după oprirea motorului. Îndepărtați cheia de siguranță (dispozitivul de dezactivare) înainte de a efectua întreținerea.



Nu lăsați mașina în ploaie sau în încăperi cu umiditate.



Atenție la dispozitivul de tăiere: Dispozitivul de tăiere continuă să se rotească și după oprirea motorului.



Numai pentru mașini de tuns iarba electrice cu alimentare la priză.



Numai pentru mașini de tuns iarba electrice cu alimentare la priză.

IMPORTANT Etichetele adeviate deteriorate sau care nu mai pot fi citite trebuie înlocuite. Solicitați alte etichete la centrul de asistență autorizat din zona dvs.

4. MONTAJ

 **Normele de siguranță care trebuie respectate sunt descrise în cap. 2. Respectați cu strictețe aceste indicații pentru a nu vă confrunța cu riscuri grave sau cu pericole.**

Din motive de înmagazinare și transport, câteva componente ale mașinii sunt furnizate separat din fabrică, dar trebuie să fie montate imediat după îndepărtarea ambalajului, conform instrucțiunilor de mai jos.

 **Despachetarea și finalizarea operațiunilor de montare se va efectua pe o suprafață plată și solidă, având suficient spațiu pentru manipularea mașinii și a ambalajelor, și utilizând unelte adecvate. Nu folosiți mașina mai înainte de a fi efectuat toate indicațiile din secțiunea „MONTAJ”.**

 **Înainte de a efectua montajul, asigurați-vă că cheia de siguranță nu a fost introdusă în locașul său.**

4.1 DESPACHETAREA (Fig.3)

4.2 MONTAREA SACULUI (Fig.4, Fig.5)

4.3 MONTAREA GHIDONULUI

• EL 340 Li 48L - (Fig.6÷9)

• EL 380/420 Li 48L (Fig.10÷13)

5. COMENZI DE CONTROL

5.1 CHEIE DE SIGURANȚĂ (DISPOZITIV DE DEZACTIVARE)

Cheia (Fig.14.A), amplasată în compartimentul pentru baterie, activează și dezactivează circuitul electric al mașinii. Prin îndepărtarea cheii, circuitul electric se dezactivează complet, împiedicând o utilizare necontrolată a mașinii.

IMPORTANT *Îndepărtați cheia de siguranță de fiecare dată când părăsiți mașina.*

5.2 GHIDON

5.2.1 Comandă întrerupătorului pornire/oprire

Comanda întrerupătorului (Fig.15.A, Fig.15.A.1) pornește/oprește motorul și, simultan, cuplează/decuplează dispozitivul de tăiere.

Pozițiile indicate corespund pentru:

 Pornirea.

 Cuplare a dispozitivului de tăiere.

 Oprirea.

6. UTILIZAREA MAȘINII

 **Normele de siguranță care trebuie respectate sunt descrise în cap. 2. Respectați cu strictețe aceste indicații pentru a nu vă confrunta cu riscuri grave sau cu pericole.**

6.1 OPERAȚIUNI PRELIMINARE (Fig.16)

Verificați cheia de siguranță și asigurați-vă că nu este introdusă în locașul său.

 **Executați operațiunea cu dispozitivul de tăiere oprit.**

6.1.1 Verificarea bateriei (Fig.17)

6.1.2 Pregătirea mașinii pentru funcționare

NOTĂ *Această mașină poate fi reglată pentru a tunde gazonul în mai multe feluri; înainte de a începe să o utilizați, reglați-o în funcție de modul în care doriți să tundeți iarba.*

a. **Reglarea mașinii pentru tăierea și strângerea ierbii în sacul colector** (Fig.18)

b. **Reglarea pentru tăierea și evacuarea posterioară a ierbii pe sol** (Fig.19)

c. **Reglare pentru tăierea și tocarea ierbii (funcția „mulci”)** (Fig.20)

6.1.3 Reglarea înălțimii de tăiere (Fig.21)

6.1.4 Reglarea unghiului de înclinare a ghidonului (Fig.8, Fig.12)

6.2 CONTROALE DE SIGURANȚĂ

 **Efectuați întotdeauna controalele de siguranță înainte de folosire.**

6.2.1 Control de siguranță generală

Subiect	Rezultat
Mânere	Curate, uscate.
Ghidon	Fixat corect și ferm pe mașină.
Dispozitiv de tăiere	Curat, nedeteriorat sau uzat, integru, bine ascuțit.
Protecție de evacuare posterioară; sac de colectare	Integre. Nicio daună. Montate corect. Înlocuiți în caz de deteriorare.
Comandă întrerupător	Maneta trebuie să se deplaseze liber, fără a o forța, și atunci când o lăsați ea trebuie să revină automat și rapid în punctul mort.
Baterie	Nicio daună adusă învelișului său, nicio scurgere de lichid.
Șuruburi/piulițe pe mașină și pe dispozitivul de tăiere	Strânse bine (nu slăbitel). Nedeteriorate sau uzate.
Mașina	Nicio urmă de deteriorare sau de uzură. Nicio vibrație anormală. Niciun sunet anormal.

Acțiune	Rezultat
1. Porniți mașina (par. 6.3). 2. Eliberați comanda întrerupătorului (Fig. 29).	1. Dispozitivul de tăiere trebuie să fie în mișcare. 2. Maneta de siguranță trebuie să se deplaseze liber, fără a fi forțată, și la eliberare, ar trebui să revină rapid și automat în poziția neutră, determinând oprirea dispozitivului de tăiere

 **Dacă un singur rezultat nu este corespunzător cu rezultatele din tabele, se interzice folosirea mașinii! Contactați un centru de asistență pentru controalele aferente și pentru reparație.**

6.3 PORNIREA (Fig.23÷25)

 **Pornirea motorului provoacă cuplarea simultană a dispozitivului de tăiere.**

6.4 OPERAREA (Fig.26)

IMPORTANT Dacă motorul se oprește din cauza supraîncălzirii, în timpul sesiunii de lucru, este necesar să așteptați cam 5 minute înainte de a-l repune în funcțiune.

6.4.1 Tăierea ierbii (Fig.27, Fig.28)

NOTĂ Reglați viteza de avans și înălțimea de tăiere la condițiile gazonului (înălțime, densitate, umiditate a ierbii) și la cantitatea de iarbă îndepărtată.

6.4.2 Golirea sacului de colectare (Fig.29, Fig. 30)

6.5 OPRIREA (Fig.29)

 **Elementul de tăiere continuă să se rotească timp de câteva secunde, chiar și după decuplare sau după oprirea motorului.**

IMPORTANT | Oprțiți întotdeauna mașina.

- La fiecare schimbare a zonei de tăiere.
- La traversarea unor zone fără iarbă.
- De fiecare dată când este nevoie să depășiți un obstacol.
- Înainte de a regla înălțimea de tăiere.
- De fiecare dată când se taie sau se montează la loc sacul de colectare.

6.6 DUPĂ UTILIZAREA (Fig.31÷33)

IMPORTANT Îndepărtați cheia de siguranță de fiecare dată când părăsiți mașina.

7. ÎNTREȚINEREA

 **Normele de siguranță care trebuie respectate sunt descrise în cap. 2. Respectați cu strictețe aceste indicații pentru a nu vă confrunța cu riscuri grave sau cu pericole.**

 **Mai înainte de a efectua orice verificare, curățare sau intervenție de întreținere/reglare pe mașină:**

- Oprțiți mașina.
- Scoateți cheia de siguranță, (nu lăsați niciodată cheia în contact sau la îndemâna copiilor sau a persoanelor neautorizate).
- Scoateți bateria.
- Asigurați-vă că toate părțile în mișcare s-au oprit complet.
- Lăsați motorul să se răcească înainte de a depozita mașina (indiferent de loc).
- Purtați îmbrăcăminte adecvată și mănuși de lucru în toate situațiile de risc.
- Citiți instrucțiunile corespunzătoare.

7.1 BATERIE

7.1.1 Autonomia bateriei

Autonomia bateriei (și, prin urmare, zona care poate fi tunsă înainte de reîncărcare) este condiționată în primul rând de:

- a. Factori de mediu care duc la un necesar de energie mai mare:

– Tăiere cu iarbă deasă, înaltă, umedă.

- b. Lățimea de tăiere a mașinii; cu cât mărimea e mai mare, cu atât e mai mare cererea de energie.

- c. Modul de utilizare al operatorului, care ar trebui să evite:

- Pornirile și opririle frecvente din timpul sesiunii de lucru.
- O înălțime de tăiere prea joasă în raport cu înălțimea ierbii.
- O viteză de avans prea ridicată pentru cantitatea de iarbă de îndepărtat.

OBSERVAȚIE Pe parcursul utilizării, bateria este protejată contra descărcării totale printr-un dispozitiv de protecție care oprește mașina și îi blochează funcționarea.

Pentru optimizarea autonomiei bateriei se recomandă:

- Tăierea ierbii când gazonul este uscat.
- Tăierea ierbii în mod frecvent astfel încât aceasta să nu atingă o înălțime prea mare.
- Reglarea unei înălțimi de tăiere mai mare când iarbă este prea înaltă și efectuarea unei a doua treceri la o înălțime mai joasă.
- Să nu utilizați mașina în funcția „mulci” când iarbă este foarte înaltă.

În cazul în care se dorește folosirea mașinii în sesiuni de lucru mai lungi față de cele susținute de bateria standard, este posibil:

- Să achiziționați o baterie standard pentru a înlocui imediat bateria descărcată, fără compromiterea continuității de utilizare.
- Să achiziționați o baterie cu autonomie mărită față de bateria standard (par. 13.2).

7.1.2 Scoaterea și reîncărcarea bateriei (Fig.31÷33)

OBSERVAȚIE Bateria este prevăzută cu o protecție care îi împiedică reîncărcarea dacă temperatura camerei nu este cuprinsă între 0 și +45 °C.

OBSERVAȚIE Bateria poate fi reîncărcată oricând, chiar și parțial, fără riscul de a se deteriora.

7.2 CURĂȚAREA (Fig.34)

După fiecare utilizare, efectuați curățarea respectând instrucțiunile următoare.

7.2.1 Curățarea mașinii (Fig.35÷38)

7.2.2 Curățarea ansamblului dispozitivelor de tăiere

IMPORTANT Înclinați mașina pe lateral, asigurându-vă de stabilitatea acesteia înainte de a efectua orice tip de intervenție.

Eliminați reziduurile de iarbă sau noroi acumulate în șasiu, pentru că odată ce se întăresc, pot împiedica pornirea acesteia.

7.2.3 Curățarea sacului (Fig.39)

7.3 DISPOZITIVUL DE TĂIERE (Fig.40÷43)

 **Nu atingeți dispozitivul de tăiere înainte de a scoate cheia și de a vă asigura că dispozitivul de tăiere este complet oprit. Aveți grijă deoarece dispozitivul de tăiere se poate mișca, chiar dacă cheia a fost scoasă.**

 **Toate operațiunile referitoare la dispozitivele de tăiere (demontare, ascuțire, echilibrare, reparare, montare și/sau înlocuire) sunt activități care necesită competențe adecvate și implică folosirea unor unelte speciale; Din motive de securitate este necesar ca acestea să se efectueze la un centru specializat.**

 **Înlocuiți întotdeauna dispozitivul de tăiere defect, îndoit sau uzat împreună cu șuruburile aferente pentru a menține echilibrarea.**

IMPORTANT Utilizați doar dispozitive de tăiere originale, care conțin codul indicat în tabelul „Date tehnice”.

Datorită faptului că produsul este în continuă evoluție, dispozitivele de tăiere menționate în tabelul „Date tehnice” vor putea fi înlocuite în timp cu altele având caracteristici de interschimbare și siguranță similare.

8. DEPOZITARE

 **Normele de siguranță care trebuie respectate sunt descrise în cap. 2. Respectați cu strictețe aceste indicații pentru a nu vă confrunța cu riscuri grave sau cu pericole.**

8.1 DEPOZITAREA MAȘINII (Fig.43÷46)

8.1.1 Depozitarea mașinii în poziție verticală (EL 380/420 Li 48L)

În caz de nevoie, mașina poate fi așezată în poziție verticală, atârnată de un cârlig.

 **Verificați dacă cârligul de prindere și elementul de fixare aferent sunt corespunzătoare și în măsură să susțină greutatea mașinii; fiți atenți și supravegheați mașina corespunzător, astfel încât copiii sau animalele să nu se cațere pe mașină, având în vedere greutatea pe care cârligul trebuie să o suporte. Așezați mașina astfel încât dispozitivul de tăiere să rămână orientat spre un perete sau acoperit în mod corespunzător, pentru a nu constitui un pericol în caz de contact, chiar și accidental sau întâmplător, cu persoane, copii sau animale.**

Pentru a depozita mașina în poziție verticală, deblocați mânerul (Fig. 47.A) și rotiți spre înainte ghidonul astfel încât dintele marcat cu «>» să corespundă ESCLUSIV cu compartimentul marcat cu «S» de pe dinți, astfel încât mânerul să se poată bloca. Poziția trebuie să fie identică pentru ambele părți.

8.2 DEPOZITAREA BATERIEI

Bateria trebuie să fie păstrată la umbră, la răcoare și în medii fără umiditate.

NOTĂ În caz de inactivitate îndelungată, reîncărcați bateria o dată la două luni pentru a-i prelungi durata de viață.

9. MANEVRAREA ȘI TRANSPORTUL

(Fig.29, Fig. 31, Fig. 34, Fig. 48÷53)

 **Normele de siguranță care trebuie respectate sunt descrise în cap. 2. Respectați cu strictețe aceste indicații pentru a nu vă confrunța cu riscuri grave sau cu pericole.**

10. ASISTENȚĂ ȘI REPARAȚII

Acest manual furnizează toate informațiile necesare pentru condusul mașinii și pentru o întreținere de bază corectă, care poate fi efectuată de utilizator. Toate intervențiile de întreținere și reglare care nu au fost descrise în acest manual se vor efectua numai de vânzătorul de la care ați achiziționat mașina sau la un centru specializat. Operațiile executate în centrele neautorizate sau neadecvate sau de persoane necalificate anulează orice formă de garanție, și declină orice sarcină sau responsabilitate din partea Fabricantului.

- Piesele de schimb și accesoriile neoriginale nu sunt aprobate; Utilizarea de piese de schimb și de accesorii neoriginale nu asigură siguranța mașinii, exonerând constructorul de toate obligațiile sau responsabilitățile.

11. ACOPERIREA GARANȚIEI

Condițiile de garanție sunt strict pentru consumatori, adică pentru operatori neprofesioniști.

Garanția acoperă toate defectele de fabricație și de calitate a materialelor care au fost constatate în timpul perioadei de garanție de către revânzător sau de un centru specializat.

Aplicarea garanției se limitează la repararea sau la înlocuirea componentei defecte.

Se recomandă să duceți mașina o dată pe an la un atelier autorizat pentru întreținerea, asistența și controlul dispozitivelor de siguranță.

Aplicarea garanției depinde de întreținerea periodică a mașinii.

Garanția nu acoperă daunele cauzate de:

- Neîndeplinirea instrucțiunilor din documentele însoțitoare (Manuale de instrucțiuni).
- Utilizare profesională.
- Neatenție, neglijență.
- Cauze externe (fulgerări, șocuri, prezență de corpuri străine înăuntrul mașinii) sau accidente.
- Utilizarea și montarea necorespunzătoare sau nepermise de către fabricant.
- O întreținere incorectă.
- Modificarea mașinii.
- Utilizarea unor piese de schimb neoriginale (piese adaptabile).
- Utilizarea de accesorii nefurnizate sau neaprobate de constructor.

Garanția nu acoperă:

- Operațiunile de întreținere (descrise în manualul de instrucțiuni).
- Uzura normală a consumabilelor, precum dispozitive de tăiere, roți, șuruburi de siguranță și cabluri.
- Uzura normală.
- Deteriorarea estetică a mașinii datorate utilizării.
- Suporturile dispozitivelor de tăiere.
- Cheltuielile suplimentare legate eventual de activarea garanției, precum transferul la utilizator,

transportul mașinii la vânzător, închirierea de echipamente de schimb sau apelarea unei societăți externe pentru toate lucrările de întreținere.

Utilizatorul este protejat de legile din țara sa. Drepturile utilizatorului prevăzute de legile din țara sa nu sunt în niciun fel limitate de această garanție.

12. IDENTIFICAREA PROBLEMELOR

Dacă problemele continuă după executarea operațiunilor de mai sus, contactați vânzătorul de la care ați achiziționat mașina.		
PROBLEMĂ	CAUZĂ POSIBILĂ	REMEDIU
1. La acționarea întrerupătorului, motorul nu pornește	Cheia de siguranță este absentă sau nu a fost introdusă corect.	Introduceți cheia (Fig. 23).
	Baterie absentă sau care nu a fost introdusă corect.	Deschideți ușa și asigurați-vă că bateria este bine fixată (Fig. 23)
	Baterie descărcată.	Verificați nivelul de încărcare și reîncărcați bateria (Fig. 32).
	Motorul nu pornește imediat.	Țineți apăsată comanda întrerupătorului timp de 2-3 secunde (Fig. 25).
	Intervenția protecției termice la supraîncălzirea motorului.	Așteptați cel puțin 5 minute și apoi reporniți mașina.
2. Motorul este în mișcare, dar dispozitivul de tăiere nu se rotește	Fixare slăbită a dispozitivului de tăiere.	Oprii imediat motorul și scoateți cheia de siguranță. Contactați un centru de service pentru verificări, înlocuiri și reparații (par. 7.3).
3. Motorul se oprește în timpul funcționării.	Bateria nu a fost introdusă corect.	Deschideți ușa și asigurați-vă că bateria este bine fixată (Fig. 23).
	Baterie descărcată.	Verificați nivelul de încărcare și reîncărcați bateria (Fig. 32).
	Obstacole care împiedică rotirea dispozitivului de tăiere.	Scoateți cheia de siguranță, purtați mânuși de lucru și îndepărtați iarba sau resturile prezente în partea inferioară a mașinii și/sau în canalul de evacuare.
	Intervenția protecției termice la supraîncălzirea motorului.	Așteptați cel puțin 5 minute și apoi reporniți mașina.
	Intervenția protecției termice din cauza absorbției prea mari de curent se datorează următoarelor: <ul style="list-style-type: none"> • Tăiere de iarbă prea înaltă. • Obstacole care împiedică rotirea dispozitivului de tăiere. • Prea multe resturi de iarbă acumulate în interiorul șasiului și în canalul de evacuare. 	<ul style="list-style-type: none"> • Reglarea unei înălțimi de tăiere mai mare când iarba este prea înaltă și efectuarea unei a doua treceri la o înălțime mai joasă • Îndepărtați obstacolele (par. 7.2.2). • Curățați mașina (par. 7.2.1) <p>Așteptați cel puțin 5 minute și apoi reporniți mașina.</p>

4. Iarba tăiată nu mai este colectată în sacul de colectare.	Dispozitivul de tăiere a lovit un corp străin și a suferit un șoc.	Oprii imediat motorul și scoateți cheia de siguranță. Verificați eventuale daune și contactați un centru de asistență pentru înlocuirea dispozitivului de tăiere, dacă este cazul (par. 7.3).
	Interiorul șasiului este murdar.	Curățați interiorul șasiului pentru a facilita evacuarea ierbii spre sacul de colectare (par. 7.2.2).
5. Iarba se taie greu.	Dispozitivul de tăiere nu este în stare bună.	Contactați un centru de service pentru eventuala înlocuire a dispozitivului de tăiere.
6. Se produc zgomote și/ sau vibrații excesive în timpul sesiunii de lucru.	Fixarea dispozitivului de tăiere slăbit sau a dispozitivului de tăiere avariata.	Oprii imediat motorul și scoateți cheia de siguranță. Contactați un centru de service pentru verificări, înlocuiri și reparații (par. 7.3).
7. Autonomia bateriei este slabă.	Condiții dificile de funcționare cu consum de curent mai mare.	Optimizați utilizarea (par. 7.1.1).
	Baterie insuficientă pentru cerințele operaționale.	Folosiți o a doua baterie sau o baterie cu capacitate mărită (par. 13.2).
8. Încărcătorul nu încarcă bateria.	Bateria nu a fost introdusă corect în încărcător.	Asigurați-vă că a fost introdusă corect (Fig. 32).
	Condiții de mediu necorespunzătoare.	Efectuați încărcarea într-un mediu cu temperatură potrivită (a se vedea manualul de instrucțiuni al bateriei/încărcătorului).
	Contacte murdare.	Curățați contactele.
	Încărcătorul nu primește energie electrică.	Verificați dacă ștecherul a fost conectat și dacă există tensiune la priza de curent.
	Încărcător defect.	Înlocuiți cu o piesă de schimb originală.
		Dacă problema continuă, consultați manualul bateriei/încărcătorului.

13. ACCESORII LA CERERE

13.1 KIT PENTRU MULCI

Mărunțește fin iarba tăiată și o lasă pe pașiște, ca alternativă la colectarea în sac (dacă există în dotarea mașinii) (Fig.54.A).

13.2 BATERII

Sunt disponibile baterii cu diverse capacități, pentru diverse cerințe de operare (Fig.54.B). Lista bateriilor omologate pentru această mașină se află în tabelul „Date tehnice”.

13.3 ÎNCĂRCĂTOR DE BATERIE

Dispozitiv care se utilizează la încărcarea bateriei (Fig.54.C).



ОГЛАВЛЕНИЕ

1. ОБЩИЕ СВЕДЕНИЯ	1
1.1 Как следует читать это руководство	1
2. ПРАВИЛА БЕЗОПАСНОСТИ	1
2.1 Обучение	1
2.2 Подготовительные операции	2
2.3 Во время работы	2
2.4 Техническое обслуживание, хранение	2
2.5 Батарея / зарядное устройство	3
2.6 Охрана окружающей среды	3
3. ОЗНАКОМЛЕНИЕ С МАШИНОЙ	3
3.1 Описание машины и предусмотренное применение	3
3.2 Основные компоненты (Рис. 1)	4
3.3 Идентификационная этикетка (рис. 1)	4
3.4 Знаки по технике безопасности (Рис. 2)	4
4. МОНТАЖ	4
4.1 Распаковка (Рис. 3)	5
4.2 Монтаж травосборника (Рис.4, Рис. 5)	5
4.3 Монтаж рукоятки	5
5. СРЕДСТВА УПРАВЛЕНИЯ	5
5.1 Ключ безопасности (Устройство отключения)	5
5.2 Рукоятка	5
6. ИСПОЛЬЗОВАНИЕ МАШИНЫ	5
6.1 Предварительные операции (Рис.16)	5
6.2 Проверки безопасности	5
6.3 Запуск (Рис.23÷25)	6
6.4 Работа (Рис.26)	6
6.5 Остановка (Рис.29)	6
6.6 После использования (Рис.31÷33)	6
7. ТЕХНИЧЕСКОЕ ОБСЛУЖИВАНИЕ	6
7.1 Батарея	6
7.2 Очистка (Рис.34)	7
7.3 Режущее приспособление (Рис.40÷43)	7
8. ХРАНЕНИЕ	7
8.1 Хранение машины (Рис.43÷46)	7
8.2 Хранение батареи	7
10. СЕРВИСНОЕ ОБСЛУЖИВАНИЕ И РЕМОНТ	7
11. УСЛОВИЯ ГАРАНТИИ	7
12. Выявление неполадок	8
13. ДОПОЛНИТЕЛЬНОЕ ОБОРУДОВАНИЕ ПО ТРЕБОВАНИЮ	9
13.1 Комплект для мульчирования	9
13.2 Батареи	9
13.3 Зарядное устройство	9

1. ОБЩИЕ СВЕДЕНИЯ

1.1 КАК СЛЕДУЕТ ЧИТАТЬ ЭТО РУКОВОДСТВО

ПРИМЕЧАНИЕ или **ВАЖНО** содержит уточнения или другую ранее упомянутую информацию во избежание поломки машины или нанесения ущерба.

Символ **обозначает опасность. Несоблюдение данного предупреждения может привести в лучшем случае к нанесению травм и/или нанесению ущерба.**

- Пункты, обрамленные серой пунктирной рамкой, содержат описание опциональных характеристик, не присущих всем моделям, представленным в данном руководстве. Проверьте, есть ли данная характеристика в вашей модели.

Все обозначения «передний», «задний», «правый» и «левый» указываются относительно рабочего положения оператора.

2. ПРАВИЛА БЕЗОПАСНОСТИ

2.1 ОБУЧЕНИЕ

Внимательно прочитайте данные инструкции перед эксплуатацией машины. Ознакомьтесь с органами управления и надлежащим использованием машины. Научитесь быстро останавливать двигатель. Несоблюдение мер предосторожности и рекомендаций может привести к пожарам и/или серьезным травмам. Сохраните все инструкции и предупреждения для обращения к ним в будущем.

- Ни в коем случае не разрешайте пользоваться машиной детям или лицам, недостаточно хорошо знакомым с правилами обращения с ней. Местное законодательство может устанавливать минимальный возраст пользователя.
- Это оборудование может использоваться детьми 8 лет и старше, а также людьми с ограниченными физическими и умственными способностями, с нарушенной чувствительностью, не обладающими опытом и знаниями, при условии, что их действиями руководит другое лицо или если им объяснили, как пользоваться машиной, и они понимают возможную опасность. Дети не должны играть с оборудованием. Очистка и техническое обслуживание не должны выполняться детьми без присмотра.
- Никогда не используйте газонокосилку, если рядом находятся люди (особенно дети) или животные. Необходимо, чтобы другой взрослый человек смотрел за детьми.
- Никогда не используйте машину, если пользователь устал, плохо себя чувствует или находится под воздействием лекарств, наркотиков, алкоголя или веществ, снижающих скорость рефлексов и уровень внимания.
- Помните, что оператор или пользователь несет ответственность за несчастные случаи или ущерб, нанесенный другим лицам или их имуществу. Пользователь несет ответственность за оценку

- потенциальных рисков на участке, на котором он работает, кроме того, он должен принять все меры предосторожности, чтобы обеспечить свою безопасность и безопасность окружающих, в особенности на склонах, неровных, скользких или неустойчивых поверхностях.
- Если вы намерены передать или одолжить машину другим лицам, удостоверьтесь, что они ознакомились с указаниями по эксплуатации, изложенными в настоящем руководстве.

2.2 ПОДГОТОВИТЕЛЬНЫЕ ОПЕРАЦИИ

- Наденьте подходящую одежду, прочную рабочую обувь на нескользящей подошве и длинные брюки. Не запускайте машину босиком или в открытых сандалиях. Наденьте наушники для защиты органов слуха.
- Не надевайте шарфы, халаты, колье, браслеты, развевающуюся одежду, а также одежду со шнурами и галстуки, а также любые висячие или широкие аксессуары, которые могут застрять в машине или в предметах и материалах, находящихся на рабочем месте.
- Должным образом соберите длинные волосы.
- Во всех ситуациях, где присутствует риск для рук, надевайте защитные перчатки.
- Внимательно осмотрите рабочий участок и уберите все, что может быть выброшено машиной, либо повредить режущее приспособление/вращающиеся органы (камни, ветки, проволоку, кости и т.д.).

2.3 ВО ВРЕМЯ РАБОТЫ

- Не используйте машину во взрывоопасной среде, близости к горючим жидкостям, газа или пыли. Электрооборудование генерирует искры, которые могут привести к возгоранию пыли или паров.
- Не подвергайте машину воздействию дождя или влажности. Вода, проникающая внутрь оборудования, повышает риск электрического удара.
- Работайте только при дневном свете или при хорошем искусственном освещении, в условиях хорошей видимости.
- Избегайте работы на мокрой траве, под дождем или если близится гроза, особенно если возможны молнии.
- Обращайте особое внимание на неровности почвы (кочки, канавы), на уклон, на скрытые опасности и наличие возможных препятствий, которые могут ограничить видимость.
- Соблюдайте осторожность, работая рядом с обрывами, канавами и берегами водоемов. Машина может опрокинуться, если одно из колес переедет через их край или если край обвалится.
- На наклонных газонах работайте в поперечном направлении и ни в коем случае не вверх/вниз, будьте особенно внимательны при изменении направления и всегда имейте собственную точку опоры, а также следите, чтобы колеса не столкнулись с препятствиями (камни, ветки, корни и т.д.), что может привести к боковому скольжению или потере контроля над машиной.
- Машину нельзя использовать на склонах углом больше 20°, вне зависимости от направления движения
- При запуске не наклоняйте газонокосилку. Выполняйте запуск на ровном участке, где нет препятствий и высокой травы.
- Соблюдайте максимальную осторожность, когда вы тянете косилку на себя. При движении задним ходом смотрите назад до и во время движения, чтобы убедиться в отсутствии препятствий.
- Никогда не работайте бегом, только шагом.

- Избегайте ситуаций, когда газонокосилка тянет за собой оператора.
- Всегда держите руки и ноги на расстоянии от режущего приспособления как во время запуска, так и во время работы на машине.
- Всегда держитесь на расстоянии от отверстия для выброса.
- Никогда не используйте машину с поврежденными, отсутствующими или неправильно расположенными защитными приспособлениями (травосборник, защита бокового выброса, защита заднего выброса).
- Не отключайте, не выключайте, не снимайте и не разбирайте имеющиеся защитные устройства/микровыключатели.



В случае поломки или аварии во время работы немедленно выключите двигатель и уберите машину, чтобы она не нанесла еще больший ущерб; если произошел несчастный случай и оператор или третьи лица получили травмы, немедленно принять меры по помощи пострадавшим, наиболее подходящие в конкретной ситуации, и обратиться в медицинское учреждение для необходимого лечения. Тщательно удалите материал, который может нанести ущерб или травмы людям и животным, которые могут его не заметить.

2.4 ТЕХНИЧЕСКОЕ ОБСЛУЖИВАНИЕ, ХРАНЕНИЕ

- Регулярное техническое обслуживание и правильное хранение являются залогом безопасности машины и поддержания ее эксплуатационных качеств.
- После каждого использования проверьте, что нет ослабленных или поврежденных компонентов. Если необходимо, замените поврежденные компоненты, а также затяните ослабленные винты и болты или обратитесь в авторизованный сервисный центр.
 - Ни в коем случае не используйте машину с износившимися или поврежденными частями. Поврежденные и износившиеся детали всегда необходимо заменять, они не подлежат ремонту. Используйте только оригинальные запасные части.
 - Во время наладки машины необходимо работать очень внимательно во избежание попадания пальцев в щель между движущимся режущим приспособлением и неподвижными узлами машины.
 - Для снижения риска пожара не оставлять контейнеры с отходами в помещении.
 - Храните машину:
 - По возможности, накройте машину чехлом.
 - Вне досягаемости детей.
 - Удостоверьтесь, что вы убрали ключи и инструмент, использовавшиеся для обслуживания.
 - Удостоверьтесь, что при перемещении машина не нанесет ущерб и травмы.



Значения уровня шума и вибрации, указанные в настоящем руководстве, являются максимальными рабочими значениями машины. Использование несбалансированного режущего элемента, слишком высокая скорость, отсутствие технического обслуживания существенно влияют на уровень шума и вибрации. Следовательно, необходимо принять профилактические меры для устранения возможного ущерба, вызванного высоким уровнем шума и вибрационными нагрузками; выполнять обслуживание машины, надевать противошумные наушники, делать перерывы во время работы.

2.5 БАТАРЕЯ / ЗАРЯДНОЕ УСТРОЙСТВО

ВАЖНО Нижеследующие правила безопасности дополняют предписания по технике безопасности, изложенные в инструкции к батарее и зарядного устройства, поставляемой вместе с машиной.

- Для зарядки батареи используйте только зарядные устройства, рекомендованные производителем. Неподходящее зарядное устройство может привести к электрическому удару, перегреву или утечке едкой жидкости из батареи.
- Используйте только определенные батареи, предусмотренные для вашего оборудования. Использование батарей другого типа может привести к травмам и риску пожара.
- Храните неиспользуемую батарею на расстоянии от канцелярских скрепок, монет, ключей, гвоздей, винтов и других маленьких металлических предметов, которые могут вызвать короткое замыкание контактов. Короткое замыкание электрической цепи между контактами может вызвать возгорание или пожар.
- Не используйте зарядное устройство в местах с наличием паров, воспламеняющихся веществ, а также на легковоспламеняющихся поверхностях, например, на бумаге, ткани и т.д. Во время зарядки зарядное устройство нагревается и может вызвать пожар.
- Во время транспортировки аккумуляторов следите, чтобы контакты не соприкасались между собой, и не используйте металлическую тару для их транспортировки.

2.6 ОХРАНА ОКРУЖАЮЩЕЙ СРЕДЫ

- Строго соблюдайте местные нормы по утилизации упаковки, поврежденных частей или любых элементов со значительным влиянием на окружающую среду; эти отходы не должны выбрасываться с бытовым мусором, а собираться отдельно и передаваться в специальные центры сбора отходов, выполняющие их переработку.
- Строго соблюдать действующие на местном уровне правила по вывозу отходов.
- После завершения срока службы машины не выбрасывайте ее с бытовым мусором, а обратитесь в центр сбора отходов в соответствии с действующим местным законодательством.



Не выбрасывайте электрооборудование вместе с бытовыми отходами. В соответствии с Европейской директивой

2012/19/UE относительно выведенного из эксплуатации электрического и электронного оборудования и ее применением согласно правилам страны эксплуатации, выведенное из эксплуатации электрооборудование должно отправляться на переработку в соответствии с требованиями по охране окружающей среды отдельно от других отходов. Если электрооборудование выбрасывается на свалку или закапывается в землю, вредные вещества могут проникнуть в слой подземных вод и попасть в пищевые продукты, что приведет к нанесению ущерба вашему здоровью и хорошему самочувствию. Для получения более подробной информации по переработке этого изделия обращайтесь в учреждение, ответственное за переработку отходов, или к Вашему дистрибьютору.



По завершении срока службы батарей обеспечьте их уничтожение, которое не нанесет вреда окружающей среде. Батарея содержит материал, опасный для вас и для окружающей среды. Батарею необходимо

извлечь и отдельно сдать в центр переработки отходов, который принимает литий-ионные батареи.



Раздельный сбор использованных изделий и упаковочных материалов позволяет перерабатывать и повторно использовать материалы. Повторное использование вторично переработанных материалов помогает уменьшить загрязнение окружающей среды и снизить потребность в первичном сырье.

3. ОЗНАКОМЛЕНИЕ С МАШИНОЙ

3.1 ОПИСАНИЕ МАШИНЫ И ПРЕДУСМОТРЕННОЕ ПРИМЕНЕНИЕ

Данная машина является газононосилкой с пешеходным управлением.

Машина состоит из двигателя, который приводит в действие режущее приспособление, расположенное в корпусе, у машины имеются колеса и рукоятка. Оператор ведет машину и управляет ее основными органами, всегда находясь за рукояткой, поэтому он всегда находится на безопасном расстоянии от вращающегося режущего приспособления. Если оператор отходит от машины, то двигатель и режущее приспособление выключаются в течение нескольких секунд.

3.1.1 Предусмотренное использование

Данная машина спроектирована и изготовлена для стрижки травы в садах и газонов, которая должна выполняться оператором стоя. В общих чертах, данная машина может:

1. Косить траву и собирать ее в травосборник.
2. Косить траву и сбрасывать ее на газон сзади.
3. Косить траву, измельчать ее и укладывать на газон (функция "мульчирования").

Использование специального дополнительного оборудования, предусмотренного производителем в качестве оригинальной оснастки или приобретаемого отдельно, позволяет выполнять эту работу в различных режимах, описанных в данном руководстве или в инструкциях к отдельным дополнительным устройствам.

3.1.2 Неправильное использование

Любое другое использование, отличное от вышеупомянутого, может создать опасность и причинить ущерб людям и/или имуществу.

Входит в понятие неправильного использования (в качестве примера, но не ограничиваясь этими случаями):

- Возить на машине других людей, детей или животных, потому что они могут упасть и получить серьезные травмы, а также повлиять на безопасность управления машиной.
- Пользоваться машиной для собственного перемещения.
- Использовать машину для буксирования или подталкивания грузов.
- Приводить в действие режущее приспособление на участках без травы.
- Использовать машину для сбора листьев или отходов.
- Использовать машину для подрывания живой изгороди или для стрижки нетравянистых растений.
- Пользование машиной несколькими операторами.

ВАЖНО *Ненадлежащее использование машины влечет за собой утрату силы гарантии и снимает с изготовителя всю ответственность, возлагая на пользователя ответственность за издержки в случае порчи имущества, получения травм или нанесения ущерба третьим лицам.*

3.1.3 Тип пользователя

Данная машина предназначена для широкого потребителя, для непрофессионального применения. Она предназначена для любительского применения.

ВАЖНО *Машиной должен управлять только один человек.*

3.2 ОСНОВНЫЕ КОМПОНЕНТЫ (Рис. 1)

- A. Шасси:** это корпус, в котором находится вращающееся режущее приспособление.
- B. Двигатель:** передаёт движение режущему приспособлению.
- C. Режущее приспособление:** это элемент, предназначенный для кошения травы.
- D. Боковой желоб для выброса:** Это защитное устройство, предотвращающее выброс собранных режущими приспособлениями предметов на большое расстояние от машины.
- E. Травосборник:** помимо сбора скошенной травы данный элемент служит для целей безопасности, предотвращая разлет предметов, захватываемых режущим приспособлением, на большое расстояние от машины (только для моделей с задним сбором).
- F. Рукоятка:** это рабочее место оператора. Ее длина позволяет оператору во время работы всегда держаться на безопасном расстоянии от вращающегося режущего приспособления.
- G. Команда переключения:** ! b ! запускает / останавливает двигатель и одновременно включает / выключает режущее приспособление.
- H. Дверца для доступа в отсек с батареей**
- I. Ключ безопасности (Устройство отключения):** Этот ключ включает / выключает электрическую цепь машины.
- J. Батарея (если она не поставляется с машиной, см. гл. 13 «дополнительное оборудование по требованию»):** ! b ! обеспечивает электропитание для запуска двигателя; ее характеристики и правила эксплуатации описаны в отдельном руководстве.
- K. Зарядное устройство (если оно не поставляется с машиной, см. гл. 13 «дополнительное оборудование по требованию»):** устройство, которое используется для зарядки батареи.

3.3 ИДЕНТИФИКАЦИОННАЯ ЭТИКЕТКА (рис. 1)

- 1. Уровень звуковой мощности.
- 2. Знак соответствия директиве СЕ.
- 3. Год изготовления.
- 4. Тип машины.
- 5. Заводской номер.
- 6. Наименование и адрес изготовителя.
- 7. Код изделия.
- 8. Макс. скорость работы двигателя.

- 9. Вес в кг.
- 10. Напряжение и частота питания.
- 11. Класс защиты электрической части.
- 12. Номинальная мощность.

ВАЖНО *Указывайте идентификационные данные, указанные на идентификационном ярлыке, каждый раз при обращении в авторизованный сервисный центр.*

ВАЖНО *Образец декларации соответствия находится на последних страницах руководства.*

3.4 ЗНАКИ ПО ТЕХНИКЕ БЕЗОПАСНОСТИ (Рис. 2).

На машину нанесены различные символы. Значение символов:



Внимание. Перед использованием машины прочитайте указания.



Опасность! Риск выброса предметов. Удалите людей за пределы рабочей зоны во время пользования машиной.



Внимание, острое режущее приспособление. Не вставляйте руки или ноги внутрь выемки для режущего приспособления. Режущее приспособление продолжает вращаться даже после выключения двигателя. Извлекайте ключ безопасности (устройство отключения) перед выполнением обслуживания.



Не подвергайте машину воздействию дождя или влаги.



Внимание! Острое режущее приспособление: режущее устройство продолжает вращаться даже после выключения двигателя.



Только для электрических газонокосилок с питанием от сети.



Только для электрических газонокосилок с питанием от сети.

ВАЖНО *Поврежденные или нечитаемые наклейки нуждаются в замене. Закажите новые наклейки в авторизованном сервисном центре.*

4. МОНТАЖ



Правила безопасности приведены в гл. 2. Строго соблюдайте указания для предотвращения серьезных рисков и опасности.

В связи со складированием и транспортировкой некоторые составные части машины не собираются непосредственно на заводе, их необходимо собрать после удаления упаковочного материала, согласно следующим указаниям.



Распаковка и завершение монтажа должны выполняться на твердой и ровной поверхности, где доста-

точно места для перемещения машины и ее упаковки, всегда пользуясь соответствующими инструментами. Перед использованием машины необходимо выполнить все указания, изложенные в разделе «МОНТАЖ».

 Перед выполнением монтажа удостоверьтесь, что ключ безопасности не вставлен в соответствующее гнездо.

4.1 РАСПАКОВКА (Рис. 3)

4.2 МОНТАЖ ТРАВΟΣБОРНИКА (Рис.4, Рис. 5)

4.3 МОНТАЖ РУКОЯТКИ

- EL 340 Li 48L - (Рис.6÷9)
- EL 380/420 Li 48L (Рис.10÷13)

5. СРЕДСТВА УПРАВЛЕНИЯ

5.1 КЛЮЧ БЕЗОПАСНОСТИ (УСТРОЙСТВО ОТКЛЮЧЕНИЯ)



Ключ (рис.14.А), расположенный в отсеке с батареей, включает и выключает электрическую цепь машины. После извлечения ключа полностью отключается электрическая цепь, что предотвращает неконтролируемое использование машины.

ВАЖНО Извлекайте ключ безопасности каждый раз, когда вы не используете машину или оставляете ее без присмотра.

5.2 РУКОЯТКА

5.2.1 Кнопка выключателя запуска/остановки

Кнопка выключателя (Рис.15.А, Рис.15.А.1) запускает/останавливает двигатель и одновременно включает/выключает режущее приспособление. Указанные положения соответствуют следующим условиям:

-  **Запуск.**
-  **Включение режущего приспособления.**
-  **Остановка.**

6. ИСПОЛЬЗОВАНИЕ МАШИНЫ

 Правила безопасности приведены в гл. 2. Строго соблюдайте указания для предотвращения серьезных рисков и опасности.

6.1 ПРЕДВАРИТЕЛЬНЫЕ ОПЕРАЦИИ (Рис.16)

Убедитесь, что предохранительный ключ вынут из гнезда.

 Выполняйте эту операцию при выключенном режущем приспособлении.

6.1.1 Проверка батареи (Рис.17)

6.1.2 Подготовка машины к работе

ПРИМЕЧАНИЕ Эта машина позволяет выполнять стрижку травы на газонах в различных режимах; перед началом работы следует подготовить машину в соответствии с тем, как вы собираетесь выполнять скашивание.

a. Подготовка к скашиванию со сбором травы в травосборник(Рис.18)

b. Подготовка к скашиванию и выбросу травы на землю сзади(Рис.19)

c. Подготовка к скашиванию с измельчением травы (функция «мульчирование») (Рис.20)

6.1.3 регулирование высоты скашивания (Рис.21)

6.1.4 Регулирование наклона рукоятки (Рис.8, Рис.12)

6.2 ПРОВЕРКИ БЕЗОПАСНОСТИ

 Прежде чем приступить к работе, всегда проверяйте безопасность машины.

6.2.1 Общая проверка безопасности

Предмет	Результат
Ручки	Чистые, сухие.
Рукоятка	Она должна быть установлена правильно и прочно прикреплена к машине.
Режущее приспособление	Чистое, без признаков повреждений и износа, целое, хорошо заточенное.
Защита от заднего выброса; травосборник	Целостность не нарушена. Повреждения отсутствуют. Монтаж выполнен правильно. Замените, если повреждены.
Переключатель управления	Рычаг должен свободно перемещаться, без приложения усилий, а при отпускании он должен автоматическим и быстро возвращаться в нейтральное положение.
Батарея	Нет повреждений оболочки, нет утечек жидкости.
Винты/гайки на машине и режущем приспособлении	Прочно затянуты (не ослаблены). Не повреждены и не изношены.

Машина	Без следов повреждения и износа. Аномальная вибрация отсутствует. Подозрительные шумы отсутствуют.
--------	--

Действие	Результат
1. Запустить машину (пункт 6.3). 2. Отпустите рычаг выключателя (рис. 29).	1. Режущее приспособление должно двигаться. 2. Рычаг должен свободно перемещаться, без приложения усилий, а при отпускании он должен автоматически и быстро возвращаться в нейтральное положение, обуславливая остановку режущего приспособления.

 Если результат любой проверки отличается от приведенного в таблице, пользоваться машиной нельзя! Обращайтесь в сервисный центр для выполнения проверок и ремонта.

6.3 ЗАПУСК (Рис.23÷25)

 Запуск двигателя вызывает одновременное включение режущего приспособления.

6.4 РАБОТА (Рис.26)

ВАЖНО Если двигатель останавливается из-за перегрева во время работы, необходимо подождать приблизительно 5 минут перед повторным запуском.

6.4.1 Стрижка травы (Рис.27, Рис.28)

ПРИМЕЧАНИЕ Отрегулируйте скорость движения и высоту стрижки к условиям газона (высота, густота и влажность травы) и к количеству скошенной травы.

6.4.2 Опорожнение травосборника (Рис.29, Рис. 30)

6.5 ОСТАНОВКА (Рис.29)

 Режущий элемент продолжает вращаться в течение нескольких секунд после его выключения или после выключения двигателя.

ВАЖНО Всегда выключайте машину.

- Во время перемещения от одной рабочей зоны к другой.
- При пересечении участков без травы.
- При преодолении препятствий.
- Перед регулировкой высоты скашивания травы.
- Каждый раз при снятии или установке травосборника.

6.6 ПОСЛЕ ИСПОЛЬЗОВАНИЯ (Рис.31÷33)

ВАЖНО Извлекайте ключ безопасности каждый раз, когда вы не используете машину или оставляете ее без присмотра.

7. ТЕХНИЧЕСКОЕ ОБСЛУЖИВАНИЕ

 Правила безопасности приведены в гл. 2. Строго соблюдайте указания для предотвращения серьезных рисков и опасности.

 Перед любой проверкой, очисткой, техническим обслуживанием/регулировкой машины:

- Остановите машину.
- Выньте предохранительный ключ, (никогда не оставляйте ключ вставленным или в пределах досягаемости детей или недееспособных лиц).
- Удалите батарею.
- Удостоверьтесь, что все подвижные узлы полностью остановились.
- Дайте остыть двигателю перед перемещением машины в какое-либо помещение.
- Надевайте соответствующую одежду и рабочие рукавицы во всех ситуациях, связанных с риском для рук.
- Прочитайте соответствующее руководство.

7.1 БАТАРЕЯ

7.1.1 Автономность батареи

На автономность батареи (и, следовательно, на площадь участка, скашиваемого на одной зарядке) влияют следующие основные факторы:

- Условия эксплуатации, которые обуславливают увеличенное потребление энергии:
 - Скашивание густой, высокой, влажной травы.
- Ширина скашивания машины; чем больше ширина, тем больше расход энергии.
- Действия оператора, которых следует избегать:
 - Частое включение и выключение во время работы.
 - Слишком низкая высота скашивания травы, исходя из состояния газона.
 - Слишком высокая скорость движения, исходя из количества травы, которую требуется скосить.

ПРИМЕЧАНИЕ Во время работы батарея защищена от полной разрядки защитным устройством, которое выключает машину и блокирует ее работу.

Для того чтобы оптимизировать автономность батареи, рекомендуется:

- Выполнять скашивание, когда газон сухой.
- Стричь траву часто, чтобы она не была слишком высокой.
- Увеличить высоту скашивания, если трава очень высокая, а затем обработать этот участок еще раз, снизив высоту.
- Не использовать функцию измельчения, если трава слишком высокая.

Если требуется использовать машину более продолжительное время, чем того позволяет стандартная батарея, то существуют следующие возможности:

- Приобрести вторую стандартную батарею, чтобы сразу заменить разряженную батарею, не прерывая работы.

- Приобрести батарею с более высокой автономностью по сравнению со стандартной батареей (пункт 13.2).

7.1.2 Снятие и зарядка батареи (Рис.31÷33)

ПРИМЕЧАНИЕ Батарея оборудована защитой, которая препятствует зарядке, если температура в помещении не находится в пределах от 0 до +45 °С.

ПРИМЕЧАНИЕ Можно заряжать батарею в любое время, в том числе частично, без риска повреждения.

7.2 ОЧИСТКА (Рис.34)

После каждого использования чистите машину согласно приведенным ниже указаниям.

7.2.1 Очистка машины (Рис.35÷38)

7.2.2 Очистка режущего узла

ВАЖНО Наклоните машину вбок, убедившись в её устойчивости, прежде чем выполнять какую-либо операцию.

Удаляйте остатки травы и грязи, скопившиеся внутри шасси, поскольку они могут засохнуть и затруднить последующий запуск машины.

7.2.3 Очистка травосборника (Рис.39)

7.3 РЕЖУЩЕЕ ПРИСПОСОБЛЕНИЕ (Рис.40÷43)

 **Не прикасайтесь к режущему приспособлению, пока не будет извлечен ключ, и до тех пор, пока режущее приспособление полностью не остановится. Соблюдайте осторожность, так как режущее приспособление может двигаться даже, если ключ вынут.**

 **Все выполняемые на режущих приспособлениях операции (демонтаж, заточка, балансировка, ремонт, монтаж и/или замена) являются сложными и требуют специальных навыков, помимо использования соответствующего инструмента; в целях безопасности, они должны всегда выполняться в специализированном сервисном центре.**

 **Всегда заменяйте поврежденное, искривленное или изношенное режущее приспособление вместе с винтами для сохранения балансировки.**

ВАЖНО Всегда используйте оригинальные режущие приспособления, имеющие код, указанный в таблице «Технические характеристики».

Учитывая развитие гаммы продукции, режущие приспособления, указанные в таблице «Технические характеристики», могут со временем быть заменены другими, с аналогичными характеристиками взаимозаменяемости и безопасности в работе.

8. ХРАНЕНИЕ

 **Правила безопасности приведены в гл. 2. Строго соблюдайте указания для предотвращения серьезных рисков и опасности.**

8.1 ХРАНЕНИЕ МАШИНЫ (Рис.43÷46)

8.1.1 Хранение машины в вертикальном положении (EL 380/420 Li 48L)

При необходимости машину можно хранить вертикально, подвешивая к крючку.

 **Убедитесь, что крюк и его крепёжная система соответствуют требованиям и способны выдержать вес машины; внимательно следите за тем, чтобы дети или животные не вскарабкались на машину, увеличивая при этом нагрузку на крюк подъёмного механизма. Установите машину так, чтобы режущее приспособление было направлено к стене или закрыто надлежащим образом. Оно не должно представлять опасности для людей, детей и животных, даже при случайном касании.**

Чтобы установить машину в вертикальное положение, разблокируйте ручки (Рис. 47.A) и поверните ручку вперёд таким образом, чтобы зубец, обозначенный знаком «>», совпал ИСКЛЮЧИТЕЛЬНО с выемкой, обозначенной буквой «S», затем заблокируйте ручки. Положение должно быть одинаковым с обеих сторон.

8.2 ХРАНЕНИЕ БАТАРЕИ

Батарея должна храниться в тени, в прохладном месте и в помещении, где отсутствует влажность.

ПРИМЕЧАНИЕ В случае длительного простоя заряжайте батарею раз в два месяца, чтобы продлить срок ее службы.

9. ПЕРЕМЕЩЕНИЕ И ТРАНСПОРТИРОВКА

(Рис.29, Рис. 31, Рис. 34, Рис. 48÷53)

 **Правила безопасности приведены в гл. 2. Строго соблюдайте указания для предотвращения серьезных рисков и опасности.**

10. СЕРВИСНОЕ ОБСЛУЖИВАНИЕ И РЕМОНТ

В этом руководстве изложены все указания, необходимые для управления машиной и для правильного выполнения основных операций технического обслуживания, которое должен выполнять пользователь. Любые операции по регулировке и обслуживанию, не указанные в настоящем руководстве, должны проводиться Дилером или в специализированном центре. Операции, выполненные в неподходящих для этого структурах или неквалифицированными людьми, приводят к аннулированию всех видов гарантии и снимают с изготовителя всю ответственность и обязательство.

- Использование неоригинальных запасных частей и дополнительного оборудования не утверждено Изготовителем; использование неоригинальных запасных частей и дополнительного оборудования снижает уровень безопасности машины, а также снимает с изготовителя все обязательства и ответственность.

11. УСЛОВИЯ ГАРАНТИИ

Условия гарантии распространяются только на потребителей, т.е. не на профессиональных пользователей. Гарантия распространяется на все дефекты качества материалов и изготовления, подтвержденные местным

дистрибьютором или специализированным сервисным центром во время действия гарантийного периода. Применение гарантии ограничивается ремонтом или заменой детали, которая была признана дефективной. Рекомендуется раз в год отвозить машину в авторизованный сервисный центр для обслуживания, ухода и проверки исправности предохранительных устройств. Условием применения гарантии является правильное техобслуживание машины. Гарантия не покрывает ущерб, вызванный:

- Недостаточным ознакомлением с сопроводительной документацией (руководствами по эксплуатации).
- Неправильным использованием.
- Невнимательностью, небрежностью.
- Внешними причинами (удары молнии, удары, наличие посторонних предметов во внутренней части машины) или несчастными случаями.
- Неправильными или неразрешенными изготовителем эксплуатацией и монтажом.
- Неправильным техобслуживанием.
- Модификацией машины.

- Использованием неоригинальных запчастей (адаптируемых частей).
 - Использованием дополнительных приспособлений, не поставленных или не утвержденных Изготовителем.
- Гарантия также не распространяется на:
- Операции по техобслуживанию (описанные в руководстве по эксплуатации).
 - Обычный износ расходных материалов, таких как режущие приспособления, колёса, предохранительные болты и провода.
 - Естественный износ.
 - Ухудшение эстетического состояния машины из-за ее эксплуатации.
 - Опоры режущих приспособлений.
 - Любые дополнительные расходы, связанные с применением гарантии, такие как транспортные расходы до пользователя, транспортировка машины продавцу, аренда аналогичного оборудования или вызов внешней компании для осуществления любых работ по техобслуживанию.

Права пользователя защищает законодательство его страны. Настоящая гарантия никак не ограничивает прав пользователя, предусмотренных законами его страны.

12. ВЫЯВЛЕНИЕ НЕПОЛАДОК

Если после выполнения описанных выше действий неполадки не исчезли, свяжитесь с вашим дистрибьютором.		
НЕПОЛАДКА	ВОЗМОЖНАЯ ПРИЧИНА	УСТРАНЕНИЕ
1. При включении переключателя двигателя не запускается	Предохранительный ключ отсутствует или вставлен неправильно.	Вставьте ключ (Рис. 23).
	Батарея отсутствует или установлена неправильно.	Откройте дверцу и удостоверьтесь, что батарея установлена правильно (Рис. 23).
	Батарея разряжена.	Проверьте состояние заряда и зарядите батарею (Рис. 32).
	Двигатель запускается с задержкой.	Нажмите и удерживайте нажатой кнопку выключателя 2-3 секунды (Рис. 25).
	Срабатывание термической защиты из-за перегрева двигателя.	Подождать, по меньшей мере, 5 минут и снова запустить машину.
2. Двигатель работает, но режущее приспособление не вращается	Крепление режущего приспособления ослаблено.	Немедленно выключить двигатель и извлечь ключ безопасности. Обратитесь в сервисный центр для проверки, замены или ремонта (пункт 7.3).
	3. Двигатель выключается во время работы.	Батарея установлена неправильно.
	Батарея разряжена.	Проверьте состояние заряда и зарядите батарею (Рис. 32).
	Засор не позволяет вращаться режущему приспособлению.	Выньте предохранительный ключ, наденьте защитные перчатки и удалите траву или мусор, скопившиеся в нижней части машины или канале выброса.
	Срабатывание термической защиты из-за перегрева двигателя.	Подождать, по меньшей мере, 5 минут и снова запустить машину.
	Срабатывание термической защиты из-за слишком высокого потребления электроэнергии, вызванного следующими причинами:	<ul style="list-style-type: none"> • Увеличьте высоту скашивания, если трава очень высокая, а затем обработайте этот участок еще раз, уменьшив высоту. • Устранить засор (пункт 7.2.2). • Очистить машину (пункт 7.2.1)
	<ul style="list-style-type: none"> • Кошение слишком высокой травы. • Засор не позволяет вращаться режущему приспособлению. • Слишком много остатков травы скопилось внутри рамы или канала выброса. 	

4. Срезанная трава больше не собирается в травосборнике.	Удар ножа об инородное тело.	Немедленно выключить двигатель и извлечь ключ безопасности. Проверьте, нет ли повреждений и обратитесь в сервисный центр для замены режущего приспособления (п. 7.3).
	Внутренняя часть рамы загрязнена.	Очистите внутреннюю часть рамы, чтобы облегчить подачу травы в травосборник (п. 7.2.2).
5. Кошение травы затруднено.	Режущее приспособление в неудовлетворительном состоянии.	Обращайтесь в сервисный центр для заточки или замены режущего приспособления.
6. Наблюдается слишком сильный шум и/или вибрация во время работы.	Крепление режущего приспособления ослаблено или режущее приспособление повреждено.	Немедленно выключить двигатель и извлечь ключ безопасности. Обратитесь в сервисный центр для проверки, замены или ремонта (пункт 7.3).
7. Низкая автономность батареи.	Тяжелые условия эксплуатации, требующие большего потребления электроэнергии.	Оптимизировать использование (пункт 7.1.1).
	Батарея недостаточно для удовлетворения рабочих потребностей.	Используйте вторую батарею или батарею увеличенной емкости (пункт 13.2).
8. Зарядное устройство не заряжает батарею.	Батарея неправильно вставлена в зарядное устройство.	Проверьте, что она вставлена правильно (Рис. 32).
	Неадекватные окружающие условия.	Зарядить батарею в помещении с надлежащей температурой (см. руководство по эксплуатации батареи/зарядного устройства).
	Контакты загрязнены.	Почистить контакты.
	Отсутствие напряжения в зарядном устройстве.	Проверить, что вилка вставлена в розетку, и в розетке есть напряжение.
	Зарядное устройство неисправно.	Замените его на другое оригинальное устройство.
		Если эта неисправность не исчезает, см. руководство по эксплуатации батареи/зарядного устройства.

13. ДОПОЛНИТЕЛЬНОЕ ОБОРУДОВАНИЕ ПО ТРЕБОВАНИЮ

13.1 КОМПЛЕКТ ДЛЯ МУЛЬЧИРОВАНИЯ

Измельчите срезанную траву и оставьте ее на газоне. Специально оснащенные машины могут собирать ее в травосборник (рис. 54.А).

13.2 БАТАРЕИ

Предлагаются батареи различной емкости, предназначенные для различных областей применения (Рис. 54.В). Перечень батарей, омологированных для данной машины, приведен в таблице "Технические характеристики".

13.3 ЗАРЯДНОЕ УСТРОЙСТВО

Устройство, которое используется для зарядки батареи (рис.54.С).



OBSAH

1.	VŠEOBECNÉ INFORMÁCIE	1
1.1	Ako čítať návod	1
2.	BEZPEČNOSTNÉ POKYNY	1
2.1	Inštruktáž	1
2.2	Prípravné úkony	2
2.3	Počas použitia	2
2.4	Údržba a skladovanie	2
2.5	Akumulátor/nabíjačka akumulátora	2
2.6	Ochrana životného prostredia	3
3.	OBOZNÁMENIE SA SO STROJOM	3
3.1	Opis stroja a určené použitie	3
3.2	Hlavné komponenty (obr. 1)	3
3.3	Identifikačný štítok (obr. 1)	4
3.4	Bezpečnostné upozornenia (obr. 2)	4
4.	MONTÁŽ	4
4.1	Rozbalenie (obr. 3)	4
4.2	Montáž koša (obr. 4, obr. 5)	4
4.3	Montáž rukoväti	4
5.	OVLÁDACIE PRVKY	4
5.1	Bezpečnostný kľúč (Vypínacie zariadenie)	4
5.2	Rukoväť	5
6.	POUŽITIE STROJA	5
6.1	Prípravné úkony (obr. 16)	5
6.2	Bezpečnostné kontroly	5
6.3	Uvedenie do činnosti (obr. 23÷25)	5
6.4	Pracovná činnosť (obr. 26)	5
6.5	Zastavenie (obr. 29)	6
6.6	Po použití (obr. 31÷33)	6
7.	ÚDRŽBA	6
7.1	Akumulátor	6
7.2	Čistenie (obr. 34)	6
7.3	Kosiace zariadenie (obr. 40÷43)	6
8.	SKLADOVANIE	7
8.1	Uskladnenie stroja (obr. 43÷46)	7
8.2	Uskladnenie akumulátora	7
10.	SERVISNÁ SLUŽBA A OPRAVY	7
11.	ZÁRUČNÉ PODMIENKY	7
12.	Identifikácia porúch	8
13.	VOLITELNÉ PRÍSLUŠENSTVO	9
13.1	Súprava pre „mulčovanie“	9
13.2	Akumulátory	9
13.3	Nabíjačka akumulátora	9

1. VŠEOBECNÉ INFORMÁCIE

1.1 AKO ČÍTAŤ NÁVOD

POZNÁMKA alebo DÔLEŽITÁ INFORMÁCIA

upresňuje alebo bližšie vysvetľuje niektoré už predtým uvedené informácie so zámerom vyhnúť sa poškodeniu stroja a spôsobeniu škôd.

Symbol  poukazuje na nebezpečenstvo. Nedodržanie uvedeného varovania môže spôsobiť poranenie obsluhy alebo tretích osôb a/alebo škody na majetku.

- Odseky zvýraznené rámečkom zo sivých
- bodiek označujú voliteľné funkcie, ktoré nie sú súčasťou všetkých modelov, zdokumentovaných v tomto návode. Skontrolujte, či je konkrétna charakteristika súčasťou požadovaného modelu.

Všetky výrazy „predný“, „zadný“, „pravý“ a „ľavý“ sú ponímané z pohľadu pracovnej pozície obsluhy.

2. BEZPEČNOSTNÉ POKYNY

2.1 INŠTRUKTÁŽ

 Pozorne si prečítajte tento návod pred použitím stroja. Oboznámte sa s ovládacími prvkami stroja a so správnym spôsobom jeho použitia. Naučte sa rýchlo zastaviť motor. Neuposluchnutie upozornení a pokynov môže spôsobiť zásah elektrickým prúdom, požiar a/alebo vážne ublíženie na zdraví. Uchovajte všetky bezpečnostné varovania a pokyny na budúce použitie.

- Nikdy nedovoľte, aby stroj používali deti alebo osoby, ktoré nie sú dokonale oboznámené s pokynmi na jeho používanie. Miestne zákony môžu určiť minimálny vek používateľa.
- Toto zariadenie nesmú používať deti mladšie ako 8 rokov a osoby s obmedzenými fyzickými, zmyslovými alebo duševnými schopnosťami, alebo osoby bez skúsenosti a znalostí, ak nie sú pod dozorom, alebo ak neboli poučené o bezpečnom použití zariadenia a nechápu súvisiace nebezpečenstvá. Deti sa nesmú so zariadením hrať. Čistenie a bežnú údržbu, ktorú má vykonávať používateľ, nesmú vykonávať deti bez dozoru.
- Nikdy nepoužívajte kosačku, pokiaľ sa v jej blízkosti nachádzajú iné osoby, najmä deti alebo zvieratá. Je potrebné, aby boli deti pod dohľadom dospeléj osoby.
- Stroj nesmiete nikdy používať, ak ste unavený, ak sa necítite dobre, alebo v prípade, ak ste užíli lieky, drogy, alkohol alebo iné látky znižujúce reflexy a pozornosť.
- Pamätajte, že obsluha alebo používateľ nesie plnú zodpovednosť za nehody a nepredvídané udalosti voči iným osobám a ich majetku. Zhodnotenie možných rizík pri práci na zvolenom teréne patrí do zodpovednosti používateľa, ktorý je tiež zodpovedný za prijatie všetkých dostupných opatrení na zabezpečenie vlastnej bezpečnosti a tiež bezpečnosti iných osôb, zvlášť na svahoch, nerovnom, klzkom a nestabilnom teréne.

- V prípade, ak stroj postúpíte alebo požičiate iným osobám, uistite sa, že sa používateľ oboznámil s pokynmi na použitie uvedenými v tomto návode.

2.2 PRÍPRAVNÉ ÚKONY

- Používajte vhodný odev, odolnú pracovnú obuv s protišmykovou podrážkou a dlhé nohavice. Nepracujte so strojom bosí alebo v otvorených sandáloch. Používajte chrániče sluchu.
- Nemajte na sebe šály, plášte, náhrdelníky, náramky, odev s voľnými časťami alebo odev so šnúrkami alebo kravatou a akékoľvek visiace alebo voľné doplnky všeobecne, pretože by sa mohli zachytiť do stroja alebo do predmetov a materiálov, ktoré sa nachádzajú na pracovisku.
- Dlhé vlasy vhodným spôsobom zopnite.
- Vždy, keď existuje riziko poranenia rúk, používajte pracovné rukavice.
- Dôkladne prezrite celú pracovnú plochu a odložte z nej všetko, čo by mohlo byť vymrštené strojom, alebo by mohlo poškodiť kosiace zariadenie /otáčajúce sa súčasti (kamene, vetvy, železné drôty, kosti atď.).

2.3 POČAS POUŽITIA

- Nepoužívajte stroj v prostredí s rizikom výbuchu, v prostredí s horľavými kvapalinami, plynmi alebo prachom. Keď je elektrické náradie v činnosti, tvoria sa iskry, ktoré môžu zapáliť prach alebo výpary.
- Nevystavujte stroj dažďu, ani ho nenechávajte vo vlhkom prostredí. Voda, ktorá vnikne do stroja, zvyšuje riziko zásahu elektrickým prúdom.
- Pracujte len pri dennom svetle alebo pri dobrom umelom osvetlení.
- Vyhybajte sa práci s mokrou trávou, počas dažďa a ak existuje nebezpečenstvo búrky, hlavne s pravdepodobnosťou bleskov.
- Venujte mimoriadnu pozornosť nerovnému terénu (hrbole, priekopy), svahom, skrytým nebezpečenstvám a prípadným prekážkam, ktoré by mohli obmedzovať viditeľnosť.
- Buďte veľmi pozorní v blízkosti zrázov, priekop alebo medzí. Keď jedno z kolies prejde za okraj, alebo keď okraj poklesne, stroj sa môže prevrátiť.
- Na svahu koste v priečnom smere a nikdy nie smerom nahor/nadol. Venujte veľkú pozornosť zmenám smeru, skontrolujte miesto, o ktoré sa operiate a uistite sa, že kolesá nenarážajú do prekážok (skaly, konáre, korene atď.), ktoré by mohli spôsobiť bočné pokľznutie alebo stratu kontroly nad strojom.
- Stroj nesmie byť používaný na svahoch so sklonom nad 20°, bez ohľadu na smer jazdy
- Nenakláňajte kosačku, ak ju chcete uviesť do chodu. Kosačku uvádzajte do činnosti na rovnej ploche, bez prekážok a nie na vysokej trávě.
- Buďte mimoriadne pozorný, ak priťahujete kosačku smerom k sebe. Pred spätným chodom i počas neho sa presvedčte, či v ceste nestoja žiadne prekážky.
- Nikdy nebehajte, ale kráčajte.
- Nedovoľte, aby vás kosačka ťahala.
- Udržujte ruky a chodidlá neustále v dostatočnej vzdialenosti od kosiaceho zariadenia, a to počas uvádzania do činnosti i počas použitia stroja.
- Stále sa zdržujte v dostatočnej vzdialenosti od výstupného otvoru.
- Nikdy nepoužívajte stroj, keď sú poškodené ochranné kryty, keď chýbajú alebo keď nie sú správne umiestnené

(zberný kôš, ochranný kryt bočného vyhadzovania alebo ochranný kryt zadného vyhadzovania).

- Nevykonávajte neoprávnené zásahy, nevypínaajte, neodstraňujte bezpečnostné prvky/mikrosínače, ani ich nevyradujte z činnosti.



V prípade poškodenia alebo nehody počas pracovnej činnosti okamžite zastavte motor a oddiaľte stroj, aby sa zabránilo ďalším škodám; v prípade nehody s ublížením na zdraví tretích osôb okamžite poskytnite prvú pomoc, najvhodnejšiu pre danú situáciu a obráťte sa na Zdravotné Stredisko ohľadne potrebného ošetrovania. Odstráňte akékoľvek úloмки, ktoré by mohli spôsobiť škody a poraniť osoby alebo zvieratá, ponechané bez dozoru.

2.4 ÚDRŽBA A SKLADOVANIE

Pri vykonávaní pravidelnej údržby a pri správnom skladovaní zachováte bezpečnostnú úroveň stroja, ako aj jeho výkon.

- Po každom použití skontrolujte, či niektorá časť nie je uvoľnená alebo poškodená. V prípade potreby vymeňte poškodené komponenty a dotiahnite povolené skrutky a svorníky alebo sa obráťte na autorizované servisné stredisko.
- Nikdy nepoužívajte stroj, ktorý ma opotrebované alebo poškodené časti. Chybné alebo opotrebované časti musia byť vymenené a nikdy nesmú byť opravované. Používajte iba originálne náhradné diely.
- Počas nastavovania stroja si dávajte pozor, aby vám neuviazli prsty medzi pohybujuce sa kosiace zariadenie a pevné časti stroja.
- Kvôli zníženiu rizika požiaru nenechávajte nádoby s odpadovými materiálmi vo vnútri miestnosti.
- Stroj skladujte:
 - Podľa možnosti prikrytý plachtou.
 - Na mieste, ktoré nie je prístupné deťom.
 - Potom, čo ste sa uistili o vytiahnutí kľúča a odložení náradia použitého pri údržbe.
- Zabezpečte, aby pri premiestňovaní stroja nedošlo ku škodám ani k zraneniu.



Úroveň hluku a vibrácií, uvedené v tomto návode, predstavujú maximálne hodnoty počas použitia stroja. Nevytvárajú kosiaci prvok, príliš vysoká rýchlosť pohybu a nedostatočná údržba výrazne ovplyvňujú akustické emisie a vibrácie. Preto je potrebné prijať preventívne opatrenia na odstránenie možných škôd, spôsobených vysokým hlukom a namáhaním v dôsledku vibrácií; vykonávajte pravidelnú údržbu stroja, používajte chrániče sluchu a popri pracovnej činnosti si doprajte odдых.

2.5 AKUMULÁTOR/NABIJAČKA AKUMULÁTORA

DÔLEŽITÁ INFORMÁCIA

Nasledujúce bezpečnostné pokyny dopĺňajú bezpečnostné pokyny uvedené v príslušnom návode k akumulátoru a nabíjačke akumulátora, ktorá je priložená k stroju.

- Na nabíjanie akumulátora používajte len nabíjačku akumulátorov odporúčanú výrobcom. Nevhodná nabíjačka akumulátorov môže spôsobiť zásah elektrickým prúdom, prehriatie alebo únik korozívnej kvapaliny z akumulátora.
- Používajte len akumulátory určené pre vaše zariadenie. Použitie iných akumulátorov môže spôsobiť ublíženie na zdraví a požiar.

- Nepoužívaný akumulátor udržiavajte v dostatočnej vzdialenosti od sponiek na spisy, mincí, kľúčov, klinec, skrutiek alebo iných malých kovových predmetov, ktoré by mohli spôsobiť skrat na kontaktoch. Skratovanie kontaktov akumulátora môže spôsobiť vznietenie alebo požiar.
- Nepoužívajte nabíjačku akumulátorov na miestach s výparmi, horľavými látkami a neukladajte ju na ľahko zápalné povrchy ako je papier, textília atď. Počas nabíjania sa nabíjačka zohrieva, čím by mohlo dôjsť k vzniku požiaru.
- Počas prepravy akumulátorov dávajte pozor, aby nedošlo k vzájomnému prepojeniu kontaktov a na prepravu akumulátorov nepoužívajte kovové obaly.

2.6 OCHRANA ŽIVOTNÉHO PROSTREDIA

- Dôkladne dodržujte miestne normy pre likvidáciu obalov, opotrebovaných častí alebo akýchkoľvek látok s vážnym dopadom na životné prostredie; tieto odpady nesmú byť odhodené do bežného odpadu, ale musia byť separované a odovzdané do príslušných zberných stredísk, ktoré zabezpečia recykláciu materiálov.
- Dôsledne dodržujte miestne predpisy pre likvidáciu odpadového materiálu.
- Pri vyradovaní stroja z prevádzky ho nenechávajte voľne v prírode, ale obráťte sa na zberné stredisko v súlade s platnými miestnymi predpismi.



Nelikvidujte elektrické zariadenia spolu s domovým odpadom. Podľa Európskej smernice 2012/19/UE o elektrickom a elektronickom odpade a jej aplikácii vo forme národných noriem musia byť elektrické zariadenia po skončení svojej životnosti odovzdané do separovaného zberu kvôli ich ekologickému zlikvidovaniu. Keď sa elektrické zariadenia likvidujú na smetisku alebo voľne v prírode, škodlivé látky môžu preniknúť do podzemných vôd a dostať sa do potravinového reťazca, čím môžu poškodiť naše zdravie. Pre získanie podrobnejších informácií o likvidácii tohto výrobku sa obráťte na kompetentnú organizáciu, zaoberajúcu sa domovým odpadom alebo na vašu Predajcu.



Po skončení životnosti akumulátorov ich zlikvidujte, pričom venujte náležitú pozornosť nášmu životnému prostrediu. Akumulátor obsahuje materiál, ktorý je nebezpečný pre vás aj pre životné prostredie. Je potrebné ho odpojiť a zlikvidovať samostatne v zbernom stredisku, ktoré likviduje aj akumulátory s iónmi lítia.



Separovaný zber použitých výrobkov a obalov umožňuje recykláciu materiálov a ich opätovné použitie. Opätovné použitie recyklovaných materiálov pomáha predchádzať znečisteniu životného prostredia a znižuje dopyt po prvotných surovinách.

3. OBOZNÁMENIE SA SO STROJOM

3.1 OPIS STROJA A URČENÉ POUŽITIE

Tento stroj je kosačka na trávu so stojacou obsluhou.

K hlavným častiam stroja patrí motor, ktorý uvádza do činnosti kosiace zariadenie uložené v ochrannom kryte, kolesá a rukoväť. Obsluha je schopná obsluhovať stroj a používať hlavné ovládacie prvky tak, že sa bude vždy zdržiavať za

rukoväťou, a tak bude vždy v bezpečnej vzdialenosti od otáčajúceho sa kosiaceho zariadenia. Ak sa obsluha od stroja vzdialí, motor a kosiace zariadenie sa zastavia priebehu niekoľkých sekúnd.

3.1.1 Určené použitie

Tento stroj bol navrhnutý a vyrobený na kosenie trávy v záhradách a na trávnatých plochách, ktoré vykonáva stojaci pracovník. Vo všeobecnosti je možné povedať, že tento stroj je určený na:

1. Kosenie trávy a zber do zberného koša.
2. Kosenie trávy a jej zadné vyhadzovanie na zem.
3. Kosenie trávy, jej posekanie nadrobno a jej ponechanie na teréne (mulčovanie – ak je súčasťou).

Použitie špeciálneho príslušenstva, ktoré je určené Výrobcom ako originálna výbava, alebo použítie voliteľného príslušenstva, umožňuje vykonať túto pracovnú činnosť v rôznych prevádzkových režimoch, ktoré sú ilustrované v tomto návode, alebo v pokynoch, ktoré sú dodávané spolu s konkrétnym príslušenstvom.

3.1.2 Nevhodné použitie

Akkoľvek iné použitie, ako je uvedené vyššie, môže byť nebezpečné a môže spôsobiť poranenie osôb a/alebo škody na majetku.

Za nevhodné použitie sa považuje (napríklad, ale nielen):

- Vozenie iných ľudí, detí alebo zvierat na stroji, pretože by mohli spadnúť a spôsobiť si vážne zranenia alebo ohroziť bezpečnosť jazdy.
- Prevádzanie sa na stroji.
- Používanie stroja na ťahanie alebo tlačenie nákladov.
- Uvedenie kosiaceho zariadenia do činnosti na miestach bez trávnatého porastu.
- Používanie stroja na zber lístia lebo sutiny.
- Používanie stroja na úpravu živých plotov alebo na kosenie netrávnatých porastov.
- Používanie stroja viac ako jednou osobou.

DÔLEŽITÁ INFORMÁCIA *Nevhodné použitie stroja bude mať za následok zrušenie záruky a odmietnutie akejkoľvek zodpovednosti zo strany Výrobcu, pričom všetky následky za škody alebo za ublíženie na zdraví samotného používateľa alebo tretích osôb bude znášať používateľ.*

3.1.3 Typy používateľov

Tento stroj je určený pre spotrebiteľov – neprofesionálnych používateľov. Je určený pre „domácich majstrov“.

DÔLEŽITÁ INFORMÁCIA *Stroj musí byť používaný jednou osobou.*

3.2 HLAVNÉ KOMPONENTY (obr. 1)

- A. Skriňa:** je to ochranný kryt, ktorý zakrýva otáčajúce sa kosiace zariadenie.
- B. Motor:** poskytuje pohon pre kosiace zariadenie.
- C. Kosiace zariadenie:** súčasť určená na kosenie trávy.
- D. Ochranný kryt zadného vyhadzovania:** ide o bezpečnostný ochranný kryt, ktorý zabraňuje vymršteniu cudzích predmetov, ktoré boli pripadne zachytené kosiacim zariadením, ďaleko za stroj.

- E. **Zberný kôš:** popri funkcii zberu pokosenej trávy je súčasne aj bezpečnostným prvkom, ktorý zabraňuje vymršteniu predmetov zachytených kosiacim zariadením do väčšej vzdialenosti od stroja.
- F. **Rukoväť:** jedná sa o pracovné stanovište operátora. Jej dĺžka umožňuje, aby si operátor počas práce vždy udržiaval bezpečný odstup od otáčajúceho sa kosiaceho zariadenia.
- G. **Ovládanie vypínača :** štartuje/zastavuje motor a súčasne zaraďuje/vyraďuje kosiace zariadenie.
- H. **Okenko pre prístup do priestoru pre akumulátor**
- I. **Bezpečnostný kľúč (Vypínacie zariadenie):** Kľúč aktivuje/deaktivuje elektrický obvod stroja.
- J. **Akumulátor**(ak nie je dodaný spolu so strojom, prečítajte si kap. 13 „voliteľné príslušenstvo“):bl. dodáva energiu potrebnú na uvedenie motora do chodu; jeho parametre a pokyny na použitie sú opísané v špecifickom návode.
- K. **Nabíjačka akumulátora** (ak nie je dodaná spolu so strojom, prečítajte si kap. 13 „voliteľné príslušenstvo“): zariadenie používané na nabíjanie akumulátora.



Nikdy nevystavujte stroj dažďu alebo vlhkosti.



Dávajte pozor na kosiace zariadenie počas činnosti: Kosiace zariadenie sa po vypnutí motora naďalej otáča.



Len pre elektrické kosačky napájané zo siete.



Len pre elektrické kosačky napájané zo siete.

3.3 IDENTIFIKAČNÝ ŠTÍTOK (obr. 1)

1. Úroveň akustického výkonu.
2. Označenie zhody „CE“ (ES).
3. Rok výroby.
4. Typ stroja.
5. Výrobné číslo.
6. Názov a adresa Výrobca.
7. Kód výrobku.
8. Maximálna rýchlosť motora.
9. Hmotnosť v kg.
10. Napájacie napätie a frekvencia.
11. Trieda elektrickej ochrany.
12. Menovitý výkon.

DÔLEŽITÁ INFORMÁCIA Identifikačné údaje uvedené na identifikačnom štítku výrobku používajte zakaždým, keď sa obrátite na autorizovanú dielňu.

DÔLEŽITÁ INFORMÁCIA Príklad vyhlásenia o zhode sa nachádza na posledných stranách návodu.

3.4 BEZPEČNOSTNÉ UPOZORNENIA(obr. 2).

Na stroji sa objavujú rôzne symboly. Význam jednotlivých symbolov:



Upozornenie. Pred použitím stroja si prečítajte pokyny.



Nebezpečenstvo! Nebezpečenstvo vymrštenia predmetov. Počas použitia zariadenia udržiajte nepovolane osoby mimo jeho pracovného priestoru.



Pozor na ostré kosiace zariadenie! Nevkladajte nikdy ruky ani nohy do priestoru uloženia kosiaceho zariadenia. Kosiace zariadenie sa ďalej otáča aj po vypnutí motora. Pred začiatkom údržby vyberte bezpečnostný kľúč (vypínacie zariadenie).

4. MONTÁŽ



Bezpečnostné pokyny, ktoré je potrebné dodržiavať, sú opísané v kap. 2. Dôsledne dodržiavajte uvedené pokyny, aby ste sa vyhli vážnym rizikám a nebezpečenstvu.

Zo skladovacích a prepravných dôvodov nie je stroj kompletne zmontovaný priamo vo výrobnom závode. Pre jeho uvedenie do prevádzky je potrebné jednotlivé časti rozbalíť a namontovať ich podľa nasledujúcich pokynov.



Stroj musí byť rozbalený a zmontovaný na rovnej a pevnej ploche, s dostatočným priestorom pre manipuláciu so strojom a s obalmi a s použitím vhodného náradia. Nepoužívajte stroj skôr, ako vykonáte všetky úkony uvedené v odseku „MONTÁŽ“.



Pred vykonaním montáže skontrolujte, či nie je bezpečnostný kľúč vložený do svojho uloženia.

4.1 ROZBALENIE (obr. 3)

4.2 MONTÁŽ KOŠA(obr. 4, obr. 5)

4.3 MONTÁŽ RUKOVÄTI

- EL 340 Li 48L – (obr. 6÷9)
- EL 380/420 Li 48L (obr. 10÷13)

5. OVLÁDACIE PRVKY

5.1 BEZPEČNOSTNÝ KLÚČ (VYPÍNACIE ZARIADENIE)

Kľúč (obr. 14.A), ktorý sa nachádza v priestore pre akumulátor, aktivuje a deaktivuje elektrický obvod stroja. Vybratím kľúča dôjde k úplnému vypnutiu elektrického rozvodu, kvôli zabráneniu nekontrolovaného použitia stroja.

DÔLEŽITÉ Vždy, keď stroj nepoužívate alebo ho nechávate bez dozoru, vyberte bezpečnostný kľúč.

5.2 RUKOVÄŤ

5.2.1 Ovládač vypínania štartu/zastavenia

Ovládačom vypínania (obr. 15.A, obr. 15.A.1) sa štartuje/zastavuje motor a súčasne zaraďuje/vyraďuje kosiace zariadenie. Označené polohy zodpovedajú :

 Uvedenie do činnosti.



Zaradenie kosiaceho zariadenia.



Zastavenie.

6. POUŽITIE STROJA

 **Bezpečnostné pokyny, ktoré je potrebné dodržiavať, sú opísané v kap. 2. Dôsledne dodržiavajte uvedené pokyny, aby ste sa vyhli vážnym rizikám a nebezpečenstvu.**

6.1 PRÍPRAVNÉ ÚKONY (obr. 16)

Skontrolujte, či bezpečnostný kľúč nie je zasunutý v mieste svojho uloženia.

 **Vykonajte uvedený úkon pri zastavenom kosiacom zariadení.**

6.1.1 Kontrola akumulátora (obr. 17)

6.1.2 Príprava stroja pre pracovnú činnosť

POZNÁMKA Tento stroj umožňuje vykonávať kosenie trávnikmi viacerými spôsobmi; pred začiatkom pracovnej činnosti je vhodné pripraviť stroj podľa toho, aký spôsob kosenia chcete použiť.

- a. Príprava na kosenie a zber trávy do zberného koša (obr. 18)
- b. Príprava na kosenie a zadné vyhadzovanie trávy na zem (obr. 19)

c. Príprava na kosenie trávy a jej posekanie nadrobno (funkcia „mulčovanie“) (obr. 20)

6.1.3 Nastavenie výšky kosenia (obr. 21)

6.1.4 Nastavenie sklonu rukoväti (obr. 8, obr. 12)

6.2 BEZPEČNOSTNÉ KONTROLY

 **Bezpečnostné kontroly vykonajte pred každým použitím.**

6.2.1 Celková bezpečnostná kontrola

Predmet	Výsledok
Držadlá	Čisté, suché.
Rukoväť	Správne upevnená a pevne uchytaná na stroji.
Kosiace zariadenie	Čisté, nepoškodené ani neopotrebované, celistvé a riadne nabrúsené.
Ochranný kryt zadného vyhadzovania ; Zberný kôš	Neporušené. Žiadne poškodenie. Sú namontované správne. V prípade poškodenia ich vymeňte.
Ovládanie vypínača	Páka sa musí pohybovať voľne, nenásilne a pri uvoľnení sa musí automaticky a rýchlo vrátiť do neutrálnej polohy.
Akumulátor	Žiadne poškodenie jeho plášťa a žiadny priesak tekutiny.
Skrutky na stroji a na kosiacom zariadení	Riadne dotiahnuté (nepovolené). Nepoškodené a neopotrebované.
Stroj	Žiadne stopy po poškodení alebo opotrebovaní. Žiadna poruchová vibrácia. Žiadny neobvyklý zvuk.

Úkon	Výsledok
1. Uvedte stroj do činnosti (ods. 6.3). 2. Uvoľnite ovládač vypínania (obr. 29).	1. Kosiace zariadenie sa musí pohybovať. 2. Bezpečnostná páka sa musí pohybovať voľne, nenásilne a pri uvoľnení sa musí automaticky a rýchlo vrátiť do neutrálnej polohy čím zabezpečí zastavenie kosiaceho zariadenia.

 **Keď sa ktorýkoľvek z výsledkov odlišuje od informácií uvedených v nasledujúcich tabuľkách, stroj nepoužívajte! Obráťte sa na servisné stredisko kvôli vykonaniu potrebných kontrol a prípadnej opravy.**

6.3 UVEDENIE DO ČINNOSTI (obr. 23+25)

 **Naštartovanie motora spôsobí súčasné zaradenie kosiaceho zariadenia.**

6.4 PRACOVNÁ ČINNOSŤ (obr. 26)

DÔLEŽITÁ INFORMÁCIA Ak počas práce dôjde k zastaveniu motora následkom prehriatia,

je potrebné pred jeho ďalším uvedením do činnosti vyčkať približne 5 minút.

6.4.1 Kosenie trávy (obr. 27, obr. 28)

POZNÁMKA Prispôbte rýchlosť pojazdu a výšku kosenia podmienkam na kosenej ploche (výška, hustota a vlhkosť trávy) a množstvu odstraňovaného porastu.

6.4.2 Vyprázdnenie zberného koša (obr. 29, obr. 30)

6.5 ZASTAVENIE (obr. 29)



Kosiace zariadenie sa otáča ešte pár sekúnd po jeho vyradení alebo po vypnutí motora.

DÔLEŽITÉ | Vždy vypnite stroj.

- Počas presunov medzi jednotlivými pracovnými priestormi.
- Pri prekonávaní netravných povrchov.
- Zakaždým, keď je potrebné prekonať prekážku.
- Pred nastavovaním výšky kosenia.
- Zakaždým pri vybratí a opätovnom namontovaní zberného koša.

6.6 PO POUŽITÍ (obr. 31÷33)

DÔLEŽITÉ Vždy, keď stroj nepoužívate alebo ho nechávate bez dozoru, vyberte bezpečnostný kľúč.

7. ÚDRŽBA



Bezpečnostné pokyny, ktoré je potrebné dodržiavať, sú opísané v kap. 2. Dôsledne dodržiavajte uvedené pokyny, aby ste sa vyhli vážnym rizikám a nebezpečenstvu.



Pred vykonaním akejkoľvek kontroly, čistenia alebo údržby/nastavenia stroja:

- Zastavte stroj.
- Vyberte bezpečnostný kľúč, (nikdy nenechávajte kľúč zasunutý alebo dostupný deťom alebo nepovolným osobám).
- Vyberte akumulátor.
- Uistite sa, že všetky pohybujuce sa súčasti sú úplne zastavené.
- Pred umiestnením stroja v akomkoľvek prostredí nechajte vychladnúť motor.
- Používajte vhodný odev a pracovné rukavice vždy, keď vzniká riziko poranenia rúk.
- Prečítajte si príslušný návod.

7.1 AKUMULÁTOR

7.1.1 Výdrž akumulátora

Výdrž akumulátora (a tým pádom aj plocha trávnik, ktorý je možné pokosiť pred ďalším nabíjaním) je podmienená hlavne:

- a. Faktory prostredia, ktoré spôsobujú vyššiu spotrebu energie:
 - Kosenie hustého, vysokého alebo vlhkého trávnik.
- b. Záber stroja; čím väčší je záber, tým väčší sa zvyšuje energetický nárok.
- c. Nevhodné správanie obsluhy:

- Časté zapínanie a vypínanie počas pracovnej činnosti.
- Príliš nízka výška kosenia s ohľadom na stav trávnik.
- Príliš vysoká rýchlosť pojazdu s ohľadom na odstraňované množstvo trávy.

POZNÁMKA Počas použitia je akumulátor chránený proti úplnému vybitiu ochranným zariadením, ktoré vypne stroj a zablokuje jeho činnosť.

Pre optimalizáciu výdrže akumulátora je vždy vhodné:

- Kosiť trávu, keď je trávnik suchý.
- Kosiť trávu často, aby nebola príliš vysoká.
- Nastaviť väčšiu výšku kosenia, keď je tráva veľmi vysoká a druhý krát kosiť s menšou výškou.
- Nepoužívajte stroj pri funkcii „mulčovanie“ vo veľmi vysokej tráve.

V prípade, ak chcete použiť stroj dlhšie, ako umožňuje štandardný akumulátor, je potrebné:

- Zakúpiť si druhý štandardný akumulátor a okamžite vymeniť vybitý akumulátor, bez ohrozenia plynulosťou použitia.
- Zakúpiť akumulátor s predĺženou výdržou v porovnaní so štandardným akumulátorom (ods. 13.2).

7.1.2 Vybratie a nabitie akumulátora (obr. 31÷33)

POZNÁMKA Akumulátor je vybavený ochranou, ktorá zabráni jeho nabítiu, keď teplota nie je v rozmedzí od 0 do +45 °C.

POZNÁMKA Akumulátor môže byť nabitý kedykoľvek, tiež čiastočne, bez rizika jeho poškodenia.

7.2 ČISTENIE (obr. 34)

Po každom použití stroj vyčistite podľa nasledujúcich pokynov.

7.2.1 Čistenie stroja (obr. 35÷38)

7.2.2 Čistenie montážneho celku kosiaceho zariadenia

DÔLEŽITÉ Nakloňte stroj nabok a pred akýmkoľvek typom zásahu sa uistite o jeho stabilnej polohe.

Odstráňte zvyšky trávy a bahna zachytené vo vnútri skrine, aby neuschli, pretože by to mohlo sťažiť prípadné následné uvedenie do činnosti.

7.2.3 Čistenie koša (obr. 39)

7.3 KOSIACE ZARIADENIE (obr. 40÷43)



Nedotýkajte sa kosiaceho zariadenia, kým nebol vytiahnutý kľúč a kým kosiace zariadenie nie je úplne zastavené. Majte na zreteli, že kosiace zariadenie sa môže pohybovať aj po vybratí kľúča.



Všetky úkony, týkajúce sa kosiacich zariadení (demontáž, ostrenie, vyváženie, opravu, spätná montáž a/alebo výmena) predstavujú veľmi náročné práce, ktoré vyžadujú špecifické znalosti a použitie vhodného náradia, z bezpečnostných dôvodov je preto potrebné, aby boli vždy vykonané v špecializovanom stredisku.

 **Kosiace zariadenie, ktoré je poškodené, ohnuté alebo opotrebované, vymeňte vždy celok aj so skrutkami, aby bolo zachované vyváženie.**

DÔLEŽITÁ INFORMÁCIA Vždy používajte originálne kosiace zariadenia, ktorých kód je uvedený aj v tabuľke „Technické parametre“.

Vzhľadom na vývoj výrobku sa môže stať, že kosiace zariadenie, uvedené v tabuľke technických údajov, bude časom nahradené iným, s obdobnými parametrami, mierou bezpečnosti a s možnosťou zameniteľnosti.

8. SKLADOVANIE

 **Bezpečnostné pokyny, ktoré je potrebné dodržiavať, sú opísané v kap. 2. Dôsledne dodržiavajte uvedené pokyny, aby ste sa vyhli vážnym rizikám a nebezpečenstvu.**

8.1 USKLADNENIE STROJA (obr. 43÷46)

8.1.1 Uskladnenie stroja v zvislej polohe (EL 380/420 Li 48L)

V prípade potreby môže byť stroj uložený zvislo, zavesený na hák.

 **Uistite sa, že hák a príslušný upevňovací systém majú vhodnú nosnosť s ohľadom na hmotnosť stroja; dohľadnite, aby sa deti, prípadne zvieratá, nešplhali na stroj, a ešte viac tak nezaťažovali hák. Stroj zaveste tak, aby kosiace zariadenie smerovalo k stene alebo bolo vhodne zakryté, aby v prípade kontaktu nepredstavovalo nebezpečenstvo, aj keď' neúmyselné alebo náhodné, pre osoby, deti alebo zvieratá.**

Na uskladnenie stroja vo zvislej polohe odistite rúčky (obr. 47.A) a otočte rukoväť dopredu tak, aby zub so značkou «>» zodpovedal VÝLUČNE umiestneniu na ozubení označenom «S» a následne zaistíte rúčky. Poloha musí byť rovnaká na oboch stranách.

8.2 USKLADNENIE AKUMULÁTORA

Akumulátor je potrebné uchovávať v tieni, v chlade a v prostredí bez vlhkosti.

POZNÁMKA V prípade dlhšej nečinnosti nabite akumulátor každé dva mesiace, aby sa predĺžila jeho životnosť.

9. MANIPULÁCIA A PREPRAVA (obr. 29, obr. 31, obr. 34, obr. 48÷53)

 **Bezpečnostné pokyny, ktoré je potrebné dodržiavať, sú opísané v kap. 2. Dôsledne dodržiavajte uvedené pokyny, aby ste sa vyhli vážnym rizikám a nebezpečenstvu.**

10. SERVISNÁ SLUŽBA A OPRAVY

V tomto návode sú uvedené všetky pokyny, potrebné pre obsluhu stroja a pre správnu základnú údržbu, ktorú môže vykonávať používateľ. Všetky úkony údržby a nastavovania, ktoré nie sú opísané v tomto návode, musia byť vykonávané vaším predajcom alebo špecializovaným strediskom. Úkony vykonávané v neautorizovaných dielňach alebo úkony vykonávané nequalifikovaným personálom budú mať za následok ukončenie platnosti záruky a zrušenie akejkoľvek povinnosti alebo zodpovednosti výrobcu.

- Nie je dovolené používať neoriginálne náhradné diely a príslušenstvo; použitie neoriginálnych náhradných dielov a príslušenstva ohrozuje bezpečnosť stroja a zbvajue výrobcu akejkoľvek povinnosti alebo zodpovednosti.

11. ZÁRUČNÉ PODMIENKY

Záručné podmienky sú určené výhradne pre spotrebiteľov, t.j. neprofesionálnych používateľov. Záruka sa vzťahuje na všetky chyby materiálov a výrobné chyby, ktoré boli potvrdené počas záručnej doby vaším Predajcom alebo Špecializovaným strediskom. Záručné podmienky sú obmedzené na opravu alebo výmenu komponentu, ktorý je považovaný za chybný. Odporúča sa zveriť stroj raz ročne autorizovanej servisnej dielni kvôli vykonaniu údržby, servisu a kontroly bezpečnostných prvkov. Záručné podmienky sú podmienené pravidelnou údržbou stroja. Záruka sa nevzťahuje na škody spôsobené:

- Neobznámením sa so sprievodnou dokumentáciou (Návody).
 - Profesionálnym použitím.
 - Nepozornosťou a nedbanlivosťou.
 - Externou príčinou (blesk, nárazy, prítomnosť cudzích telies vo vnútri stroja) alebo nehodou.
 - Použitím a montážou, ktoré sú nevhodné alebo nie sú dovolené výrobcom.
 - Nedostatočnou údržbou.
 - Zmenou stroja.
 - Použitím neoriginálnych náhradných dielov (prispôbené diely).
 - Použitím príslušenstva, ktoré nebolo dodané alebo schválené výrobcom.
- Táto záruka sa nevzťahuje na:
- Úkony údržby (opísané v návode).
 - Bežné opotrebovanie potrebných materiálov, ako sú kosiace zariadenia, kolesá, poistné skrutky a káble.
 - Bežné opotrebovanie.
 - Zhoršenie estetického vzhľadu stroja, spôsobené jeho použitím.
 - Držiaky kosiacich zariadení.
 - Pomocné náklady prípadne súvisiace s aktiváciou záruky, ako je napríklad presun k používateľovi, preprava stroja k Predajcovi, prenájom náhradných zariadení alebo privolanie externej firmy pre vykonanie všetkých prác údržby.

Používateľ je chránený zákonmi platnými v danej krajine. Práva používateľa, vyplývajúce zo zákonov platných v danej krajine, nie sú touto zárukou nijako obmedzené.

12. IDENTIFIKÁCIA PORÚCH

Ak problémy pretrvávajú aj po vykonaní vyššie uvedených úkonov, obráťte sa na svojho predajcu.		
PROBLÉM	PRAVDEPODOBNÁ PRÍČINA	RIEŠENIE
1. Po zapnutí vypínača motor neštartuje	Chýba bezpečnostný kľúč, alebo nie je správne vložený.	Zasuňte kľúč (obr. 23).
	Chýba akumulátor, alebo nie je správne vložený.	Otvorte dvierka a uistite sa, že akumulátor je správne vložený (obr. 23).
	Vybitý akumulátor.	Skontrolujte stav nabitia akumulátora a podľa potreby ho dobite (obr. 32).
	Motor neštartuje okamžite.	Držte stlačený ovládač vypínania po dobu 2 – 3 sekúnd (obr. 25).
	Zásah tepelnej ochrany kvôli prehriatiu motora.	Vyčkajte 5 minút a potom znovu uveďte stroj do činnosti.
2. Motor beží, ale kosiace zariadenie sa neotáča	Upevnenie kosiaceho zariadenia je uvoľnené.	Okamžite vypnite motor a vyberte bezpečnostný kľúč. Kontaktujte servisné stredisko a požiadajte o kontrolu výmenu alebo opravu (ods. 7.3).
3. Zastavenie motora počas pracovnej činnosti.	Akumulátor nie je správne vložený.	Otvorte dvierka a uistite sa, že akumulátor je správne vložený (obr. 23).
	Vybitý akumulátor.	Skontrolujte stav nabitia akumulátora a podľa potreby ho dobite (obr. 32).
	Upchatie zabraňujúce otáčaniu kosiaceho zariadenia.	Vyberte bezpečnostný kľúč, nasad'te si pracovné rukavice a odstráňte trávu alebo úlomky nachádzajúce sa v spodnej časti stroja a/alebo vo výstupnom kanáli.
	Zásah tepelnej ochrany kvôli prehriatiu motora.	Vyčkajte 5 minút a potom znovu uveďte stroj do činnosti.
	Zásah tepelnej poistky kvôli absorpcii príliš veľkého prúdu, ktorú môže spôsobiť: <ul style="list-style-type: none"> • Kosenie príliš vysokej trávy. • Upchatie zabraňujúce otáčaniu kosiaceho zariadenia. • Prílišné množstvo úlomkov trávy nahromadené vnútri skrine a vo výstupnom kanáli. 	<ul style="list-style-type: none"> • Nastavte väčšiu výšku kosenia, keď je tráva veľmi vysoká a druhé kosenie vykonajte s menšou výškou. • Odstráňte prekážky (ods. 7.2.2). • Vyčistite stroj (ods. 7.2.1) <p>Vyčkajte 5 minút a potom znovu uveďte stroj do činnosti.</p>
4. Pokosená tráva sa nezhrmažďuje v zbernom koši.	Kosiace zariadenie narazilo do cudzieho telesa alebo bolo samo zasiahnuté.	Okamžite vypnite motor a vyberte bezpečnostný kľúč. Preverte prípadné poškodenia a kontaktujte servisné stredisko pre prípadnú výmenu kosiaceho zariadenia (ods. 7.3).
	Vnútro skrine je znečistené.	Vyčistite vnútro skrine, aby ste uľahčili vyprázdňovanie trávy do zberného koša (ods. 7.2.2).
5. Kosenie trávy prebieha s ťažkosťami.	Kosiace zariadenie nie je v dobrom stave.	Obráťte sa na Servisné stredisko kvôli nabrúseniu alebo výmene kosiaceho zariadenia.

6. Nadmerný hluk a/ alebo vibrácie počas pracovnej činnosti.	Kosiace zariadenie nie je dostatočne upevnené alebo je poškodené.	Okamžite vypnite motor a vyberte bezpečnostný kľúč. Kontaktujte servisné stredisko a požiadajte o kontrolu výmenu alebo opravu (ods. 7.3).
7. Výdrž akumulátora je nedostatočná.	Náročné podmienky použitia s vyšším prúdovým odberom.	Optimalizujte použitie (ods. 7.1.1).
	Akumulátor s nízkym výkonom s ohľadom na prevádzkové nároky.	Použite druhý akumulátor alebo akumulátor s vyšším výkonom (ods. 13.2).
8. Nabíjačka akumulátora nenabíja akumulátor.	Akumulátor nie je správne vložený do nabíjačky akumulátora.	Skontrolujte, či je akumulátor správne vložený (obr. 32).
	Nevhodné podmienky prostredia.	Nabíjajte v prostredí s vhodnou teplotou (viď návod k akumulátoru/nabíjačke akumulátora).
	Znečistené kontakty.	Očistite kontakty.
	Chýba napätie pre nabíjačku akumulátora.	Skontrolujte, či je zástrčka riadne zasunutá, a či je v zásuvke elektrickej siete prúd.
	Chybná nabíjačka akumulátora.	Vymeňte ju za originálny náhradný diel.
		Ak problém pretrváva, preštudujte si návod k akumulátoru/nabíjačke akumulátora.

13. VOLITELNÉ PRÍSLUŠENSTVO

13.1 SÚPRAVA PRE „MULČOVANIE“

Namiesto zberu do koša jemne rozdrobí pokosenú trávu a nechá ju na trávniku (stroje s príslušnou funkciou) (obr. 54.A).

13.2 AKUMULÁTORY

K dispozícii sú akumulátory rôznej kapacity, aby bolo možné prispôsobiť sa rôznym prevádzkovým potrebám (obr. 54.B). Zoznam akumulátorov homologovaných pre tento stroj je uvedený v tabuľke „Technické parametre“.

13.3 NABÍJAČKA AKUMULÁTORA

Zariadenie, ktoré sa používa na nabíjanie akumulátora (obr. 54.C).



KAZALO

1. SPLOŠNE INFORMACIJE.....	1
1.1 Kako beremo priročnik.....	1
2. VARNOSTNI PREDPISI	1
2.1 Urjenje	1
2.2 Začetna opravila	2
2.3 Med uporabo	2
2.4 Vzdrževanje, shranjevanje.....	2
2.5 Baterija/polnilnik baterije	2
2.6 Varovanje okolja.....	3
3. POZNAVANJE STROJA.....	3
3.1 Opis stroja in njegova predvidena uporaba.....	3
3.2 Glavni sestavni deli (slika 1).....	3
3.3 Identifikacijska nalepka (slika 1)	4
3.4 Varnostni opozorilni znaki(slika 2)	4
4. NAMESTITEV.....	4
4.1 Odstranjevanje embalaže (slika 3)	4
4.2 Namestitev košare (sliki 4 in 5).....	4
4.3 Namestitev držala	4
5. KOMANDE ZA UPRAVLJANJE	4
5.1 Varnostni ključ (naprava za izklop)	4
5.2 Držalo	4
6. UPORABA STROJA.....	5
6.1 Začetna opravila (slika 16).....	5
6.2 Varnostni pregledi.....	5
6.3 Zagon (slike 23–25).....	5
6.4 Delo s strojem (slika 26)	5
6.5 Zaustavitev (slika 29)	5
6.6 Po uporabi (slike 31–33)	6
7. VZDRŽEVANJE.....	6
7.1 Baterija	6
7.2 Čiščenje (slika 34).....	6
7.3 Rezalna naprava(slike 40–43)	6
8. SHRANJEVANJE	7
8.1 Shranjevanje stroja (slike 43–46)	7
8.2 Shranjevanje baterije	7
10. SERVIS IN POPRAVILA	7
11. OBSEG GARANCIJE	7
12. Prepoznavanje motenj	8
13. DODATNA OPREMA PO NAROČILU	9
13.1 Komplet za mulčenje.....	9
13.2 Baterije	9
13.3 Polnilnik baterije.....	9

1. SPLOŠNE INFORMACIJE

1.1 KAKO BEREMO PRIROČNIK

OPOMBA ali **POMEMBNO** navaja podrobnosti ali druge informacije, ki se nanašajo na predhodno vsebino in so namenjene preprečevanju poškodb na motorju ali druge škode.

Znak opozarja na nevarnost. Neupoštevanje opozorila lahko povzroči osebnne poškodbe ali poškodbe tretjih oseb in/ali škode.

- V odstavkih, ki so označeni z okvirom iz sivih pik, so
- navedene opsijske tehnične lastnosti, ki niso skupne
- vsem modelom iz tega priročnika. Preverite, ali je
- določena tehnična lastnost prisotna pri vašem modelu.

Izraze „sprednji“, „zadnji“, „desni“ in „levi“ je treba razumeti glede na delovni položaj upravljavca.

2. VARNOSTNI PREDPISI

2.1 URJENJE

Pred uporabo stroja pazorno preberite ta navodila. Seznanite se s kontrolnimi ročicami in s pravilno uporabo stroja. Naučite se hitro zaustaviti motor. Zaradi nespoštovanja opozoril in navodil lahko pride do električnega udara, nesreč in/ali hudih poškodb. Shranite vsa opozorila in navodila, da jih boste lahko uporabili v prihodnosti.

- Nikoli ne dovolite, da stroj uporabljajo otroci ali osebe, ki niso ustrezno seznanjene z uporabniškimi navodili. Lokalni zakoni lahko določajo spodnjo starostno mejo za uporabnike.
- Ta aparat smejo uporabljati otroci, ki imajo osem ali več let, in osebe z zmanjšanimi fizičnimi, senzoričnimi in mentalnimi sposobnostmi, ali osebe brez izkušnje in znanja, če so nadzorovani ali poučeni o varni uporabi aparata in razumejo s tem povezane nevarnosti. Otroci se ne smejo igrati z aparatom. Otroci brez nadzora ne smejo izvajati čiščenja in rednega vzdrževanja.
- Kosilnice nikoli ne uporabljajte v bližini drugih oseb, zlasti otrok, ali živali. Otroke mora nadzorovati druga odrasla oseba.
- Upravljavec ne sme nikoli uporabljati stroja, če je utrujen ali se slabo počuti oziroma če je vzel zdravila ali užival mamila, alkohol ali snovi, ki vplivajo na reflekse in zmanjšujejo pozornost.
- Izpostaviti je treba, da je upravljavec ali uporabnik odgovoren za nesreče ali nepredvidene situacije, ki lahko poškodujejo druge osebe ali njihovo lastnino. Uporabnik mora oceniti morebitna tveganja na terenu, kjer namerava delati, in poskrbeti za svojo varnost in varnost drugih, predvsem na nagnjenih, neravnih, spolzkih ali nestabilnih terenih.
- Če želite stroj prodati ali posoditi, se prepričajte, da bo uporabnik seznanjen z navodili za uporabo iz tega priročnika.

2.2 ZAČETNA OPRAVILA

- Nadenite si primerna oblačila, močne delovne čevlje, ki varujejo pred drsenjem, in dolge hlače. Ne zaganjajte stroja bosí ali z odprtimi sandali. Nosite zaščitne glušnike.
- Ne nosite šalov, halj, verižic, zapescnic, oblačil z ohlapnimi deli, trakovi ali kravatami in drugih visečih ali širokih oblačil ali dodatkov, ki bi se lahko zapletli v stroj ali v predmete in materiale, prisotne na delovnem mestu.
- Dolge lase primerno spnite.
- Nosite delovne rokavice v vseh situacijah, ki predstavljajo nevarnost za roke.
- Dobro pregledjte celotno delovno območje in odstranite vse, kar bi stroj lahko izmetal ali bi lahko poškodovalo rezalno napravo/ vrteče dele (kamenje, veje, žice, kosti itd.).

2.3 MED UPORABO

- Stroj ne uporabljajte v prostorih z nevarnostjo eksplozije in v prostorih, kjer so prisotni vnetljive tekočine, plini ali prah. Električni stroji proizvajajo iskre, ki lahko vžgejo prah ali pare.
- Ne izpostavljajte stroja dežju ali mokremu okolju. Voda, ki prodre v stroj, poveča nevarnost električnega streljaja.
- Stroj upravljajte samo pri dnevni svetlobi ali pod dobro umetno svetlobo in ob dobri vidljivosti.
- Ne delajte, ko je trava mokra, ko dežuje in ko obstaja nevarnost za nevihte, zlasti če je verjetno, da se pojavijo strele.
- Posebno pozorni bodite na nepravilnosti terena (izbokline, vbokline), nagibe, skrite nevarnosti in na morebitno prisotnost ovir, ki bi lahko zmanjšale vidljivost.
- Zelo pozorni bodite v bližini strmin, jarkov ali nasipov. Če eno izmed koles prekorači rob ali če rob popusti, se stroj lahko prevrne.
- Na nagnjenih terenih delajte prečno, nikoli v smeri navzgor/navzdol; zmeri pazite pri menjavi smeri, prepričajte se, da stojite stabilno in da kolesa ne naletijo na ovire (kamenje, veje, korenine itd.), saj bi to lahko povzročilo bočni zdrs ali izgubo nadzora nad strojem.
- Stroj se ne sme uporabljati na pobočjih z naklonom, večjim od 20°, ne glede na smer košnje.
- Kosilnice med zagonom ne nagibajte. Kosilnico zaženite na ravni podlagi, kjer ni ovir ali visoke trave.
- Ko kosilnico povlečete proti sebi, bodite še posebej previdni. Pred in med vzvratnim pomikanjem opazujte, kaj je za vami, da se prepričate o odsotnosti ovir.
- Nikoli ne tecite, temveč hodite.
- Ne pustite, da vas kosilnica vleče.
- Roke in stopala imejte vedno dašč proč od rezalne naprave, tako med zaganjanjem stroja kot med njegovo uporabo.
- Bodite vedno dovolj oddaljeni od odprtine za izmet.
- Nikoli ne uporabljajte stroja, če so zaščite poškodovane, če manjkajo ali niso pravilno nameščene (zbiralna košara, zaščita bočnega izmeta, zaščita zadnjega izmeta).
- Ne izklopite, ne deaktivirajte, ne odstranite in ne predelajte obstoječih varnostnih sistemov oziroma mikrostikal.



V primeru okvar ali nezgod med delom nemudoma zavstavi motor in se oddaljite od kosilnice, da ne povzročite dodatne škode. V primeru nezgod, pri katerih se poškodujejo operater ali tretje osebe, nemudoma nudite ustrezno prvo pomoč in se obrnite na zdravstveno ustanovo za ustrezno nego. Skrbno odstranite morebitne drobce, ki lahko povzročijo – če ostanejo neopaženi – škodo ali poškodbe na ljudeh ali živalih.

2.4 VZDRŽEVANJE, SHRANJEVANJE

Redno vzdrževanje in pravilno shranjevanje zagotavljata varno uporabo stroja in visoko raven njegove učinkovitosti.

- Po vsaki uporabi preverite, ali je kateri od sestavnih delov razrahljan ali poškodovan. Po potrebi zamenjajte poškodovane komponente in privijte vijake, ki so morda popustili, ali pa se obrnite na pooblaščen servis.
- Nikoli ne uporabljajte stroja, če so njegovi deli obrabljeni ali poškodovani. Poškodovane ali obrabljene dele morate vedno zamenjati; ne smete jih popravljati. Uporabljajte samo originalne nadomestne dele.
- Med nastavljanjem stroja bodite pozorni in pazite, da vaši prsti ne ostanejo ujeti med gibajočo se rezalno napravo in fiksnimi deli stroja.
- Za zmanjšanje nevarnosti požara posod z odpadnimi materiali ne puščajte v notranjosti stavb.
- Stroj shranite:
 - Po možnosti ga pokrijte s pregrinjalom.
 - Na mestu, ki je izven dosega otrok.
 - Prepričajte se, da ste z njega odstranili ključke ali orodje za vzdrževanje.
- Zagotovite, da premeščanje stroja ne bo povzročilo poškodb na stvareh ali osebah.



Raven hrupa in raven vibracij, ki sta navedeni v teh navodilih, je treba razumeti kot maksimalni vrednosti med uporabo stroja. Uporaba neuravnoteženega rezalnega elementa, prehitro gibanje in opuščanje vzdrževalnih opravil pomembno vplivajo na emisije hrupa in vibracije. To pomeni, da je treba izvajati preventivne ukrepe za preprečevanje poškodb zaradi močnega hrupa in vibracij; poskrbite za vzdrževanje stroja, nosite zaščitne glušnike in med delom delajte odmore.

2.5 BATERIJA/POLNILNIK BATERIJE

POMEMBNO Spodnji varnostni predpisi dopolnjujejo varnostna navodila v posebnem, stroju priloženem priročniku baterije in polnilnika baterije.

- Za polnjenje baterije uporabljajte samo polnilnike, ki jih priporoča proizvajalec. Neustrezne polnilnik lahko povzroči električni udar, pregretje ali uhajanje korozivne tekočine iz baterije.
- Uporabljajte samo baterije, ki so predvidene posebej za vaše orodje. Uporaba drugih baterij lahko povzroči poškodbe in nevarnost požara.
- Kadar baterije ne uporabljate, je ne hranite v bližini pisarniških sponk, kovancev, ključev, žebeljev, vijakov ali drugih majhnih kovinskih predmetov, ki bi lahko povzročili kratki stik med kontakti. Kratki stik med kontakti baterije lahko privede do vžiga ali požara.
- Polnilnika baterije ne uporabljajte na krajih z vnetljivimi snovmi ali na lahko gorljivih površinah, kot sta npr. papir, blago itd. Med polnjenjem se polnilnik baterije segreje, kar lahko privede do požara.

- Med transportom baterij pazite, da se kontakti ne staknejo med seboj; pri transportu ne uporabljajte kovinske embalaže.

2.6 VAROVANJE OKOLJA

- Natančno upoštevajte lokalne predpise za odlaganje embalaže, pokvarjenih delov ali katerega koli elementa, ki močno vpliva na okolje; ti odpadki ne smejo biti odloženi skupaj z običajnimi odpadki, temveč jih je treba zbrati ločeno in predati posebnim zbirnim centrom, kjer bo poskrbljeno za recikliranje materialov.
- Natančno upoštevajte lokalne predpise glede odstranjevanja odpadnih materialov.
- Ko stroja ne boste več uporabljali, ga ne smete odvreči v okolje, ampak se obrnite na center za zbiranje odpadkov, v skladu z veljavni lokalnimi predpisi.



Električnih aparatov ne odlagajte med gospodinjne odpadke. Na podlagi evropske Direktive 2012/19/EU o električnih in elektronskih odpadkih ter na podlagi njenega izvajanja v skladu z nacionalnimi predpisi je treba izrabljene električne naprave zbirati ločeno, z namenom predelave na okolju prijazen način. Če električne aparate odvržete na odlagališče ali na zemljo, lahko škodljive snovi dosežejo podtalno vodo in pridejo v prehrabno verigo, kar ima negativne posledice za vaše zdravje in dobro počutje. Za podrobnejše informacije o odstranjevanju tega artikla se posvetujte s svojim prodajalcem ali z ustanovo, ki je pristojna za predelavo gospodinjstkih odpadkov.

Baterije je treba ob koncu njihove uporabne dobe odstraniti na način, ki varuje okolje. Baterija vsebuje material, ki je nevaren za vas in za okolje. Odstraniti jo je treba ločeno od drugih odpadkov, v zbiralnem centru, ki sprejema litij-ionske baterije.



Ločeno zbiranje rabljenih proizvodov in embalaže omogoča reciklažo materialov in njihovo ponovno uporabo. Ponovna uporaba recikliranih materialov prispeva k preprečevanju onesnaževanja okolja in znižuje povpraševanje po surovinah.



3. POZNAVANJE STROJA

3.1 OPIS STROJA IN NJEGOVA PREDVIDENA UPORABA

Ta stroj je kosilnica za stoječega delavca.

Stroj v glavnem sestavlja motor, ki poganja rezalno napravo v ohišju, opremljenem s kolesi in držalom. Upravljaivec lahko stroj vodi in upravlja glavne komande, medtem ko se vselej nahaja za držalom, torej na varnostni razdalji od vrteče se rezalne naprave. Če se operator oddalji od stroja, se motor in vrteča se naprava v nekaj sekundah ustavita.

3.1.1 Predvidena uporaba

Ta stroj je zasnovan in izdelan za košnjo trave na vrtovih in travnatih površinah ob prisotnosti upravljalca v stoječem položaju.

Na splošno velja, da ta stroj omogoča:

1. košnjo in zbiranje trave v zbiralni košari;
2. košnjo in izmet trave na tla iz zadnjega dela stroja;

3. košnjo, seklanje in izmet trave na površino travnika (učinek mulčenja – če je predviden).

Uporaba posebne opreme, ki jo je proizvajalec predvidel kot standardno opremo ali kot opremo, ki se nabavi ločeno, omogoča izvajanje tega dela na različne načine; ti načini so razloženi v tem priložniku ali v navodilih posameznih pripomočkov.

3.1.2 Nepravilna uporaba

Katerakoli druga raba, ki se ne ujema z zgornjimi navedbami, je lahko nevarna in lahko povzroči poškodbe na ljudeh in/ali predmetih.

K nepravilni uporabi spada (na primer, a ne samo):

- Prevažati na stroju druge osebe, otroke ali živali, saj bi lahko padli in utrpeli hude poškodbe ali ovrhali varno vožnjo.
- Voziti se na stroju.
- Uporabljati stroj za vleko ali potiskanje tovorov.
- Zaganjati rezalno napravo na predelih brez trave.
- Uporabljati kosilnico za zbiranje listja ali drugih ostanikov.
- Uporabljati stroj za ravnanje živih mej ali za košnjo drugega, ne travnatega rastlinja.
- Uporaba stroja s strani več oseb.

POMEMBNO V primeru neustrezne uporabe se garancija razveljavi, proizvajalec pa zavrača vsakršno odgovornost in prelaga na uporabnika vse stroške za škodo ali poškodbe njega samega ali drugih oseb.

3.1.3 Tip uporabnika

Ta stroj je namenjen uporabi s strani navadnih uporabnikov, t. j. nepoklicnih delavcev. Namenjen je neprofesionalni uporabi.

POMEMBNO Stroj mora uporabljati en sam upravljaivec.

3.2 GLAVNI SESTAVNI DELI (slika 1)

- A. Ohišje:** okrov, ki vsebuje vrtljivo rezalno napravo.
- B. Motor:** poganja rezalno napravo.
- C. Rezalna naprava:** komponenta, ki je namenjena košnji trave.
- D. Zaščita zadnjega izmeta :** varovalo, ki preprečuje predmetom, na katere lahko naleti rezalna naprava, da bi zleteli daleč proč od stroja.
- E. Zbiralna košara:** poleg funkcije zbiranja pokošene trave ima tudi funkcijo varnostnega elementa, ki preprečuje izmet morebitnih predmetov, ki jih pobere rezalna naprava, stran od stroja.
- F. Držalo:** predstavlja delovno mesto upravljalca. Njegova dolžina zagotavlja, da upravljaivec med delom ostaja varen na varni razdalji od vrteče se rezalne naprave.
- G. Zagonsko stikalo:** zažene/zaustavi motor in istočasno vklopi/izklopi rezalno napravo.
- H. Pokrov predala za baterijo**
- I. Varnostni ključ (naprava za izklop):** ključ vključi/izključi električni tokokrog stroja.

- J. Baterija** (če ni dobavljena s strojem, glejte poglavje 13 „Dodatna oprema po naročilu“): bl: zagotavlja energijo za zagon motorja; njene karakteristike in predpisi o njeni uporabi so opisani v posebnem priročniku.
- K. Baterijski polnilnik** (če ni dobavljena s strojem, glejte poglavje 13 „Dodatna oprema po naročilu“): naprava, ki se uporablja za polnjenje baterije.

3.3 IDENTIFIKACIJSKA NALEPKA (slika 1)

1. Raven zvočne moči
2. Znak skladnosti CE
3. Leto izdelave
4. Tip stroja
5. Serijska številka
6. Ime in naslov proizvajalca
7. Šifra artikla
8. Najvišja hitrost delovanja motorja.
9. Teža v kg
10. Napetost in frekvenca električnega napajanja.
11. Stopnja električne zaščite.
12. Nazivna moč.

POMEMBNO Vsakič, ko se obrnete na pooblaščen servis, navedite podatke z identifikacijske nalepke.

POMEMBNO Vzorec izjave o skladnosti se nahaja na zadnjih straneh tega priročnika.

3.4 VARNOSTNI OPOZORILNI ZNAKI (slika 2)

Na stroju so različni simboli. Pomen znakov:



Pozor. Preden stroj uporabite, preberite navodila.



Nevarnost! Nevarnost izmetavanja predmetov. Poskrbite, da bodo med uporabo stroja druge osebe izven delovnega območja.



Pazite na ostro rezalno napravo. Rok ali nog ne vstavljajte v ohišje rezalne naprave. Tudi po izklopu motorja se rezalna naprava še naprej vrti. Pred vzdrževalnimi posegi izvilcite varnostni ključ (naprava za izklop).



Stroja ne izpostavljajte dežju ali vlagi.



Bodite pozorni na ostro rezalno napravo: po zaustavitvi motorja se rezalna naprava še naprej vrti.



Samo za električne kosilnice z omrežnim napajanjem.



Samo za električne kosilnice z omrežnim napajanjem.

POMEMBNO Uničene ali nečitljive nalepke je treba zamenjati. Zahtevajte nove nalepke v svojem pooblaščenem servisu.

4. NAMESTITEV



Varnostni predpisi, ki jih je treba upoštevati, so opisani v pogl. 2. Natančno se držite teh predpisov, da se izognete resnim tveganjem ali nevarnostim.

Zaradi skladiščenja in prevoza nekatere komponente niso montirane takoj v tovarni, temveč jih je treba montirati šele po odstranitvi embalaže, pri čemer je treba slediti naslednjim navodilom.



Odstranjevanje embalaže in dokončno montažo morate opraviti na ravni in trdni površini, z zadostnim prostorom za premikanje stroja in embalaže, pri tem pa morate vedno uporabljati ustrezno orodje. Ne uporabljajte stroja, dokler ne opravite vseh korakov iz razdelka „NAMESTITEV“.



Preden se lotite montaže, preverite, da varnostni ključ ni vtaknjen v svoje ležišče.

4.1 ODSTRANJEVANJE EMBALAŽE (slika 3)

4.2 NAMESTITEV KOŠARE (sliki 4 in 5)

4.3 NAMESTITEV DRŽALA

- EL 340 Li 48L (slike 6–9)
- EL 380/420 Li 48L (slike 10–13)

5. KOMANDE ZA UPRAVLJANJE

5.1 VARNOSTNI KLJUČ (NAPRAVA ZA IZKLOP)

Ključ (slika 14. A), ki je v baterijskem prostoru, vzpostavi oziroma prekine električni tokokrog stroja. Ko izvlečete ključ, se električni tokokrog popolnoma prekine, s čimer se prepreči nenadzorovano delovanje stroja.

POMEMBNO Kadar pustite stroj brez nadzora ali ga ne uporabljate, vselej izvlecite varnostni ključ.

5.2 DRŽALO

5.2.1 Zagonsko stikalo

Zagonsko stikalo (sliki 15. A in 15. A.1) zažene/zaustavi motor in istočasno vklopi/izklopi rezalno napravo. Označeni položaji ustrezajo sledečemu:

| Zagon



Vklop rezalne naprave.



Zaustavitev

6. UPORABA STROJA

 **Varnostni predpisi, ki jih je treba upoštevati, so opisani v pogl. 2. Natančno se držite teh predpisov, da se izognete resnim tveganjem ali nevarnostim.**

6.1 ZAČETNA OPRAVILA (slika 16)

Prepričajte se, da varnostni ključ ni vtaknjen v svoje ležišče.

 **Ta postopek izvedite, ko je rezalna naprava v mirovanju.**

6.1.1 Preverjanje baterije (slika 17)

6.1.2 Priprava stroja za delo

OPOMBA Ta stroj omogoča košnjo trate na razne načine; pred začetkom dela je treba stroj pripraviti glede na zaželeni način košnje.

a. Priprava na košnjo in zbiranje trave v zbiralno košaro (slika 18)

b. Priprava na košnjo in zadnji izmet trave proti tlu (slika 19)

c. Priprava na košnjo z razrezom trave (funkcija mulčenja) (slika 20)

6.1.3 Nastavitev višine košnje (slika 21)

6.1.4 Nastavitev nagiba držala (sliki 8 in 12)

6.2 VARNOSTNI PREGLEDI

 **Pred uporabo vselej opravite varnostne preglede.**

6.2.1 Splošni varnostni pregled

Predmet	Rezultat
Ročaji	Čisti, suhi.
Držalo	Pravilno in čvrsto pritrjeno na stroj.
Rezalna naprava	Čista, brez poškodb ali znakov obrabe, brez manjkajočih delov, dobro nabrušena.
Zaščita zadnjega izmeta; zbiralna košara	Vsi deli prisotni. Brez poškodb. Pravilno nameščeno. Poškodovane dele zamenjajte

Zagonsko stikalo	Premikanje ročice plina mora biti prosto, ne pretežno; po tem, ko jo popustite, se mora avtomatsko in hitro vrniti v nevtralni položaj.
Baterija	Brez poškodb na ohišju, brez sledi tekočine.
Vijaki/matice na stroju in na rezalni napravi	Dobro priviti (ne zrahljani). Brez poškodb ali znakov obrabe.
Stroj	Brez znakov poškodb ali obrabe. Nobena nenormalna vibracija. Ni neobičajnih zvokov.

Opravo	Rezultat
1. Zaženite stroj (odst. 6.3). 2. Izpustite zagonsko stikalo (slika 29.A).	1. Rezalna naprava se mora premikati. 2. Varnostna ročica se mora prosto premikati, ne da bi bila za to potrebna sila. Ko jo spustite, se mora samodejno in hitro vrniti v nevtralni položaj, rezalna naprava pa se zaustavi.

 **Če kateri izmed rezultatov ni v skladu s tem, kar navajajo tabele, stroja ne smete uporabljati! Obrnite se na servisno službo, da stroj ustrezno pregleda in popravi.**

6.3 ZAGON (slike 23–25)

 **Hkrati z motorjem se bo vklopila tudi rezalna naprava.**

6.4 DELO S STROJEM (slika 26)

POMEMBNO Če se motor med delom ustavi zaradi pregretja, počakajte približno 5 minut pred ponovnim zagonom.

6.4.1 Košnja (sliki 27 in 28)

OPOMBA Hitrost premikanja in višino košnje prilagodite pogojem na trati (višini, gostosti in vlažnosti trave) ter količini trave, ki jo kosite.

6.4.2 Praznjenje zbiralne košare (sliki 29 in 30)

6.5 ZAUSTAVITEV (slika 29)

 **Rezalni element se vrti še nekaj sekund po njegovem izklopu ali po zaustavitvi motorja.**

POMEMBNO | Stroj vedno zaustavite.

- *Ko se morate premakniti z enega na drugo delovno območje.*
- *Pri premikanju prek površin, kjer ni trave.*
- *Vsakokrat, ko je treba preiti kakšno oviro.*
- *Preden se lotite nastavljanja višine košnje.*
- *Po vsaki odstranitvi ali ponovni namestitvi zbiralne košare.*

6.6 PO UPORABI (slike 31–33)

POMEMBNO *Kadar pustite stroj brez nadzora ali ga ne uporabljate, vselej izvlcite varnostni ključ.*

7. VZDRŽEVANJE

 **Varnostni predpisi, ki jih je treba upoštevati, so opisani v pogl. 2. Natančno se držite teh predpisov, da se izognete resnim tveganjem ali nevarnostim.**

 **Pred izvajanjem kakršnega koli pregleda, čiščenja ali vzdrževalnega posega/nastavitvenega postopka:**

- **Zaustavite stroj.**
- **Izvlcite varnostni ključ (ključa nikoli ne puščajte v stroju ali na dosegu otrok ali neusposobljenih oseb).**
- **Odstranite baterijo.**
- **Prepričajte se, da so se vsi premični deli popolnoma zaustavili.**
- **Počakajte, da se motor ohladi, preden stroj postavite v kateri koli prostor.**
- **Primerne oblačila in delovne rokavice nosite v vseh okoliščinah, ki predstavljajo nevarnost za poškodbe rok.**
- **Preberite ustrezna navodila.**

7.1 BATERIJA

7.1.1 Avtonomija baterije

Na avtonomijo baterije (in s tem površino travnika, ki jo je mogoče pokositi pred ponovnim polnjenjem) vplivajo predvsem:

- Okoljski dejavniki, ki povzročijo večjo porabo energije:
 - košnja goste, visoke ali vlažne trave.
- Širina reza stroja; čim večja je širina, tem večja je poraba energije.
- Ravnanja upravljavca, ki bi se jim moral izogibati:
 - Pogosto prižiganje in ugašanje stroja med delom.
 - Prenizka košnja glede na pogoje na travniku.
 - Prehitro napredovanje glede na količino trave, ki jo mora kosilnica odstranjevati.

OPOMBA *Med uporabo stroja popolno izpraznitev baterije preprečuje zaščitni mehanizem, ki izklopi in zaustavi stroj.*

Za doseganje optimalne avtonomije baterije je treba vselej:

- Kositi travo, ko je travnik suh.
- Kositi travo pogosto, tako da ne doseže velike višine.
- Kadar je trava zelo visoka, kositi dvakrat in pri prvi košnji nastaviti nekoliko večjo višino košnje, pri drugi košnji pa nižjo.
- Izogibajte se košnji zelo visoke trave s funkcijo „mulčenja“.

Če želite stroj neprekinjeno uporabljati dlje časa, kot to dopušča standardna baterija, je mogoče:

- Kupiti še eno standardno baterijo, tako da lahko izpraznjeno baterijo takoj nadomestite, ne da bi morali prekiniti z delom.
- Kupiti posebno baterijo, ki ima daljšo avtonomijo od standardne baterije (odst. 13.2).

7.1.2 Odstranjevanje in polnjenje baterije (slike 31–33)

OPOMBA *Baterija je opremljena z zaščito, ki preprečuje polnjenje, če je temperatura okolja nižja od 0 °C ali presega +45 °C.*

OPOMBA *Baterijo lahko kadar koli tudi samo delno napolnite brez nevarnosti, da bi se poškodovala.*

7.2 ČIŠČENJE (slika 34)

Po vsaki uporabi opravite čiščenje, upoštevajoč naslednja navodila.

7.2.1 Čiščenje stroja (slike 35–38)

7.2.2 Čiščenje sestava rezalnih naprav

POMEMBNO *Stroj položite na bok in se pred izvedbo kakršnega koli posega prepričajte o njegovi stabilnosti.*

Odstranite ostanke trave in blata, ki so se nabrali v notranjosti ohišja, saj lahko posušeni material oteži naslednji zagon.

7.2.3 Čiščenje košare (slika 39)

7.3 REZALNA NAPRAVA (slike 40–43)

 **Rezalne naprave se ne dotikajte, dokler ključ ni bil iztaknjen in dokler se rezalna naprava ni popolnoma ustavila. Bodite previdni, saj se rezalna naprava lahko premika tudi, če je bil ključ odstranjen.**

 **Vsa opravila v zvezi z rezalnimi napravami (demontaža, brušenje, uravnavenje, popravilo, ponovna montaža in/ali zamenjava) so zahtevna in je zanje potrebno specifično znanje ter posebno orodje; iz varnostnih razlogov jih je treba vedno opraviti v specializiranem servisu.**

 **Če je rezalna naprava poškodovana, ukrivljena ali obrabljena, jo zamenjajte skupaj s pripadajočimi vijaki, da se ohrani pravilna uravnoteženost.**

POMEMBNO *Vedno uporabljajte originalne rezalne naprave, ki so označene s sifro, navedeno v tabeli „Tehnični podatki“.*

Zaradi razvoja artikla bodo rezalne naprave, navedene v tabeli „Tehnični podatki“, lahko sčasoma nadomeščene z drugimi, ki bodo imele enakovredne lastnosti z vidika varnosti delovanja in možnosti medsebojnega zamenjavanja.

8. SHRANJEVANJE

 **Varnostni predpisi, ki jih je treba upoštevati, so opisani v pogl. 2. Natančno se držite teh predpisov, da se izognete resnim tveganjem ali nevarnostim.**

8.1 SHRANJEVANJE STROJA (slike 43–46)

8.1.1 Shranjevanje stroja v navpičnem položaju (EL 380/420 Li 48L)

Po potrebi lahko stroj shranjujete v navpičnem položaju tako, da ga obesite na kljuko.

 **Prepričajte se, da ste uporabili ustrezen tip kljuke in sistem za obešanje, ki lahko preneseta težo stroja. Bodite pozorni na otroke in živali ter preprečite, da bi plezali na stroj in tako dodatno obtežili kljuko. Stroj obesite z rezalno napravo obrnjeno proti zidu ali tako, da je ustrezno pokrita in ni nevarna, če po nesreči ali naključju pridejo z njo v stik osebe, otroci ali živali.**

Za shranjevanje stroja v pokončnem položaju sprostite ročici (slika 47.A) in držalo obrniti naprej, da zob, označen s simbolom „>“, sovпада IZKLJUČNO z zarezo „S“ na ozobju. Nato ročici znova zaprite. Njun položaj mora biti na obeh straneh enak.

8.2 SHRANJEVANJE BATERIJE

Baterijo je treba hraniti v senci in v hladnem okolju brez vlage.

OPOMBA V primeru dolge nedejavnosti baterijo ponovno napolnite na vsaka dva meseca, da podaljšate njeno življenjsko dobo.

9. PREMIKANJE IN PREVOZ (slike 29, 31 in 34, slike 48–53)

 **Varnostni predpisi, ki jih je treba upoštevati, so opisani v pogl. 2. Natančno se držite teh predpisov, da se izognete resnim tveganjem ali nevarnostim.**

10. SERVIS IN POPRAVILA

Ta priročnik daje vsa potrebna navodila za upravljanje stroja in za pravilno osnovno vzdrževanje, ki ga lahko opravlja uporabnik. Vse vzdrževalne posege in nastavitvene postopke, ki niso opisani v tem priročniku, mora izvesti vaš prodajalec ali specializiran servisni center.

Zaradi posegov, opravljenih v neprimernih delavnicah ali s strani neusposobljenih oseb, se razveljavi vsakršna oblika garancije, proizvajalec pa je odvezan vsakršne odgovornosti.

- Uporaba neoriginalnih nadomestnih delov in dodatne opreme ni dovoljena. Uporaba neoriginalnih nadomestnih delov in opreme ogrozi varnost stroja ter proizvajalca odvezuje vseh obveznosti in odgovornosti.

11. OBSEG GARANCIJE

Garancijski pogoji so namenjeni samo navadnim uporabnikom, tj. nepoklicnim delavcem. Garancija krije vse napake, ki se tičejo kakovosti materialov in izdelave ter so bile v garancijskem roku potrjene s strani vašega prodajalca ali specializiranega servisa. Garancija je omejena na popravilo ali zamenjavo komponente, za katero se ugotovi, da ima napako. Priporočamo, da stroj enkrat na leto zaupate pooblaščenemu servisu, da izvede vzdrževalne in servisne posege ter pregled varnostnih naprav. Pogoji za uveljavljanje garancije je redno vzdrževanje stroja.

Garancija ne pokriva poškodb, ki so posledica:

- Pomanjkljive seznanitve s spremljajočo dokumentacijo (priročniki z navodili).
- Profesionalne rabe.
- Nepozornosti, malomarnosti.
- Zunanjih vzrokov (strele, trkov, prisotnosti tujkov v notranjosti stroja) ali nesreč.
- Nepravilne ali s strani proizvajalca neodobrene uporabe ali montaže.
- Slabega vzdrževanja.
- Predelave stroja.
- Uporabe neoriginalnih nadomestnih delov (prilagojenih delov).
- Uporabe opreme, ki je ni dobavil proizvajalec ali je ni odobril proizvajalec.

Poleg tega garancija ne pokriva:

- Vzdrževalnih posegov (opisanih v priročniku z navodili).
- Normalne obrabe potrošnih materialov, kot so rezalne naprave, kolesa, varnostni vijaki in žice.
- Normalne obrabe.
- Slabšanja estetskega videza stroja zaradi njegove rabe.
- Nosilcev rezalnih naprav.
- Morebitnih dodatnih stroškov, ki so povezani z uveljavitvijo garancije, kot so potni stroški do uporabnika, prevoz stroja do prodajalca, najem opreme za zamenjavo ali naročilo vzdrževalnih del pri zunanjem podjetju.

Uporabnik je zaščiteno z ustreznimi zakoni, ki veljajo v njegovi državi. Ta garancija na noben način ne omejuje pravic uporabnika, ki jih določajo zakoni v njegovi državi.

12. PREPOZNAVANJE MOTENJ

Če težave ostajajo tudi potem, ko ste izvedli zgoraj opisana opravila, se posvetujte s svojim prodajalcem.

MOTNJA	VERJETNI VZROK	ODPRAVA MOTNJE
1. Ob vklopu stikala se motor ne zažene	Varnostni ključ ni vtaknjen ali je vtaknjen nepravilno.	Vstavite ključ (slika 23).
	Baterija ni vstavljena ali je vstavljena nepravilno.	Odpri pokrov in se prepričajte, da je baterija pravilno vstavljena (slika 23).
	Baterija je prazna.	Preverite stanje napolnenosti in baterijo napolnite (slika 32).
	Motor se ne zažene takoj.	Stikalo pritisnite in ga zadržite za 2–3 sekunde (slika 25).
	Sprožitev termične varovalke zaradi pregretja motorja.	Počakajte vsaj 5 minut in nato ponovno zaženite stroj.
2. Motor deluje, vendar se rezalna naprava ne vrti	Popustil je spoj rezalne naprave.	Takoj zaustavite motor in izvlecite varnostni ključ. Obrnite se na servisni center, da opravi pregled, zamenjave ali popravila (odst. 7.3).
3. Motor se ustavi med delom.	Baterija ni pravilno vstavljena.	Odpri pokrov in se prepričajte, da je baterija pravilno vstavljena (slika 23).
	Baterija je prazna.	Preverite stanje napolnenosti in baterijo napolnite (slika 32).
	Prisotnost ovir, ki preprečujejo vrtenje rezalne naprave.	Iztaknite varnostni ključ, nadenite delovne rokavice in odstranite travo ali druge drobce, ki so se nabrali v spodnjem delu stroja in/ali v žlebu za izmet trave.
	Sprožitev termične varovalke zaradi pregretja motorja.	Počakajte vsaj 5 minut in nato ponovno zaženite stroj.
	Sprožitev termične varovalke zaradi prevelike porabe toka, ki ima enega izmed naslednjih vzrokov: <ul style="list-style-type: none"> Košnja previsoke trave. Prisotnost ovir, ki preprečujejo vrtenje rezalne naprave. V žlebu za izmet trave in na ohišju se je nabralo preveč ostankov trave. 	<ul style="list-style-type: none"> Kadar je trava zelo visoka, nastavite nekoliko večjo višino košnje in opravite drug prehod z izbrano nižjo višino košnje. Odstranite ovire (odst. 7.2.2). Očistite stroj (odst. 7.2.1) <p>Počakajte vsaj 5 minut in nato ponovno zaženite stroj.</p>
4. Pokošena trava se ne zbira v zbiralni košari.	Rezalna naprava je zadela ob tujek.	Takoj zaustavite motor in izvlecite varnostni ključ. Preverite, ali je naprava poškodovana. Če je temu tako, se obrnite na servisni center, kjer bodo poskrbeli za zamenjavo rezalne naprave (odst. 7.3.).
	Notranjost ohišja je umazana.	Očistite jo in s tem olajšajte prenos trave v zbiralno košaro (odst. 7.2.2).
5. Košnja trave je težavna.	Rezalna naprava ni v dobrem stanju.	Obrnite se na servisni center za brušenje ali zamenjavo rezalne naprave.
6. Med delom se opaža pretiran hrup in/ali pretirane vibracije.	Popustitev spoja rezalne naprave ali poškodba rezalne naprave.	Takoj zaustavite motor in izvlecite varnostni ključ. Obrnite se na servisni center, da opravi pregled, zamenjave ali popravila (odst. 7.3).

7. Avtonomija baterije je zelo kratka.	Težki pogoji uporabe, ki povzročajo večjo porabo toka.	Optimizirajte uporabo stroja (odst. 7.1.1).
	Baterija ne zadostuje za delovne zahteve.	Uporabite dodatno ali zmogljivejšo baterijo (slika 13.2).
8. Polnilnik baterije ne polni baterije.	Baterija ni pravilno vstavljena v polnilnik.	Preverite, ali je baterija pravilno vstavljena (slika 32).
	Neustrezni okoljski pogoji.	Polnjenje opravite v okolju z ustrežno temperaturo (glej priložnični baterije/polnilnika baterije).
	Umazanija na kontaktih.	Očistite kontakte.
	Polnilnik ni napajan s tokom.	Preverite, ali je vtičnik priključen in ali je na vtičnici napetost.
	Polnilnik baterije je okvarjen.	Zamenjajte ga z novim originalnim.
		Če nepravilnost ni odpravljena, pogledajte v priložnični baterije/polnilnika baterije.

13. DODATNA OPREMA PO NAROČILU

13.1 KOMPLET ZA MULČENJE

Komplet za mulčenje travo naseklja na drobno in jo odloži na travniku, namesto da bi se ta zbirala v košari (na voljo pri določenih modelih strojev; slika 54.A).

13.2 BATERIJE

Na voljo so baterije različnih zmogljivosti, ki so prilagojene posebnim delovnim zahtevam (slika 54.B). Seznam homologiranih baterij za ta stroj najdete v tabeli „Tehnični podatki“.

13.3 POLNILNIK BATERIJE

Naprava, ki se uporablja za polnjenje baterije (slika 54.C).



SADRŽAJ

1.	UOPŠTENO.....	1
1.1	Kako se služiti priručnikom	1
2.	SIGURNOSNA PRAVILA	1
2.1	Obuka	1
2.2	Pripreme radnje.....	2
2.3	Za vreme upotrebe.....	2
2.4	Održavanje, skladištenje	2
2.5	Baterija/Punjač baterije.....	2
2.6	Zaštita životne sredine.....	3
3.	UPOZNAVANJE MAŠINE.....	3
3.1	Opis mašine i predviđena upotreba.....	3
3.2	Glavni delovi (sl. 1).....	3
3.3	Identifikacijska nalepnica (sl. 1).....	4
3.4	Sigurnosne oznake (sl. 2).....	4
4.	MONTAŽA	4
4.1	Skidanje ambalaže (sl. 3).....	4
4.2	Montaža vreće za sakupljanje trave(sl. 4, sl. 5)..	4
4.3	Montaža drške.....	4
5.	UPRAVLJAČKE KOMANDE.....	4
5.1	Sigurnosni ključ (Uređaj za isključivanje).....	4
5.2	Drška	4
6.	UPOTREBA MAŠINE	4
6.1	Pripreme radnje (sl. 16).....	4
6.2	Sigurnosne kontrole.....	5
6.3	Pokretanje (sl. 23÷25).....	5
6.4	Rad (sl. 26).....	5
6.5	Zaustavljanje (sl. 29).....	5
6.6	Nakon upotrebe (sl. 31÷33).....	5
7.	ODRŽAVANJE.....	5
7.1	Baterija	6
7.2	Čišćenje (sl. 34).....	6
7.3	Rezna glava (sl. 40÷43).....	6
8.	SKLADIŠTENJE.....	6
8.1	Skladištenje mašine (sl. 43÷46).....	6
8.2	Skladištenje baterije.....	7
10.	ASISTENCIJA I POPRAVKE.....	7
11.	POKRIĆE GARANCIJE.....	7
12.	Prepoznavanje problema.....	7
13.	DODATNA OPREMA NA ZAHTEV.....	9
13.1	Oprema za malčiranje.....	9
13.2	Baterije.....	9
13.3	Punjač baterije.....	9

1. UOPŠTENO

1.1 KAKO SE SLUŽITI PRIRUČNIKOM

NAPOMENA ili **VAŽNO** navodi detalje ili druge elemente u vezi sa onim što je prethodno već naznačeno u cilju izbegavanja oštećenja mašine ili uzrokovanja štete.

Simbol označava opasnost. **Nepoštovanje upozorenja može dovesti do ličnih povreda rukovoaca ili drugih osoba i/ili izazvati štetu.**

- * Paragrafi obeleženi četvorougrom sa sivim tačkastim stranama pokazuju opcijske karakteristike koje nemaju
- * svi modeli navedeni u ovom priručniku. Proverite da li je
- * ova karakteristika prisutna na vašem modelu mašine.

Sve oznake „prednje“, „zadnje“, „desno“ i „levo“ odnose se na radni položaj rukovoaca.

2. SIGURNOSNA PRAVILA

2.1 OBUKA

Pažljivo pročitajte ova uputstva pre korišćenja mašine. Upoznajte se sa komandama i prikladnom upotrebom mašine. Naučite da brzo zaustavite motor. Nepoštovanje upozorenja i uputstava može dovesti do strujnog udara, požara i/ili ozbiljnih povreda. Sačuvajte sva upozorenja i uputstva za buduća čitanja.

- Nikada ne dopustite da mašinu koriste deca ili osobe koje nisu dovoljno upoznate sa uputstvima. Lokalnim zakonima može da bude određen najniži uzrast korisnika.
- Ovu mašinu mogu koristiti deca od 8 i više godina starosti, kao i osobe smanjenih fizičkih, osetnih ili psihičkih sposobnosti ili osobe koje nemaju iskustva s mašinom ili ne poznaju istu, pod uslovom da ih nadzire osoba odgovorna za njihovu sigurnost ili da su upoznate sa sigurnom upotrebom mašine i da su svesne pratećih opasnosti. Deca se ne smeju igrati ovom mašinom. Redovno čišćenje i održavanje mašine ne smeju vršiti deca bez nadzora.
- Nikada ne koristite kosačicu ako su u blizini druge osobe, a posebno deca ili životinje. Potrebno je da decu nadziru odrasli.
- Nikada ne koristite mašinu ako je rukovalac umoran ili se loše oseća i ako je pod uticajem lekova, droga, alkohola ili štetnih supstanci koje mogu da naruše njegove reflekske i pažnju.
- Uvek treba imati na umu da su rukovaoc ili korisnik odgovorni za nesreće i nepredviđene slučajeve koji mogu da se dogode drugim osobama ili njihovoj imovini. Odgovornost korisnika podrazumeva procenu potencijalnih opasnosti terena na kojem se radi, zatim preduzimanje svih mera predostrožnosti koje će garantovati njegovu sigurnost i sigurnost ostalih, posebno na nizbrdicama, neravnim, klizavim ili nestabilnim terenima.
- U slučaju da želite ustupiti ili prodati mašinu drugima, uverite se da je novi korisnik pročitao uputstva za upotrebu sadržana u ovom priručniku

2.2 PRIPREMNE RADNJE

- Nosite odgovarajuću odeću, radnu obuću sa donom protiv klizanja i duge pantalone. Nemojte uključivati mašinu bosih nogu ili ako ste u otvorenom sandalama. Nosite sredstva za zaštitu sluha.
- Ne nositi šalove, košulje, ogrlice, narukvice, odeću s lepršavim delovima ili odeću s uzicama, kao ni kravate, odnosno dodatke koji vise ili koji su široki jer bi se oni mogli zaplesti u mašini ili u predmete i materijale koji se nalaze na radnom mestu.
- Dugačku kosu treba vezati na odgovarajući način.
- Nositi radne rukavice u svim situacijama u kojima postoji opasnost za ruke.
- Dobro pregledajte celu radnu površinu i uklonite sve ono što bi mašina mogla izbaciti ili što bi moglo da ošteti reznu glavu/okretne delove (kamenje, granje, žica, kosti, itd.).

2.3 ZA VREME UPOTREBE

- Nemojte koristiti mašinu u prostorijama u kojima postoji rizik od eksplozije, u prisustvu zapaljivih tečnosti, plina ili prašine. Električni alat stvara varnice koje mogu zapaliti prašinu ili paru.
- Ne izlažite mašinu kiši ili mokrim prostorijama. Voda koja uđe u alatku povećava rizik od električnog udara.
- Radite samo po dnevnom svetlu ili po dobrom veštačkom osvetljenju i uz dobru vidljivost.
- Izbegavajte da radite na mokroj travi, dok pada kiša i kad postoji rizik od nevremena, posebno kad postoji mogućnost sevanja.
- Posebno pažnju obratite na neravne terena (izbočine, udubljenja), na nizbrdice, na skrivene opasnosti i na prisustvo eventualnih prepreka koje bi mogle smanjiti vidljivost.
- Budite oprezni u blizini provalija, šanaca ili nasipa. Mašina se može prevrnuti ako jedan točak pređe ivicu ili ako se ivica aspe.
- Kosite uvek poprečno u odnosu na nizbrdicu, nikada gore/dole, vodeći pogotovo računa na promenu pravca i da točkovi ne naidu na prepreke (kamenje, granje, korenje, itd.), što bi moglo dovesti do bočnog klizanja i gubitka kontrole nad mašinom.
- Mašina ne sme da se koristi na nagibima većim od 20°, bez obzira na smer kretanja
- Ne naginjte kosačicu da biste je pokrenuli. Pokrenite mašinu na ravnoj površini na kojoj nema prepreka ili visoke trave.
- Obratite posebnu pažnju kada povlačite kosačicu ka sebi. Gledajte iza sebe pre i za vreme kretanja u rikverc kako biste se uverili da nema prepreka.
- Nikada ne trčite, već hodajte.
- Pazite da vas kosačica ne vuče.
- Uvek držite ruke i noge daleko od rezne glave, kako za vreme puštanja u pogon tako i za vreme upotrebe mašine.
- Uvek se držite podalje od otvora za izbacivanje.
- Nemojte nikada koristiti mašinu ako su štitnici oštećeni, ako nisu namontirani na mašinu ili ako su nepravilno namontirani (vreća za skupljanje trave, štitnik za bočno izbacivanje, štitnik za izbacivanje otpozadi).
- Nemojte isključivati, deaktivirati, skidati ili oštećivati postojeće sigurnosne uređaje/mikroprekidače.

 **U slučaju kvara ili nesreće za vreme rada, odmah isključite motor i udaljite mašinu kako ne bi nastala dalja oštećenja; ako se povredite ili povredite druge**

osobe, odmah primenite mere prve pomoći koje su najprikladnije situaciji koja je nastala i obratite se zdravstvenoj ustanovi radi potrebnog lečenja. Pažljivo uklonite sav eventualni otpad koji bi mogao oštetiti ili povrediti osobe ili životinje ukoliko ih niko ne nadzire.

2.4 ODRŽAVANJE, SKLADIŠTENJE

Redovno vršite održavanje i pravilno skladištite mašinu kako bi se sačuvala njena sigurnost i nivo učinka.

- Nakon svake upotrebe, proverite da nema delova koji su se olabavili ili oštetili. Ako je potrebno, zamenite oštećene komponente i po potrebi zategnite olabavljene vijke i zavrtnje ili kontaktirajte ovlašćeni servisni centar.
- Mašina se ne sme koristiti ako su njeni delovi istrošeni ili oštećeni. Pokvareni ili dotrajali delovi se moraju zameniti, a nikako popravljati. Koristite isključivo originalne delove.
- Za vreme izvođenja operacija podešavanja mašine, pazite da ne uvučete prste između rezne glave u pogonu i fiksni delova mašine.
- Da biste smanjili rizik od požara, nemojte ostavljati posude s otpadnim materijalom u prostorijama.
- Uskladištite mašinu na sledeći način:
 - Po mogućstvu pokrijte je ceradom.
 - Na mesto kojem ne mogu pristupiti deca.
 - Uverite se da ste izvadili ključ ili alat koji ste koristili prilikom održavanja.
- Proverite da prilikom pomeranja mašine ne oštetite predmete ili ne povredite osobe.



Nivo buke i vibracija naveden u ovim uputstvima, predstavljaju maksimalne vrednosti prilikom upotrebe mašine. Upotreba neuravnoteženog reznog elementa, prevelika brzina kretanja i nevršenje održavanja znatno utiču na emisiju zvuka i vibracije. Zato je potrebno primeniti mere preventivne zaštite radi otklanjanja mogućih rizika od prevelike buke i napreznja od vibracija; vršite održavanje mašine, nosite zaštitu za uši, pravite pauze za vreme rada.

2.5 BATERIJA/PUNJAČ BATERIJE

VAŽNO *Sledeća sigurnosna pravila dopunjuju propise o sigurnosti koji su navedeni u posebnom priručniku za bateriju i za punjač baterije koji je priložen uz mašinu.*

- Da biste napunili bateriju, koristite isključivo punjače baterije koje je preporučio proizvođač. Neodgovarajući punjač baterije može izazvati električni udar, pregrevanje ili curenje nagrizajuće tečnosti iz baterije.
- Koristite isključivo specifične baterije koje su predviđene za vašu alatku. Upotreba drugih baterija može izazvati povrede i rizik od požara.
- Bateriju koju ne koristite morate držati podalje od kancelarijskih spajalica, kovanog novca, ključeva, eksera, šrafova ili drugih sitnih metalnih predmeta, koji bi mogli dovesti do kratkog spoja kontakata. Kratak spoj između kontakata baterije može dovesti do sagorevanja ili požara.
- Nemojte koristiti punjač baterije na mestima u kojima ima pare, zapaljivih supstanci ili na površinama koje su lako zapaljive, kao što je papir, platno itd. Tokom punjenja, punjač se zagreva i postoji mogućnost da izazove požar.
- Za vreme transporta baterije, pazite da kontakti nisu međusobno povezani i nemojte koristiti metalne posude za transport.

2.6 ZAŠTITA ŽIVOTNE SREDINE

- Strogo se pridržavajte lokalnih propisa o uklanjanju ambalaže, istrošenih delova ili svih drugih elemenata štetnih za životnu sredinu; ti otpaci se ne smeju bacati u smeće, nego ih treba razdvojiti i predati odgovarajućim centrima za skupljanje, koji će se pobrinuti za recikliranje materijala.
- Strogo se pridržavajte lokalnih propisa o zbrinjavanju otpadnog materijala koji nastane tokom rada.
- U trenutku kada mašinu više ne koristite, nemojte je napustiti u okolini, već se obratite centru za skupljanje otpada, u skladu s važećim lokalnim propisima.



Ne bacajte električne aparate u kućno smeće.

Na osnovu Evropske Direktive 2012/19/UE o otpadu električnih i elektronskih aparata i njenom sprovođenju u skladu sa državnim propisima, istrošeni električni aparati se moraju odvojeno skupljati da bi mogli ponovo da se iskoriste na ekološki prihvatljiv način. Ako budete bacili električne aparate na deponiju ili na tlo, štetne supstance mogu dospeti do vodonosnog sloja i tako ući u prehrambeni lanac i ugroziti vaše zdravlje i sigurnost. Za detaljne informacije o odlaganju ovog proizvoda na otpad, obratite se nadležnoj ustanovi za odlaganje otpada iz domaćinstva ili ovlašćenom prodavcu.



Li-ion

Na kraju radnog veka zbrinite baterije vodeći računa da ne zagadite životnu sredinu. Baterija sadrži materijal koji je opasan po Vas i po životnu sredinu. Bateriju treba da skinete i zbrinite odvojeno u objektu koji prihvata baterije s litijumskim jonima.



Odvojeno skupljanje korišćenih proizvoda i ambalaže omogućava reciklažu materijala i njegovu ponovnu upotrebu. Ponovna upotreba recikliranog materijala pomaže da se spreči zagađenje

životne sredine i smanjuje potražnju za sirovinama.

3. UPOZNAVANJE MAŠINE

3.1 OPIS MAŠINE I PREDVIĐENA UPOTREBA

Ova mašina je kosačica na guranje.

Mašina se na prvom mestu sastoji od motora, koji aktivira reznu glavu koja se nalazi u karteru, s točkovima i drškom. Rukovaoc je u stanju da upravlja mašinom i aktivira glavne komande, a da uvek bude iza mašine, dakle na sigurnosnom rastojanju od okretno rezne glave. Udaljavanje rukovaoca od mašine dovodi do zaustavljanja motora i okretno rezne glave u roku od nekoliko sekundi.

3.1.1 Predviđena upotreba

Ova mašina je predviđena i napravljena za košenje trave u baštama i na travnatim površinama i koristi se tako što je rukovalac gura.

Obično ova mašina može:

1. Da kosi travu i sakuplja je u vreću za sakupljanje.
2. Da kosi travu i izbacuje je na zemlju sa zadnje strane.
3. Da kosi, usitnjava i odlaže travu na zemlju (efekat malčiranja - ako je predviđeno).

Upotreba posebne dodatne opreme, predviđene od strane proizvođača kao originalne opreme ili opreme koja se može posebno kupiti, omogućava da se rad obavlja na više načina, koji su opisani u ovom priručniku ili u uputstvima koja se isporučuju uz svaki dodatak mašini.

3.1.2 Neprimerena upotreba

Svaka druga upotreba koja nije prethodno navedena može biti opasna i može prouzrokovati povrede i/ili oštećenja. Neprimerena upotreba obuhvata

(navodimo samo nekoliko primera):

- Prevod na mašini osoba, dece ili životinja jer bi oni mogli pasti i teško se povrediti ili bi mogli ugroziti sigurnu vožnju.
- Vožnju na mašini.
- Upotrebu mašine za vuču ili guranje tereta.
- Pokretanje rezne glave na netravnatim površinama.
- Korišćenje mašine za skupljanje lišća ili otpadaka.
- Upotrebu mašine za potkresivanje žive ograde ili za rezanje netravnate vegetacije.
- Upotrebu mašine od strane više osoba istovremeno.

VAŽNO *Nepredviđena upotreba mašine prekida važenje garancije, a proizvođač neće snositi nikakvu odgovornost, dok će korisnik morati da snosi troškove za oštećenja ili povrede koje nanese samom sebi ili trećim licima.*

3.1.3 Tipologija korisnika

Ova mašina je namenjena za potrošačku upotrebu, tj. upotrebu od strane neprofesionalnih rukovalaca. Ova mašina je namenjena za neprofesionalnu upotrebu.

VAŽNO *Mašinu mora da koristi samo jedan rukovaoc.*

3.2 GLAVNI DELOVI (sl. 1)

- A. Šasija:** Škarter unutar kojeg se nalazi okretna rezna glava.
- B. Motor:** pokreće reznu glavu.
- C. Rezna glava:** služi za košenje trave.
- D. Zaštita od naknadnog pražnjenja:** je bezbednosna zaštita i sprečava da sakupljeni predmeti iz rezne glave budu izbačeni daleko od mašine.
- E. Vreća za sakupljanje trave:** osim funkcije sakupljanja pokošene trave, predstavlja bezbednosni element tako što sprečava da se predmeti sakupljeni reznim glavama odbace daleko od mašine (samo za modele sa skupljanjem otpozadi).
- F. Drška:** radni položaj radnika. Zahvaljujući njenoj dužini radnik uvek za vreme rada može biti na sigurnosnom rastojanju od okretno rezne glave.
- G. Komandni prekiđač:** pokreće/zaustavlja motor i istovremeno uključuje/isključuje reznu glavu.
- H. Vratanca za pristup kućištu baterije**
- I. Sigurnosni ključ (element za isključivanje):** Ključ uključuje / isključuje električno kolo mašine.
- J. Baterija (ako nije isporučena sa mašinom, pogledajte poglavlje 13 „dodatna oprema na zahtev“):** b1: daje energiju za pokretanje motora; karakteristike i način upotrebe su opisani u posebnom priručniku.
- K. Punjač baterije (ako nije ispučen sa mašinom, pogledajte poglavlje 13 „dodatna oprema na zahtev“):** uređaj koji se koristi za punjenje baterije.

3.3 IDENTIFIKACIJSKA NALEPNICA (sl. 1)

1. Nivo zvučne snage.
2. EZ oznaka usaglašenosti.
3. Godina proizvodnje.
4. Vrsta mašine.
5. Serijski broj.
6. Naziv i adresa proizvođača.
7. Šifra artikla.
8. Maks. radna brzina motora.
9. Težina u kg.
10. Napon i frekvencija napajanja.
11. Stepen električne zaštite.
12. Nazivna snaga.

VAŽNO Saopštite podatke koji se nalaze na identifikacijskoj nalepnici svaki put kada konaktirate ovlašćeni servis.

VAŽNO Primer deklaracije o usaglašenosti nalazi se na poslednjim stranicama priručnika.

3.4 SIGURNOSNE OZNAKE (sl. 2).

Na mašini se nalaze razni simboli. Značenje simbola:



Pažnja. Pročitajte uputstva pre korišćenja mašine.



Opasno! Rizik od izbacivanja predmeta. Za vreme upotrebe mašine osobe moraju biti van radnog područja.



Pazite na oštru reznu glavu. Nemojte nikada stavljati ruke ili noge u ležište rezne glave. Rezna glava se i dalje okreće i nakon gašenja motora. Izvadite sigurnosni ključ (element za isključivanje) pre vršenja održavanja.



Ne izlažite mašinu kiši ili vlazi.



Obratite pažnju na reznu glavu: Rezna glava nastavlja da se okreće nakon isključivanja motora.



Samo za električne kosilice.



Samo za električne kosilice.

VAŽNO Nalepnice koje su oštećene ili koje su postale nečitke moraju se zameniti. Zatražite nove nalepnice od ovlašćenog servisnog centra.

4. MONTAŽA

 **Sigurnosni propisi kojih se treba pridržavati opisanu su u pogl. 2. Strogo se pridržavajte ovih uputstava kako ne bi nastali ozbiljni rizici ili opasnosti.**

Radi potreba skladištenja i prevoza, pojedini delovi mašine nisu sastavljeni u fabrici, već ih treba montirati nakon raspakivanja, prema uputstvima koja slede.



Raspakivanje i dovršavanje montaže treba izvršiti na ravnoj i čvrstoj površini, s dovoljno prostora za pomeranje mašine i ambalaže, služeti se uvek odgovarajućim alatom. Nemojte koristiti mašinu pre nego što postupite po svim uputstvima sadržanim u odeljku "MONTAŽA".



Pre vršenja montaže, proverite da sigurnosni ključ nije stavljen u prostor za njega predviđen na mašini.

4.1 SKIDANJE AMBALAŽE (sl. 3)

4.2 MONTAŽA VREĆE ZA SAKUPLJANJE TRAVE (sl. 4, sl. 5)

4.3 MONTAŽA DRŠKE

- EL 340 Li 48L – (sl. 6÷9)
- EL 380/420 Li 48L (sl. 10÷13)

5. UPRAVLJAČKE KOMANDE

5.1 SIGURNOSNI KLJUČ (UREĐAJ ZA ISKLJUČIVANJE)

Ključ (sl. 14.A), koji se nalazi u kućištu baterije, aktivira i deaktivira električni krug mašine. Izvlačenjem ključa, električno kolo se potpuno gasi i na ovaj način se sprečava nekontrolisana upotreba mašine.

VAŽNO Izvadite sigurnosni ključ svaki put kad mašinu ne koristite ili je ne nadzirete.

5.2 DRŠKA

5.2.1 Komandni prekidač za pokretanje/zaustavljanje

Komandni prekidač (sl. 15.A, sl. 15.A.1) pokreće/zaustavlja motor i istovremeno uključuje/isključuje reznu glavu. Prikazani položaji odgovaraju:

 **Pokretanje.**



Uključivanje rezne glave.



Zaustavljanje.

6. UPOTREBA MAŠINE



Sigurnosni propisi kojih se treba pridržavati opisanu su u pogl. 2. Strogo se pridržavajte ovih uputstava kako ne bi nastali ozbiljni rizici ili opasnosti.

6.1 PRIPREMNE RADNJE (sl. 16)

Proveriti da li je sigurnosni ključ izvađen iz svog ležišta.



Ovu operaciju vršiti kad je rezna glava zaustavljena.

6.1.1 Kontrola baterije (sl. 17)

6.1.2 Priprema mašine za rad

NAPOMENA *Ova mašina omogućava košenje travnjaka na različite načine; pre početka rada, potrebno je pripremiti mašinu za željeni način košenja.*

a. Priprema za košenje i skupljanje trave u vreću za skupljanje (sl. 18)

b. Priprema za košenje i zadnje izbacivanje trave na zemlju (sl. 19)

c. Priprema za košenje i usitnjavanje trave (funkcija „malčing“) (sl. 20)

6.1.3 Podešavanje visine košenja (sl. 21)

6.1.4 Podešavanje nagiba ručke (sl. 8, sl. 12)

6.2 SIGURNOSNE KONTROLE

 **Uvek pre upotrebe izvršite sigurnosne kontrole.**

6.2.1 Opšta sigurnosna provera

Predmet	Rezultat
Ručice	Moraju biti čiste i suve.
Drška	Mora biti pravilno i čvrsto fiksirana na mašinu.
Rezna glava	Mora biti čista, ne sme biti oštećena ili istrošena, kompletna i naoštrena.
Zaštita za izbacivanje otpozadi; vreća za skupljanje trave	Kompletni. Bez oštećenja. Ispravno montirani. Zamenite ih ako su oštećeni.
Komandni prekidač	Poluga se mora slobodno kretati, ne na silu, a kad se pusti, mora se automatski vratiti u neutralni položaj.
Baterija	Njen omotač ne sme biti oštećen, ne sme curiti tečnost iz nje.
Šrafovi/matice na mašini i na reznoj glavi	Moraju biti dobro učvršćeni (ne olabavljeni). Ne smeju biti oštećeni ili istrošeni.
Mašina	Na njoj ne sme biti znakova oštećenja ili pohabanosti. Nema nikakve nepravilne vibracije. Ne sme biti nikakvog nepravilnog zvuka.

Radnja	Rezultat
1. Pustite mašinu u pogon (par. 6.3).	1. Rezna glava se mora pokretati.
2. Otpustite komandni prekidač (sl. 29).	2. Bezbednosna poluga mora da ima slobodno kretanje, bez vršenja sile i po otpuštanju mora automatski i brzo da se vrati u neutralni položaj čime se zaustavlja rezna glava

 **Ako se bilo koji od rezultata ne poklapa s navodima u narednim tabelama, ne smete da koristite mašinu! Obratite se servisnoj službi da izvrši kontrole i popravku.**

6.3 POKRETANJE (sl. 23÷25)

 **Pokretanje motora izaziva istovremeno aktiviranje štitnika rezne glave.**

6.4 RAD (sl. 26)

VAŽNO *U slučaju da se motor zaustavi tokom rada zbog pregrevanja, neophodno je sačekati oko 5 minuta pre njegovog ponovnog pokretanja.*

6.4.1 Košenje trave (sl. 27, sl. 28)

NAPOMENA *Prilagodite brzinu kretanja i visinu košenja uslovima travnjaka (visina, gustina i vlažnost trave), kao i količini trave.*

6.4.2 Pražnjenje vreće za skupljanje trave (sl. 29, sl. 30)

6.5 ZAUSTAVLJANJE (sl. 29)

 **Rezni element se i dalje okreće nekoliko sekundi čak i kad se isključi ili nakon gašenja motora.**

VAŽNO *Uvek zaustavite mašinu.*

- Prilikom premeštanja iz jedne radne zone u drugu.
- Prilikom prelaska preko netravnatih površina.
- Svaki put kad treba da pređete neku prepreku.
- Pre nego što podesite visinu košenja.
- Svaki put kada se uklanja ili ponovo sklapa vreća za skupljanje trave.

6.6 NAKON UPOTREBE (sl. 31÷33)

VAŽNO *Izvadite sigurnosni ključ svaki put kad mašinu ne koristite ili je ne nadzirete.*

7. ODRŽAVANJE

 **Sigurnosni propisi kojih se treba pridržavati opisani su u pogl. 2. Strogo se pridržavajte ovih uputstava kako ne bi nastali ozbiljni rizici ili opasnosti.**

 **Pre vršenja bilo koje kontrole, čišćenja ili održavanja/podešavanja mašine:**

- **Zaustavite mašinu.**
- **Izvaditi sigurnosni ključ (nikada ne ostavljate ključeve u mašini ili na domašaju dece ili neodgovarajućih osoba).**
- **Izvadite bateriju.**
- **Uverite se da su svi pokretni delovi potpuno zaustavljeni.**
- **Sačekajte da se motor ohladi, pre odlaganja mašine u bilo koju prostoriju.**
- **Nosite odgovarajuću zaštitu i radne rukavice u svim situacijama u kojima postoji opasnost za ruke.**
- **Pročitajte odnosna uputstva.**

7.1 BATERIJA

7.1.1 Autonomija baterije

Autonomija baterije (dakle travnata površina koja se može pokositi pre punjenja baterije) na prvom mestu je uslovljena:

- Ambijentalnim faktorima koji stvaraju veću potrebu za energijom:
 - Košenjem guste, visoke, vlažne trave.
- Širinom košenja mašine; što je veća širina, veća je i potreba za energijom.
- Ponašanjem radnika koji treba da izbegne:
 - Često uključivanje i isključivanje mašine za vreme rada.
 - Suvviše nisku visinu košenja u odnosu na stanje trave.
 - Suvviše veliku brzinu kretanja u odnosu na količinu trave koju treba pokositi.

NAPOMENA *Za vreme upotrebe, baterija je zaštićena od totalnog pražnjenja preko zaštitnog uređaja koji isključuje mašinu i blokira njen rad.*

Da bi autonomija baterije što duže trajala, korisno je:

- Kositi travu kad je travnjak suv.
- Kositi travu često tako da ona ne poraste mnogo.
- Postaviti veću visinu košenja kad je trava mnogo velika, a potom izvršiti još jedno košenje na manjoj visini.
- Ne koristiti funkciju mašine „malčing“ kada je trava mnogo velika.

Ako želite koristiti kosačicu za duži rad od onog koji omogućuje standardna baterija, moguće je:

- Kupiti još jednu standardnu bateriju da biste odmah zamenili praznu bateriju i da tako ne treba da prekinete rad.
- Kupiti bateriju s većom autonomijom u odnosu na standardnu bateriju (par. 13.2).

7.1.2 Skidanje i punjenje baterije (sl. 31÷33)

NAPOMENA *Baterija ima zaštitu koja sprečava punjenje ukoliko temperatura prostorije ne iznosi između 0 i +45 °C.*

NAPOMENA *Baterija se može napuniti u svakom trenutku, čak i delimično, a da ne postoji rizik da se ošteti.*

7.2 ČIŠĆENJE (sl. 34)

Svaki put nakon upotrebe očistite mašinu prema sledećim uputstvima.

7.2.1 Čišćenje mašine (sl. 35÷38)

7.2.2 Čišćenje sklopa reznih glava

VAŽNO *Nagnite mašinu bočno, pa pre vršenja bilo koje intervencije i uverite se da je stabilna.*

Nakon svakog košenja, uklonite ostatke trave i blata koji su se nagomilali unutar šasije, kako bi se izbeglo da kada se osuše, otežaju naredno pokretanje mašine.

7.2.3 Čišćenje vreće za sakupljanje trave (sl. 39)

7.3 REZNA GLAVA (sl. 40÷43)

 **Nemojte dodirivati rezu glavu sve dok ne izvadite ključ i dok se rezna glava potpuno ne zaustavi. Imajte u vidu da rezna glava može da se kreće čak i ako je ključ izvučen.**

 **Sve operacije koje se tiču rezne glave (skidanje, oštrenje, uravnotežavanje, popravka, montiranje i/ili zamenja) su teški poslovi, koji zahtevaju određenu stručnost kao i upotrebu odgovarajućeg alata; iz sigurnosnih razloga, potrebno je da se one uvek vrše u specijalizovanim servisima.**

 **Oštećene, iskrivljene ili istrošene rezne glave uvek treba da zamenite i to zajedno s njihovim šrafovim a kako bi se održala njihova uravnoteženost.**

VAŽNO *Uvek koristite originalne rezne glave, koje imaju šifru koja je navedena u tabeli "Tehnički podaci".*

Budući da se proizvod usavršava, rezne glave navedene u tabeli "Tehnički podaci" mogle bi vremenom biti zamenjene sa drugim reznim glavama koje imaju analogne karakteristike uzajamne zamenljivosti i radne sigurnosti.

8. SKLADIŠTENJE

 **Sigurnosni propisi kojih se treba pridržavati opisani su u pogl. 2. Strogo se pridržavajte ovih uputstava kako ne bi nastali ozbiljni rizici ili opasnosti.**

8.1 SKLADIŠTENJE MAŠINE (sl. 43÷46)

8.1.1 Skladištenje mašine u uspravnom položaju (EL 380/420 Li 48L)

Po potrebi mašina može da se odloži vertikalno, okačena za kuku.

 **Uverite se da kuka i odgovarajući sistem pričvršćivanja mogu da podnesu težinu mašine; obratite pažnju i uverite se da se deca ili životinje ne penju na mašinu i time povećavaju pritisak na kuku. Zakačite mašinu tako da rezna glava ostane okrenuta prema zidu ili na odgovarajući način pokrivena, kako ne bi bila opasna u slučaju kontakta, slučajnog ili namernog, sa ljudima, decom ili životinjama.**

Da biste postavili mašinu vertikalno, blokirajte ručice (sl. 47.A) i okrenite ručku unapred tako da se poravna zub označen znakom «>» ISKLJUČIVO sa udubljenjem označenim znakom «S» zuba i time blokirajte ručice. Požalj mora da bude isti za obe strane.

8.2 SKLADIŠTENJE BATERIJE

Bateriju morate čuvati u hladu, na svežem mestu i u prostorijama bez vlage.

NAPOMENA U slučaju produženog nekorišćenja mašine, punite bateriju svaka dva meseca da produžite njen vek trajanja.

9. POMERANJE I TRANSPORT (sl. 29, sl. 31, sl. 34, sl. 48+53)

⚠ Sigurnosni propisi kojih se treba pridržavati opisanu su u pogl. 2. Strogo se pridržavajte ovih uputstava kako ne bi nastali ozbiljni rizici ili opasnosti.

10. ASISTENCIJA I POPRAVKE

U ovom priručniku sadržana su sva uputstva za rukovanje mašinom i njeno osnovno pravilno održavanje koje može obavljati korisnik. Sve operacije vezane za podešavanje i održavanje koje nisu opisane u ovom priručniku moraju se obaviti kod ovlašćenog prodavca ili u specijalizovanom servisu. Operacije izvršene u neadekvatnim strukturama ili od strane nekvalifikovanog osoblja povlače prekid bilo kog oblika garancije i bilo kakve obaveze ili odgovornosti proizvođača.

- Neoriginalni rezervni delovi i dodatna oprema nisu dozvoljeni; upotreba neoriginalnih rezervnih delova i opreme ugrožava sigurnost mašine, a proizvođač neće imati nikakvu obavezu niti će snositi bilo koju odgovornost.

11. POKRIĆE GARANCIJE

Uslovi garancije važe samo za potrošače, odnosno neprofesionalne korisnike.

Garancija pokriva sve nedostatke kvaliteta materijala i fabričke greške koje u periodu važenja garancije utvrdi distributer kod koga ste mašinu kupili ili specijalizovani servis.

Garancija se odnosi se na popravku ili zamenu dela s greškom.

Preporučujemo da jednom godišnje ponese te mašinu u ovlašćeni servisni centar radi održavanja, asistencije i kontrole sigurnosnih uređaja. Garancija se može primeniti samo ukoliko redovno održavate mašinu.

Garancija ne pokriva oštećenja koja nastanu u sledećim slučajevima:

- Ukoliko se niste dobro upoznali s dokumentacijom isporučenom s mašinom (Priručnici s uputstvima).
- Profesionalna upotreba.
- Nepažnja, nemarnost.
- Spoljašnji uzrok (munje, udarci, strana tela unutar mašine) ili nezgoda.
- Neodgovarajuća upotreba i montaža, odnosno upotreba ili montaža koju nije dozvolio proizvođač.
- Nedovoljno održavanje.
- Izmene mašine.
- Upotreba neoriginalnih rezervnih delova (delova koji se mogu prilagoditi).
- Upotrebe dodatne opreme koja nije isporučena ili odobrena od strane proizvođača.

Garancija nadalje ne pokriva:

- Operacije održavanja (opisane u priručniku s uputstvima).
- Uobičajeno trošenje potrošnog materijala kao što su rezne glave, točkovi, sigurnosni šrafovi i kablovi.
- Uobičajeno habanje.
- Pogoršanje estetskog izgleda mašine usled njene upotrebe.
- Nosače reznih glava.
- Dodatne troškove vezani za aktiviranje garancije, kao što su put do korisnika, transport mašine do ovlašćenog distributera, najam opreme za zamenu ili poziv neke treće firme za intervencije održavanja.

Korisnik je zaštićen državnim zakonima Zemlje u kojoj živi. Prava korisnika koja mu sledeju prema zakonu Zemlje u kojoj živi ni na koji način ne može ograničiti ova garancija.

12. PREPOZNAVANJE PROBLEMA

Ukoliko problemi potraju i nakon primene opisanih postupaka, obratite se ovlašćenom prodavcu.		
PROBLEM	MOGUĆI UZROK	REŠENJE
1. Aktiviranjem prekidača, motor se ne pokreće	Sigurnosni ključ nije umetnut ili nije pravilno umetnut.	Umetnite ključ (sl. 23).
	Baterija nije postavljena ili nije pravilno postavljena.	Otvorite vratanca i uverite se da je baterija pravilno postavljena (sl. 23)
	Baterija se ispraznila.	Proverite stanje napunjenosti i napunite bateriju (sl. 32).
	Pokretanje motora nije odmah započeto.	Držite pritisnut komandni prekidač na 2-3 sekunde (sl. 25).
2. Motor je u pokretu ali se rezna glava ne okreće	Došlo je do intervencije toplotne zaštite zbog pregrevanja motora.	Sačekati najmanje 5 minuta, a potom ponovo pustiti mašinu u pogon.
	Šraf koji fiksira reznu glavu popustio.	Odmah zaustavite motor i izvadite sigurnosni ključ. Pozovite servisnu službu da izvrši provere, zamene ili popravku (par. 7.3).

3. Motor se zaustavlja za vreme rada.	Baterija nije pravilno postavljena.	Otvorite vratanca i uverite se da je baterija pravilno postavljena (sl. 23).
	Baterija se ispraznila.	Proverite stanje napunjenosti i napunite bateriju (sl. 32).
	Prepreke koje onemogućavaju okretanje rezne glave.	Izvaditi sigurnosni ključ, nositi radne rukavice i ukloniti travu i otpatke koji se nalaze u unutrašnjem delu mašine i/ili u kanalu za izbacivanje.
	Došlo je do intervencije toplotne zaštite zbog pregrevanja motora.	Sačekati najmanje 5 minuta, a potom ponovo pustiti mašinu u pogon.
	Došlo je do intervencije toplotne zaštite zbog prevelike potrošnje struje usled: <ul style="list-style-type: none"> Košnja veoma visoke trave. Prepreke koje onemogućavaju okretanje rezne glave. Previše otpadaka trave koji su skupljeni u unutrašnjosti šasije i u kanalu za izbacivanje. 	<ul style="list-style-type: none"> Postavite veću visinu košenja kad je trava mnogo visoka, a potom još jednom pređite preko istog terena sa manjom podešenom visinom Uklonite prepeke (par. 7.2.2). Očistite mašinu (par. 7.2.1) <p>Sačekati najmanje 5 minuta, a potom ponovo pustiti mašinu u pogon.</p>
4. Sečena trava se više ne prikuplja u vreći za prikupljanje trave.	Rezna glava dolazi u dodir sa stranim telom i pretrpela je udarac.	Odmah zaustavite motor i izvadite sigurnosni ključ. Proverite da nema eventualnih oštećenja i pozovite servisnu službu da zameni reznju glavu. (par. 7.3).
	Unutrašnjost šasije je prljava.	Očistite unutrašnjost šasije kako biste olakšali kretanje trave prema vreći za skupljanje (par. 7.2.2).
5. Trava se teško kosi.	Rezna glava nije u dobrom stanju.	Pozovite servisnu službu da naoštiri ili zameni reznju glavu.
6. Čuje se buka i/ili prekomerne vibracije za vreme rada.	Šraf koji fiksira reznju glavu popustio ili je rezna glava oštećena.	Odmah zaustavite motor i izvadite sigurnosni ključ. Pozovite servisnu službu da izvrši provere, zamene ili popravku (par. 7.3).
7. Autonomija baterije je nedovoljna.	Upotreba u teškim uslovima s većom potrošnjom struje.	Optimizovati upotrebu (par. 7.1.1).
	Baterija nedovoljna za potrebe rada.	Koristite još jednu bateriju ili bateriju većeg kapaciteta (pogl. 13.2).
8. Punjač baterije ne puni bateriju.	Baterija nije pravilno postavljena u punjaču.	Proverite da li je pravilno postavljeno (sl. 32).
	Ambijentalni uslovi nisu odgovarajući.	Bateriju treba puniti u prostoriji s odgovarajućom temperaturom (vidi priručnik s uputstvima za bateriju/punjač baterije).
	Kontakti prljavi.	Očistite kontakte.
	Punjač baterije se ne napaja strujom.	Proverite da li je utikač uključen i da li ima napona u utičnici.
	Punjač baterije oštećen.	Zamenite ga originalnim punjačem.
		Ako problem potraje, pročitajte priručnik za bateriju / punjač baterije.

13. DODATNA OPREMA NA ZAHTEV

13.1 OPREMA ZA MALČIRANJE

Fino mrvi isečenu travu i ostavlja je na travnjaku, umesto da je skuplja u vreću (za mašine koje imaju ovu opciju) (sl. 54.A).

13.2 BATERIJE

Dostupne su baterije različitog kapaciteta koje mogu da se prilagode različitim radnim zahtevima (sig.54.B). Spisak zvanično odobrenih baterija za ovu mašinu nalazi se u tablici „Tehnički podaci“.

13.3 PUNJAČ BATERIJE

Uređaj koji se koristi za punjenje baterije (sl. 54.C).



INNEHÅLLSFÖRTECKNING

1. ALLMÄN INFORMATION	1
1.1 Hur du läser handboken	1
2. SÄKERHETS FÖRESKRIFTER	1
2.1 Träning	1
2.2 Förberedelser	2
2.3 Under användning	2
2.4 Underhåll, förvaring	2
2.5 Batteri/batteriladdare	2
2.6 Miljöskydd	2
3. LÄRA KÄNNA MASKINEN	3
3.1 Beskrivning av maskinen och avsett bruk	3
3.2 Huvudkomponenter (Fig. 1)	3
3.3 Identifieringsskylt (Fig. 1)	4
3.4 Säkerhetsmärkning (Fig. 2)	4
4. MONTERING	4
4.1 Uppackning (Fig.3)	4
4.2 Montering av säcken (Fig.4, Fig. 5)	4
4.3 Montering av handtaget	4
5. STYRREGLAGE	4
5.1 Säkerhetsnyckel (frånkopplingsenhet)	4
5.2 Handtag	4
6. ANVÄNDNING AV MASKINEN	4
6.1 Preliminära åtgärder (Fig.16)	4
6.2 Säkerhetskontroller	5
6.3 Start (Fig.23÷25)	5
6.4 Arbete (Fig.26)	5
6.5 Stopp (Fig.29)	5
6.6 Efter användning (Fig.31÷33)	5
7. UNDERHÅLL	5
7.1 Batteri	6
7.2 Rengöring (Fig.34)	6
7.3 Skärsystem (Fig.40÷43)	6
8. FÖRVARING	6
8.1 Avställning av maskinen (Fig.43÷46)	6
8.2 Förvaring av batteriet	7
10. SERVICE OCH REPARATIONER	7
11. GARANTINS TÄCKNING	7
12. Felsökning	7
13. TILLBEHÖR PÅ BESTÄLLNING	9
13.1 Sats för "mulching"	9
13.2 Batterier	9
13.3 Batteriladdare	9

1. ALLMÄN INFORMATION

1.1 HUR DU LÄSER HANDBOKEN

ANMÄRKNING eller **VIKTIGT** föreskrifter eller annan information till tidigare anvisningar och som syftar till att undvika skador på maskinen eller andra skador.

Symbolen **varnar om fara. Om denna varning inte respekteras kan det leda till kroppsskador för dig eller andra och/eller materialskador.**

- * Avsnitten som markeras med en ruta med en grå
- * kant anger alternativa egenskaper som inte finns
- * i alla modeller som finns i den här handboken.
- * Kontrollera om egenskapen finns på din modell.

Alla indikeringar för främre, bakre, höger och vänster utgår från användaren i arbetsställning.

2. SÄKERHETS FÖRESKRIFTER

2.1 TRÄNING

Läs noggrant dessa instruktioner innan du använder maskinen. Lär dig att känna igen reglagen och använd maskinen på lämpligt sätt. Lär dig att snabbt stänga av motorn. Bristande iakttagelse av föreskrifterna och instruktionerna kan orsaka elektriska stötar, bränder och/eller allvarliga skador. Förvara alla varningar och instruktioner för framtida referens.

- Låt aldrig maskinen användas av barn eller av personer som inte har nödvändig kännedom om instruktionerna. Lokala bestämmelser kan ange en åldersgräns för dess användning.
- Den här maskinen kan användas av barn från och med 8 år och av personer med fysiska, psykiska eller mentala funktionshinder eller med dålig erfarenhet och/eller kunskap, på villkor att de övervakas av en person eller efter att de fått instruktioner om hur maskinen används under säkra förhållanden och förstått de möjliga farorna. Barn får inte leka med apparaten. Rengöring och löpande underhåll får inte utföras av barn utan uppsikt.
- Använd aldrig gräsklipparen med personer, särskilt barn, eller djur i närheten. Barn måste övervakas av en vuxen.
- Använd aldrig maskinen om användaren är trött eller mår dåligt, eller har tagit medicin, droger, alkohol eller andra ämnen som kan påverka omdömet och uppmärksamheten.
- Tänk på att operatören eller användaren är ansvarig för olyckor och risker som kan uppstå för andra personer eller dessas egendom. Det ligger på ditt ansvar som användare att bedöma vilka faror som kan uppstå i samband med det aktuella arbetet. Du som användare är dessutom skyldig att vidta alla nödvändiga försiktighetsåtgärder för din egen och andras säkerhet, framför allt vid arbete i sluttningar, på ojämn, hal eller instabil mark.
- Om du vill överlämna eller låna ut maskinen till andra, se till att användaren läser igenom instruktionerna i denna handbok

2.2 FÖRBEREDELSE

- Bär lämpliga kläder, arbetsskor med halksäkra sulor och långbyxor. Sätt inte på maskinen barfota eller med öppna sandaler. Bär hörselskydd.
- Bär inte skor, skjortor, Halsband, armband, kläder med fladdrande delar eller med snören eller slipsar och hur som helst hängande eller stora accessoarer som kan fångas in i maskinen eller i föremål och material som finns på arbetsplatsen.
- Samla ihop långt hår.
- Bär arbetshandskar i alla situationer där händerna kan utsättas för risk.
- Kontrollera arbetsplatsen noggrant och ta bort allt som kan slungas iväg av maskinen eller som kan skada skärsystemet/roterande delar (stenar, ståltråd, ben, m.m.).

2.3 UNDER ANVÄNDNING

- Använd inte maskinen i områden med risk för explosion, om det finns brandfarliga vätskor, gas eller damm. Elektrisk utrustning avger gnistor som kan sätta eld på damm eller ångor.
- Utsätt inte maskinen för regn eller fukt. Vatten kan komma in i utrustningen vilket kan öka risken för elstöt.
- Arbeta endast i dagsljus eller med ett bra konstgjort ljus och med bra sikt.
- Undvik att arbeta i blött skåp, under regn och med risk för oväder, speciellt med åska.
- Var speciellt uppmärksam om marken är ojämn (gupp, rännor), för sluttningar, dolda faror och eventuella hinder som kan begränsa sikten.
- Var mycket uppmärksam i närheten av stup, håll eller vallar. Maskinen kan välta om ett hjul går över en kant eller om kanten rasar.
- Arbeta tvärgående i slutningen och aldrig upp och ner. Var mycket försiktig vid byte av riktning, kontrollera att du står stadigt och att hjulen inte stöter emot hinder (stenar, grenar, rötter osv.) som kan leda till att du glider åt sidan eller förlorar kontrollen över maskinen.
- Maskinen får inte användas på sluttningar större än 20°, oavsett körriktning
- Luta inte gräsklipparen för start. Starta den på en jämn yta utan hinder eller högt gräs.
- Var mycket försiktig när du drar gräsklipparen mot dig. Titta bakåt innan och under backningen för att se till att det inte finns några hinder.
- Spring aldrig utan gå.
- Undvik att du dras av gräsklipparen.
- Håll alltid händer och fötter långt borta från skärsystemet, både när motorn startas och under maskinens användning.
- Håll dig alltid borta från tömningsöppningen.
- Använd aldrig maskinen med skadade skydd, skydd som saknas eller sitter fel (uppsamlingspåse, sidotömningsens skydd, den bakre tömningsens skydd).
- Koppla aldrig ur, inaktivera, ta bort eller mixtra med säkerhetsanordningarna/mikrobrytarna.

 **Vid förstörelse eller olyckor under arbetet, stäng omedelbart av motorn och ställ maskinen på avstånd för att inte orsaka fler skador. vid olyckor som medför personskador, ge omedelbart första hjälpen och kontakta sjukvård för nödvändig vård. Ta noggrant bort eventuella rester som kan orsaka materialskadorna eller skador på människor eller djur om de inte tas bort.**

2.4 UNDERHÅLL, FÖRVARING

- Ett regelbundet underhåll och en korrekt förvaring bevarar maskinens säkerhet och dess prestandanivå.
- Kontrollera att det inte finns lösa eller skadade delar efter varje användning. Byt skadade komponenter om det behövs och dra eventuellt åt lösa skruvar och bultar eller kontakta en auktoriserad serviceverkstad.
 - Använd aldrig maskinen med utslitna eller skadade delar. Träsiga eller slitna delar måste bytas ut och får aldrig repareras. Använd endast originalreservdelar.
 - Under inställningar av maskinen, var mycket uppmärksam för att undvika att fingrarna fångas in mellan skärenheten i rörelse och maskinens fasta delar.
 - För att minska risk för brand, lämna inte behållarna med restmaterial inuti lokalen.
 - Ställ undan maskinen:
 - Möjligan täckt med en presenning.
 - På en plats utom räckhåll för barn.
 - Se till att nycklar eller verktyg som använts för underhållsarbetet tagits bort.
 - Se till att maskinens rörelse inte leder till skador eller sår.

 **Ljud- och vibrationsnivån som anges i de här instruktionerna är maxnivån för användning av maskinen. Användningen av en skärenhet i obalans, en för hög hastighet, inget underhåll, påverkar väsentligen ljud- och vibrationsemissioner. Därför måste du använda skydd mot möjliga skador orsakas av en hög ljudnivå och vibrationspåverkningar. Förutse ett underhåll av maskinen, bär hörselskydd och ta pauser under arbetet.**

2.5 BATTERI/BATTERILADDARE

VIKTIGT De följande säkerhetsnormerna omfattar säkerhetsföreskrifter i batteriets och batteriladdarens bruksanvisning i bilaga till maskinen.

- För att ladda batterier, använd endast batteriladdare som rekommenderas av tillverkaren. En olämplig batteriladdare kan orsaka elektriska stötar, överhettning eller läcka av korrosiv vätska från batteriet.
- Använd endast de specifika batterierna som förutses för ditt verktyg. En användning av andra batterier kan orsaka skador och brandrisk.
- Håll batteriet som inte används på avstånd från gem, mynt, nycklar, spikar, skruvar eller andra små metalldelar som kan orsaka en kortslutning på kontakterna. En kortslutning mellan batterikontakterna kan medföra förbränning eller brand.
- Använd inte batteriladdaren på platsen där det finns ånga, antändbara ämnen eller på lättantändliga ytor som papper, tyg, osv. Under uppladdning blir batteriet varmt och kan orsaka brand.
- Under transporten av ackumulatörer, se till att kontakterna inte kopplas mellan varandra och använd inte metallbehållare för transport.

2.6 MILJÖSKYDD

- Följ noggrant lokala bestämmelser för bortskaflande av emballage, trasiga delar och andra enheter som kan medföra kraftiga miljöeffekter. avfallen får inte kastas i soporna utan ska sorteras och överlämnas till insamlingscentraler som återvinner materialen.
- Följ noggrant lokala bestämmelser för bortskaflande av material som finns kvar.

- När maskinen tas ur drift, lämna inte maskinen i miljön, utan kontakta en insamlingscentral enligt gällande lokala förordningar.



Släng inte elektriska apparater i hushållsavfallet. Enligt det Europeiska direktivet 2012/19/UE gällande bortskaftande av elektrisk och elektronisk utrustning och dess genomförande i enlighet med nationella normer, urladdade elektriska apparater skall samlas upp separat för att slutligen kunna återanvändas på ett eko-kompatibelt sätt. Om elektrisk utrustning slängs på soptippen eller på marken kan de giftiga ämnena nå vattennivån och på så vis komma i kontakt med näringskedjan och skada din hälsa och välmående. För mer information gällande bortskaftande av produkten, kontakta kompetent myndighet gällande hushållsavfall eller er återförsäljare.



Vid slutet av batteriernas livslängd, ska de skaffas bort på ett miljövänligt sätt. Batterier innehåller material som kan vara farligt för dig och för miljön. Det ska tas bort och deponeras separat på en anläggning som kan hantera litiumjonbatterier.



En separat insamling av begagnade produkter och emballage tillåter en återvinning av materialen och en återanvändning. Återanvändningen av återvinningsmaterial förebygger en miljöförorening och minskar råvarubehovet.

3. LÄRA KÄNNA MASKINEN

3.1 BESKRIVNING AV MASKINEN OCH AVSETT BRUK

Den här maskinen är en förarledt gräsklippare.

Maskinen består huvudsakligen av en motor som aktiverar en skärenheten som sitter i en kåpa med hjul och ett handtag. Användaren ska alltid stå bakom handtaget för att köra maskinen och aktivera huvudreglagen och därmed på ett säkert avstånd från den roterande skärenheten. När användaren lämnar maskinen stannar motorn och den roterande enheten upp inom några sekunder.

3.1.1 Förutsedd användning

Denna maskin är konstruerad och byggd för klippning av gräs i trädgårdar och gräsområden, utförd av en användare till fots.

I allmänhet kan den här maskinen:

- Klippa gräs och samla upp det i en uppsamlingspåse.
- Klippa gräs och tömma ut det på marken på baksidan.
- Klippa, mala och lägga gräset på marken ("mulching" - i förekommande fall).

En användning av speciella tillbehör, som förutses av tillverkaren som originalutrustning eller som kan köpas separat, gör att detta arbete kan utföras på olika sätt som du kan se i den här handboken eller i instruktionerna som medföljer varje tillbehör.

3.1.2 Felaktig användning

Vilken som helst annan användning än den som anges ovan anses som farlig och orsakar kroppsskador och/eller materialskador.

Följande anses som felaktig användning (som exempel, men inte uteslutande):

- Transport av andra personer, barn eller djur på maskinen vilket kan leda till allvarliga skador vid fall eller påverka en säker körning.
- Transportera sig själv på maskinen.
- Använda maskinen för att släpa eller skjuta laster.
- Sätta på skärenheten i områden utan gräs.
- Använda maskinen för att samla in löv eller skräp.
- Använda maskinen för att klippa buskar eller annan vegetation än gräs.
- Maskinen används av flera personer.

VIKTIGT *En felaktig användning av maskinen medför att garantin upphör. I detta fall avsäger sig tillverkaren allt ansvar och användaren ska stå för utgifter som beror på egendomsskador eller kroppsskador (användaren eller andra personer).*

3.1.3 Typ av användare

Den här maskinen är avsedd för användning av konsumenter, det vill säga för icke yrkesmässigt bruk. Maskinen är avsedd för "fritidsbruk".

VIKTIGT *Maskinen ska användas av en enda användare.*

3.2 HUVUDKOMPONENTER (Fig. 1)

- Chassi:** Det är kåpan som täcker den roterande skärenheten.
- Motor:** gör så att skärssystemet rör sig.
- Skärenhet:** Denna del är avsedd att klippa gräset.
- Bakre tömningskydd:** Det är en skyddsanordning och förhindrar att skärenheten slungar iväg föremål, som eventuellt samlats upp, långt från maskinen.
- Uppsamlingspåse:** Utöver att samla upp gräset som klippts utgör den en säkerhetsfunktion genom att förhindra att eventuella föremål som samlas upp av skärenheten slungas iväg långt från maskinen.
- Handtag:** Detta är användarens plats. Längden gör att användaren alltid håller sig på ett säkert avstånd från den roterande skärenheten under arbetet.
- Brytare:** startar/stänger av motorn och kopplar samtidigt in/ur skärenheten.
- Lucka till batterifack**
- Säkerhetsnyckel (frånkopplingsenhet):** Nyckeln för aktivering / inaktivering av maskinens elektriska.
- Batteri** (*om det inte medföljer med maskinen, se kap. 13 "tillbehör på beställning"*): levererar energi för start av motorn. dess egenskaper och användningsområden beskrivs i en specifik bruksanvisning.
- Batteriladdare** (*om det inte medföljer med maskinen, se kap. 13 "tillbehör på beställning"*): enheter som används för uppladdning av batteriet.

3.3 IDENTIFIERINGSSKYLT (Fig. 1)

1. Ljudeffektnivå.
2. EG-certifiering av överensstämmelse.
3. Tillverkningsår.
4. Typ av maskin.
5. Serienummer.
6. Tillverkarens namn och adress.
7. Artikelnummer.
8. Motorns maximala funktionshastighet.
9. Vikt i kg.
10. Utspänning och strömförsörjningsfrekvens.
11. Elektrisk skyddsklass.
12. Nominell effekt.

VIKTIGT Använd identifieringsuppgifterna på produktens identifieringsskylt varje gång som du kontaktar en serviceverkstad.

VIKTIGT Ett exempel på en försäkran om överensstämmelse finns på de sista sidorna i handboken.

3.4 SÄKERHETSMÄRKNING (Fig. 2).

Olika symboler visas på maskinen. Symbolernas betydelse:



Varning. Läs instruktionerna innan maskinens används.



Fara! Risk för utslungande föremål. Håll personer utanför arbetsområdet under användningen.



Var försiktig med den vassa skärenheten. För aldrig in händer eller fötter i utrymmet där skärenheten sitter. Skärenheten fortsätter att rotera även efter att motorn stängts av. Ta bort säkerhetsnyckeln (frånkopplingsanordningen) innan underhållet.



Utsätt inte maskinen för regn eller fukt.



Varning för skärenheten: Skärenheten fortsätter att rotera även efter att motorn stängts av.



Bara för elektriska gräsklippare med matning från elnät.



Bara för elektriska gräsklippare med matning från elnät.

VIKTIGT Förstörda eller oläsliga etiketter måste bytas. Beställ nya etiketter hos din auktoriserade serviceverkstad.

4. MONTERING

⚠ **Säkerhetsföreskrifter som ska följas beskrivs i kap. 2. Respektera noggrant de här anvisningarna för att inte riskera allvarliga risker eller faror.**

Av lagrings- och transportskäl har inte vissa apparatkomponenter fabriksmonterats. Avlägsna emballaget och montera komponenterna enligt de följande instruktionerna.



Uppackningen och slutförandet av monteringen ska utföras på en plan och stabil yta, med utrymme som är tillräckligt för att flytta maskinen och emballagen med hjälp av lämpliga utrustningar. Använd inte maskinen innan du avslutat anvisningarna i avsnittet "MONTERING".



Innan monteringen, kontrollera att säkerhetsnyckeln inte sitter i sitt uttag.

4.1 UPPACKNING (Fig.3)

4.2 MONTERING AV SÄCKEN (Fig.4, Fig. 5)

4.3 MONTERING AV HANDETAGET

- EL 340 Li 48L - (Fig.6÷9)
- EL 380/420 Li 48L (Fig.10÷13)

5. STYRREGLAGE

5.1 SÄKERHETSNYCKEL (FRÅNKOPPLINGSENHET)

Nyckeln (Fig.14.A), som sitter inuti batterifacket, aktiverar och avaktiverar maskinens elkrets. Ta bort nyckeln och inaktivera elkretsen helt och hållet för att förhindra en okontrollerad användning av maskinen.

VIKTIGT Ta bort säkerhetsnyckeln varje gång som du lämnar maskinen eller inte använder den.

5.2 HANDTAG

5.2.1 Brytarreglage för start/stop

Brytarreglaget (Fig.15.A, Fig.15.A.1) startar/stoppar motorn och samtidigt kopplar in/ut skärssystemet. Lägena som anges motsvarar:

| Start.



Inkoppning av skärenheten.



Stopp.

6. ANVÄNDNING AV MASKINEN



Säkerhetsföreskrifter som ska följas beskrivs i kap. 2. Respektera noggrant de här anvisningarna för att inte riskera allvarliga risker eller faror.

6.1 PRELIMINÄRA ÅTGÄRDER (Fig.16)

Försäkra dig om att säkerhetsnyckeln inte sitter i dess säte.



Utför arbetet med stillastående skärenhet.

6.1.1 Batterikontroll(Fig.17)

6.1.2 Inställning av maskinen inför arbetet

OBS! Med denna maskin går det att klippa gräs på olika sätt. Innan arbetet inleds ska maskinen ställas in beroende på hur du vill utföra gräsklippningen.

- a. Förberedelse inför klippning och uppsamling av gräs i uppsamlingspåsen (Fig.18)
- b. Arrangemang för klippning och bakre tömning av gräset på marken (Fig.19)

- c. Förberedelse inför klippning och malning av gräs (funktion "mulching") (Fig.20)

6.1.3 Justering av klipphöjd (Fig.21)

6.1.4 Reglering av handtagets lutning (Fig.8, Fig.12)

6.2 SÄKERHETSKONTROLLER

 **Utför alltid säkerhetskontroller innan användning.**

6.2.1 Kontroll av den allmänna säkerheten

Föremål	Resultat
Handtag	Rena, torra.
Handtag	Korrekt fastsatt till maskinen.
Skärenhet	Ren, ej skadad eller sliten, hel, väl vässad.
Bakre tömningsskydd, uppsamlingspåse	Hela. Inga skador. Monterade riktigt. Byt ut om skadade.
Brytare	Spaken ska ha en fri rörelse utan att vara trög och när man släpper dem så ska den automatiskt och snabbt gå tillbaka till neutral position.
Batteri	Ingen skada på höljet, inga läckage.
Skrubar/muttrar på maskinen och på skärenheten	Väl åtdragna (inte lösa). Ej skadade eller slitna.
Maskin	Inget tecken på skada eller slitage. Ingen onormal vibration. Inget onormalt ljud.

Åtgärd	Resultat
1. Starta maskinen (avs. 6.3).	1. Skärenheten ska sättas i rörelse.
2. Släpp strömbrytar-reglaget (Fig. 29).	2. Säkerhetsspaken ska ha en fri rörelse utan att vara trög och när man släpper dem så ska den automatiskt och snabbt gå tillbaka till neutral position, som stoppa skärssystemet.

 **Om vilket som helst resultat skiljer sig från de som anges i tabeller kan maskinen inte användas! Kontakta en serviceverkstad för att kontrollera fallet och för en eventuell reparation.**

6.3 START (Fig.23÷25)

 **Samtidigt som motorn startar kopplas skärenheten in.**

6.4 ARBETE (Fig.26)

VIKTIGT Om motorn stannar upp på grund av överhettning under arbetet, måste du vänta i ungefär 5 minuter innan den kan startas om.

6.4.1 Gräsklippning (Fig.27, Fig.28)

ANMÄRKNING Justera matningshastigheten och klipphöjden efter gräsförhållandena (grässets höjd, densitet och fuktighet) och till mängden gräs som har tagits bort.

6.4.2 Tömning av uppsamlingspåsen (Fig.29, Fig. 30)

6.5 STOPP (Fig.29)

 **Skärstemet fortsätter att rotera under några sekunder efter att den kopplats ur eller efter att motorn stängts av.**

VIKTIGT Stoppa alltid maskinen.

- Vid förflyttning mellan arbetsplatser.
- När du kör på mark utan gräs.
- Varje gång som de måste undvika ett hinder.
- Innan klipphöjden ställs in.
- Varje gång man avlägsnar eller sätter in uppsamlingspåsen.

6.6 EFTER ANVÄNDNING(Fig.31÷33)

VIKTIGT Ta bort säkerhetsnyckeln varje gång som du lämnar maskinen eller inte används den.

7. UNDERHÅLL

 **Säkerhetsföreskrifter som ska följas beskrivs i kap. 2. Respektera noggrant de här anvisningarna för att inte riskera allvarliga risker eller faror.**

 **Innan du utför någon som helst kontroll, rengöring eller underhåll/reglering av apparaten:**

- **Stanna maskinen.**
- **Ta ut säkerhetsnyckeln (lämna aldrig nyckeln insatt eller inom räckhåll för barn eller olämpliga personer).**
- **Avlägsna batteriet.**
- **Se till att alla delar i rörelse har stannat upp helt.**
- **Låt motorn kallna innan maskinen ställs inomhus.**
- **Använd lämpliga kläder och arbetshandskar i alla risksituationer för händerna.**
- **Läs igenom instruktionerna.**

7.1 BATTERI

7.1.1 Batteriliv

Batterilivet (och därmed gräsområdet som kan klippas innan laddningen) beror huvudsakligen på:

- a. Miljöfaktorer som skapar ett högre energibehov:
 - Klippning av tjockt, högt, fuktigt gräs.
- b. Maskinens klippbredd: ju större bredd desto högre energibehov.
- c. Användarens beteende, som ska undvika:
 - Att ofta slå på och stänga av maskinen under arbetet.
 - En för låg klipphöjd i förhållande till gräsets tillstånd.
 - En för hög körhastighet för mängden gräs som ska klippas.

OBS! Under arbetet skyddas batteriet mot en total urladdning genom en skyddsanordning som släcker maskinen och blockerar funktionen.

För att förbättra batterilivet rekommenderas det att:

- Klippa gräset när gräsmattan är torr.
- Klippa gräset ofta så att det inte blir för högt.
- Ställ in en högre klipphöjd när gräset är mycket högt och utför sedan en klippning till med lägre höjd.
- Använd inte maskinen med funktionen "mulching" när gräset är mycket högt.

Om du vill använda maskinen för arbeten som varar längre än den tid som standardbatteriet kan garantera är det möjligt att:

- Köpa ett andra standardbatteri för att omedelbart ersätta ett urladdat batteri, utan att arbetet behövs avbrytas.
- Köpa ett batteri med högre batteriliv i förhållande till standardbatteriet (avs. 13.2).

7.1.2 Borttagning och uppladdning av batteri (Fig.31÷33)

OBS Batteriet har ett skydd som förhindrar uppladdning om omgivningstemperaturen inte är mellan 0 och +45 °C.

OBS Batteriet kan laddas när som helst, även delvis, utan risken att det skadas.

7.2 RENGÖRING (Fig.34)

Efter varje användning, gör rent enligt de följande instruktionerna.

7.2.1 Rengöring av maskinen (Fig.35÷38)

7.2.2 Rengöring av skärenhetsgruppen

VIKTIGT Luta maskinen åt sidan och se till att maskinen är stabil innan du utför något ingripande.

Ta bort gräsresterna och lera som samlats inuti chassit för att undvika att de kan försvåra nästa start då de torkat.

7.2.3 Rengöring av säcken (Fig.39)

7.3 SKÄRSYSTEM (Fig.40÷43)

 Vidrör inte skärenheten förrän nyckeln avlägsnats och skärenheten står helt still. Se till att skärsystemet kan röra sig, även om nyckeln har tagits bort.

 Alla åtgärder gällande skärenheterna (nedmontering, slipning, justering, reparation, återmontering och/eller byte) är tunga arbeten som kräver en specifik kompetens och användning av lämpliga utrustningar. Av säkerhetsskäl krävs det därför att de alltid utförs på en serviceverkstad.

 Byt alltid de skadade, deformerade eller slitna skärenheter tillsammans med skruvarna, för att bibehålla balansen.

VIKTIGT Använd alltid originella skärenheter med koden som anges i tabellen "Tekniska specifikationer".

Med tanke på produktens utveckling, kan den ovannämnda skärenheter i tabellen "Tekniska specifikationer" kan ersättas med andra, med liknande egenskaper ifråga om utbytbarhet och funktionssäkerhet.

8. FÖRVARING

 **Säkerhetsföreskrifter som ska följas beskrivs i kap. 2. Respektera noggrant de här anvisningarna för att inte riskera allvarliga risker eller faror.**

8.1 AVSTÄLLNING AV MASKINEN (Fig.43÷46)

8.1.1 Vertikal avställning av maskinen (EL 380/420 Li 48L)

Vid behov kan maskinen ställas vertikalt, upphängd på en krok.

 **Säkerställ att kroken och fästsystemet passar och kan bära maskinens vikt; var uppmärksam och håll lämplig uppsikt så att barn eller djur inte klättrar upp på maskinen och belastar maskinen på kroken. Koppla maskinen så att skärsystemet är riktat mot en vägg eller lämpligt skydd för att inte utgöra en fara vid kontakt, även oavsiktlig eller slumpmässig, för personer, barn eller djur.**

För att ställa maskinen vertikalt, släpp handtagen (Fig. 47.A) och vrid handtaget framåt så att tanden som är märkt med «>» EXKLUSIVT sammanfaller med området märkt "S" på tänderna, läs sedan handtagen. Positionen måste vara densamma för båda sidorna.

8.2 FÖRVARING AV BATTERIET

Batteriet ska förvaras i skugga, på en sval plats utan fukt.

OBS! Vid långvarigt stillastående ska batteriet laddas varannan månad för att förlänga dess livslängd.

9. HANTERING OCH TRANSPORT

(Fig.29, Fig. 31, Fig. 34, Fig. 48÷53)

 **Säkerhetsföreskrifter som ska följas beskrivs i kap. 2. Respektera noggrant de här anvisningarna för att inte riskera allvarliga risker eller faror.**

10. SERVICE OCH REPARATIONER

Den här handboken ger alla anvisningar som behövs för att använda maskinen och för ett korrekt löpande underhåll som kan utföras av användaren. Alla justeringsingrepp och underhåll som inte beskrivs i denna handbok måste utföras av din Återförsäljare eller en specialiserad serviceverkstad. Ingrepp som utförs av olämpliga strukturer eller av ej kvalificerade personer medför att all slags garanti, tillverkarens förpliktelse eller ansvar upphör att gälla.

- Icke-originalreservdelar och tillbehör godkänns inte. Tillverkaren har inte någon som helst ansvar eller förpliktelse vid en användning av icke-originalreservdelar och tillbehör vilket påverkar maskinens säkerhet.

11. GARANTINS TÄCKNING

Garantivillkoren är endast för konsumenter, dvs inte professionella operatörer.

Garantin täcker alla brister i material och utförande, som fastställts under garantiperioden av din återförsäljare eller ett specialistcenter.

Garantins omfattning är begränsad till reparation eller ersättning av komponenten som anses vara felaktig. Det rekommenderas att överlämna maskinen en gång om året till en auktoriserad serviceverkstad för underhåll, assistans och kontroll av säkerhetsanordningarna. Garantins omfattning gäller om ett regelbundet underhåll har utförts på maskinen.

Garantin täcker inte skador som beror på följande:

- Försummelse av att läsa bifogad bruksanvisning (instruktionsbok).
- Professionell användning.
- Slarv, försummelse.
- Extern orsak (blixtnedslag, stötar, närvaro av främmande kroppar inuti maskinen) eller olycka.
- Felaktig eller otillåten användning eller montering av tillverkaren.

- Dåligt underhåll.
- Ändring av maskinen.
- Användning av icke-originalreservdelar (anpassningsbara delar).
- Användning av tillbehör som inte levereras av eller inte är godkända av tillverkaren.

Garantin täcker inte heller:

- Åtgärderna för löpande/särskilt underhåll (beskrivs i instruktionsboken).
- Normalt slitage på förbrukningsmaterial som skärenheter, hjul, säkerhetsbultar och kablage.
- Normalt slitage.
- Estetisk försämring av maskinen på grund av användningen.
- Skärenheternas hållare.
- Eventuella extra kostnader i samband med aktivering av garantin, som till exempel tillhandahållandet hos användaren, transport av maskinen till återförsäljaren, uthyrning av utrustning för utbyte eller anlitandet av ett externt företag för alla underhållsarbeten.

Användaren skyddas av nationell lagstiftning.

Användarens rättigheter enligt nationell lagstiftning begränsas inte på något sätt av denna garanti.

12. FELSÖKNING

Om felen kvarstår efter åtgärd enligt beskrivningarna, kontakta din återförsäljare.		
FEL	MÖJLIG ORSAK	ÅTGÄRD
1. Motorn startar inte när brytaren aktiveras.	Säkerhetsnyckel saknas eller sitter inte i riktigt.	Sätt i nyckeln (Fig. 23).
	Batteriet saknas eller sitter fel.	Öppna luckan och se till att batteriet sitter riktigt i facket (Fig. 23)
	Urladdat batteri.	Kontrollera laddningen och ladda batteriet (Fig. 32).
	Motorn startar inte direkt.	Håll brytaren intryckt i 2-3 sekunder (Fig. 25).
2. Motorn är igång med skärssystemet roterar inte	Värmeskyddet har utlösts p.g.a. överhettning av motorn.	Vänta minst 5 minuter och starta sedan om maskinen.
	Fäst skärenheten som sitter löst.	Stanna motorn omedelbart och ta bort säkerhetsnyckeln. Kontakta ett servicecenter för kontroll, byten eller reparationer (avs. 7.3).

3. Motorn stannar under arbete.	Batteriet sitter fel.	Öppna luckan och se till att batteriet sitter riktigt i facket (Fig. 23).
	Urladdat batteri.	Kontrollera laddningen och ladda batteriet (Fig. 32).
	Tilltappningar som förhindrar rotationen på skärenheten.	Ta ut säkerhetsnyckeln, ta på dig arbetshandskar och ta bort gräs och skräp som finns i maskinens nedre del och/eller i tömningskanalen.
	Värmeskyddet har utlösts p.g.a. överhettning av motorn.	Vänta minst 5 minuter och starta sedan om maskinen.
	Värmeskyddet har för en för hög strömförbrukning som beror på: <ul style="list-style-type: none"> • Avlägsna för högt gräs. • Tilltappningar som förhindrar rotationen på skärenheten. • Alltför mycket ansamlade gräsrester inuti chassit och i tömningskanalen. 	<ul style="list-style-type: none"> • Ställ in en högre klipp höjd när gräset är mycket högt och utför sedan en klippning till med lägre höjd • Ta bort tilltappningar (avs. 7.2.2). • Gör rent maskinen (avs. 7.2.1) <p>Vänta minst 5 minuter och starta sedan om maskinen.</p>
4. Det klippta gräset samlas inte längre upp i uppsamlingspåsen.	Skärenheten har träffat ett främmande föremål och fått en stöt.	Stanna motorn omedelbart och ta bort säkerhetsnyckeln. Kontrollera på skada och kontakta ett servicecenter för att eventuellt byta ut skärenheten (avs. 7.3).
	Chassiet är smutsigt på insidan.	Rengör chassiet på insidan för att underlätta gräsets väg mot uppsamlingspåsen (avs. 7.2.2).
5. Gräset är svårt att klippa.	Skärenheten är inte i gott skick.	Kontakta ett servicecenter för att slipa eller byta skärenheten.
6. Överdrivna buller och/eller vibrationer skapas under arbetet.	Fäst skärenheten som sitter löst eller så kan skärenheten vara skadad.	Stanna motorn omedelbart och ta bort säkerhetsnyckeln. Kontakta ett servicecenter för kontroll, byten eller reparationer (avs. 7.3).
7. Lågt batteriliv.	Tunga arbetsvillkor med högre strömförbrukning.	Underlätta användningen (avs. 7.1.1).
	Batteriet räcker inte för arbetet som ska utföras.	Använd ett andra batteri eller ett förbättrat batteri (avs. 13.2).
8. Batteriladdaren laddar inte batteriet.	Batteriet är inte rätt anslutet i batteriladdaren.	Kontrollera att det sitter riktigt (Fig. 32).
	Olämpliga miljövillkor.	Ladda i en omgivning med lämplig temperatur (se instruktionsboken för batteriet/batteriladdaren).
	Kontakterna är smutsiga.	Gör rent kontakterna.
	Batteriladdaren är inte spänningssatt.	Kontrollera att kontakten sitter i och att strömuttaget är spänningssatt.
	Skadad batteriladdare.	Byt mot en original reservdel.

13. TILLBEHÖR PÅ BESTÄLLNING

13.1 SATS FÖR "MULCHING"

Maler det klippta gräset och lämnar det på gräsmattan eller samlar in det i påsen (för maskiner med denna möjlighet) (Fig.54.A.).

13.2 BATTERIER

Det finns batterier med olika kapaciteter för att passa specifika arbetsmoment (Fig. 54.B). Listan över batterier för den här maskinen finns i tabellen i tabellen "Tekniska specifikationer".

13.3 BATTERILADDARE

Enheten som används för att ladda batteriet (Fig.54.C).



İÇİNDEKİLER

1. GENEL BİLGİLER.....	1
1.1 Kılavuzun okunması	1
2. GÜVENLİK KURALLARI	1
2.1 Eğitim.....	1
2.2 Hazırlık işlemleri.....	2
2.3 İşletim sırasında	2
2.4 Bakım, depoya kaldırma	2
2.5 Akü / akü şarj cihazı	2
2.6 Çevreyi koruma	3
3. MAKİNENİN ÖĞRENİLMESİ.....	3
3.1 Makinenin açıklaması ve amaçlanan kullanım ...	3
3.2 Ana bileşenler (Res. 1).....	3
3.3 Tanıtım etiketi (Res. 1).....	4
3.4 Güvenlik işaretleri (Res. 2).....	4
4. MONTAJ	4
4.1 Ambalajın açılması (Res.3).....	4
4.2 Çim toplama haznesinin montajı (Res.4, Res. 5)4	
4.3 Sapın montajı	4
5. KONTROL KUMANDALARI	4
5.1 Emniyet anahtarı (Devreden çıkarma cihazı).....	4
5.2 Sap 4	
6. MAKİNENİN KULLANILMASI	5
6.1 Hazırlık işlemleri (Res.16)	5
6.2 Güvenlik kontrolleri	5
6.3 Başlatma (Res.23+25).....	5
6.4 İşletim (Res.26).....	5
6.5 Durdurma (Res.29).....	5
6.6 İşletimden sonra (Res.31+33)	6
7. BAKIM	6
7.1 Akü 6	
7.2 Temizlik (Res.34).....	6
7.3 Kesim cihazı (Res.40+43).....	6
8. DEPOYA KALDIRMA.....	7
8.1 Makinenin depoya kaldırılması (Res.43+46).....	7
8.2 Akünün depoya kaldırılması.....	7
10. SERVİS VE ONARIMLAR.....	7
11. GARANTI KAPSAMI.....	7
12. Arıza tespiti.....	8
13. TALEP ÜZERİNE TEDARİK EDİLEN MEKANİZMALAR	9
13.1 "Mağçama" kiti.....	9
13.2 Aküler	9
13.3 Akü şarj cihazı.....	9

1. GENEL BİLGİLER

1.1 KILAVUZUN OKUNMASI

NOT veya **ÖNEMLİ** *Bunlar, daha önce söylenenler hakkında ayrıntılar veya daha fazla bilgi verir ve makineye hasar verilmesini engellemeyi amaçlar.*

⚠ *simgesi bir tehlikeyi vurgular. Uyarılara uygun hareket edilmemesi, personelde veya üçüncü şahıslarda yaralanmalara ve/veya zararlara yol açabilir.*

- * Gri noktalı kenarlıkla vurgulanan paragraflar, bu
- * kılavuzda belirtilen tüm modellerde mevcut olmayan
- * isteğe bağlı özellikleri gösterirler. İlgili özelliğin kendi
- * modelinizde bulunup bulunmadığını kontrol edin.

Makinenin "ön", "arka", "sol" veya "sağ" tarafındaki bir konuma her atıfta bulunulduğunda; operatörün çalışma konumu referans alınmıştır.

2. GÜVENLİK KURALLARI

2.1 EĞİTİM

⚠ *Makineyi kullanmadan önce bu talimatları dikkatli bir şekilde okuyun. Makinenin kontrollerine ve uygun kullanımına aşina hale gelin. Motoru hızlı bir şekilde durdurmayı öğrenin. Uyarılara ve talimatlara uyulmaması, yangınla ve/veya ciddi yaralanma ile sonuçlanabilir. Tüm uyarıları ve talimatları gelecekte başvurmak üzere saklayın.*

- Çocukların veya kullanım talimatlarını yeterli derecede bilmeyen kişilerin makineyi kullanmasına asla izin vermeyin. Yerel yasalar operatöre minimum yaş sınırı getirebilir.
- Bu cihaz, 8 yaşındaki veya daha büyük çocuklar ile bedensel ve zihinsel yetenekleri tam gelişmemiş veya yetersiz deneyim ve bilgiye sahip kişiler tarafından denetim altında tutulmaları veya cihazın güvenli koşullar altında kullanımına ilişkin bilgilendirilmiş ve potansiyel tehlike olasılıklarından haberdar olmaları koşuluyla kullanılabilir. Çocuklar cihazla oynamamalıdır. Temizlik ve kullanıcı bakımı denetimsiz çocuklar tarafından yapılmamalıdır.
- Çim biçme makinesini yakınızdaki insanlar, özellikle çocuklar veya evcil hayvanlar varken asla kullanmayın. Çocukların başka bir yetişkin tarafından gözetim altında tutulması gerekir.
- Kullanıcı yorgunsa veya kendini kötü hissediyorsa veya ilaç, uyuşturucu, alkol veya reflekslerini yavaşlatabilecek ve doğru düşünüp karar verme yetisinden ödün verebilecek herhangi bir madde almışsa, makineyi kesinlikle kullanmayacaktır.
- Başka kişilere veya onların mallarına gelebilecek kazalardan ve beklenmedik olaylardan operatörün veya kullanıcının sorumlu olduğunu unutmayın. Üzerinde çalışılacak arazide, özellikle eğimlerde, engebeli, kaygan veya dengesiz arazide bulunan potansiyel riskleri değerlendirme ile gerek kendisinin, gerekse başkalarının güvenliğini sorumluluğu kullanıcısına aittir.
- Makinenin başkalarına devredilmek veya ödünç verilme istenmesi halinde kullanıcının, bu kılavuzda bulunan kullanma talimatlarını okumuş olduğundan emin olun.

2.2 HAZIRLIK İŞLEMLERİ

- Uygun giysiler, kaymaz tabanlı dayanıklı iş ayakkabıları ve uzun pantolon giyin. Makineyi ayaklarınızı çıplakken veya açık sandalet giyiyorken çalıştırmayın. İştme duyunusunu koruyucu kulaklık takın.
- Makineye veya çalışma ortamında mevcut nesnelere ve materyallere takılabilecek eşarplar, gömlekler, kolyeler, bilezikler, sarkan kısımları ve bağcıkları olan ya da kravat içeren giysiler ile sallantılı veya bol aksesuarları hiçbir şartta kullanmayın.
- Uzunsu, saçlarınızı arkada toplayıp bağlayın.
- Eller için risk olan tüm durumlarda iş eldivenleri kullanın.
- Bütün çalışma sahasını iyice kontrol edin ve makine tarafından fırlatılabilecek veya kesim cihazlarına/ döner aksama hasar verebilecek her türlü nesneyi (taşlar, dallar, demir teller, kemikler vb.) uzaklaştırın

2.3 İŞLETİM SIRASINDA

- Patlama riski bulunan ortamlarda, yanıcı sıvıların, gazların veya tozların bulunduğu yerlerde makineyi kullanmayın. Elektrikli aletler, toz veya buharları tutuşturabilecek kıvılcımlar çıkarırlar.
- Makineyi yağmura veya ıslak ortamlara maruz bırakmayın. Bir elektrikli aletin içine sızan su, elektrik çarpması riskini artırır.
- Yalnızca gün ışığında veya iyi görüş koşullarının bulunduğu, iyi bir yapay ışıkta çalışın.
- Islak çimde, yağmurda ve fırtına riskinin, özellikle de yıldırım düşmesi olasılığının bulunduğu zamanlarda çalışmaktan kaçının.
- Zemindeki düzensizliklere (tümsekler, kanallar), eğimlere, gizli tehlikelere ve görüşü sınırlandırabilecek muhtemel engellerin varlığına özellikle dikkat edin.
- Sarp kayalık, çukur veya nehir kenarlarının yakınlarında çok dikkatli olun. Tekerleklerden biri yol kenarını geçerse veya yol kenarı çökerse makine ters dönebilir.
- Yan kaymaya veya makinenin kontrolünü kaybetmeye neden olabilecek yön değişimlerine ve tekerleklerin engellerle (taşlar, dallar, ağaç kökleri, vb.) karşılaşmamasına çok dikkat ederek ve kendi dengenizin sağlam olduğundan emin olarak, her zaman eğime çapraz yönde çalışın, kesinlikle yukarı/aşağı yönde çalışmayın.
- Makine, biçme yönünden bağımsız olarak, 20°'yi aşan eğimli yüzeylerde kullanılmamalıdır.
- Ateşleme sırasında çim biçme makinesine eğim vermeyin. Makineye, engellerin veya yüksek çimlerin bulunmadığı düz bir yüzey üzerinde ateşleme yaptırın.
- Çim biçme makinesini kendinize doğru çekerken veya geriye doğru hareket ettirirken dikkatli olun. Engel bulunmadığından emin olmak için arkanıza bakın..
- Asla koşmayın, yürüyün.
- Çim biçme makinesinin sizi çekmesine izin vermeyin.
- Gerek makinenin çalıştırılması, gerekse kullanımı esnasında ellerinizi ve ayaklarınızı kesim cihazlarından daima uzak tutun.
- Döküm çıkışından uzak durun.
- Makineyi asla korumaları hasar görmüş, eksik veya yanlış monte edilmiş halde çalıştırmayın (çim toplama haznesi, yan boşaltma korumaları, arka boşaltma korumaları).
- Mevcut emniyet sistemlerini/mikro anahtarları devre dışı bırakmayın, etkisiz hale getirmeyin, çıkarmayın veya kurcalamayın.



Çim biçme esnasında bozulma veya kaza meydana gelmesi durumunda, motoru derhal durdurun ve başka hasarlara neden olmamak için makineyi uzaklaştırın; yaranmaların olduğu bir kaza meydana gelirse veya üçüncü kişiler yaranırsa; duruma en uygun olan ilkyardıma müdahalesini derhal gerçekleştirin ve gereken herhangi bir sağlık hizmeti için tıbbi yetkililerle iletişime geçin. Gözden kaçmaları durumunda kişilerde veya hayvanlarda hasar veya yaranmalara yol açabilecek olası kalıntıları dikkatlice gidirin.

2.4 BAKIM, DEPOYA KALDIRMA

- Makine güvenliğini ve yüksek performans seviyelerini korumak için, düzenli bakım ve doğru depolama sağlayın.
- Çalışmayı bitirdiğiniz her seferinde, gevşemiş veya hasar görmüş bileşen bulunup bulunmadığını kontrol edin. Gerekirse, hasar görmüş bileşenleri değiştirin, vidaları ve gevşemiş olabilecek civataları sıkıştırın veya yetkili servis merkezine bağlantı kurun.
 - Makineyi asla parçaları aşınmış veya hasar görmüş haldeyken kullanmayın. Arızalı veya aşınmış parçalar her zaman değiştirilmelidir ve asla onarılmamalıdır. Yalnızca orijinal yedek parçaları kullanın.
 - Parmaklarınızın, kesim cihazının hareketli parçaları ile makinenin sabit parçaları arasında sıkışmasını önlemek için, makinenin ayarlanması sırasında dikkatli olun.
 - Yangın riskini azaltmak için, artıkların bulunduğu kapları kapalı bir mekan içinde bırakmayın.
 - Makineyi depolayın:
 - Mümkünse bir örtüyle örtün.
 - Çocukların erişemeyecekleri bir yerde saklayın.
 - Bakımda kullanılan anahtarları ve takımları çıkardığınızdan emin olun.
 - Makine hareket ederken zarar veya yaranmalara neden olmadığından emin olun.



Bu talimatlarda gösterilen gürlütü ve titreşim seviyeleri, makinenin kullanımına yönelik maksimum seviyelerdir. Dengesiz bir kesim cihazının kullanılması, hareket hızının aşırı olması, bakım eksikliği ses ve titreşim seviyesini ciddi ölçüde etkiler. Dolayısıyla yüksek gürlütüden ve titreşimlerin neden olduğu zorlamlardan kaynaklanan olası zararları gidermeye yönelik önlemlerin alınması gerekir. Makinenin bakımını iyi yapın, çalışırken kulak koruyucu cihazlar takın ve molalar verin.

2.5 AKÜ / AKÜ ŞARJ CİHAZI

ÖNEMLİ Aşağıda yer alan güvenlik kuralları, makineye bağlı akü ile akü şarj cihazının kendi kitapçığında belirtilen güvenlik talimatlarını tamamlayıcı niteliktedir.

- Aküleri şarj etmek için yalnızca üretici tarafından tavsiye edilen akü şarj cihazlarını kullanın. Uygunsuz bir şarj cihazı elektrik çarpmasına, aşırı ısınmaya veya aküden korozif bir sıvı sızmasına sebep olabilir.
- Sadece elinizdeki cihaz için öngörülen özel aküleri kullanın. Başka akülerin kullanımı yaranmalara ve yangın riskine yol açabilir.
- Aküyü takmadan önce makinenin kapalı olduğundan emin olun. Akünün çalışır haldeki bir makineye takılması yangına neden olabilir.
- Temas durumunda kısa devrelere yol açabileceğinden, kullanılmayan tüm aküleri ataşlar, madeni paralar,

anahtarlar, çivi, vida veya diğer küçük metal nesnelere uzak tutun. Akü kontakları arasında meydana gelen kısa devreler, patlamaya veya yangına yol açabilir.

- Akü şarj cihazını buharların, tutuşabilir maddelerin bulunduğu ortamlarda veya kağıt, kumaş, vs. gibi kolay yanıcı yüzeyler üzerinde kullanmayın. Şarj esnasında, şarj cihazı ısınır ve yangına sebep olabilir.
- Akümülatörlerin taşınması esnasında kontakların birbirlerine bağlanmadığına dikkat edin ve taşıma için metal kaplar kullanmayın.

2.6 ÇEVREYİ KORUMA

- Ambalajların, aşınmış parçaların veya çevreye zarar verebilecek herhangi bir parçanın bertarafında yerel yönetmeliklere titizlikle uyun; bu atıklar çöpe atılmamalı, ayrıştırılmalı ve malzemelerin geri kazanımı için, özel toplama merkezlerine götürülmelidirler.
- Ortaya çıkan malzemelerin imha edilmesinde yerel yönetmeliklere titizlikle uyun.
- Hurdaya çıkarma durumunda, makineyi dışarıya atmayın, yürürlükteki yerel yönetmelikler uyarınca bir toplama merkezine başvurun.



Elektrikli ekipmanları ev atıklarıyla birlikte

atmayın. Atık elektrikli ve elektronik cihazlar konulu 2012/19/UE sayılı AB Direktifine ve bu direktifin milli kanunlara uygun olarak uygulanmasına göre ömrünü tamamlamış elektrikli

cihazlar, çevreye uyumlu şekilde yeniden kullanılmak amacı ile ayrı olarak toplanmalıdır. Elektrikli cihazların bir çöplük veya toprak içinde bertaraf edilmeleri halinde, zararlı maddeler su katmanlarına ulaşabilir, gıda zincirine karışarak sağlık ve sıhhatinizi zararlı şekilde etkileyebilirler. Bu ürünün bertarafı konusunda daha ayrıntılı bilgi edinmek için bayinizle veya bir ev atıkları toplama servisiyle bağlantı kurun.



Aküleri, faydalı ömürlerini tamamladıklarında çevreye gereken özeni göstererek bertaraf edin.

Aküde hem kendiniz hem de çevreniz açısından tehlikeli maddeler bulunur. Akü çıkarıldıktan sonra lityum iyon aküleri kabul eden bir tesiste ayrı olarak bertaraf edilmelidir.



Kullanılmış ürün ve ambalajların ayrı toplanması, malzemelerin geri dönüştürülmesine ve yeniden kullanılmasına olanak tanır.

Geri dönüştürülen malzemelerin yeniden kullanılması, çevrenin kirlenmesini önler ve hammadde talebini azaltır.

3. MAKİNENİN ÖĞRENİLMESİ

3.1 MAKİNENİN AÇIKLAMASI VE AMAÇLANAN KULLANIM

Bu makine, yaya kumandalı çim biçme makinesidir.

Makine temel olarak tekerlekler ve sap ile donatılmış bir koruma karterine yerleştirilmiş kesim cihazına tahrik sağlayan bir motordan oluşur.

Operatör makineyi satın arkasında, yani döner kesim cihazlarından güvenli bir mesafede durarak işletebilir ve ana kumandaları kullanabilir. Operatörün makineden uzaklaşması durumunda, motor ve kesim cihazları birkaç saniye içerisinde duracaktır.

3.1.1 Amaçlanan kullanımı

Bu makine, yaya bir operatör tarafından bahçelerde ve çimenlik alanlardaki çimleri kesmek üzere tasarlanmış ve üretilmiştir.

Genel olarak belirtmek gerekirse, bu makine aşağıdakileri yapabilir:

1. Çimleri biçmek ve çim toplama haznesinde biriktirmek.
2. Çimleri biçmek ve arka kısımına yere boşaltmak.
3. Çimleri biçmek, kıymak ve yere bırakmak (malçlama etkisi - varsa).

Üretici tarafından orijinal ekipman olarak öngörülen veya ayrıca satın alınabilecek özel mekanizmaların kullanımı; bu kılavuzda veya münferit mekanizmaların beraberindeki talimatlarda gösterildiği gibi, çalışmanın çeşitli işletim modlarında yapılmasına olanak verir.

3.1.2 Uygun olmayan kullanım

Yukarıda belirtilenlere uygun olmayan, başka herhangi bir kullanım tehlikeli olabilir ve kişilere ve/veya eşyalara zarar verebilir.

Uygun olmayan kullanıma örnekler, aşağıdakileri içerir ancak yalnızca bunlarla sınırlı değildir:

- Düşük ağırlık yaralanabileceklerinden veya sürücünün emniyetini tehlikeye atabileceklerinden makine üzerinde başka kişilerin, çocukların veya hayvanların taşınması.
- Kendinizi makineye taşımanız.
- Makinenin yükleri çekmek veya itmek için kullanılması.
- Kesim cihazının çimsiz kısımlarda harekete geçirilmesi.
- Makinenin yaprak veya moloz toplamak için kullanılması.
- Makinenin bitkileri düzenlemek veya çim olmayan yitileri kesmek için kullanılması.
- Makinenin birden fazla kişi tarafından kullanılması.

ÖNEMLİ Makinenin uygun olmayan kullanımı garantinin geçersiz kalmasına ve kullanıcının veya başkalarının zarar görmesinden ve yaralanmasından kaynaklanan yükümlülükleri kullanıcuya devrederek Üreticinin her türlü sorumluluktan muaf tutulmasına neden olur.

3.1.3 Kullanıcı tipleri

Bu makine amatör operatörler tarafından kullanılmasına yöneliktir.

Yalnızca "hobi" amaçlı kullanıma yöneliktir.

ÖNEMLİ Makine tek bir operatör tarafından kullanılmalıdır.

3.2 ANA BİLEŞENLER (Res. 1)

- A. Şasi:** Döner kesim cihazını koruyan karterdir.
- B. Motor:** kesim cihazının tahrik kuvvetidir.
- C. Kesim cihazı:** Çimlerin biçilmesini sağlayan elemandır.
- D. Arka boşaltma koruması:** Bir emniyet cihazıdır ve bıçak tarafından toplanmış nesnelere makineden uzağa fırlatılmasını engeller.
- E. Çim toplama haznesi:** Kesilmiş çimleri toplamasının yanı sıra, bu da kesim cihazı tarafından toplanan nesnelere makineden uzağa fırlatılmasını önleyen bir emniyet elemanıdır.
- F. Sap:** Operatörün çalışma mahallidir. Uzunluğu, çalışma sırasında operatörün daima döner kesim cihazından emniyetli bir mesafede kalmasını sağlayacak şekildedir.

- G. Kontrol kolu:** Motoru çalıştırır/durdurur ve eş zamanlı olarak kesim cihazını devreye alır/devre dışı bırakır.
- H. Akü yuvasına erişim kapağı**
- I. Emniyet anahtarı (Devreden çıkarma cihazı):** Bu anahtar makinenin elektrik devresini devreye sokar / devreden çıkarır.
- J. Akü (makineyle birlikte temin edilmemişse, bkz. Böl. 13 "talep üzerine tedarik edilen mekanizmalar"):** Motorun çalıştırılması için enerji sağlar. Özellikleri ve kullanım kuralları özel bir kılavuzda belirtilmiştir.
- K. Akü şarj cihazı (makineyle birlikte temin edilmemişse, bkz. Böl. 13 "talep üzerine tedarik edilen mekanizmalar"):** Aküyü şarj etmekte kullanılan cihazdır.

3.3 TANITIM ETİKETİ (Res. 1)

1. Ses gücü seviyesi.
2. CE uygunluk işareti.
3. İmalat yılı.
4. Makine tipi.
5. Seri numarası.
6. Üreticinin adı ve adresi.
7. Ürün kodu.
8. Motor çalışma azami hızı.
9. Kg olarak ağırlık.
10. Besleme gerilimi ve frekansı.
11. Elektrik koruma derecesi.
12. Nominal güç.

ÖNEMLİ Bir yetkili servis atölyesiyle her iletişim kurduğunuzda, ürünün tanıtım etiketindeki bilgileri belirtin.

ÖNEMLİ Uygunluk beyannamesi örneği kılavuzun son sayfalarında bulunmaktadır.

3.4 GÜVENLİK İŞARETLERİ (Res. 2).

Makinenin üzerinde çeşitli semboller bulunur. Sembollerin anlamı:



Uyarı. Makineyi kullanmadan önce talimatları okuyun.



Tehlike! Cisim fırlama riski. Kullanım esnasında kişilerin çalışma alanına yaklaşmalarına izin vermeyin.



Keskin kesim cihazını kullanırken dikkatli olun. Kesim cihazı açıklığının yakınına veya altına ellerinizi ya da ayaklarınızı koymayın. Kesim cihazı motor durduktan sonra da dönmeye devam eder. Bakım yapmadan önce emniyet anahtarını (devreden çıkarma cihazını) çıkarın.



Makineyi yağmura veya nemli ortamlara maruz bırakmayın.



Keskin kesim cihazını kullanırken dikkatli olun: Kesim cihazı motor kapatıldıktan sonra da dönmeye devam eder



Yalnızca enerjisini şebeke beslemesinden alan elektrikli çim biçme makineleri için.



Yalnızca enerjisini şebeke beslemesinden alan elektrikli çim biçme makineleri için.

ÖNEMLİ Yırtılmış veya okunamaz hale gelmiş yapışkanlı etiketlerin değiştirilmesi gerekir. Yeni etiketleri yetkili teknik servisinizden isteyin.

4. MONTAJ



Uyulacak güvenlik kuralları Böl. 2'de açıklanmaktadır. Ciddi riskler veya tehlikelerle karşılaşmamak için bu talimatlara titizlikle uyun.

Depolama ve nakliye amaçlarıyla, makinenin bazı bileşenleri fabrikada monte edilmemiştir ve ambalaj çıkarıldıktan sonra birleştirilmek zorundadır. Aşağıdaki talimatları izleyin.



Ambalajın açılması ve montajın tamamlanması düz ve sağlam bir yüzey üzerinde gerçekleştirilmelidir, makinenin ve ambalajların hareket ettirilmeleri için yeterli derecede yer bulunmalıdır ve daima uygun aletler kullanılmalıdır. Makineyi "MONTAJ" bölümünde verilen talimatları tamamlamadan kullanmayın.



Montaj işlemini yapmadan önce, emniyet anahtarının yuvasına takılı olmadığından emin olun.

4.1 AMBALAJIN AÇILMASI (Res.3)

4.2 ÇİM TOPLAMA HAZNESİNİN MONTAJI (Res.4, Res. 5)

4.3 SAPIN MONTAJI

- EL 340 Li 48L - (Res.6÷9)
- EL 380/420 Li 48L (Res.10÷13)

5. KONTROL KUMANDALARI

5.1 EMNİYET ANAHTARI (DEVREDEN ÇIKARMA CİHAZI)

Akü yuvasının içinde bulunan anahtar, makinenin elektrik devresini açar ve kapatır (Res.14.A). Anahtar çıkarıldığında, makinenin kontrolsüz kullanılmasını engelleyecek şekilde elektrik devresi tamamen devreden çıkar.

ÖNEMLİ Makine her kullanılmadığında veya gözetimsiz bırakıldığında emniyet anahtarını çıkarın.

5.2 SAP

5.2.1 Kontrol kolu

Kontrol kolu (Res.15.A, Res.15.A.1), motoru başlatır/durdurur ve eş zamanlı olarak kesim cihazını devreye alır/devre dışı bırakır. Belirtilen konumlar, şunlara karşılık gelmektedir:

Başlatma.



Kesim cihazının devreye alınması.



Durdurma.

6. MAKİNENİN KULLANILMASI

⚠ *Uyulacak güvenlik kuralları Böl. 2'de açıklanmaktadır. Ciddi riskler veya tehlikelerle karşılaşmamak için bu talimatlara titizlikle uyun.*

6.1 HAZIRLIK İŞLEMLERİ (Res.16)

Emniyet anahtarının yuvasına takılı olmadıgından emin olun.

⚠ *Bu işlemi, kesim cihazı durur haldeyken gerçekleştirin.*

6.1.1 Akünün kontrol edilmesi (Res.17)

6.1.2 Çalışmaya başlamadan önce makinenin hazırlanması

NOT *Bu makine, çimenlikleri birçok farklı şekillerde biçmek üzere kullanılabilir; çalışmaya başlamadan önce; çimenliğin nasıl biçileceğine göre makineyi hazırlayın.*

a. **Çimlerin kesilmesi ve çim toplama haznesinde toplanması için hazırlık** (Res.18)

b. **Çimlerin kesilmesi ve çimlerin arkadan yere boşaltılması için hazırlık:** (Res.19)

c. **Biçme ve malçlama işlemleri için hazırlık** (Res.20)

6.1.3 Kesim yüksekliğini ayarlama (Res.21)

6.1.4 Sap eğim uyarı (Res.8, Res.12)

6.2 GÜVENLİK KONTROLLERİ

⚠ *Kullanmadan önce daima güvenlik kontrollerini yerine getirin.*

6.2.1 Genel güvenlik kontrolü

Aksam	Sonuç
Tutma yerleri	Temiz, kuru.
Sap	Makineye doğru şekilde ve sıkıca sabitlenmiş.
Kesim cihazı	Temiz, hasar görmemiş veya yıpranmamış, iyice bilenmiş.

Arka boşaltma koruması; çim toplama haznesi	İyi durumda. Hasar yok. Düzgünce takılmış. Hasarlıysa değiştirin.
Kontrol kolu	Kol zorlanmaz, serbest bir şekilde hareket etmeli, bırakıldığında boştaki konuma kendiliğinden hızlı bir şekilde dönmelidir.
Akü	Muhafazasında herhangi bir hasar yok, herhangi bir sıvı sızıntısı yok.
Makine ve kesim cihazı üzerindeki vidalar/somunlar	İyice sıkılmış (gevşememiş). Hasar görmemiş veya aşınmamış.
Makine	Herhangi bir hasar veya yıpranma belirtisi yok. Anormal titreşim yok. Anormal ses yok.

İşlem	Sonuç
1. Makineyi başlatın (par. 6.3). 2. Anahtar kontrolünü serbest bırakın (Res.29).	1. Kesim cihazı hareket etmemelidir. 2. Kol otomatik olarak ve hızlı bir şekilde boştaki konuma geri dönmeli, motor kapanmalı ve kesim cihazı birkaç saniye içinde durmalıdır.

⚠ *Sonuçların herhangi biri tablolarda verilen belirtilere uymuyorsa, makineyi kullanmayın! Gereken kontrollerin yapılması ve onarım için bir servis merkezine başvurun.*

6.3 BAŞLATMA (Res.23÷25)

⚠ *Motorun ateşlenmesiyle eş zamanlı olarak kesim cihazı devreye alınır.*

6.4 İŞLETİM (Res.26)

ÖNEMLİ *Motorun çalışırken aşırı ısınma nedeniyle durursa, motoru yeniden çalıştırmadan önce yaklaşık 5 dakika beklemeniz gerekir.*

6.4.1 Çim kesimi (Res.27, Res.28)

NOT *İleri yöndeki hızı ve kesim yüksekliğini, çim alanı şartlarına (çim yüksekliği, yoğunluğu ve nem) ve toplanan çim miktarına göre düzenleyin.*

6.4.2 Çim toplama haznesinin boşaltılması (Res.29, Res. 30)

6.5 DURDURMA (Res.29)

⚠ *Kesim cihazları devreden çıkarıldıktan veya motor kapatıldıktan sonra da birkaç saniye dönmeye devam edecektir.*

ÖNEMLİ | Aşağıdaki durumlarda daima makineyi durdurun:

- Çalışma bölgeleri arasında yer değiştirmeler esnasında.
- Çim bulunmayan zeminlerden geçerken.
- Bir engelin aşılması gerektiğinde.
- Kesim yüksekliğini ayarlamadan önce.
- Çim toplama haznesini çıkardığınız veya yeniden taktığınız her seferinde.

6.6 İŞLETİMDEN SONRA (Res.31÷33)

ÖNEMLİ Makine her kullanılmadığında veya gözetimsiz bırakıldığında emniyet anahtarını çıkarın.

7. BAKIM

! Uyulacak güvenlik kuralları Böl. 2'de açıklanmaktadır. Ciddi riskler veya tehlikelerle karşılaşmamak için bu talimatlara titizlikle uyun.

! Makine üzerinde herhangi bir kontrol, temizlik veya bakım/ayarlama işlemi yapmadan önce:

- Makineyi durdurun.
- Emniyet anahtarını çıkarın (anahtar kontakta veya çocukların ya da yetkisiz kişilerin ulaşabilecekleri yerlerde kesinlikle bırakmayın).
- Aküyü çıkarın.
- Tüm hareketli kısımların tamamen durduklarından emin olun.
- Makineyi herhangi bir kapalı ortama yerleştirmeden önce, motoru soğumaya bırakın.
- Uygun giysiler giyin, iş eldiveni ve koruyucu gözlük takın.
- İlgili talimatları okuyun.

7.1 AKÜ

7.1.1 Akü çalıştırma süresi

Akünün çalıştırma süresi (dolayısıyla da şarj etmeden önce işleyebileceğiniz çim alan) temel olarak aşağıdakilere bağlıdır:

- a. Daha fazla enerji ihtiyacı gerektiren çevresel faktörler:
 - Yoğun, uzun, nemli çimin biçilmesi.
- b. Makinenin kesim genişliği; genişlik ne kadar fazla olursa, enerji gereksinimi de o kadar fazla olur.
- c. Operatörün kaçınması gereken davranışlar:
 - Çalışma esnasında sık açma ve kapama yapma.
 - Çim koşullarına göre çok alçak bir kesim yüksekliği seçme.
 - Kesilecek çim miktarına göre ilerleme hızının çok yüksek olması.

NOT İşte kullanım esnasında akü, makineyi kapatan ve çalışmasını bloke eden bir koruma düzeni aracılığıyla tamamen boşalmaya karşı korunur.

Akü güç rezervini optimize etmek için her zaman aşağıdakilerin yapılması tavsiye edilir:

- Çimin çayır kuruyken biçilmesi.
- Çok uzamasını önleyecek şekilde, çimin sıkça biçilmesi.

- Çim çok uzadığında daha büyük bir kesim yüksekliği ayarlanması ve daha düşük bir yükseklikte ikinci kez geçilmesi.
- Çimler çok uzunken makineyi "malçlama" modunda kullanmayın.

Makineyi standart akü ile mümkün olandan daha uzun çalışmalarda kullanmak isterseniz, aşağıdaki seçenekleri tercih edebilirsiniz:

- Kullanımda kesintiye yol açmayacak şekilde boşalan aküyü hemen değiştirmek için ikinci bir standart akü satın almak.

Standart aküye oranla daha uzun kullanma süresi sunan bir akü satın almak (par. 13.2)..

7.1.2 Akünün çıkarılması ve şarj edilmesi (Res.31÷33)

NOT Akü, ortam ısısı 0 ile +45 °C arasında olmadığında şarj edilmesini engelleyen bir koruma ile donatılmıştır.

NOT Akü, hasar görme riski olmaksızın, kısmen de olsa her an şarj edilebilir.

7.2 TEMİZLİK (Res.34)

Her kullanımda aşağıdaki talimatları izleyerek iyice temizleyin.

7.2.1 Makinenin temizliği (Res.35÷38)

7.2.2 Kesim cihazları donanımının temizliği

ÖNEMLİ Makineyi yanına yatırın ve herhangi bir çalışmaya başlamadan önce makinenin dengesinin sağlandığından emin olun.

Şasi içinde birikmiş çim kalıntılarını ve çamurları giderin, aksi takdirde bunlar kuruyup bir sonraki çalıştırmayı zorlaştıracaktırlar.

7.2.3 Çim toplama haznesinin temizliği (Res.39)

7.3 KESİM CİHAZI (Res.40÷43)

! Anahtar çıkarmadan ve kesim cihazı tamamen durmadan kesim cihazına dokunmayın. Anahtar çıkarılmış olsa bile, kesim cihazının hareket edebileceğini aklınızdan çıkarmayın.

! Kesim cihazları üzerinde yapılacak tüm işler (sökme, bileme, balans, onarım, tekrar monte etme ve/veya değiştirme), özel aletlerin kullanımının yanı sıra özel beceriler gerektiren, önemli işlerdir; güvenlik nedenlerinden dolayı, bu işler mutlaka Uzman bir Merkezde gerçekleştirilmelidir.

! Dengesini korumak için hasar görmüş, bükülmüş veya aşınmış kesim düzeninin kendi vidalarıyla birlikte değiştirildiğinden emin olun.

ÖNEMLİ Daima "Teknik Veriler"de belirtilen kodu taşıyan orijinal kesim cihazlarını kullanın.

Ürün gelişimi dikkate alındığında, "Teknik Veriler" tablosunda listelenen kesim cihazı, zamanla birbirinin yerine kullanılabilir benzer özellikte ve benzer işletim güvenliği özelliklerine sahip başka cihazlarla değiştirilebilir.

8. DEPOYA KALDIRMA



Uyulacak güvenlik kuralları Böl. 2'de açıklanmaktadır. Ciddi riskler veya tehlikelerle karşılaşmamak için bu talimatlara titizlikle uyun.

8.1 MAKİNENİN DEPOYA

KALDIRILMASI (Res.43÷46)

8.1.1 Makinenin dikey depolanması (EL 380/420 Li 48L)

Gerekirse, makine bir kancaya asılarak dikey olarak depolanabilir.



Kancanın ve ilgili sabitleme sisteminin yeterli ve makinenin ağırlığını taşıyabiliyor olduğundan emin olun; dikkatli olun ve çocukların veya hayvanların makinenin üstüne çıkarak, kancaya ağırlık yüklediğinden emin olun. İnsanlar, çocuklar veya hayvanlara yanlışlıkla temas etmesi durumunda herhangi bir tehlike teşkil etmemesi için, makineyi, kesim cihazı duvara dönük olacak şekilde veya üstü uygun bir şekilde kapatılmış olarak sabitleyin.

Makineyi dikey şekilde depolamak için, kolları (Res. 47.A) serbest bırakın ve sapı, «>» ile işaretlenmiş olan dış, ÖZEL OLARAK dışlerin «S» ile işaretlenmiş bölmesiyle eşleşecek şekilde ileriye doğru çevirin, ardından kolları kilitleyin. Konum, her iki taraf için de aynı olmalıdır

8.2 AKÜNÜN DEPOYA KALDIRILMASI

Akü gölgede, serin ve nem içermeyen bir ortamda saklanmalıdır.

NOT Uzun süre kullanılmayacağı zaman çalışma ömrünü uzatmak için aküyü her iki ayda bir şarj edin.

9. TAŞIMA VE NAKLİYE (Res.29, Res. 31, Res. 34, Res. 48÷53)



Uyulacak güvenlik kuralları Böl. 2'de açıklanmaktadır. Ciddi riskler veya tehlikelerle karşılaşmamak için bu talimatlara titizlikle uyun.

10. SERVİS VE ONARIMLAR

Makinenin kullanılması ve kullanıcısı tarafından gerçekleştirilebilecek temel bakım işlemlerinin doğru şekilde yapılması için gereken tüm bilgiler bu kılavuzda verilmiştir. Burada açıklanmayan her türlü düzenleme ve bakım işlemi, Bayiniz veya Yetkili Servis Merkezi tarafından yapılmalıdır.

Yetkili olmayan merkezlerde veya nitelikli olmayan kişiler tarafından gerçekleştirilen işlemler, Garantinin ve Üreticinin tüm yükümlülük ve sorumluluklarının tamamen geçersiz olmasına neden olur.

- Orijinal olmayan yedek parça ve mekanizmalar onaylı değildir; orijinal olmayan yedek parça ve mekanizmaların kullanılması makinenin güvenliğini tehlikeye atar ve Üreticinin her türlü yükümlülük veya sorumluluğunu kaldırır.

11. GARANTİ KAPSAMI

Garanti şartları yalnızca tüketicilere, diğer bir deyişle profesyonel olmayan operatörlere yöneliktir.

Garanti süresi boyunca Satıcınız veya bir uzman Merkez tarafından kesinleştirilen her türlü malzeme ve imalat kalitesi kusuru garanti kapsamındadır. Garanti uygulaması, kusurlu olduğu kabul edilen bileşenin onarımı veya değiştirilmesiyle sınırlıdır. Servis, yardım ve güvenlik cihazı muayenesi amacıyla, makinenizi yılda bir kez yetkili bir servis atölyesine göndermeniz önerilir. Garanti uygulaması makinede düzenli bakım yapılmasına tabidir.

Aşağıdakilerden kaynaklı hasarlar garanti kapsamı dışındadır:

- Makinenin beraberindeki dokümantasyonun öğrenilmemesi (Talimat kılavuzları).
- Profesyonel amaçlı kullanımı.
- Dikkatsizlik, ihmalkârlık.
- Dış etkenler (yıldırım, darbeler, makinenin içinde yabancı cisimlerin bulunması) veya kazalar.
- Makinenin üretici tarafından izin verilmeyen veya uygunsuz şekilde kullanılması ve monte edilmesidir.
- Bakım yapılmaması.
- Makinede tadilat yapılması.
- Orijinal olmayan yedek parçaların (uyarılabilen parçaların) kullanılması.
- İmalatçı tarafından temin edilmeyen veya onaylanmayan aksesuarların kullanılması.

Garanti, aşağıdakileri kapsamaz:

- Bakım işlemleri (talimat kılavuzunda açıklanmaktadır).
- Tahrik kayışları, kesim cihazı, ön lambalar, tekerlekler, emniyet civataları ve kablağ gibi sarf malzemelerinin normal aşınma ve yıpranması.
- Normal aşınma ve yıpranma.
- Kullanılmasına bağlı olarak makinede meydana gelen estetik bozulmalar.
- Kesim cihazlarının destekleri.
- Garanti faaliyetiyle bağlantılı olabilecek tali masraflar, örneğin kullanıcının bulunduğu yere ulaşım için karşılaşılan masraflar, makinenin Bayiye gönderilmesi, yedek ekipman kiralınması veya bakım çalışmasını gerçekleştirilmesi için bağımsız şirketlerin çağırılması.

Kullanıcı, kendi ulusal yasalarının koruması altındadır. Kullanıcının kendi ulusal yasalarında öngörülen hakları, bu garantiyi hiçbir şekilde sınırlandırmaz.

12. ARIZA TESPİTİ

Yukarıdaki işlemler gerçekleştirildikten sonra sorunlar devam ederse, bayinizle iletişime geçin.

SORUN	OLASI NEDENİ	ÇÖZÜM
1. Motor, anahtara basıldı-ğında çalışmıyor.	Emniyet anahtarı yok veya hatalı yerleştirilmiş.	Anahtarı takın (Res. 23).
	Akü yok veya hatalı yerleştirilmiş.	Kapağı açın ve akünün yuvasına doğru yerleştirildiğini kontrol edin (Res. 23)
	Akü boşalmış.	Akünün durumunu kontrol edin ve gerekirse yeniden şarj edin (Res. 32).
	Motor başlatılırken yavaş çalışıyor.	Kontrol koluna basın ve 2-3 saniye basılı tutun (Res. 25).
	Motor aşırı ısındığından termik koruma atmış.	En az 5 dakika bekleyip, ardından makineyi tekrar çalıştırın.
2. Motor çalışıyor fakat kesim cihazı hareketsiz duruyor.	Kesim cihazı sabitleme aparatları gevşemiş.	Moturu derhal durdurun ve emniyet anahtarını çıkarın. Kontrol, değiştirme veya onarım işlemleri için yetkili bir Teknik Servisle bağlantı kurun (par. 7.3).
3. Motor çalışma esnasında duruyor.	Akü doğru yerleştirilmemiş.	Kapağı açın ve akünün yuvasına doğru yerleştirildiğini kontrol edin (Res. 23).
	Akü boşalmış.	Akünün durumunu kontrol edin ve gerekirse yeniden şarj edin (Res. 32).
	Kesim cihazının dönmesini engelleyen tıkanıklıklar var.	Emniyet anahtarını çıkarın, iş eldivenlerinizi takın ve makinenin alt kısmındaki ve/veya boşaltma kanalındaki çim artıklarını veya kalıntıları temizleyin.
	Motor aşırı ısındığından termik koruma atmış.	En az 5 dakika bekleyip, ardından makineyi tekrar çalıştırın.
	Aşırı yüksek akım çekildiği için termik koruma atmış; bu aşağıdakilerden kaynaklanabilir: <ul style="list-style-type: none">• Biçilen çim çok uzun.• Kesim cihazının dönmesini engelleyen tıkanıklıklar var.• Şasi ve boşaltma kanalı içinde çok fazla çim kalıntısı birikmiş.	<ul style="list-style-type: none">• Çim çok uzadığında daha büyük bir kesim yüksekliği ayarlanması ve daha düşük bir yükseklikte ikinci kez geçilmesi.• Tıkanıklıkları giderin (par. 7.2.2).• Makineyi temizleyin (par. 7.2.1) En az 5 dakika bekleyip, ardından makineyi tekrar çalıştırın.
4. Kesilen otlar çim toplama haznesinde toplanmıyor.	Kesim cihazı, yabancı bir nesneyle karşılaşmış ve darbe almıştır.	Moturu derhal durdurun ve emniyet anahtarını çıkarın. Hasara karşı muayene edin ve gerekirse kesim cihazının değiştirilmesi için Teknik servis merkeziyle bağlantı kurun (par. 7.3).
	Şasinin iç kısmı kirlidir.	Çimlerin, çim toplama haznesine doğru boşaltılmasını kolaylaştırmak için, şasinin iç kısmını temizleyin (par. 7.2.2).
5. Çim zor biçiliyor.	Kesim cihazı iyi durumda değil	Kesim cihazının bileneşmesi veya değiştirilmesi için yetkili servisle bağlantı kurun.
6. Çalışma esnasında aşırı gürültü ve/veya titreşimler duyuluyor.	Kesim cihazı sabitleme aparatları gevşemiş veya kesim cihazı hasar görmüş.	Moturu derhal durdurun ve emniyet anahtarını çıkarın. Kontrol, değiştirme veya onarım işlemleri için yetkili bir Teknik Servisle bağlantı kurun (par. 7.3).

7. Akünün çalışma süresi kısa.	Daha fazla akım çekilmesini gerektiren zor kullanım koşulları var.	İşlemleri optimize edin (par. 7.1.1).
	Akü yapılan iş için yetersiz.	İkinci bir akü veya daha gelişmiş akü kullanın (par. 13.2).
8. Akü şarj cihazı aküyü şarj etmiyor.	Akü şarj cihazına doğru yerleştirilmemiş.	Doğru yerleştirildiğini kontrol edin (Res. 32).
	Çevre koşulları uygun değil.	Şarj işlemini sıcaklığın uygun olduğu bir ortamda yapın (akü/akü şarj cihazı kitapçığına bakın).
	Kontaklar kirlenmiş.	Kontakları temizleyin.
	Akü şarj cihazında gerilim yok.	Fişin takılı ve elektrik prizinde gerilim olduğunu kontrol edin.
	Akü şarj cihazı arızalı.	Orijinal bir yedeği ile değiştirin.
		Sorun devam ederse, akü/akü şarj cihazı kılavuzuna başvurun.

13. TALEP ÜZERİNE TEDARİK EDİLEN MEKANİZMALAR

13.1 "MALÇLAMA" KİTİ

Kesilmiş çimleri ince bir şekilde kesiyor ve çim toplama haznesinde toplamak yerine çimenliğin üstünde bırakıyor (uyumlu makineler için) (Res.54.A).

13.2 AKÜLER

İşe özel ihtiyaçlara uyum sağlayabilmek amacıyla farklı kapasitelere sahip aküler mevcuttur (Res.54.B). Bu makine için onaylanmış akülerin listesi "Teknik Veriler" tablosunda yer almaktadır.

13.3 AKÜ ŞARJ CİHAZI

Aküyü şarj etmek için kullanılan cihazdır (Res. 38).

DICHIARAZIONE CE DI CONFORMITÀ (Istruzioni Originali)

(Direttiva Macchine 2006/42/CE, Allegato II, parte A)

1. **La Società:** ST. S.p.A – Via del Lavoro, 6 – 31033 Castelfranco Veneto (TV) – Italy
2. Dichiaro sotto la propria responsabilità, che la macchina: Tosaerba con conducente a piedi/ taglio erba

- a) Tipo / Modello Base
- b) Mese/Anno di costruzione
- c) Matricola

EL 340 Li 48L

- d) Motore batteria

3. È conforme alle specifiche delle direttive:

- MD: 2006/42/EC
- e) Ente Certificatore /
- f) Esame CE del tipo: /
- OND: 2000/14/EC, ANNEX VI - 2005/88/EC
- D. Lgs. 262/2002, ANNEX VI, proc. 1 (Italy)
- e) Ente Certificatore:
- EMCD: 2014/30/EU
- RoHS II: 2011/65/EU - 2015/863/EU

N°0197 – TÜV Rheinland LGA Products GmbH
Tillystrasse 2, 90431 Nürnberg – Germany

4. Riferimento alle Norme armonizzate:

EN 60335-1:2012+A11:2014+A13:2017 EN 55014-1:2017
EN 60335-2-77:2010 EN 55014-2:2015
EN IEC 63000:2018

- g) Livello di potenza sonora misurato 90 dB(A)
- h) Livello di potenza sonora garantito 91 dB(A)
- i) Ampiezza di taglio 34 cm

- n) Persona autorizzata a costituire il Fascicolo Tecnico:

ST. S.p.A
Via del Lavoro, 6
31033 Castelfranco Veneto (TV) - Italia

- o) Castelfranco V.to, 19.11.2020

CEO Stiga Group
Sean Robinson



DICHIARAZIONE CE DI CONFORMITÀ (Istruzioni Originali)

(Direttiva Macchine 2006/42/CE, Allegato II, parte A)

1. **La Società:** ST. S.p.A – Via del Lavoro, 6 – 31033 Castelfranco Veneto (TV) – Italy
2. Dichiaro sotto la propria responsabilità, che la macchina: Tosaerba con conducente a piedi/ taglio erba

- a) Tipo / Modello Base
- b) Mese/Anno di costruzione
- c) Matricola

EL 380 Li 48L

- d) Motore batteria

3. È conforme alle specifiche delle direttive:

- MD: 2006/42/EC
- e) Ente Certificatore /
- f) Esame CE del tipo: /
- OND: 2000/14/EC, ANNEX VI - 2005/88/EC
- D. Lgs. 262/2002, ANNEX VI, proc. 1 (Italy)
- e) Ente Certificatore:
- EMCD: 2014/30/EU
- RoHS II: 2011/65/EU - 2015/863/EU

N°0197 – TÜV Rheinland LGA Products GmbH
Tillystrasse 2, 90431 Nürnberg – Germany

4. Riferimento alle Norme armonizzate:

EN 60335-1:2012+A11:2014+A13:2017 EN 55014-1:2017
EN 60335-2-77:2010 EN 55014-2:2015
EN IEC 63000:2018

- g) Livello di potenza sonora misurato 90 dB(A)
- h) Livello di potenza sonora garantito 91 dB(A)
- i) Ampiezza di taglio 38 cm

- n) Persona autorizzata a costituire il Fascicolo Tecnico:

ST. S.p.A
Via del Lavoro, 6
31033 Castelfranco Veneto (TV) - Italia

- o) Castelfranco V.to, 19.11.2020

CEO Stiga Group
Sean Robinson



DICHIARAZIONE CE DI CONFORMITÀ (Istruzioni Originali)

(Direttiva Macchine 2006/42/CE, Allegato II, parte A)

1. **La Società:** ST. S.p.A – Via del Lavoro, 6 – 31033 Castelfranco Veneto (TV) – Italy
2. Dichiaro sotto la propria responsabilità, che la macchina: Tosaerba con conducente a piedi/ taglio erba

- a) Tipo / Modello Base
- b) Mese/Anno di costruzione
- c) Matricola

EL 420 Li 48L

- d) Motore batteria

3. È conforme alle specifiche delle direttive:

- MD: 2006/42/EC
- e) Ente Certificatore /
- f) Esame CE del tipo: /

- OND: 2000/14/EC, ANNEX VI - 2005/88/EC
- D. Lgs. 262/2002, ANNEX VI, proc. 1 (Italy)
- e) Ente Certificatore: N°0197 – TÜV Rheinland LGA Products GmbH
Tillystrasse 2, 90431 Nürnberg – Germany

- EMCD: 2014/30/EU
- RoHS II: 2011/65/EU - 2015/863/EU

4. Riferimento alle Norme armonizzate:

EN 60335-1:2012+A11:2014+A13:2017 EN 55014-1:2015
EN 60335-2-77:2010 EN 55014-2:2015
EN IEC 63000:2018

- g) Livello di potenza sonora misurato 95 dB(A)
- h) Livello di potenza sonora garantito 95 dB(A)
- i) Ampiezza di taglio 42 cm

- n) Persona autorizzata a costituire il Fascicolo Tecnico:

ST. S.p.A
Via del Lavoro, 6
31033 Castelfranco Veneto (TV) - Italia

- o) Castelfranco V.to, 19.11.2020

CEO Stiga Group
Sean Robinson



FR (Traduction de la notice originale)	EN (Translation of the original instruction)	DE (Übersetzung der Originalanweisung)	NO (Oversettelse av original brukerveiling)	SV (Översättning av bruksanvisning i original)	DA (Oversættelse af den originale brugsanvisning)
<p>Declaration CE de Conformité Directiva Maşini 2006/42/CE, Anexa II, parte A) 1. La Société 2. Décision sous sa propre responsabilité que la machine "Tombante à bras" conçoit et a construit le jeu/coupe de bois a) Type / Modelo de Base b) Moteur / Motor c) Esc. Combustion ou construction des directrices d) Origines de certification e) Examen CE du Type f) Niveau de puissance sonore mesuré g) Niveau de puissance sonore garanti h) Largeur de coupe i) Personne habilitée à établir le Dossier Technique j) Lieu et Date</p>	<p>EC Declaration of Conformity Machinery Directive 2006/42/EC, Annex II, part A) 1. The Company 2. I hereby declare under my own responsibility that the machine "Podstavni kontrolni lanj" meets the requirements of the machine "Podstavni kontrolni lanj" model / year of manufacture a) Serial number b) Motor / Engine type c) Confirms to directive specifications d) Certification body e) Examination of Type f) Rated sound power level measured g) Rated sound power level guaranteed h) Range of cut i) Person authorized to create the Technical File j) Place and Date</p>	<p>EG-Konformitätserklärung 2006/42/EG, Anlage II, Teil A) 1. Die Gesellschaft 2. Erkläre auf eigene Verantwortung, dass die Maschine "Podstavni kontrolni lanj" entspricht den Anforderungen der Maschinenrichtlinie a) Seriennummer b) Motor / Benzintrieb c) Konformität mit den technischen Spezifikationen d) Zertifizierungsstelle e) EG-Baumusterprüfung f) Gemessene Schallleistung g) Garantierte Schallleistung h) Schnittbreite i) Person, die den technischen Unterlagen teilhaftig ist j) Ort und Datum</p>	<p>EF: Samvittserklæring 2006/42/EF, Vedlegg II del A) 1. Firmaet 2. Erklærer på eget ansvar at maskinen "Podstavni kontrolni lanj" oppfyller forskriftens krav til maskiner a) Type / Model b) Motor / Trykkraft c) Oppgir hvorvidt maskinen er drivet av bensin / drivstoff d) Oppgir hvilken sertifiseringsorgan e) Hverken av harmoniserte standarder f) Målt lyd effekt g) Garantert lyd effekt h) Skjæringens bredde i) Dokumentasjon j) Sted og dato</p>	<p>EG-Sveklar på överensstämmelse Maskineriv 2006/42/EG, bilaga II, del A) 1. Företaget 2. Förklarar på eget ansvar att maskinen "Podstavni kontrolni lanj" uppfyller kraven till maskiner a) Typ / Modell b) Motor / Drivkraft c) Överensstämmer med föreskrifterna i direktivet d) Sertifieringsorgan e) EG-typgodkännande f) Mått ljud effekt g) Garanterat ljud effekt h) Skärnings bredd i) Dokumentation j) Ställe och datum</p>	<p>EF-overensstemmelseserklæring Maskineriv 2006/42/EF, bilaga II, del A) 1. Firmaet 2. Erklærer på eget ansvar, at maskinen "Podstavni kontrolni lanj" opfylder kravene til maskiner a) Type / Model b) Motor / Drivkraft c) Overensstemmer med foreskrifterne i direktivet d) Sertificeringsorgan e) EG-typgodkendelse f) Målt lyd effekt g) Garanteret lyd effekt h) Skæringens bredde i) Dokumentation j) Sted og dato</p>
<p>EN: Verklaring van overeenstemming Directiva Maşini 2006/42/CE, Bijlage II, deel A) 1. Het bedrijf 2. Verklart onder zijn eigen verantwoordelijkheid dat de machine "Lanjan podstaven" ontworpen is en gebouwd is als machine "Lanjan podstaven" a) Type / Beschrijving b) Motor / Aandrijving c) Conformiteit met de technische specificaties van het richtlijn d) Certificatie-instituut e) Omschrijving van het type f) Gemiddelde van de geluidsemissie g) Garantie van de geluidsemissie h) Gemiddelde breedte van het opstapen van het materiaal i) Plaats en datum</p>	<p>Declaration of Conformity CE Directiva Maşini 2006/42/CE, Anexa II, parte A) 1. La Empresa 2. Declara bajo su propia responsabilidad que la máquina "Cortadora de pasto con operador de pie" cumple con las especificaciones de la Directiva a) Tipo / Modelo Base b) Motor / Aceleración c) Cumple con las especificaciones de las directivas CE d) Organismo certificador e) Examen CE del Tipo f) Nivel de potencia sonora medida g) Nivel de potencia sonora garantizada h) Ancho de corte i) Persona autorizada a realizar el Manual Técnico j) Lugar y Fecha</p>	<p>EG-Konformitätserklärung Directiva de Maşini 2006/42/CE, Anexa II, parte A) 1. A Empresa 2. Declara sub a propria responsabilidade que a máquina "Cortadora de pasto con operador de pie" cumple con las especificaciones de las directivas CE a) Tipo / Modelo Base b) Motor / Aceleración c) Matricula d) Cumplimiento con las especificaciones de las directivas CE e) Organismo certificador f) Examen CE del Tipo g) Nivel medio de potencia sonora h) Nivel garantizado de potencia sonora i) Ancho de corte j) Persona autorizada a elaborar el Cuidado Técnico k) Lugar e Data</p>	<p>EF: Værdierklæring 2006/42/EF, Lita II, del A) 1. Aktiøvet 2. Værdierklæret om vedvarende, at maskinen "Podstavni kontrolni lanj" opfylder forskriftens krav til maskiner a) Type / Beskrivelse b) Motor / Indretning c) Overensstemmer med forskrifterne i direktivet d) Godkendelsesorgan e) Hverken af harmoniserede standarder f) Målt lyd effekt g) Garanteret lyd effekt h) Skæringens bredde i) Dokumentation j) Sted og dato</p>	<p>ES - Prohibición de shosh (Bismarca o Bismarck 2006/42/WE, Zakažnik II, článek 4) 1. Společnost 2. Prohlašuje na vlastní zodpovědnost, že stroj: Seřadka se stříhací jednotkou / seřadka se trávníkem a) Typ / Popis stroje b) Motor / Pohánění stroje c) Souhlasí se specifikacemi směrnice d) Certifikovaný orgán e) ES značka typu f) Označená akustická hodnota g) Naměřená akustická hodnota h) Zaručená akustická hodnota i) Rozsah stříhací jednotky j) Místo a datum</p>	<p>EG-Sveklar på överensstämmelse Maskineriv 2006/42/EF, bilaga II, del A) 1. Företaget 2. Förklarar på eget ansvar att maskinen "Podstavni kontrolni lanj" uppfyller kraven till maskiner a) Typ / Modell b) Motor / Drivkraft c) Överensstämmer med föreskrifterna i direktivet d) Sertifieringsorgan e) EG-typgodkännande f) Mått ljud effekt g) Garanterat ljud effekt h) Skärnings bredd i) Dokumentation j) Ställe och datum</p>
<p>EL: Δήλωση συμμόρφωσης Ευρωπαϊκή Οδηγία 2006/42/ΕΚ, Παράρτημα II, μέρος Α) 1. Η Εταιρεία 2. Δήλωσε υπό την αποκλειστική της ευθύνη, ότι η μηχανή "Podstavni kontrolni lanj" κατασκευάστηκε ως μηχανή "Podstavni kontrolni lanj" a) Τύπος / Βασικό Μοντέλο b) Μอเตอร์ / Έκταση μηχανής c) Συμμόρφωση με τις τεχνικές προδιαγραφές της οδηγίας d) Οργανισμός πιστοποίησης e) Έκταση τύπου f) Μέση ισχύς ήχοου g) Γαραντισμένη μέση ισχύς ήχοου h) Εύρος κοπής i) Άτομο εξουσιοδοτημένο να εκδώσει τον Τεχνικό Φακέλο j) Τόπος και Ημερομηνία</p>	<p>TR (Original Tablirama Teknisna) AT Upriznajanje 2006/42/EC, Anexo II, B.1.1) 1. Eléctric 2. Declaro bajo mi propia responsabilidad que la máquina "Lanjan podstaven" es una máquina "Lanjan podstaven" a) Tipo / Modelo Base b) Motor / Aceleración c) Cumple con las especificaciones de las directivas CE d) Organismo certificador e) Examen CE del Tipo f) Nivel de potencia sonora medida g) Nivel de potencia sonora garantizada h) Ancho de corte i) Persona autorizada a realizar el Manual Técnico j) Lugar y Fecha</p>	<p>MK (Prevojni na opremitelni predmeti) EG-izjave o skladnosti (2006/42/EG, Priloga II, del A) 1. Kompanija 2. Izjavljuje na sopstvenu odgovornost da mašina "Podstavni kontrolni lanj" ispunjava zahtevne specifikacije direktive a) Tip / Model osnovne mašine b) Motor / Tip motora c) Tip CE tipifikacije d) Nivo srednje snage zvuka e) Nivo garantovane snage zvuka f) Širina preseka g) Licencirana osoba odgovorna za tehnički fajl h) Mesto i datum</p>	<p>EU (Eiðendi háskildir tiltekið forstafa) EG-nefngæðisráttur (2006/42/EF, Bilaga II, málafélag II "e" hluti) 1. Aðili 2. Félagslega erklæringu um að vélin "Podstavni kontrolni lanj" uppfylli kröfur til vélanna a) Tegund / Lýsing b) Höfundur / Öryggis c) Hættu d) Motor / Akkúramotor e) Mælingar á hljóði f) CE merki g) Hættu h) Málafélagið i) Hámarks hljóði j) Hámarks hljóði k) Stofnun l) Stofnun m) Stofnun n) Stofnun o) Stofnun p) Stofnun q) Stofnun r) Stofnun s) Stofnun t) Stofnun u) Stofnun v) Stofnun w) Stofnun x) Stofnun y) Stofnun z) Stofnun</p>	<p>DE (Originalni tekst originala) EG-izjave o skladnosti (2006/42/EG, Priloga II, del A) 1. Firma 2. Izjavljuje na svo odgovornost da mašina "Podstavni kontrolni lanj" ispunjava zahtevne specifikacije direktive a) Tip / Model osnovne mašine b) Motor / Tip motora c) Tip CE tipifikacije d) Nivo srednje snage zvuka e) Nivo garantovane snage zvuka f) Širina preseka g) Licencirana osoba odgovorna za tehnički fajl h) Mesto i datum</p>	<p>EU (Originalni tekst originala) EG-izjave o skladnosti (2006/42/EF, Bilaga II, del A) 1. Företaget 2. Förklarar på eget ansvar att maskinen "Podstavni kontrolni lanj" uppfyller kraven till maskiner a) Typ / Modell b) Motor / Drivkraft c) Överensstämmer med föreskrifterna i direktivet d) Godkännelseorgan e) EG-typgodkännande f) Mått ljud effekt g) Garanterat ljud effekt h) Skärnings bredd i) Dokumentation j) Ställe och datum</p>

SL (Prevod originala uputaja)	ES (Prevod originala uputaja)	SK (Preklad pôvodného textu na požiadavku)
<p>CE Declaration of Conformity Directiva Maşini 2006/42/CE, Anexa II, parte A) 1. Societatea 2. Declara pe propria răspundere că maşina "Lanjan podstaven" este o maşină "Lanjan podstaven" a) Tip / Modelo de Base b) Motor / Motor c) Esc. Combustion o construcción de directrices d) Origen de certificación e) Examen CE de Tipo f) Nivel de potencia sonora medida g) Nivel de potencia sonora garantada h) Ancho de corte i) Persona autorizada a establecer el Dossier Técnico j) Lugar y Fecha</p>	<p>EG izjave o skladnosti (Directiva de Maşini 2006/42/CE, Priloga II, del A) 1. Firma 2. Izjavljuje na svo odgovornost da mašina "Podstavni kontrolni lanj" ispunjava zahtevne specifikacije direktive a) Tip / Model osnovne mašine b) Motor / Tip motora c) Tip CE tipifikacije d) Nivo srednje snage zvuka e) Nivo garantovane snage zvuka f) Širina preseka g) Licencirana osoba odgovorna za tehnički fajl h) Mesto i datum</p>	<p>ES (Preklad pôvodného textu na požiadavku) EG-izjave o skladnosti (Directiva de Maşini 2006/42/CE, Priloga II, del A) 1. Firma 2. Izjavljuje na svo odgovornost da mašina "Podstavni kontrolni lanj" ispunjava zahtevne specifikacije direktive a) Tip / Model osnovne mašine b) Motor / Tip motora c) Tip CE tipifikacije d) Nivo srednje snage zvuka e) Nivo garantovane snage zvuka f) Širina preseka g) Licencirana osoba odgovorna za tehnički fajl h) Mesto i datum</p>
<p>RO (Traducerea manualului tehnical)</p>	<p>LT (Originalni tekst originala) EG izjave o skladnosti (Directiva de Maşini 2006/42/CE, Priloga II, del A) 1. Buvna 2. Paskeliamas atskleidžiamas, kad prietais "Podstavni kontrolni lanj" atitinka reikalavimus, kuriuos nustato direktyva a) Tip / Modelo de Base b) Motor / Motor c) Esc. Combustion o construcción de directrices d) Origen de certificación e) Examen CE de Tipo f) Nivel de potencia sonora medida g) Nivel de potencia sonora garantada h) Ancho de corte i) Persona autorizada a establecer el Dossier Técnico j) Lugar y Fecha</p>	<p>LV (Izstrādājuma lietošanas rokrūpvalde) EG atbilstības deklarācija (Directiva 2006/42/ES par mašīnām, pielikums II, daļa A) 1. Uzņēmums 2. Pasludina, ka šis priekšmets atbilst prasībām, kas noteiktas direktīvā a) Tip / Modelo de Base b) Motor / Motor c) Esc. Combustion o construcción de directrices d) Origen de certificación e) Examen CE de Tipo f) Nivel de potencia sonora medida g) Nivel de potencia sonora garantada h) Ancho de corte i) Persona autorizada a establecer el Dossier Técnico j) Lugar y Fecha</p>
<p>BR (Prevod originala uputaja)</p>	<p>BD (Prevod na originalni tekst originala) EG-izjave o skladnosti (Directiva de Maşini 2006/42/CE, Priloga II, del A) 1. Firma 2. Izjavljuje na svo odgovornost da mašina "Podstavni kontrolni lanj" ispunjava zahtevne specifikacije direktive a) Tip / Model osnovne mašine b) Motor / Tip motora c) Tip CE tipifikacije d) Nivo srednje snage zvuka e) Nivo garantovane snage zvuka f) Širina preseka g) Licencirana osoba odgovorna za tehnički fajl h) Mesto i datum</p>	<p>ET (Algupäeva kasutusjuhend liige) EG vastavusdeklaratsioon (Määrus 2006/42/EÜ, lisa II, osa A) 1. Firma 2. Kinnitan, et vastavalt sellele määrusele, mis kehtestab nõuded seadmete kohta a) Tüüp / Põhivariand b) Mootor / Aandvõtte c) Ühe- või kaheahelaline mootor d) Mootori võimsus e) Mootori võimsus f) Sertifitseerimisorgan g) EÜ tüüpihinnaldus h) Mõeldud heli võimsus i) Garantitud heli võimsus j) Lõikamise laius k) Dokumentatsioon l) Koht ja aeg</p>

IT • Il contenuto e le immagini del presente manuale d'uso sono stati realizzati per conto di ST. S.p.A. e sono tutelati da diritto d'autore – È vietata ogni riproduzione o alterazione anche parziale non autorizzata del documento.

BG • Съдържанието и изображенията в настоящото ръководство са извършени за ST. S.p.A. и са защитени с авторски права – Забранява се всяко неотторизирано възпроизвеждане или промяна, дори и отчасти на документа.

BS • Sadržaj i slike iz ovog korisničkog priručnika napravljeni su isključivo za ST. S.p.A. i zaštićeni su autorskim pravima – zabranjena je svaka neovlaštena reprodukcija ili izmjena dokumenta, djelomično ili u potpunosti.

CS • Obsah a obrázky v tomto návodu k použití byly zpracovány jménem společnosti ST. S.p.A. a jsou chráněny autorským právem – Reprodukce či nepovolené pozměňování tohoto dokumentu, a to i částečné, je zakázáno.

DA • Indhold og illustrationer i denne vejledning er blevet skabt på vegne af ST. S.p.A. og er beskyttet af ophavsret – Enhver gengivelse eller ændring, også delvis, af dokumentet uden autorisation hertil er forbudt.

DE • Inhalt und Bilder dieser Bedienungsanleitung wurden im Namen von ST. S.p.A. erstellt und sind urheberrechtlich geschützt – Jede nicht genehmigte Vervielfältigung oder Veränderung, auch auszugsweise, dieses Dokuments ist verboten.

EL • Το περιεχόμενο και οι εικόνες στο παρόν εγχειρίδιο χρήσης δημιουργήθηκαν για λογαριασμό της εταιρείας ST. S.p.A. και προστατεύονται από πνευματικά δικαιώματα – Απαγορεύεται οποιαδήποτε αναπαραγωγή ή τροποποίηση, έστω και μερική, του εγχειρίδιου χωρίς έγκριση.

EN • The content and images in this User Manual were produced expressly for ST. S.p.A. and are protected by copyright – any unauthorised reproduction or modification to the document, either partially or in full, is prohibited.

ES • El contenido y las imágenes del presente manual de uso han sido creados por ST. S.p.A. y están protegidos por los derechos de autor – Se prohíbe toda reproducción o modificación, incluso parcial, no autorizada del documento.

ET • Käesoleva kasutusjuhendi sisu ja kujutised on toodetud konkreetselt ettevõttele ST. S.p.A. ja neile rakendub autoriõigusseseadus – dokumendi igasugune osaline või täielik ilma loata reprodutseerimine või muutmine on keelatud.

FI • Tämän käyttöoppaan sisältö ja kuvat on valmistettu ST. S.p.A. -yhtiön toimesta ja niitä suojaa tekijänoikeuslaki. – Asiakirjan kaikenlainen kopioiminen tai muuttaminen, osittainkin, on kielletty ilman erityistä lupaa.

FR • Le contenu et les images du présent manuel d'utilisation ont été réalisés pour le compte de ST. S.p.A. et sont protégés par un droit d'auteur – Toute reproduction ou modification non autorisée, même partielle, du document, est interdite.

HR • Sadržaj i slike u ovom priručniku za uporabu izrađeni su za tvrtku ST. S.p.A. te su obuhvaćeni autorskim pravima – Zabranjuje se neovlašteno umnožavanje ili prilagodba, djelomična ili u cijelosti, ovog dokumenta.

HU • Ennek a használati útmutatónak a tartalma és a benne szereplő képek kizárólag a ST. S.p.A. számára készültek és szerzői joggal védettek – tilos a dokumentum bármely részének vagy egészének engedély nélküli sokszorosítása és módosítása.

LT • Šio naudotojų vadovo turinys ir paveikslėliai skirti tik „ST. S.p.A.“ ir yra saugomi autorių teisėmis – dokumentą atgaminti ar modifikuoti, visiškai arba iš dalies, yra draudžiami.

LV • Šis lietotāja rokasgrāmatas saturs un attēli ir veidoti tikai ST. S.p.A. un ir aizsargāti ar autortiesībām. Jebkāda dokumenta vai tā daļas prettiesiska kopēšana vai pārveide ir stingri aizliegta.

MK • Содржината и сликите во Упатството за корисникот се подготвени исклучиво за ST. S.p.A. и се заштитени со авторски права – забрането е секое делумно или целосно неовластено репродуцирање или измена на документот.

NL • De inhoud en de afbeeldingen van deze gebruikshandleiding werden gerealiseerd voor rekening van ST. S.p.A. en zijn beschermd door het auteursrecht – Elke niet-geautoriseerde reproductie of wijziging, ook gedeeltelijke, van het document is verboden.

NO • Innholdet og bildene i denne brukerveiledningen er utført på oppdrag fra ST. S.p.A. og er beskyttet ved opphavsrett – Enhver gjengivelse eller endring, selv kun delvis, er forbudt.

PL • Treść oraz ilustracje zawarte w niniejszej instrukcji obsługi powstały na zlecenie spółki ST. S.p.A. i są chronione prawami autorskimi – Zabrania się wszelkiego kopiowania bądź modyfikowania, także częściowego, niniejszego dokumentu bez uzyskania stosownej zgody.

PT • As imagens e os conteúdos contidos no presente Manual do Utilizador foram expressamente criados para uso exclusivo da ST. S.p.A., encontrando-se protegidos por direitos de autor. Qualquer tipo de reprodução ou alteração, parcial ou integral, não autorizadas deste Manual estão expressamente proibidas.

RO • Conținutul și imaginile din manualul de utilizare de față au fost realizate în numele ST. S.p.A. și sunt protejate de drepturi de autor – Este interzisă orice reproducere sau modificare chiar și parțială neautorizată a documentului.

RU • Тесты и изображения, содержащиеся в настоящем руководстве, были созданы в интересах ST. S.p.A. и защищены авторскими правами – Любое несанкционированное воспроизведение или изменение документа запрещено.

SK • Obsah a obrázky v tomto návode na používanie boli spracované menom spoločnosti ST. S.p.A. a sú chránené autorským právom – Reprodukcie či nepovolené pozměňovanie tohto dokumentu, a to aj čiastočné, je zakázané.

SL • Vsebine in slike v tem uporabniškem priručniku so izdelane za podjetje ST. S.p.A. in so zaščitene z avtorskimi pravicami – vsakršno nepooblaščenno razmnoževanje ali spreminjanje dokumenta, v celoti ali delno, je prepovedano.

SR • Sadržaj i slike ovog priručnika za upotrebu su napravljeni u ime ST. S.p.A. i zaštićeni su autorskim pravima – Zabranjena je svaka potpuna ili delimična reprodukcija ili izmena dokumenta bez odobrenja.

SV • Innehållet och bilderna i denna användarhandbok har framställts för ST. S.p.A. och skyddas av upphovsrätt – all form av reproduktion eller ändring, även partiell, som inte auktoriserats är förbjuden.

TR • Bu Kullanıcı Kilavuzundaki içerik ve resimler açığa ST. S.p.A. için üretilmiştir ve telif hakkı ile korunmaktadır – dokümanın izinsiz olarak tamamen ya da kısmen herhangi bir şekilde çoğaltılması ya da dağıtılması yasaktır.



	LWA
Type:	dB
Art.N -s/n	

CE

ST. S.p.A.
Via del Lavoro, 6
31033 Castelfranco Veneto (TV) ITALY