

SENCO®

S65CNP

COILNAILER

Instruction manual

RULLANAULAIN

Käyttöohje (alkuperaisten ohjeiden käänös)

SPIKPISTOL

Bruksanvisning (oversettelse av de originale instruktioner)



VS-S65CNP May 13, 2013 © Verpa Senco BV, Lelystad the Netherlands



Verpa Senco BV
Pascallaan 88
8218 NJ LELYSTAD
The Netherlands
EMEA Website: www.senco-emea.com







English	Suomi	Svensk
IMPORTANT	TÄRKEÄÄ	VIKTIGT
Please make certain that the person who is to use this equipment carefully reads and understands these instructions before starting operations.	Varmista, että tätä naulainta käytävä henkilö lukee tarkasti ja ymmärtää nämä ohjeet ennen käytön aloittamista.	Personen som ska använda verktyget bör noga läsa igenom dessa instruktioner och förstå dem innan arbetet påbörjas.

IMPORTANT SAFETY INSTRUCTIONS

WARNING: When using pneumatic tools, basic safety precautions should always be followed to reduce the risk of personal injury, including the following:

READ AND FOLLOW ALL INSTRUCTIONS.

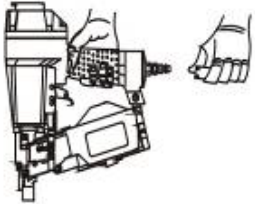
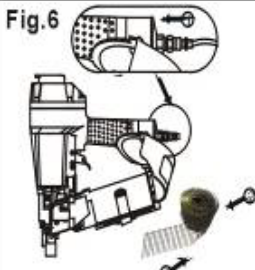
	1.KEEP WORKING AREA CLEAN. Cluttered areas invite injuries.
	2.DON'T ALLOW CHILDREN AT THE WORKING AREA. Don't let them handle the tool.
	3.USE SAFETY GLASSES. To prevent eye injuries, the tool operator and all persons in the working area must wear safety glasses with permanently attached, rigid, plastic side shields. These safety glasses must conform to ANSI Z87.1 requirements (approved glasses have "Z87" printed or stamped on them)
	4.USE EAR PROTECTION. The working area may be exposed to high noise levels that can lead to hearing damage
	5.DRESS SAFELY. Protective gloves and non-skid footwear or safety shoes are recommended when working with and operating this tool. Don't wear loose clothing or jewellery. They can get caught in moving parts. Also, wear a protective hair covering to prevent long hair from getting caught in the tool.
	6.ONLY USE CLEAN, DRY AND REGULATED compressed air at 5 to 8.3 bar
	7.NEVER USE OXYGEN, CARBON DIOXIDE, combustible gases or any other bottled gas as a power source for this tool
	8. DO NOT CONNECT TOOL to pressure that potentially exceeds 9,13 bar.
	9. ONLY USE AIR HOSE THAT IS RATED for 150% of the maximum system pressure. Please try to use a hose of ID 3/8"connecting nailer with compressor.
	10.DON'T OPERATE TOOL NEAR ANY COMBUSTIBLE, or any other easy explosive material and don't operate the tool under easy producing corrosion, rust and having heavy powder environment.

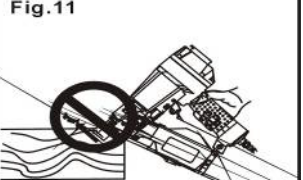
	<p>11. DISCONNECT TOOL FROM AIR SUPPLY HOSE before doing tool maintenance, clearing a jammed fastener, leaving work area, moving tool to another location, or handing the tool to another person.</p>
<p>Fig.6</p> 	<p>12. ONLY DISCONNECT QUICK CONNECTOR with the body tail portion of the air inlet, no compressed air can be guaranteed when disconnecting. If operating is not correct, the tool can remain charged with air after being disconnected and still be able to drive a fastener causing personal injury.</p>
	<p>13. REPLACE PARTS AND ACCESSORIES. Only use same replacement parts while servicing. Approved accessories and replacement parts are available</p>
	<p>14. BEFORE USING TOOL, carefully check if there is any part damaged to obtain ideal results. Do not use the tool if the tool has any air leaks, uncompleted, damaged parts or needs repairing.</p>
	<p>15. NEVER USE TOOL if safety, trigger or spring is inoperable, missing or damaged. Do not alter or remove safety, trigger or springs. Make daily inspections for free movement of trigger repairing.</p>
	<p>16. ONLY USE PARTS AND FASTENERS, recommended by the seller.</p>
	<p>17. CONNECT TOOL TO AIR SUPPLY BEFORE loading fasteners to prevent a fastener from being fired during connection. The tool driving mechanism may cycle when tool is connected to the air supply. When not in use remove all fasteners from the nail housing.</p>
	<p>18. ALWAYS ASSUME THE TOOL CONTAINS FASTENERS. Keep the tool pointed away from yourself and others at all times. No horseplay. Respect the tool as a working implement.</p>
	<p>19. DO NOT LOAD FASTENERS with trigger or safety depressed to prevent unintentional firing of a fastener.</p>
	<p>20. REMOVE FINGER FROM TRIGGER when not driving fasteners. Never carry tool with finger on trigger: tool will fire a fastener if safety is bumped while trigger is depressed.</p>
	<p>21. DO NOT USE ON SCAFFOLDINGS, LADDERS Tools equipped with "contact actuation" shall not be used:</p> <ul style="list-style-type: none"> - if a change of driving locations is affected via stairs, ladders or scaffolding. - for closing boxes or crates. - for fitting transportation safety systems.
<p>Fig.11</p> 	<p>22. FIRE FASTENERS INTO WORK SURFACE ONLY: NEVER into materials too hard to penetrate</p>
	<p>23. GRIP TOOL FIRMLY TO MAINTAIN CONTROL while allowing tool to recoil away from work surface as fastener is driven. If safety bracket is allowed to contact work surface again before trigger is released, an unwanted fastener will be fired.</p>
	<p>24. DO NOT DRIVE FASTENERS on top of other fasteners, or with the tool at too steep an angle: the fasteners can ricochet causing</p>

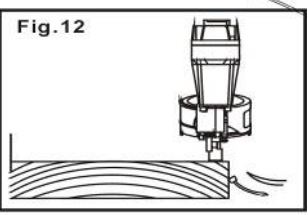
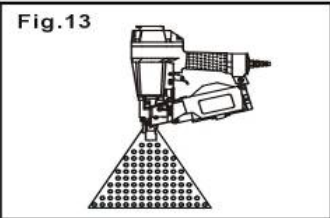
 <p>Fig.12</p>	<p>personal injury.</p> <p>25.DO NOT DRIVE FASTENERS CLOSE to the edge of the work piece. The work piece is likely to split allowing the fastener to fly free or ricochet causing personal injury</p>
 <p>Fig.13</p>	<p>26.KEEP ALERT. Watch what you are doing. Use common sense. Do not operate any tool when you are tired. avoid injury.</p> <p>27.KEEP HANDS AND BODY PARTS away from area shown in Fig. 13, to is satisfactory.</p>
	<p>28.THIS TOOL IS EQUIPPED WITH ADJUSTER that can adjust driving depth. When adjusting the driving depth, first disconnect from air supply and rotate the knob of the adjuster by hand until it.</p>
	<p>29.WHEN NOT IN USE, tool should be cleaned and put it back into the packing box. For safety, keep out of reach of children.</p>

EMPLOYER'S RESPONSIBILITIES

Employer must enforce compliance with the safety warnings and all other instructions contained in this manual.

Keep this manual available for use by all people assigned to use this tool. For personal safety and proper operation of this tool, read and follow a of these instructions carefully.

FASTENERS SPECIFICATIONS

Only use the recommended fasteners:

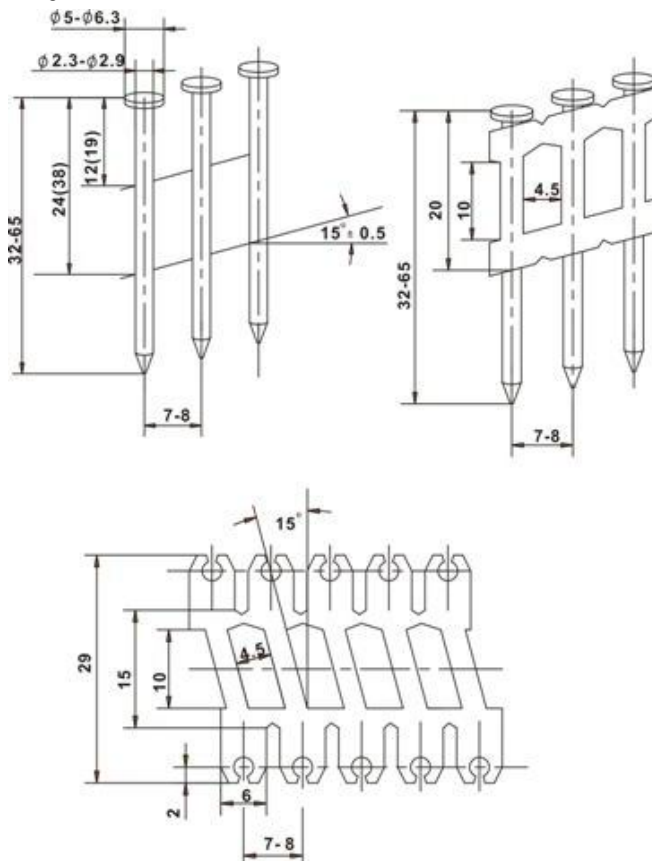

TECHNICAL PARAMETER

Characteristic	Value
Compressed Air pressure	4.9-8.3 bar
Outline Dimension (L×H×W)	304×128 × 300 mm
Nail Length Range	32-65 mm
Tool Weight	2.49Kg
Air Inlet	1/4"NPT
Air Consumption	3,68 ltr/cycle at 6,89 bar
Maximum allowable pressure	9,13 bar

PACKING LIST

Description	Q'ty
S65CNP coil nailer	1
S5 Hex Key	1
S4 Hex Key	1
S3 Hex Key	1
Air Tool Oil	1
Safety glasses	1
Operating instruction	1

NOISE INFORMATION

These noise characteristic values are in accordance with EN 12549-1999

LpA, 1s, d=91dB

LwA, 1s, d=104dB

LpC < 130dBa

K=2.5dB

These values are tool-related characteristic values and do not represent noise developed at the point of use. Workplace design can also serve to reduce noise levels, for example placing work piece on sound-damping supports.

VIBRATION INFORMATION

These values are in accordance with ISO 8862-11:1999

Vibration characteristic value (m/s²) = 2,89

K=1.5m/s²

This value is a tool-related characteristic value and does not represent the influence to the hand-arm-system when using the tool.

OPERATING INSTRUCTIONS

FOREWORD

S65CNP is a heavy duty, coil fed, pneumatic nailer using compressed air as a power source. It is designed to install 32-65mm or 2,3-2,9mm diameter nails of various lengths. It is widely used for connection of frame and connection of frame and felt. The tool has a magnesium alloy body and the cylinder cap is of light and provides, high specific strength and rigidity.

POWER SOURCE

This tool is designed to operate on clean, dry, compressed air at regulated pressures 4.9 and 8.3 bar. The preferred system would include a filter, a pressure regulator, and automatic oiler located as close to the tool as possible (within 15 feet is ideal).

All compressed air contains moisture and other contaminants that are detrimental to internal components of the tool. An air-line filter will remove most of these contaminants and significantly prolong the life of the tool. If an in-line oiler is not available: place five or six drops of tool oil into the tool's air inlet at the beginning of each workday.

Only disconnect the quick connector with the body tail portion of the air inlet. No compressed air can be guaranteed when disconnecting. If operation is not correct, the tool can remain charged with air after being disconnected and still be able to drive a fastener causing personal injury.

CAUTION: All line components (hoses, connectors, filters, regulators, etc.) must meet 150% of the maximum system pressure. Please try to use a hose of ID 9,5mm connecting the nailer with compressor when disconnecting.

Do not connect this tool to a system with maximum potential. Only disconnect quick connector being connected with the connector of the body tail portion air inlet, no compressed air can be guaranteed another location, or handing the tool to another person.

Disconnect tool from air supply before performing maintenance, clearing a jammed fastener, leaving work area, moving tool to other location,

PREPARING THE TOOL BEFORE DRIVING

After reading and understanding this entire manual, connect tool to air supply.

CAUTION: Keep tool pointed away from yourself and others at all times. Always connect tool to air supply before loading fasteners. Do not load fasteners with trigger or safety depressed. Always wear Z87 approved safety glasses, and hearing protection when preparing or operating the tool. Never use a tool that leaks air or needs repair.

Depress Handle (See A Fig. 14) and open the Latch. Rotate the Upper Nail Housing to the side of the Body.

The Adjuster Plate can be moved up and down when twisting the Adjuster Nut (see B Fig.15) . According to the length of nail, the Adjuster Plate should be adjusted correctly to the position indicated inside Lower Nail Housing.

Place a coil of nails over the Lower Nail Housing. Uncoil enough nails to reach the Feed Hook and place the second nail between the teeth on the Feed Hook. (see Fig. 16).

Close the Upper Nail Housing and depress the Latch (see Fig. 17).

Adjust directional EXHAUST deflector (see Fig. 18), so that the exhaust air blast will be directed away from the operator. Grasp the deflector and rotate it to the desired position for the current application.

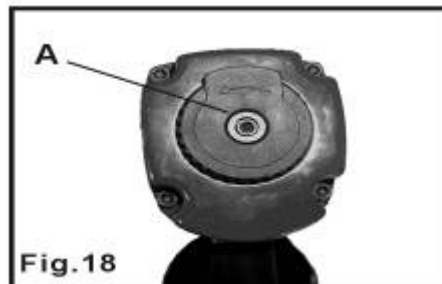
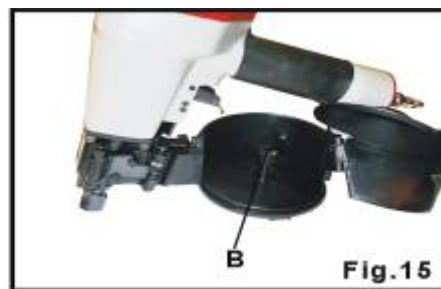

USING THE TOOL

Complete all steps of PREPARING THE TOOL before using the tool.

Trigger firing: Put the nose on the working surface, lightly push the tool toward the working surface until the safety element is depressed, then, depress the trigger to drive the fasteners. This 'trigger fire' method provides the most accurate fastener placement. In this method, the safety element can be adjust downwards with knob to avoid striking two nails at one time.

Manufacturer assumes no responsibility for any injuries and loss caused by any improper use of this tool.

CAUTION: Remove finger from trigger when not driving fasteners. Never carry tool with finger on trigger: tool will fire a fastener if safety is bumped. Keep tool pointed in a safe direction at all times.

Never attempt to drive a fastener into material that is too hard, or at too steep an angle, or near the edge of the work piece. The fastener can ricochet causing personal injury.

Disconnect tool from air supply before performing maintenance, clearing a jammed fastener, leaving working area, moving tool to another location, or handing the tool to another person. Clean and inspect tool daily. Carefully check for proper operation of trigger and safety mechanism. Stands for mounting the fastener driving tools shall be safely designed. Do not disassemble or modify parts such as the safety yoke.

Do not use the tool unless both the trigger and the safety mechanism are functional, or if the tool is leaking air or needs any other repair.

3. Driving depth will be increased or decreased by rotating the depth of drive knob or adjuster (A) fig. 19. Test fire a fastener and check depth. If the nail is driven too deep, rotate the adjuster clockwise to make the safety element push downward. Whereas, rotate the adjuster counter clockwise to make the safety element push upward. Repeat this step to achieve desired results (See Fig. 20).

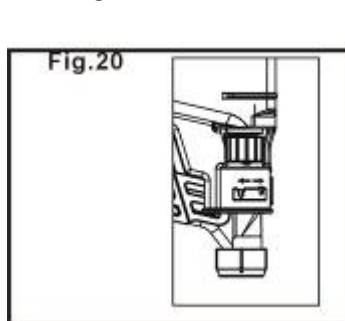

CLEARING A JAMMED FASTENER

1. CAUTION: Disconnect tool from air supply .
2. Open latch, rotate lower housing and remove the nails of the lower housing.
3. Use a slender, soft steel rod to drive the drive blade to its uppermost position. Use needle nose pliers to remove the jammed fastener (see Fig.21).
4. Follow instructions in PREPARING THE TOOL BEFORE DRIVING to reload fasteners.

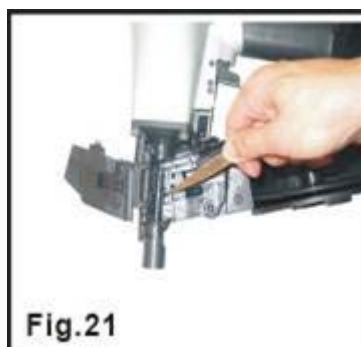

MAINTENANCE

CLEAN AND INSPECT DAILY

CAUTION: Disconnect tool from air supply before cleaning and inspection. Correct all problems before operating.

Check the filter of the compressor weekly and switch off manual valve to drain water and contaminations out.

Do not soak tool with cleaning solutions. Such solutions can damage internal parts. The exposed portion of the small piston rod and feed hook must be kept clean.

Inspect trigger and safety mechanism to assure system is complete and functional: no loose or missing parts, no binding or sticking parts shall be found.

Keep all screws tight. Loose screws can cause personal injury or damage tool.

Check if there are worn and damaged parts. If any, please replace immediately.

If tool is used without an in-line oiler: place 5 or 6 drops of air tool oil into the air inlet of the tool at the beginning of each workday.

SERVICE AND REPAIRS

All quality tool eventually require servicing of replacement parts due to wear from normal use. Some user serviceable components are described in the TROUBLESHOOTING section. All repairs made by local agencies are fully guaranteed against defective material and workmanship. We cannot guarantee repairs made or attempted by anyone other than these agencies.

Should you have any questions about your tool, please contact your seller at any time. In any communications, please give all information shown on the nameplate of your tool (model number, type, serial number, etc.)

TROUBLESHOOTING

CAUTION: Disconnect tool from air supply before performing any Service Procedure.

PROBLEM	CAUSE	SOLUTION
Air leaking at trigger area	<ol style="list-style-type: none"> 1. O-ring in trigger valve stem is worn and damaged. 2. O-ring in trigger valve head is worn and damaged. 3. Having foreign matters. 	<ol style="list-style-type: none"> 1. Check/replace O-ring/lubricate. 2. Check/replace O-ring/lubricate 3. Clean the tool/lubricate
Air leaking at the lower body portion and nose	<ol style="list-style-type: none"> 1. Screw is loose at connecting portion of the nose and body. 2. O-ring is damaged between body and nose. 3. Bumper is damaged. 4. Having foreign matters at the contacting portion of the bumper and body. 	<ol style="list-style-type: none"> 1. Tighten screw/recheck 2. Check/replace O-ring/lubricate 3. Replace the bumper. 4. Disassemble and clean
Air leaking at the body portion and cylinder cap	<ol style="list-style-type: none"> 1. Screw is loose at the connecting portion of the cylinder and body. 2. Gasket is damaged. 	<ol style="list-style-type: none"> 1. Tighten the screw and recheck. 2. Replace the gasket.
Failure to start tool.	<ol style="list-style-type: none"> 1. Tool dry, lacks lubrication. 2. The spring in the cylinder cap is damaged. 	<ol style="list-style-type: none"> 1. Use pneumatic tool oil 2. Replace the spring in the cylinder cap.
Blade driving fasteners too deeply	<ol style="list-style-type: none"> 1. Safety element poison is not correct. 2. Air pressure is too high. 	<ol style="list-style-type: none"> 1. Rotate knob of the adjuster to move safety element down. 2. Decrease air pressure.
Skipping fasteners/feeding intermittently	<ol style="list-style-type: none"> 1. Having foreign matters between the small piston and small cylinder. 2. O-ring on the small piston is worn and damaged. 	<ol style="list-style-type: none"> 1. Disassemble/ clean/lubricate. 2. Check/replace O-ring / lubricate

	<p>3.Tool dry and lacks lubrication.</p> <p>4.The spring on the small piston is damaged.</p> <p>5.Air pressure is low.</p> <p>6.Connecting screw of nose and body is loose.</p> <p>7.Stopped hook can't stop the fasteners.</p> <p>8.Bent fasteners.</p> <p>9.Wrong size fasteners.</p> <p>10.Small piston bumper is worn and damaged.</p> <p>11.Feed hook is binding.</p> <p>12.Nail length is not correct with loading space of nail housing.</p> <p>13.Weld wires in nail coil are broken.</p>	<p>3.Use pneumatic tool oil.</p> <p>4.Replace small piston spring.</p> <p>5.Increase the air pressure, but don't exceed 8.3 bar.</p> <p>6.Tighten all screws.</p> <p>7.Replace taper spring of the stopped hook.</p> <p>8.Use recommended fasteners.</p> <p>9.Use recommended fasteners</p> <p>10.Replace bumper and lubricate small piston.</p> <p>11.Clean feed hook and torsion spring.</p> <p>12.Adjust adjuster plate at the nail housing tail portion according to the recommended nail length to make arrow on the nail housing tail point to correct direction.</p> <p>13.Stop using.</p>
Runs slowly or has power loss	<p>1. Tool dry, lacks lubrication</p> <p>2. The spring in the cylinder cap is damaged.</p> <p>3.Having foreign matters between piston assembly and cylinder.</p> <p>4.Have not assembled the cylinder to home position.</p> <p>5.O-ring on the valve is dry after disassembly.</p> <p>6.Air pressure is too low.</p> <p>7.Driver is worn (sort)</p> <p>8.Inner diameter of used hose is small</p>	<p>1.Use pneumatic tool oil.</p> <p>2.Replace the spring in the cylinder cap.</p> <p>3.Disassemble/clean/lubricate.</p> <p>4.Reassemble after disassembling.</p> <p>5.Reassemble after lubricating</p> <p>6.Increase the air pressure, but don't exceed 8.3 bar.</p> <p>7.Replace piston assembly.</p> <p>8.Use bigger inner diameter of the hose.</p>
Fasteners are jammed	<p>1.Fasteners are wrong size.</p> <p>2.Weld wires in nail coil are broken.</p>	<p>1.Use recommended fasteners.</p> <p>2.Stop using.</p>

EXPLODED VIEW DRAWING

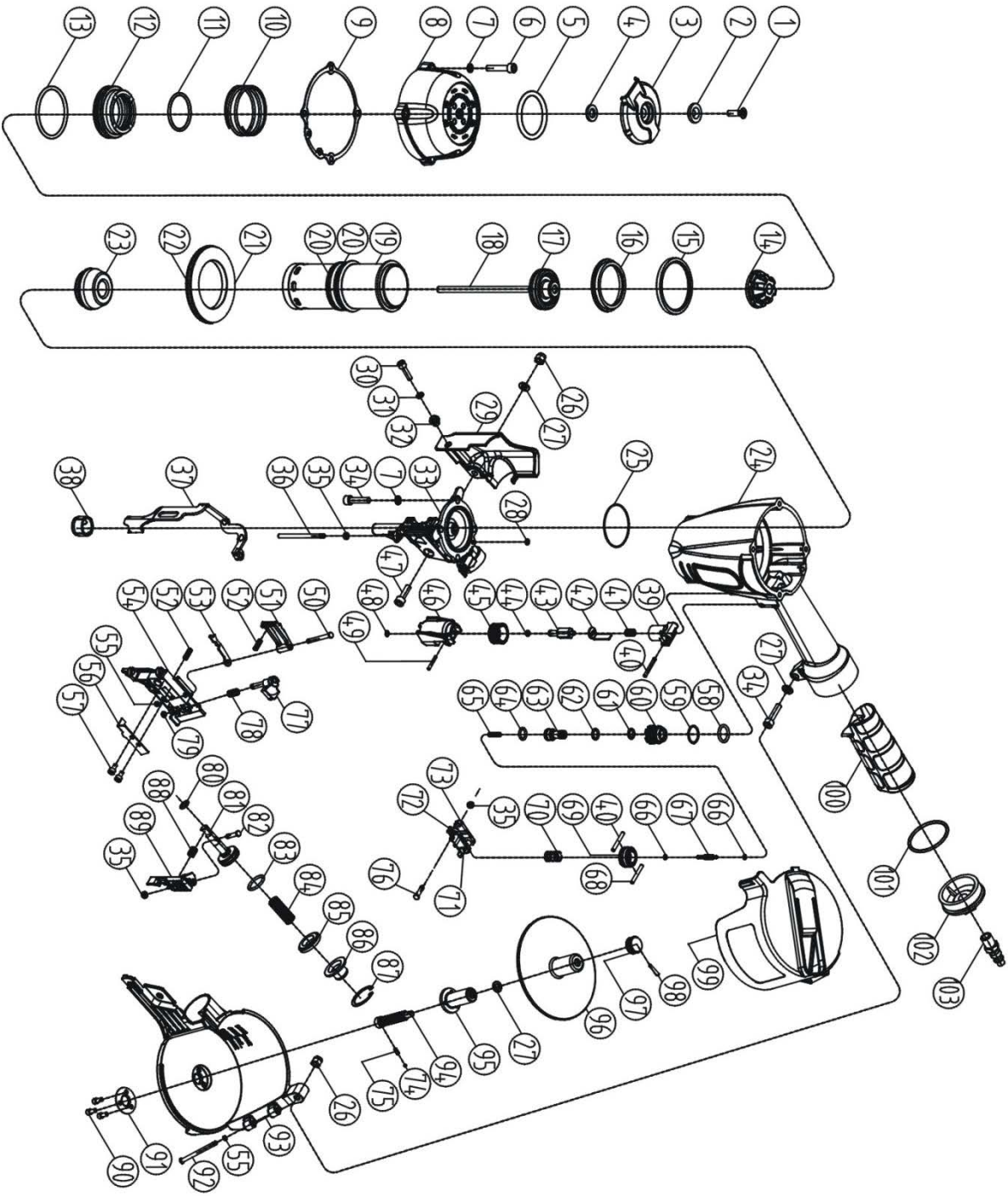

PART LIST



#	Item code	Description	#	Item code	Description
1	S65CNP-1	Screw	53	S65CNP-53	Stoppe Hook B
2	S65CNP-2	Bushing	54	S65CNP-54	Latch
3	S65CNP-3	Exhaust Cover	55	S65CNP-55	Washer
4	S65CNP-4	Seal	56	S65CNP-56	Block
5	S65CNP-5	Muffler	57	S65CNP-57	Screw
6	S65CNP-6	Screw	58	S65CNP-58	O-ring 20.3x2.5
7	S65CNP-7	Spring Washer	59	S65CNP-59	O-ring 20.3x1.5
8	S65CNP-8	Cylinder Cap	60	S65CNP-60	Valve Guide
9	S65CNP-9	Gasket	61	S65CNP-61	O-ring 9.5x1.9
10	S65CNP-10	Spring	62	S65CNP-62	O-ring 10.3x1.9
11	S65CNP-11	O-ring 42.8x2.65	63	S65CNP-63	Triqger Valve Seat
12	S65CNP-12	Valve	64	S65CNP-64	O-ring 12.8x1.9
13	S65CNP-13	O-ring 58.7x3.5	65	S65CNP-65	Spring
14	S65CNP-14	Valve Seat	66	S65CNP-66	O-ring 5.5x1.5
15	S65CNP-15	Collar	67	S65CNP-67	Triqger Valve Stem
16	S65CNP-16	Cylinder Seal	68	S65CNP-68	Spring Pin 3x26
17	S65CNP-17	O-ring 45.3x4	69	S65CNP-69	Triqger Valve Guide
18	S65CNP-18	Piston Assembly	70	S65CNP-70	Triqger Spring
19	S65CNP-19	Cylinder	71	S65CNP-71	Spring pin
20	S65CNP-20	O-ring 52.4x2.5	72	S65CNP-72	Triqger spring
21	S65CNP-21	Restrictive Plate	73	S65CNP-73	Triqger
22	S65CNP-22	O-ring 81.8x2.65	74	S65CNP-74	Steel ball
23	S65CNP-23	Bumper	75	S65CNP-75	Spring
24	S65CNP-24	Body	76	S65CNP-76	Rotating shaft pin
25	S65CNP-25	O-ring 53x1.5	77	S65CNP-77	Handwheel assembly
26	S65CNP-26	Nut	78	S65CNP-78	Spring
27	S65CNP-27	Washer	79	S65CNP-79	Washer
28	S65CNP-28	O-ring 7.5x1.5	80	S65CNP-80	O-ring 12.3x1.9
29	S65CNP-29	Protector	81	S65CNP-81	Piston
30	S65CNP-30	Screw	82	S65CNP-82	Feed Hook Pin
31	S65CNP-31	Spr ing Washer	83	S65CNP-83	O-ring 24.3x2.8
32	S65CNP-32	Restrictive Guide	84	S65CNP-84	Spring
33	S65CNP-33	Nose	85	S65CNP-85	Piston Bumper
34	S65CNP-34	Screw	86	S65CNP-86	Cover
35	S65CNP-35	Washer	87	S65CNP-87	Locking Washer 28
36	S65CNP-36	Pin	88	S65CNP-88	Spring
37	S65CNP-37	Safe Bracket	89	S65CNP-89	Feed Hook
38	S65CNP-38	Safe Sleeve	90	S65CNP-90	Screw
39	S65CNP-39	Safe Guide	91	S65CNP-91	Spacer
40	S65CNP-40	Spring Pin 3x28	92	S65CNP-92	Pin
41	S65CNP-41	Spring	93	S65CNP-93	Lower nail housina assy
42	S65CNP-42	Bracket	94	S65CNP-93	Adjusting stem
43	S65CNP-43	Adjusting Stem	95	S65CNP-93	Adjuster busher
44	S65CNP-44	O-ring 6.4x1.5	96	S65CNP-93	Adjuster plate
45	S65CNP-45	Handwheel	97	S65CNP-93	Adjuster nut
46	S65CNP-46	Adjusting Seat	98	S65CNP-93	Spring pin 2.5x17
47	S65CNP-47	Screw	99	S65CNP-93	Upper nail housing
48	S65CNP-48	Washer	100	S65CNP-94	Soft grip sleeve
49	S65CNP-49	Spr ing Pin 2.5x20	101	S65CNP-95	O-ring 48.8x2.5
50	S65CNP-50	Stopped Hook Pin	102	S65CNP-96	End Cap
51	S65CNP-51	Stopped HookA	103	S65CNP-97	Air Plug
52	S65CNP-52	Spring			



TÄRKEITÄ TURVALLISUUSTIETOJA

VAROITUS: Pneumaattisia työkaluja käytettäessä tulee aina noudattaa perusturvatoimia henkilövahinkojen riskin vähentämiseksi. Näihin lukeutuvat seuraavat:

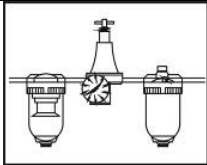
LUE KAIKKI OHJEET JA NOUDATA NIITÄ.

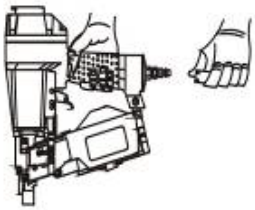
Tämä työkalu on suunniteltu tiettyihin toimiin. Suosittelemme tiukasti, että tätä työkalua EI muunnella ja/tai käytetä mihinkään muuhun toimeen kuin mihin se on suunniteltu. Jos sinulla on mitään kysymyksiä liittyen työkalun käyttöön, ota yhteys myyjäsi.

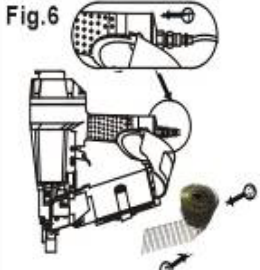
	1. PIDÄ TYÖALUE PUHTAANA. Epäsiistit alueet aiheuttavat vammoja.
	2. ÄLÄ PÄÄSTÄ LAPSIA TYÖALUEELLE. Älä anna lasten käsitellä työkalua.
	3. ÄYTÄ SUOJALASEJA. Silmävahinkojen välttämiseksi työkalun käyttäjän ja kaikkien työalueella olevien henkilöiden tulee käyttää turvalaseja, joissa on pysyvät, jäykät, muoviset sivusuojat. Näiden turvalasien tulee noudattaa standardin ANSI Z87.1 vaatimuksia (hyväksytyissä lasseissa on merkintä Z87 tulosteena tai leimana).
	4. KÄYTÄ KUULOSUOJAIMIA. Työalue voi altistua korkeille äänitasoille, jotka voivat johtaa kuulon vahingoittumiseen.
	5. PUKEUDU TURVALLISESTI. Suojahansikkaita ja liukumattomia kenkiä tai turvajalkineita suositellaan käytettävän tätä työkalua käytettäessä. Älä käytä löysiä vaatteita tai koruja. Ne voivat tarttua liikkuviin osiin. Käytä myös suojaavaa hiuspeitettä, jotta pitkät hiukset eivät jää kiinni työkaluun.
	6. KÄYTÄ VAIN PUHDASTA, KUIVAA JA SÄÄNNELTYÄ paineilmaa 5-8,3 baarin
	7. ÄLÄ KOSKAAN KÄYTÄ HAPPEA TAI HIILIDIOKSIDIA, räjähtäviä kaasuja tai muita pullotettuja kaasuja tämän työkalun voimanlähteenä.
	8. ÄLÄ LIITÄ TYÖKALUA paineistukseen, joka saattaa ylittää arvon 12.3 BAR.
	9. KÄYTÄ VAIN ILMALETKUA, JOKA ON MÄÄRITELTY 150 % järjestelmän enimmäispaineesta. Pyri käyttämään letkua, jonka Ø on 3/8" liitettäessä naulain kompressoriin.
	10. ÄLÄ KÄYTÄ TYÖKALUA MINKÄÄN RÄJÄHTÄVÄN AINEEN LÄHEISYYDESSÄ tai minkään helposti räjähtävän materiaalin yhteydessä, äläkä käytä työkalua olosuhteissa, jotka tuottavat helposti korroosiota, ruostetta tai erittäin pölyisessä ympäristössä.
	11. IRROTA TYÖKALU ILMA- LETKUSTA ennen sen huoltamista, jumittuneen naulan poistamista, työalueelta lähtiessäsi, työkalua siirrettäessä tai kun ojennat työkalun toiselle henkilölle.

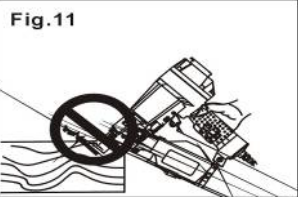
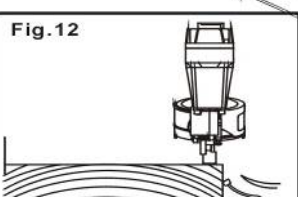
	<p>12. IRROTA PIKALIITIN niin, että irrottamisen yhteydessä työkaluun ei jää paineilmaa. Jos irrottamista ei tehdä oikein, työkalussa voi yhä olla ilmaa sen jälkeen, kun se on irrotettu, jolloin se pystyy yhä toimimaan ja saattaa aiheuttaa henkilövahingon.</p>
	<p>13. KÄYTÄ VAIN alkuperäisiä varaosia ja kiinnittimiä.</p>
	<p>14. ENNEN TYÖKALUN KÄYTTÖÄ, tarkista varovaisesti, että mikään osa ei ole vahingoittunut parhaan tuloksen aikaan saamiseksi. Älä käytä työkalua, jos siinä on ilmapuotoja, keskeneräisiä tai vahingoittuneita osia tai jos se vaatii huoltoa.</p>
	<p>15. ÄLÄ KOSKAAN KÄYTÄ TYÖKALUA, jos osia puuttuu tai ne ovat vaurioituneita. Tarkista varmistimen liikkuvuus päivittäin siltä varalta, että se kaippaa huoltoa</p>
	<p>16. KÄYTÄ VAIN OSIA JA KIINNITTIMIÄ, joita myyjä suosittelee.</p>
	<p>17. LIITÄ TYÖKALU ILMANLÄHTEESEEN ENNEN, kiinnittimien lataamista, jotta työkalu ei voi lauetta ennen liitännästä. Kun työkalua ei käytetä, poista kaikki kiinnittimet.</p>
	<p>18. OLETA AINA, ETTÄ TYÖKALUSSA ON KIINNITTIMIÄ. Pidä työkalua niin, että se osoittaa pois päin sinusta ja muista kaikkina aikoina. Älä leiki työkalulla. Kunnioita sitä työkaluna</p>
	<p>19. ÄLÄ LATAA KIINNITTIMIÄ, jos liipaisin on painettuna tahattoman kiinnittimen laukaisun estämiseksi</p>
	<p>20. POISTA SORMESI LIIPASIMELTA, kun et laukaise kiinnittimiä. Älä koskaan kannata työkalua niin, että sormesi on liipaisimella; työkalu ampuu naulan, jos varmistimeen osuu isku liipaisimen ollessa painettuna</p>
	<p>21. ÄLÄ KÄYTÄ telineillä, tikkaillla Työkalut varustettu "contact toiminta" ei saa käyttää: - Jos muutos ajo paikoissa vaikuttaa portaita, tikkaita tai telineitä. - Sulkemiseen laatikkojen. - For kuljetuksen turvajärjestelmien kiinnittämiseen.</p>
	<p>22. LAUKAISE KIINNITTIMIÄ VAIN TYÖPINTAAN: EI KOSKAAN materiaaliin, joka on liian kovaa</p>
	<p>23. PIDÄ TYÖKALUSTA HYVIN KIINNI JA SÄILYTÄHALLINTA samalla, kun kiinnittimen laukaisua seuraa rekyyli</p>
	<p>24. ÄLÄ LAUKAISE KIINNITTIMIÄ, toisten kiinnittimien päälle tai niin, että työkalun kulma on liian suuri. Kiinnittimet voivat kimmota ja aiheuttaa henkilö- vahingon</p>
	<p>25. ÄLÄ LAUKAISE KIINNITTIMIÄ, työstettävän kappaleen reunan lähellä. Kappale saattaa haljeta, mikä saa kiinnittimet irtomaan tai kimpoamaan, aiheuttaen henkilövahingon.</p>

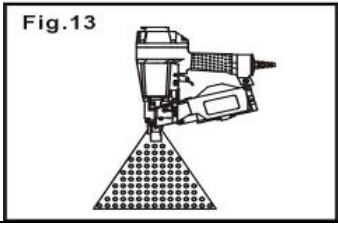
	26. OLE TARKKAAVINEN. Pidä silmällä tekemisiäsi. Käytä maalaisjärkeä. Älä käytä työkalua väsyneenä.
Fig.13 	27. PIDÄ KÄDET JA KEHON OSAT kuvassa 13 näytetyn alueen ulkopuolella
	28. TÄMÄ TYÖKALU ON VARUSTETTU SYVYDENSÄÄDÖLLÄ, jolla voi säätää iskunsyvyyttä. Syvyyttä säädettäessä irrota ensin ilmanlähde ja käännä syvyydensäädön nuppia kunnes syvyys on haluttu.
	29. KUN TYÖKALU EI OLE KÄYTÖSSÄ, työkalu tulee puhdistaa ja asettaa säilytyslaatikkoon. Turvasyistä säilytä lasten ulottumattomissa.

TYÖANTAJAN VASTUUT

Työnantajan tulee ylläpitää turvallisuusvaroitusten ja muiden tämän oppaan ohjeiden noudattamista. Pidä tämä opas kaikkien tätä työkalua käyttävien ulottuvissa. Turvallisuuden ja työkalun oikean käytön varmistamiseksi, lue tarkasti ja noudata näitä ohjeita.

KIINNITTIMIEN MÄÄRITYKSET

Käytä vain suositeltuja kiinnittimiä:

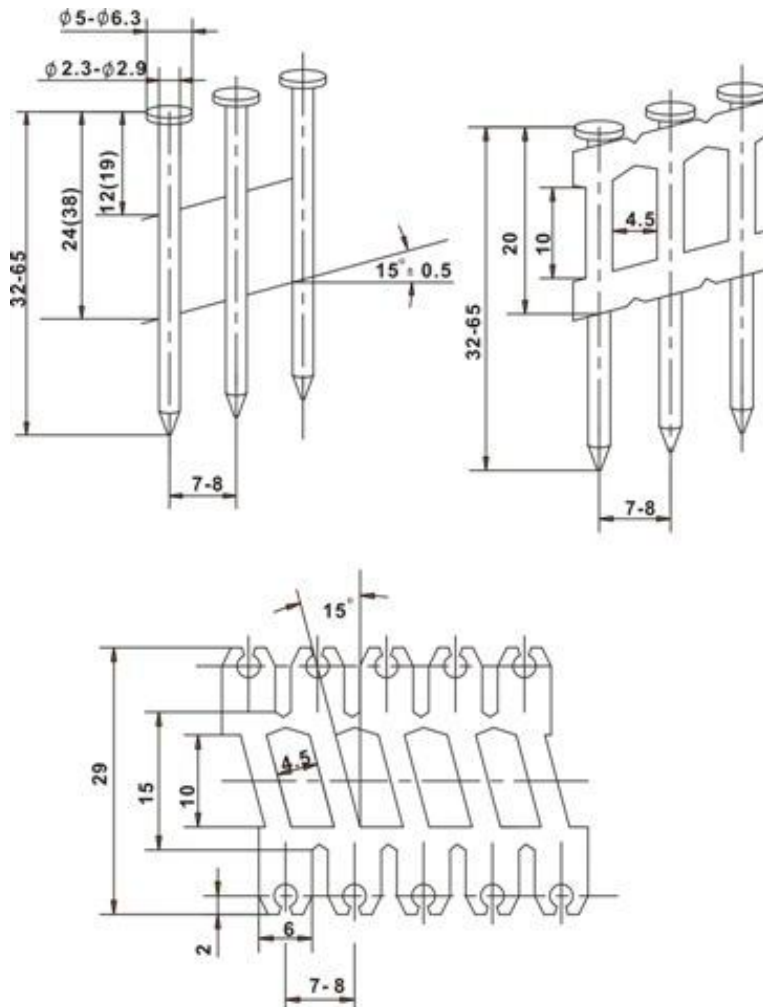

TEKNISET TIEDOT

Ominaispiirre	Arvo
Paineilman paine	4.9-8.3 bar
Koko (PxKxL)	304x128 x 300 mm
Naulan pituusalue	32-65 mm
Työkalun paino	2.49Kg
Ilman sisäänotto	1/4"NPT
Ilman käyttö	3,68 l/laukaus

PAKKAUSLISTA

KUVAUS	Määrä
S65CNP naulain	1
S5 kuusioavain	1
S4 kuusioavain	1
S3 kuusioavain	1
Voiteluöljy	1
Turvalasit	1
Käyttöohjeet	1

MELUTIEDOT

Nämä kohinaa arvot ovat standardin EN 12549-1999

LpA, 1s, d = 91dB

LwA, 1s, d = 104dB

LpC < 130dBa

K = 2.5dB

Nämä arvot ovat työkaluja liittyviä arvoja eivätkä edusta melua kehitetty pisteen käyttöä. Työpaikka suunnittelu voi myös vähentää melua, esimerkiksi asettamalla työn pala äänenvaimennusmassaa tukee.

TIETOA TÄRINÄSTÄ

Nämä arvot ovat standardin ISO 8862-11:1999

Tärinä ominaisarvo (m/s²) = 2,89

K = 1.5m/s²

Tämä arvo on työkalu-liittyvä arvo ei edusta vaikutusvaltaansa käsi-käsivarsi-järjestelmää käytettäessä työkalua.

KÄYTTÖOHJEET

JOHDANTO

S65CNP on vaativaan harrastekäyttöön tarkoitettu pneumaattinen rullanaulain, joka käyttää paineilmaa. Sitä käytetään paljon ulkoeristysten ja vastaavien kiinnittämiseen. Työkalun runkomateriaalina käytetään magnesiumseosta.

VOIMANLÄHDE

Työkalu on suunniteltu käytettäväksi puhtaalla, kuivalla paineilmalla painealueiden 4,9 - 8,3 bar välillä. Suositeltava järjestelmä käsittää suodattimen (C) kuva 2, painesäätimen (A) kuva 2 ja automaattisen öljyjän (B) kuva 2, joka sijaitsee niin lähellä työkalua kuin mahdollista (n. 6 m päässä on paras).

Kaikki paineilma sisältää kosteutta ja muita materiaaleja, jotka vahingoittavat työkalun sisäosia. Ilmaletkun suodatin poistaa näistä suurimman osan ja kasvattaa työkalun käyttöikää huomattavasti. Jos öljyjää ei ole saatavissa: lisää 5-6 tippaa työkaluöljyä työkalun ilmanottoon jokaisen työpäivän alussa. Irrota letkun pikaliitin rungon nipasta.

VAROITUS: Kaikkien linjan osien (letkut, liittimet, suodattimet, säätimet jne.) tulee kestää 150 % järjestelmän enimmäispaineesta. Pyri käyttämään letkua kooltaan Ø 3/8" liitettäessä naulain kompressoriin.

Irrota työkalu ilmanlähteestä ennen huoltoa, jumittuneen kiinnittimen irrottamista, työalueelta poistamista, työkalun siirtämistä.

Liitä työkalu ilmanlähteeseen, kun olet lukenut ja ymmärtänyt koko käyttöohjeen.

VAROITUS: Osoita työkalu aina pois päin itsestäsi ja muista.

Liitä työkalu aina ilmanlähteeseen ennen kiinnittimen lataamista. Älä lataa kiinnittimiä liipaisimen tai varmistimen ollessa painettuna. Käytä aina Z87-hyväksytyjä turvalaseja ja kuulo-suojaimia työkalua valmistellessa tai käytettäessä. Älä koskaan käytä työkalua, joka vuotaa ilmaa tai vaatii huoltoa.

Paina lukitusvipua (katso A kuva 14) ja avaa luukku. Käännä makasiinin kansi rungon sivulle.

Pohjalevyä voidaan siirtää ylös ja alas säädinnupin avulla (katso B kuva 15). Naulan pituudesta riippuen levy voidaan säätää oikeaan asentoon, joka on merkitty alemman naulakennon sisäpuolelle.

Aseta naulat makasiinin pohjalle. Aseta rullanpää syöttäjän hampaisiin (katso kuva 16).

Sulje makasiinin kansi ja paina luukku kiinni (katso kuva 17).

Käännä säädettävää POISTOILMAN ohjainta (katso kuva 18) niin, että ilmavirta on pois päin käyttäjästä.

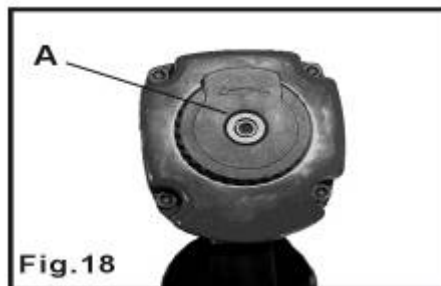
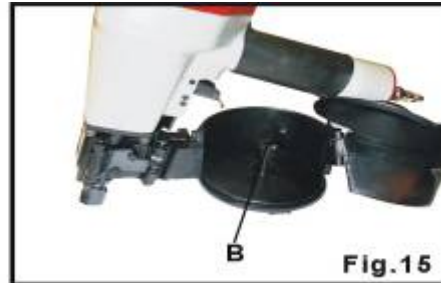

TYÖKALUN KÄYTTÖ

Suorita kaikki kohdan TYÖKALUN VALMISTELU toimet ennen työkalun käyttöä.

Laukaisu: Aseta varmistin kappaletta vasten ja paina sitten liipaisinta.

Valmistaja ei ota vastuuta vammoista tai menetyksistä, jotka johtuvat työkalun väärästä käytöstä.

VAROITUS: Poista sormi laukaisimelta, kun et käytä työkalua. Älä koskaan kannna työkalua niin, että sormesi on liipaisimella. Se laukaisee kiinnittimen, jos varmistimeen osuu isku. Osoita työkalu aina turvalliseen suuntaan.

Älä koskaan laukaise kiinnittintä liian kovaan pintaan tai liian tiukassa kulmassa tai lähelle työkappaleen reunaa. Kiinnittimet voivat kimmota ja aiheuttaa henkilövahingon. Telineet asennus Naulaimet on turvallisesti suunniteltu. Älä pura tai muokkaa osia kuten turvallisuus ikeestä.

Irrota työkalu ilmanlähteestä ennen puhdistamista, jumittuneen kiinnittimen poistamista, työalueelta poistamista, työkalun siirtämistä tai kun ojennat työkalun toiselle henkilölle. Puhdista ja tarkista työkalu päivittäin. Tarkista laukaisimen ja turvamekanismin toiminta varovaisesti. Älä käytä työkalua, elleivät sekä laukaisin että turvamekanismi toimi oikein tai jos työkalu vuotaa ilmaa tai vaatii muuta huoltoa.

Iskusyvyys kasvaa tai vähenee säätönuppia kääntämällä (A), kuva 19. Testaa ja tarkista syvyys. Jos naula on liian syvällä, käännä säädintä myötäpäivään työntääksesi varmistinta alaspäin. Säätimen kääntäminen vastapäivään työntää varmistinta ylöspäin. Toista, kunnes lopputulos on haluttu (katso kuva 20).

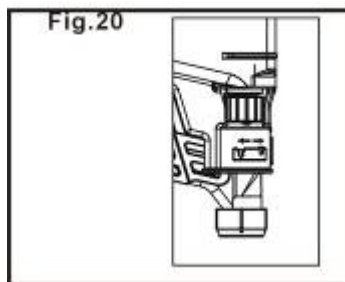

JUMITTUNEEN KIINNITTIMENPOISTAMINEN

1. **VAROITUS:** Irrota työkalu ilmanlähteestä.
2. **Avaa salpa** ja poista tukos.
3. Noudata kohdan TYÖKALUN VALMISTELU ohjeita ladataksesi kiinnittimet uudelleen.



YLLÄPITO

PUHDISTA JA TARKISTA PÄIVITTÄIN

VAROITUS: Irrota työkalu ilmanlähteestä ennen puhdistamista ja tarkistamista. Korjaa kaikki ongelmat ennen käyttöä.

Tarkista kompressorin suodatin viikoittain ja poista kondenssiovesi säiliöstä. Älä liota työkalua puhdistusaineissa. Ne voivat vahingoittaa sisäosia.

Tarkista laukaisin- ja turvamekanismit sen varmistamiseksi, että järjestelmä on kokonainen ja käyttökunnossa: ei irtonaisia tai puuttuvia osia, eikä jumissa olevia tai juuttuvia osia.

Varmista, että kaikki ruuvit ovat tiukassa. Löysät ruuvit voivat aiheuttaa henkilövahingon tai vahingoittaa työkalua.

Tarkista kuluneiden tai vaurioituneiden osien varalta. Vaihda tarvittaessa heti. Jos työkalua käytetään ilman linjaöljyjää: lisää 5-6 tippaa työkaluöljyä työkalun ilmanottoon jokaisen työpäivän alussa.

HUOLTO JA YLLÄPITO

Kaikki laatutyökalut vaativat vaihto-osien huoltoa normaalin käytön aiheuttaman kulumisen takia. Jotkin käyttäjän huollettavissa olevat osat on kuvattu kohdassa.

ONGELMANRATKAISU. Kaikki paikallisten edustajien tekemät korjaustoimenpiteet on taattu kokonaisuudessaan viallisten materiaalien ja työn laadun varalta. Emme voi taata korjaustoimia, jotka on tehnyt kukaan muu kuin nämä edustajat

Jos sinulla on kysyttävää työkalustasi, ota yhteys myyjäsi milloin vain. Anna työkalusi tyyppikilvessä olevat tiedot (mallinumero, tyyppi, sarjanumero jne.) aina, kun otat yhteyttä.

ONGELMANRATKAISU

VAROITUS: Irrota työkalu ilmanlähteestä ennen huoltotoimenpiteiden suorittamista

ONGELMA	SYY	RATKAISU
Liipaisin vuotaa.	1. Liipaisinventtiilin O-rengas kulunut ja vahingoittunut. 2. Liipaisinventtiilin pään O-rengas kulunut ja vahingoittunut. 3. Laitteessa on epäpuhtauksia.	1. Tarkista/vaihda O-rengas/voitele. 2. Tarkista/vaihda O-rengas/voitele. 3. Puhdista/voitele työkalu.
Työkalun rungon alaosasta vuotaa ilmaa.	1. Rungon ja suuttimen yhdistävän osan ruuvi on irti. 2. Rungon ja suukappaleen välinen O-rengas on vioittunut. 3. Männän pysäytin on vioittunut. 4. Männän pysäyttimen ja rungon yhdistävässä osassa on epäpuhtauksia.	1. Tiukenna ruuvi ja tarkista uudelleen. 2. Tarkista/vaihda O-rengas/voitele. 3. Vaihda puskuri. 4. Pura ja puhdista.
Työkalun rungon ja kannen välisestä osasta vuotaa ilmaa.	1. Kannen ja rungon yhdistävät ruuvit ovat löysällä. 2. Tiiviste on vioittunut.	1. Tiukenna ruuvi ja tarkista uudelleen. 2. Vaihda tiiviste.
Työkalu ei toimi.	1. Työkalu on kuiva ja vaatii voitelua.	1. Käytä pneumaattista työkaluöljyä.

ONGELMA	SYY	RATKAISU
Kiinnittimet iskeytyvät liian syvään.	<ol style="list-style-type: none"> 1. Varmistimen säätö ei ole oikea. 2. Ilmanpaine on liian korkea. 	<ol style="list-style-type: none"> 1. Käännä syvyydensäädintä säätääksesi naulassyvyyttä. 2. Vähennä ilmanpainetta.
Kiinnittimiä jää väliin/syöttö on katkonaista.	<ol style="list-style-type: none"> 1. Työkalu on kuiva ja vaatii voitelua. 2. Ilmanpaine on liian matala. 3. Kiinnittimet vääntyvät. 4. Kiinnittimet ovat väärän kokoisia. 5. Naulojen pituus ei vastaa makasiinin pohjalevyn asetuksia. 	<ol style="list-style-type: none"> 1. Käytä pneumaattista työkaluöljyä. 2. Nosta ilmanpainetta, mutta älä ylitä arvoa 120 PSI (8,3 bar). 3. Käytä suositeltuja kiinnittimiä. 4. Käytä suositeltuja kiinnittimiä. 5. Säädä asetusta suositeltuun naulapituuteen, jotta makasiinin takaosan nuoli osoittaa oikeaan suuntaan.
Työkalu toimii tehottomasti.	<ol style="list-style-type: none"> 1. Työkalu on kuiva ja vaatii voitelua. 2. Ilmanpaine on liian matala. 3. Käytössä olevan letkun sisähalkaisija on pieni. 	<ol style="list-style-type: none"> 1. Käytä pneumaattista työkaluöljyä. 2. Nosta ilmanpainetta, mutta älä ylitä arvoa 120 PSI (8,3 bar). 3. Käytä letkua, jonka sisäläpimitta on suurempi.
Kiinnittimet ovat jumissa.	<ol style="list-style-type: none"> 1. Väärän kokoiset kiinnittimet. 	<ol style="list-style-type: none"> 1. Käytä suositeltuja kiinnittimiä.

RÄJÄYTYSKUVA

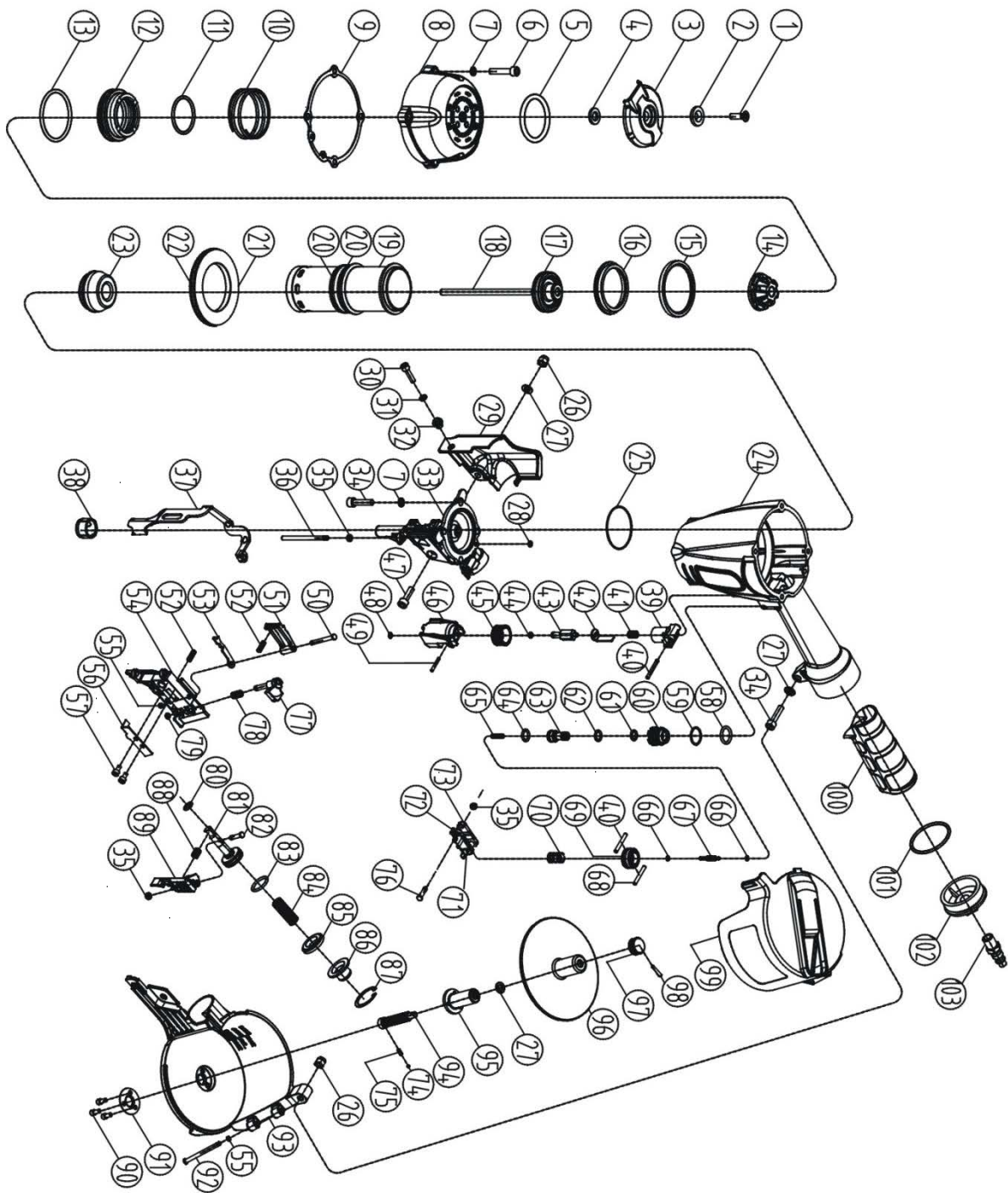

OSALISTA



#	Item code	Description	#	Item code	Description
1	S65CNP-1	Screw	53	S65CNP-53	Stoppe Hook B
2	S65CNP-2	Bushing	54	S65CNP-54	Latch
3	S65CNP-3	Exhaust Cover	55	S65CNP-55	Washer
4	S65CNP-4	Seal	56	S65CNP-56	Block
5	S65CNP-5	Muffler	57	S65CNP-57	Screw
6	S65CNP-6	Screw	58	S65CNP-58	O-ring 20.3x2.5
7	S65CNP-7	Spring Washer	59	S65CNP-59	O-ring 20.3x1.5
8	S65CNP-8	Cylinder Cap	60	S65CNP-60	Valve Guide
9	S65CNP-9	Gasket	61	S65CNP-61	O-ring 9.5x1.9
10	S65CNP-10	Spring	62	S65CNP-62	O-ring 10.3x1.9
11	S65CNP-11	O-ring 42.8x2.65	63	S65CNP-63	Triqger Valve Seat
12	S65CNP-12	Valve	64	S65CNP-64	O-ring 12.8x1.9
13	S65CNP-13	O-ring 58.7x3.5	65	S65CNP-65	Spring
14	S65CNP-14	Valve Seat	66	S65CNP-66	O-ring 5.5x1.5
15	S65CNP-15	Collar	67	S65CNP-67	Triqger Valve Stem
16	S65CNP-16	Cylinder Seal	68	S65CNP-68	Spring Pin 3x26
17	S65CNP-17	O-ring 45.3x4	69	S65CNP-69	Triqger Valve Guide
18	S65CNP-18	Piston Assembly	70	S65CNP-70	Triqger Spring
19	S65CNP-19	Cylinder	71	S65CNP-71	Spring pin
20	S65CNP-20	O-ring 52.4x2.5	72	S65CNP-72	Triqger spring
21	S65CNP-21	Restrictive Plate	73	S65CNP-73	Triqger
22	S65CNP-22	O-ring 81.8x2.65	74	S65CNP-74	Steel ball
23	S65CNP-23	Bumper	75	S65CNP-75	Spring
24	S65CNP-24	Body	76	S65CNP-76	Rotating shaft pin
25	S65CNP-25	O-ring 53x1.5	77	S65CNP-77	Handwheel assembly
26	S65CNP-26	Nut	78	S65CNP-78	Spring
27	S65CNP-27	Washer	79	S65CNP-79	Washer
28	S65CNP-28	O-ring 7.5x1.5	80	S65CNP-80	O-ring 12.3x1.9
29	S65CNP-29	Protector	81	S65CNP-81	Piston
30	S65CNP-30	Screw	82	S65CNP-82	Feed Hook Pin
31	S65CNP-31	Spr ing Washer	83	S65CNP-83	O-ring 24.3x2.8
32	S65CNP-32	Restrictive Guide	84	S65CNP-84	Spring
33	S65CNP-33	Nose	85	S65CNP-85	Piston Bumper
34	S65CNP-34	Screw	86	S65CNP-86	Cover
35	S65CNP-35	Washer	87	S65CNP-87	Locking Washer 28
36	S65CNP-36	Pin	88	S65CNP-88	Spring
37	S65CNP-37	Safe Bracket	89	S65CNP-89	Feed Hook
38	S65CNP-38	Safe Sleeve	90	S65CNP-90	Screw
39	S65CNP-39	Safe Guide	91	S65CNP-91	Spacer
40	S65CNP-40	Spring Pin 3x28	92	S65CNP-92	Pin
41	S65CNP-41	Spring	93	S65CNP-93	Lower nail housing assy
42	S65CNP-42	Bracket	94	S65CNP-93	Adjusting stem
43	S65CNP-43	Adjusting Stem	95	S65CNP-93	Adjuster busher
44	S65CNP-44	O-ring 6.4x1.5	96	S65CNP-93	Adjuster plate
45	S65CNP-45	Handwheel	97	S65CNP-93	Adjuster nut
46	S65CNP-46	Adjusting Seat	98	S65CNP-93	Spring pin 2.5x17
47	S65CNP-47	Screw	99	S65CNP-93	Upper nail housing
48	S65CNP-48	Washer	100	S65CNP-94	Soft grip sleeve
49	S65CNP-49	Spr ing Pin 2.5x20	101	S65CNP-95	O-ring 48.8x2.5
50	S65CNP-50	Stopped Hook Pin	102	S65CNP-96	End Cap
51	S65CNP-51	Stopped HookA	103	S65CNP-97	Air Plug
52	S65CNP-52	Spring			



VIKTIGA SÄKERHETSINSTRUKTIONER

VARNING: Vid användning av tryckluftsverktyg bör man alltid följa allmänna säkerhetsanvisningar för att minska risken för personskada, bl a följande:

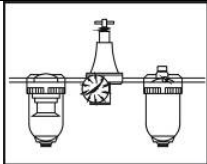
LÄS IGENOM OCH FÖLJ ALLA INSTRUKTIONER.

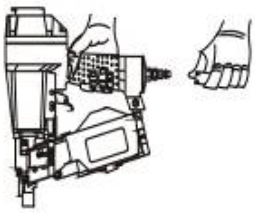
Detta verktyg är avsett för vissa ändamål. Vi uppmanar Dig strängt att INTE modifiera verktyget och/eller använda det för andra ändamål än de avsedda. Om Du har några frågor om användning av verktyget, var god kontakta Din återförsäljare.

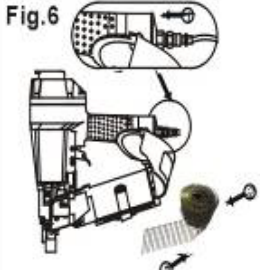
	<p>1. HÅLL ARBETSOMRÅDET RENT. Belamrade arbetsområden inbjuder till personskada</p>
	<p>2. BARN FÅR INTE VISTAS I ARBETSOMRÅDET. Låt aldrig barn hantera verktyget.</p>
	<p>3. ANVÄND SKYDDSGLASÖGON. För att undvika ögonskador bör användaren och alla andra personer i arbetsområdet använda skyddsglasögon med permanenta styva sidoskydd av plast. Dessa skyddsglasögon bör uppfylla kraven enligt ANSI Z87.1 (godkänd skyddsglasögon har en påtryckt ellerpräglad märkning "Z87")</p>
	<p>4. ANVÄND HÖRSELSKYDD. Höga ljudnivåer som kan leda till hörselskada kan förekomma i arbetsområdet.</p>
	<p>5. ANVÄND SÄKER KLÄDSEL Skyddshandskar och halkfria skor eller säkerhetsskor rekommenderas vid arbete med och hantering av verktyget. Ha inte på Dig löst sittande kläder eller smycken. Dessa kan fastna i rörliga detaljer. Täck även över håret för att undvika att långt hår fastnar i verktyget.</p>
	<p>6. ANVÄND ENDAST REN, TORR OCH REGLERBAR tryckluft med tryck på 5 till 8,3 BAR.</p>
	<p>7. ANVÄND ALDRIG SYRE, KOLDIOXID, brännbara gaser eller någon annan gas i flaska för att driva verktyget</p>
	<p>8. ANSLUT INTE VERKTYGET till tryck som eventuellt kan överskrida 12,3 BAR.</p>
	<p>9. ANVÄND ENDAST LUFTSLANG SOM ÄR GODKÄND för 150% av systemets maxtryck. Använd helst en slang ID 3/8" för att ansluta spikpistolen till kompressorn.</p>
	<p>10. VERKTYGET FÅR INTE ANVÄNDAS NÄRA ETT LÄTTANTÄNDLIGT eller explosivt material eller i korrosiva eller mycket dammiga miljöer.</p>
	<p>11. KOPPLA LOSS VERKTYGET FRÅN LUFTSLANGEN innan Du utför underhåll, tar ut en fastnad spik, lämnar arbetsområdet, flyttar verktyget eller räcker över den till någon annan.</p>

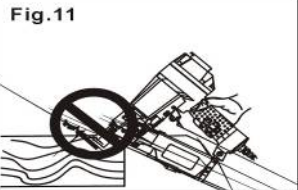
 <p>Fig.6</p>	<p>12. KOPPLA LOSS SNABBKOPPLINGEN BAKTILL PÅ VERKTYGSKROPPEN för att göra verktyget trycklöst. Om verktyget inte fungerar korrekt kan det förbli trycksatt efter frånkoppling, skjuta ut ett fästmedel och orsaka personskada.</p>
	<p>13. RESERVDELAR OCH TILLBEHÖR. Använd endast originalreservdelar vid service. Godkända tillbehör och reservdelar är tillgängliga.</p>
	<p>14. INNAN VERKTYGET ANVÄNDS, kontrollera noga att alla detaljer är oskadade för att uppnå bästa resultat. Verktyget får inte användas om det läcker luft, är ofullständigt monterat, har skadade detaljer eller behöver reparation.</p>
	<p>15. VERKTYGET FÅR INTE ANVÄNDAS om säkerhetsbygeln, avtryckaren eller fjädern inte fungerar, saknas eller är skadade. Säkerhetsbygeln, avtryckaren eller fjädrar får inte modifieras eller avlägsnas. Kontrollera dagligen att avtryckaren rör sig fritt.</p>
	<p>16. ANVÄND ENDAST DETALJER OCH FÄSTMEDEL rekommenderade av återförsäljaren.</p>
	<p>17. VERKTYGET FÅR INTE ANSLUTAS TILL LUFTKÄLLAN INNAN fästmedel laddas för att undvika oavsiktlig avfyrning av fästmedel. Verktygets drivmekanism kan aktiveras medan verktyget ansluts till luftkällan. Ta ut alla fästmedel ur magasinet när verktyget inte används.</p>
	<p>18. FÖRUTSÄTT ALLTID ATT VERKTYGET INNEHÅLLER FÄSTMEDEL. Rikta alltid verktyget bort från Dig själv och andra. Lek aldrig med verktyget. Respektera produkten som ett arbetsredskap.</p>
	<p>19. LADDA INTE FÄSTMEDEL med avtryckaren eller säkerhetsbygeln nedtryckt för att undvika oavsiktlig avfyrning.</p>
	<p>20. HÅLL FINGRET BORTA FRÅN AVTRYCKAREN medan Du inte spikar. Håll aldrig fingret på avtryckaren medan Du bär verktyget: verktyget kan skjuta ut en spik om säkerhetsbygeln stöter mot något medan avtryckaren är nedtryckt.</p>
	<p>21. ANVÄND INTE på ställningar, skall YRKESTRAPPSTEGAR Verktyg försedda med "kontaktlösare" inte användas:</p> <ul style="list-style-type: none"> - Om en förändring av kör platser påverkas via trappor, stegar eller byggnadsställningar. - För att stänga lådor eller lådor. - För montering av transportsäkerhetssystem system.
 <p>Fig.11</p>	<p>22. SPIKA ENDAST I ARBETSYTAN: SPIKA ALDRIG i material som är för hårda för spikar att tränga igenom.</p>
	<p>23. HÅLL STADIGT I VERKTYGET FÖR ATT BEHÅLLA KONTROLLEN vid rekyl av verktyget från arbetsytan under spikningen. Om säkerhetsbygeln på nytt stöter mot arbetsytan innan avtryckaren släpps skjuts en spik ut oavsiktligt.</p>
	<p>24. SPIKA ALDRIG ovanpå andra spikar eller med verktyget på en</p>

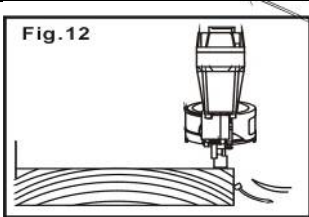
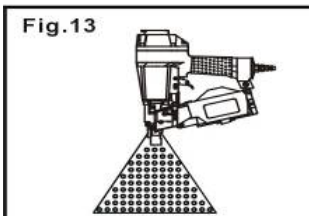
	<p>för stor vinkel: spiken kan rikoschettera och orsaka personskada.</p> <p>25. SPIKA ALDRIG NÄRA arbetsstyckets kant. Arbetsstycket kan spricka och spiken kan flyga iväg eller rikoschettera och orsaka personskada.</p>
	<p>26. SPIKA ALDRIG NÄRA arbetsstyckets kant. Arbetsstycket kan spricka och spiken kan flyga iväg eller rikoschettera och orsaka personskada.</p> <p>27. HÅLL HÄNDERNA OCH ANDRA KROPPSDELAR borta från området som visas på fig. 13 för att undvika personskada</p>
	<p>28. VERKTYGET HAR ETT REGLAGE för justering av spikningsdjupet. För att justera spikningsdjupet bör man först fränkoppla luftförsörjningen och sedan vrida justeringsknappen manuellt till lämpligt läge.</p>
	<p>29. VERKTYGET HAR ETT REGLAGE för justering av spikningsdjupet. För att justera spikningsdjupet bör man först fränkoppla luftförsörjningen och sedan vrida justeringsknappen manuellt till lämpligt läge.</p>

ARBETSGIVARENS ANSVAR

Arbetsgivaren bör säkerställa efterlevnad av alla säkerhet sanvisningar och alla andra instruktioner i denna bruksanvisning.

Förvara bruksanvisningen tillgänglig för alla som använder verktyget.

Läs noga igenom och följ alla här angivna instruktioner för att försäkra personsäkerhet och korrekt funktion av verktyget.

TILLÅTNA FÄSTMEDEL

Använd endast följande fästmedel.

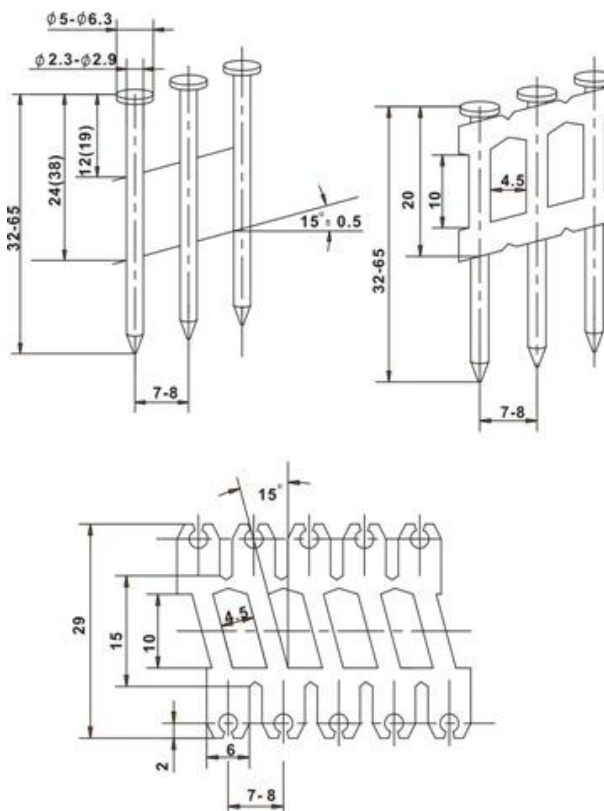

TEKNI SKA SPECIFIKATIONER

Parameter	Värde
Luftryck	4.9-8.3 bar
Yttermått (LxHxB)	304x128 x 300 mm
Spikmått	32-65 mm
Verktygets vikt	2.49Kg
Luftintag	1/4"NPT
Luftförbrukning	3,68 ltr/cycle at 6,89 bar

FÖRPACKNINGENS INNEHÅLL

BENÄMNING	ANTAL
Spikpistol S65CNP	1
Insexnyckel S5	1
Insexnyckel S4	1
Insexnyckel S3	1
Olja för tryckluftsverktyg	1
Skyddsglasögon	1
Bruksanvisning	1

BULLERINFORMATION

Dessa buller karakteristiska värden är i enlighet med EN 12549-1999

LpA, 1s, d = 91dB

LWA, 1s, d = 104 dB

LpC <130dBa

K = 2.5dB

Dessa värden är verktyg-relaterade karakteristiska värden och representerar inte buller utvecklats vid tidpunkten för utnyttjandet. Arbetsplatsens utformning kan också bidra till att minska bullernivåerna, till exempel att placera arbetsstycket på ljuddämpande stöd.

VIBRATIONSinFORMATION

Dessa värden är i enlighet med ISO 8862-11:1999

Vibration karakteristiskt värde (m/s²) = 2,89

K = 1.5m/s²

Detta värde är ett verktyg egenskapsvärde och representerar inte inflytandet på hand-arm-systemet när verktyget används.

BRUKSINSTRUKTIONER

FÖRORD

S65CNP är en hållbar rundbandad tryckluftsdreven spikpistol. Den är avsedd för spikning av spikar med olika längder och diameter på 32-65 mm eller 2,3-2,9mm. Spikpistolen används främst för remmontering och ihopmontering av ram och beklädnadsmaterial. Verktöget har en kropp av magnesiumlegering och en lätt cylinderkåpa som försäkrar hög specifik hållfasthet och styvhet.

DRIVKÄLLA

Verktöget är avsett för ren och torr tryckluft med reglerbart tryck mellan 4,9 och 8,3 bar. Systemet borde helst inkludera ett filter (C) fig. 2, ett tryckreglage (A) fig. 2 och en automatisk smörjenhet (B) fig. 2 som är belägen så nära verktöget som möjligt (helst inom 15 fot). Tryckluft innehåller alltid fukt och andra föroreningar som kan skada verktögets invändiga delar. Ett filter på luftledningen avlägsnar de flesta föroreningar och ökar verktögets livslängd betydligt. Om luftledningen inte har dimsmörjare bör man applicera fem-sex droppar olja i verktögets tryckluftsintag i början av varje arbetsdag.

Luftförsörjningen bryts genom att lossa snabbkopplingen på luftintaget baktill på verktöget. Frånkoppling av tryckluft gör verktöget trycklöst. Om verktöget inte fungerar korrekt kan det dock hända att verktöget förblir trycksatt efter att tryckluften har frånkopplats, i så fall kan det skjuta ut en spik och orsaka personskada.

VAR FÖRSIKTIG: Alla ledningskomponenter (slangar, kopplingar, filter, reglagen osv.) ska kunna tåla 150% av systemets maxtryck. Använd helst en slang ID 3/8" för anslutning av spikpistolen till kompressorn.

Verktöget får inte anslutas till ett system vars tryck motsvarar verktögets maximala tillåtna tryck. Luftförsörjningen bryts genom att lossa snabbkopplingen på luftintaget baktill på verktöget för att göra verktöget trycklöst.

Koppla bort tryckluftsförsörjningen innan Du utför underhåll på verktöget, avlägsnar en fastnad spik, lämnar arbetsområdet, flyttar verktöget eller räcker det över det till någon annan.

FÖRBEREDELSE FÖRE ARBETET

När Du har läst igenom och förstått hela bruksanvisningen, anslut verktyget till luftkällan.

VAR FÖRSIKTIG: Rikta aldrig verktyget mot Dig själv eller någon annan. Anslut aldrig verktyget till tryckluftsförsörjningen innan Du laddar spikar. Ladda aldrig spikar med avtryckaren eller säkerhetsmekanismen nedtryckt. Använd alltid Z87-märkta skyddsglasögon och hörselskydd medan Du förbereder eller använder verktyget. Verktyget får inte användas om det läcker luft eller behöver reparation.

Tryck ned handtaget (se A på fig. 14) och öppna spärren. Vrid spikmagasinets överdel till sidan av verktygets kropp.

Justeringsplattan kan flyttas uppåt eller nedåt genom att vrida justeringsmuttern (se B på fig. 15). Ställ in justeringsplattan korrekt enligt spiklängden, så att dess position i spikmagasinets nederdel motsvarar den angivna.

Placera en spikrulle i spikmagasinets nederdel. Dra ut spikrullens ände så att den når matarklon och placera den andra spiken mellan matarklons tänder (se fig. 16).

Stäng spikmagasinets överdel och tryck ned spärren (se fig. 17).

Justera utblåsdeflektorn (se fig. 18) så att det utgående luftflödet riktas bort från användaren. Ta tag i deflektorn och vrid den till det önskade läget.

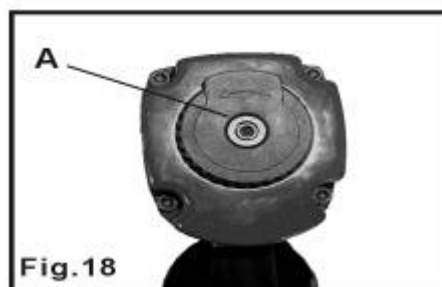
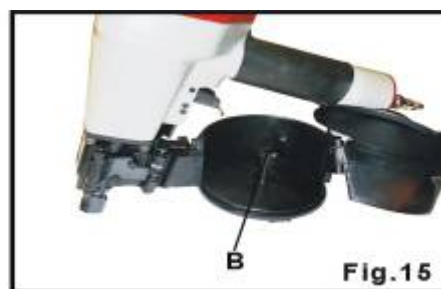

ANVÄNDNING AV VERKTYGET

Utför alla steg i avsnittet FÖRBEREDELSE FÖRE ARBETET innan verktyget används.

Verktyget kan avfyras på två olika sätt:

Avtryckarfunktion (singelskott): Vrid det vridbara skaftet så att dess ände hamnar uppåt (se figur 18A).

Medan säkerhetsbygeln är tryckt mot arbetsstycket, tryck på avtryckaren upprepade gånger för att avfyras spikar.

1. Serieskott: Placera munstycket på arbetsytan, tryck verktyget lätt mot arbetsytan tills säkerhetsbygeln är nedtryckt, tryck sedan ner avtryckaren för att avfyras spikar. Denna avfyringsmetod möjliggör precisare spikning. I detta läge kan säkerhetsbygeln justeras nedåt med hjälp av vridknappen för att undvika avfyrning av två spikar samtidigt.

1. Fabriksinställningen avser läget för singelskott.

2. Tillverkaren åtar sig inget ansvar för skada eller förlust pga felaktig användning av verktyget.

VAR FÖRSIKTIG: Håll aldrig fingret på avtryckaren medan Du inte spikar.

Bär aldrig verktyget med fingret på avtryckaren: en spik skjuts ut om säkerhetsbygeln stöter mot någonting.

Rikta aldrig verktyget mot Dig själv eller någon annan.

Försök aldrig att skjuta fästmedel i för hårda material, med verktyget på en för stor vinkel eller nära arbetsstyckets kant. Fästmedlet kan rikoschettera och orsaka personskada.

Koppla bort tryckluftsförsörjningen innan Du utför underhåll på verktyget, avlägsnar en fastnad spik, lämnar arbetsområdet, flyttar verktyget eller räcker det över det till någon annan.

Rengör och granska verktyget dagligen. Kontrollera noga korrekt funktion av avtryckaren och säkerhetsmekanismen. Hållare för montering av verktyg för indrivning av fästordningar skall vara säkert utformade. Plocka inte isär eller modifiera delar såsom säkerhet öket. Verktyget får inte användas om avtryckaren eller säkerhetsmekanismen inte fungerar korrekt, luftläckage förekommer eller verktyget annars behöver reparation.

3. Spikningsdjupet ökas eller minskas genom att vrida justeringsknappen (A) på fig. 19. Provspika och kontrollera djupet. Om spiken sitter för djupt, vrid knappen medurs för att justera säkerhetsbygeln nedåt. Eller vrid knappen moturs för att justera säkerhetsbygeln uppåt. Upprepa tills önskade resultat uppnås (se fig. 20).

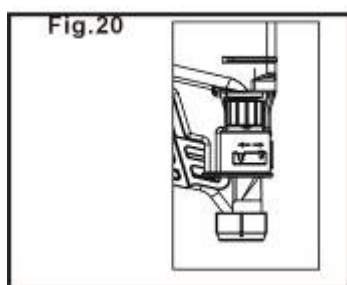

ATT TA BORT EN FASTNAD SPIK

1. VAR FÖRSIKTIG: Koppla loss verktyget från luftkällan.

2. Öppna spärren, vrid spikmagasinets nederdel och ta ut spikarna ur spikmagasinets nederdel.

3. Använd en smal, mjuk stålpinne för att trycka drivbladet till dess översta läge. Använd spetstång för att ta ut det fastnade fästmedlet (se fig.21).

4. Följ instruktionerna i avsnittet FÖRBEREDELSE FÖRE ARBETET för att ladda spikarna i magasinet igen.



UNDERHÅLL RENGÖR OCH KONTROLLERA DAGLIGEN

VAR FÖRSIKTIG: Koppla loss verktyget från luftkällan före rengöring och kontroll. Åtgärda alla problem innan verktyget används igen.

Kontrollera kompressorns filter varje vecka och stäng av den manuella ventilen för att tömma ut vatten och föroreningar.

Verktyget får inte vätas ner med rengöringslösningar. Dessa kan skada de invändiga detaljerna. Den synliga delen av den lilla kolvpinnen och matarklon bör hållas rena.

Kontrollera avtryckaren och säkerhetsmekanismen för att försäkra att systemet är komplett och funktionsdugligt: inga detaljer är lösa eller saknas, detaljer får inte fastna eller kärva.

Se till att alla skruvar är väl åtdragna. Lösa skruvar kan leda till personskada eller skada på verktyget.

Kontrollera att inga detaljer är nötta eller skadade. Nötta eller skadade detaljer bör bytas ut omgående.

Om verktyget används utan en dimsmörjare på luftledningen: applicera 5 eller 6 droppar olja för tryckluftsverktyg i verktygets luftintag vid början av varje arbetsdag.

SERVICE OCH REPARATION

Alla verktyg med hög kvalitet kräver eventuellt byte av reservdelar pga normalt slitage. Vissa komponenter som kan bytas av användaren beskrivs i avsnittet

FELSÖKNING. Alla reparationer utförda av lokala representanter har full garanti mot materialfel- och arbetsfel. Vi kan dock inte lämna garanti på reparationer eller reparationsförsök som utförs av andra än dessa representanter.

Om Du har några frågor om Ditt verktyg, var god kontakta Din återförsäljare. Var god ange all information på maskinskylden av Ditt verktyg (modellnummer, typ, serienummer osv.)

FELSÖKNING

VAR FÖRSIKTIG: Koppla loss verktyget från luftkällan före varje serviceåtgärd.

PROBLEM	CAUSE	SOLUTION
Luftläckage vid avtryckaren	<ol style="list-style-type: none"> 1. O-ringen i avtryckarens ventilskafvt är nött eller skadad. 2. O-ringen i avtryckarens ventilhuvud är nött eller skadad. 3. Främmande partiklar. 	<ol style="list-style-type: none"> 1. Kontrollera/byt ut O-ringen/smörj. 2. Kontrollera/byt ut O-ringen/smörj. 3. Rengör/smörj verktyget.
Luftläckage vid kroppens nederdel och mynningen	<ol style="list-style-type: none"> 1. Lös skruv mellan munstycket och verktygskroppen. 2. Skadad O-ring mellan kroppen och munstycket. 	<ol style="list-style-type: none"> 1. Dra åt skruven och kontrollera på nytt 2. Kontrollera/byt ut O-ringen/smörj.

	<p>3.Skadad buffert. 4.Främmande partiklar mellan bufferten och verktygskroppen.</p>	<p>3. Byt ut bufferten. 4. Ta isär och rengör.</p>
Luftläckage vid kroppen och cylinderkåpan	<p>1.Lös skruv mellan cylindern och kroppen. 2.Skadad packning.</p>	<p>1. Dra åt skruven och kontrollera på nytt. 2. Byt ut packningen.</p>
Verktyget startar inte.	<p>1.Verktyget är torrt, otillräckligt smort. 2.Skadad fjäder i cylinderkåpan.</p>	<p>1.Använd olja för tryckluftswerktyg. 2.Byt ut fjädern i cylinderkåpan.</p>
Drivbladet skjuter in fästmedel för djupt.	<p>1.Fel läge av säkerhetsbygeln. 2.För högt lufttryck.</p>	<p>1.Vrid justeringsknappen för att justera säkerhetsbygeln nedåt. 2.Minska lufttrycket.</p>
Verktyget hoppar över fästmedel / avbruten matning	<p>1.Främmande partiklar mellan den lilla kolven och den lilla cylindern. 2.O-ringen på den lilla kolven är nött eller skadad. 3.Verktyget är torrt, otillräckligt smort. 4.Skadad fjäder på den lilla kolven. 5.För lågt lufttryck. 6.Fästskruven mellan munstycket och kroppen är lös. 7.Stoppklon kan inte hindra fästmedel. 8.Böjda fästmedel. 9.Fästmedel med fel storlek. 10.Den lilla kolvens buffert är nött eller skadad. 11.Matarklon fastnar. 12.Fel spiklängd för spikmagasinet. 13.Brutna svetstrådar i spikrullen.</p>	<p>1.Ta isär / rengör / smörj. 2.Kontrollera /byt ut O-ringen / smörj. 3.Använd olja för tryckluftswerktyg. 4.Byt ut fjädern på den lilla kolven. 5.Öka lufttrycket men inte över 8,3 bar. 6.Dra åt alla skruvar. 7.Byt ut fjädern på stoppklon. 8.Använd rekommenderade fästmedel. 9.Använd rekommenderade fästmedel. 10.Byt ut bufferten och smörj kolven. 11.Rengör matarklon och torsionsfjädern. 12.Justera justeringsplattan i spikmagasinet bakre del till den rekommenderade spiklängden så att pilen på spikmagasinet pekar i rätt riktning. 13.Avbryt användning av verktyget.</p>
Trög funktion eller effektförlust	<p>1.Verktyget är torrt, otillräckligt smort. 2.Skadad fjäder i cylinderkåpan. 3.Främmande partiklar mellan kolvenheten och cylindern. 4.Fel monterad cylinder. 5.O-ringen på ventilen är torr efter isärmontering. 6.För lågt lufttryck. 7.Nött drivenhet 8.Slangens innerdiameter är för liten.</p>	<p>1.Använd olja för tryckluftswerktyg. 2.Byt ut fjädern i cylinderkåpan. 3.Ta isär / rengör / smörj. 4.Montera ihop korrekt efter isärmontering. 5.Montera ihop efter smörjning. 6.Öka lufttrycket men inte över 8,3 bar. 7.Byt ut kolvenheten. 8.Använd en slang med större innerdiameter.</p>

SPRÄNGSKISS

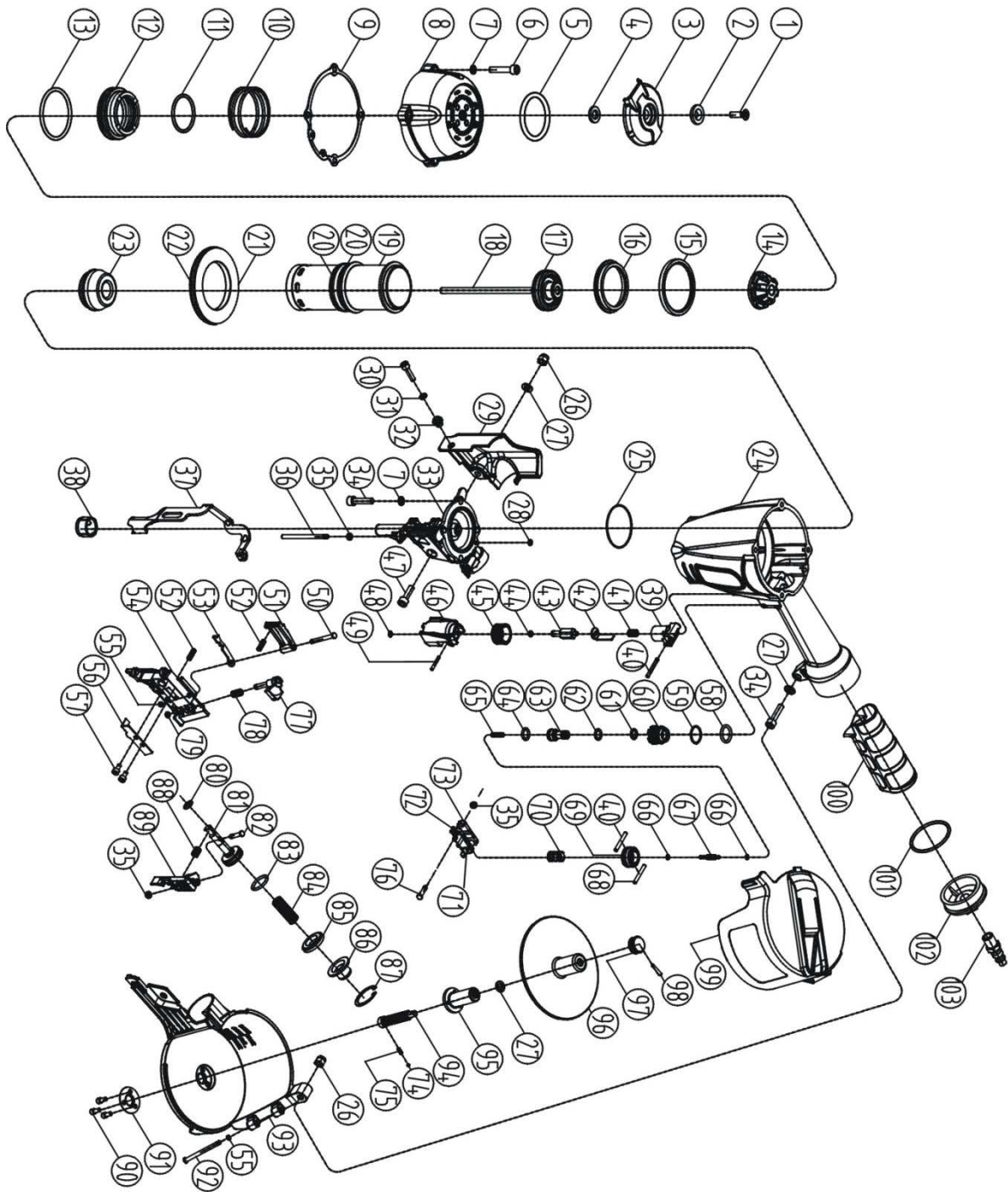

LISTA ÖVER DETALJER

#	Item code	Description	#	Item code	Description
1	S65CNP-1	Screw	53	S65CNP-53	Stoppe Hook B
2	S65CNP-2	Bushing	54	S65CNP-54	Latch
3	S65CNP-3	Exhaust Cover	55	S65CNP-55	Washer
4	S65CNP-4	Seal	56	S65CNP-56	Block
5	S65CNP-5	Muffler	57	S65CNP-57	Screw
6	S65CNP-6	Screw	58	S65CNP-58	O-ring 20.3x2.5
7	S65CNP-7	Spring Washer	59	S65CNP-59	O-ring 20.3x1.5
8	S65CNP-8	Cylinder Cap	60	S65CNP-60	Valve Guide
9	S65CNP-9	Gasket	61	S65CNP-61	O-ring 9.5x1.9
10	S65CNP-10	Spring	62	S65CNP-62	O-ring 10.3x1.9
11	S65CNP-11	O-ring 42.8x2.65	63	S65CNP-63	Trigger Valve Seat
12	S65CNP-12	Valve	64	S65CNP-64	O-ring 12.8x1.9
13	S65CNP-13	O-ring 58.7x3.5	65	S65CNP-65	Spring
14	S65CNP-14	Valve Seat	66	S65CNP-66	O-ring 5.5x1.5
15	S65CNP-15	Collar	67	S65CNP-67	Trigger Valve Stem
16	S65CNP-16	Cylinder Seal	68	S65CNP-68	Spring Pin 3x26
17	S65CNP-17	O-ring 45.3x4	69	S65CNP-69	Trigger Valve Guide
18	S65CNP-18	Piston Assembly	70	S65CNP-70	Trigger Spring
19	S65CNP-19	Cylinder	71	S65CNP-71	Spring pin
20	S65CNP-20	O-ring 52.4x2.5	72	S65CNP-72	Trigger spring
21	S65CNP-21	Restrictive Plate	73	S65CNP-73	Trigger
22	S65CNP-22	O-ring 81.8x2.65	74	S65CNP-74	Steel ball
23	S65CNP-23	Bumper	75	S65CNP-75	Spring
24	S65CNP-24	Body	76	S65CNP-76	Rotating shaft pin
25	S65CNP-25	O-ring 53x1.5	77	S65CNP-77	Handwheel assembly
26	S65CNP-26	Nut	78	S65CNP-78	Spring
27	S65CNP-27	Washer	79	S65CNP-79	Washer
28	S65CNP-28	O-ring 7.5x1.5	80	S65CNP-80	O-ring 12.3x1.9
29	S65CNP-29	Protector	81	S65CNP-81	Piston
30	S65CNP-30	Screw	82	S65CNP-82	Feed Hook Pin
31	S65CNP-31	Spring Washer	83	S65CNP-83	O-ring 24.3x2.8
32	S65CNP-32	Restrictive Guide	84	S65CNP-84	Spring
33	S65CNP-33	Nose	85	S65CNP-85	Piston Bumper
34	S65CNP-34	Screw	86	S65CNP-86	Cover
35	S65CNP-35	Washer	87	S65CNP-87	Locking Washer 28
36	S65CNP-36	Pin	88	S65CNP-88	Spring
37	S65CNP-37	Safe Bracket	89	S65CNP-89	Feed Hook
38	S65CNP-38	Safe Sleeve	90	S65CNP-90	Screw
39	S65CNP-39	Safe Guide	91	S65CNP-91	Spacer
40	S65CNP-40	Spring Pin 3x28	92	S65CNP-92	Pin
41	S65CNP-41	Spring	93	S65CNP-93	Lower nail housing assy
42	S65CNP-42	Bracket	94	S65CNP-93	Adjusting stem
43	S65CNP-43	Adjusting Stem	95	S65CNP-93	Adjuster busher
44	S65CNP-44	O-ring 6.4x1.5	96	S65CNP-93	Adjuster plate
45	S65CNP-45	Handwheel	97	S65CNP-93	Adjuster nut
46	S65CNP-46	Adjusting Seat	98	S65CNP-93	Spring pin 2.5x17
47	S65CNP-47	Screw	99	S65CNP-93	Upper nail housing
48	S65CNP-48	Washer	100	S65CNP-94	Soft grip sleeve
49	S65CNP-49	Spring Pin 2.5x20	101	S65CNP-95	O-ring 48.8x2.5
50	S65CNP-50	Stopped Hook Pin	102	S65CNP-96	End Cap
51	S65CNP-51	Stopped HookA	103	S65CNP-97	Air Plug
52	S65CNP-52	Spring			

DECLARATION OF CONFORMITY	YHDENMUKAISUUSVAKUUTUS	FÖRSÄKRAN OM ÖVERENSSTÄMMELSE
We of Senco Brands, BV. Geurdeland 17E 6673 BR Andelst, The Netherlands	Me osoitteesta Senco Brands, BV. Geurdeland 17E 6673 BR Andelst, The Netherlands	Vi, med adress Senco Brands, BV. Geurdeland 17E 6673 BR Andelst, The Netherlands
in accordance with the following directive(s): Machine Directive 2006/42/EC	seuraavien direktiivien mukaisesti: Konedirektiivi 2006/42/EY	förklarar i enlighet med följande direktiv: Machindirektiv 2006/42/EG
declare under our sole responsibility that:	julistamme yksinomaisella vastuullamme, että:	och under vårt eget ansvar att:
Model(s): S65CPN Coilnailer is in conformity with the applicable essential health and safety requirements of the following docu- ments: 2006/42/EC EN792-13:2000+A1:2008	Malli(t): S65CPN Coilnailer on seuraavien asiakirjojen soveltuvien olennaisten työsuojeluvaatimusten mukainen: 2006/42/EY EN792-13:2000+A1:2008	Modell(er): S65CPN Coilnailer uppfyller gällande hälso- och säkerhetsföreskrifter angivna i följande document: 2006/42/EG EN792-13:2000+A1:2008
Signed by: Peter van der Wel Position: Director Place of DOC: Senco Brands, BV. Geurdeland 17E 6673 DR Andelst The Netherlands	Allekirjoitus: Peter van der Wel Asema: Johtaja Antopaikka: Senco Brands, BV. Geurdeland 17E 6673 DR Andelst The Netherlands	Undertecknat av: Peter van der Wel Position: Director Plats för konformitetsbekräftelsen: Senco Brands, BV. Geurdeland 17E 6673 DR Andelst The Netherlands
On Date: March 23, 2010	Alkuperäisjulkaisu: 23 maaliskuu 2010	Originallet utställt: 23 mars, 2010