

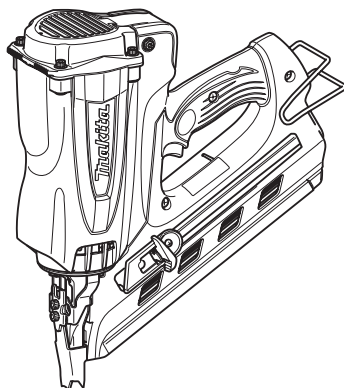

EN	Cordless Clipped Head Framing Nailer	INSTRUCTION MANUAL	5
SV	Batteridrevet spikpistol	BRUKSANVISNING	11
NO	Batteridrevet rammespikerpistol for båndet D-hodespiker	BRUKSANVISNING	17
FI	Johdoton puolikantarunkonaulain	KÄYTTÖOHJE	23
LV	Bezvadu montāžas naglotājs, kas paredzēts saskavoto galviņu naglām	LIETOŠANAS INSTRUKCIJA	29
LT	Belaidis viniakalys prispaudžiamu viršumi	NAUDOJIMO INSTRUKCIJA	35
ET	Juhtmeta naelapüstol lameda peaga naeltele	KASUTUSJUHEND	41
RU	Аккумуляторный нейлер для отделочных работ	РУКОВОДСТВО ПО ЭКСПЛУАТАЦИИ	47

GN900



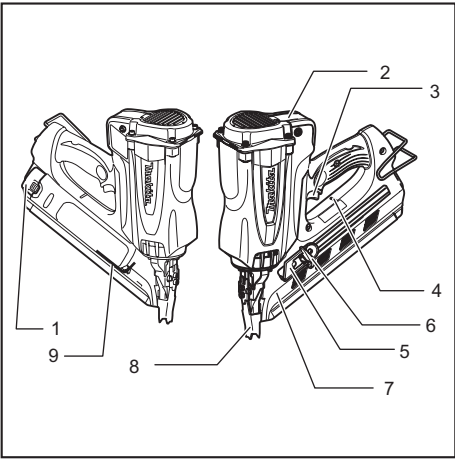

Fig.1

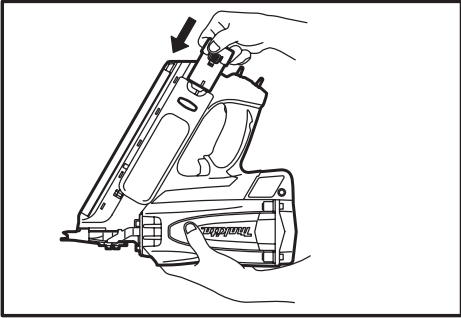

Fig.2

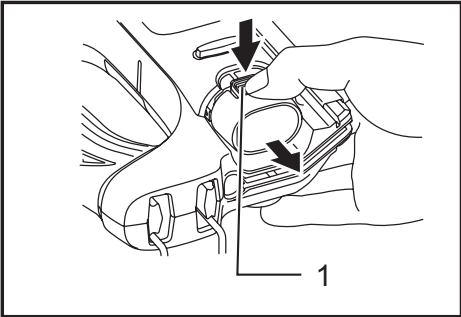

Fig.3

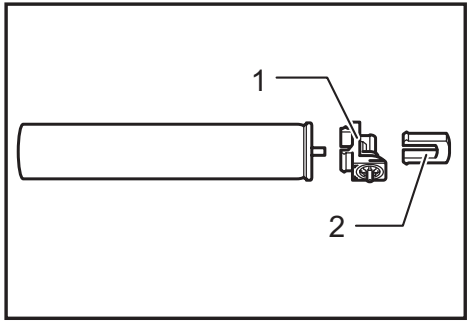

Fig.4

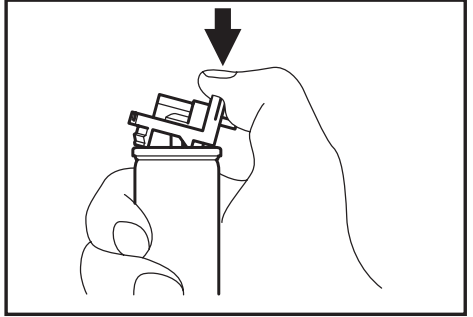

Fig.5

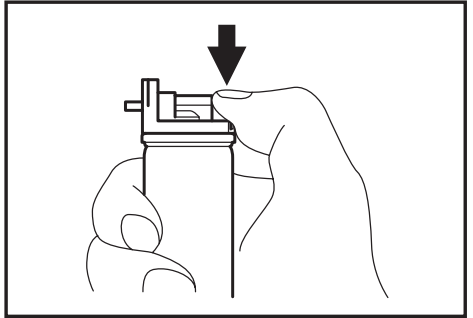

Fig.6

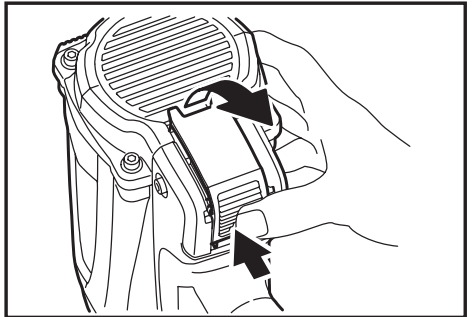

Fig.7

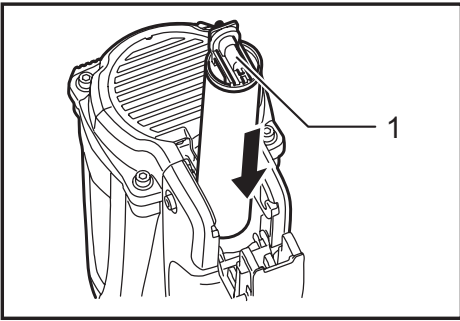

Fig.8

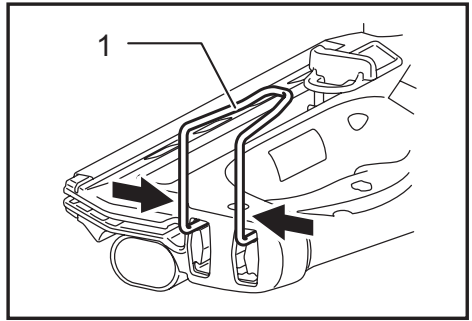

Fig.12

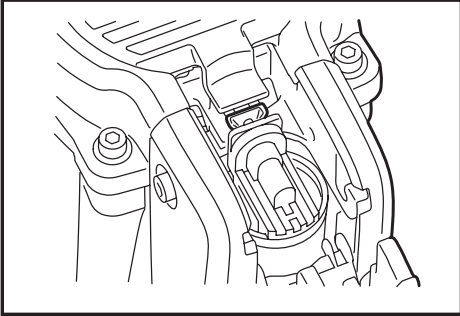

Fig.9

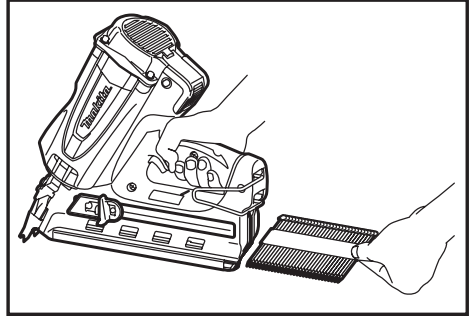

Fig.13

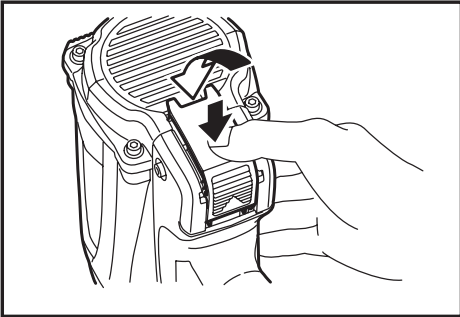

Fig.10

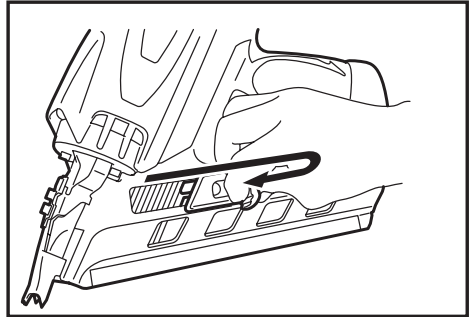

Fig.14

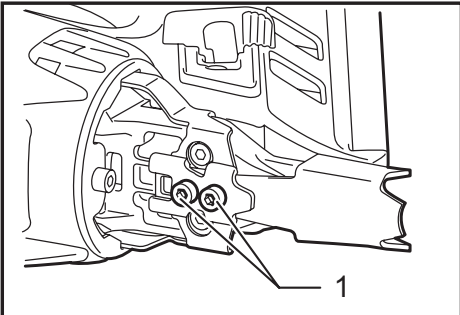

Fig.11

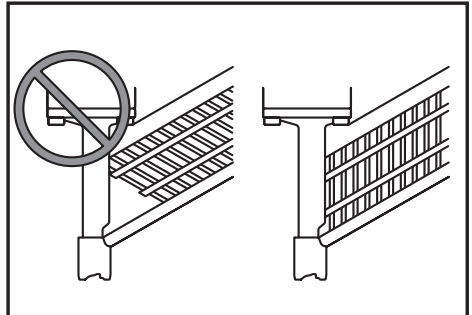

Fig.15

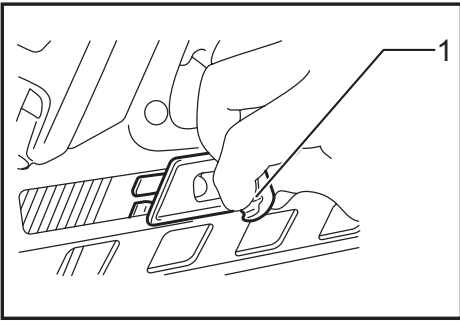

Fig.16

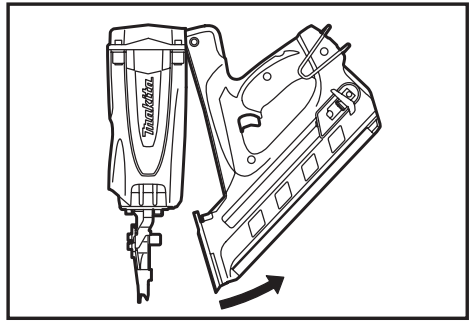

Fig.20

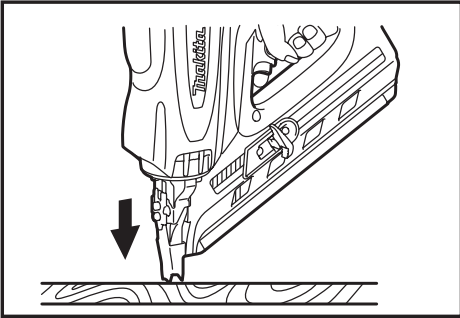

Fig.17

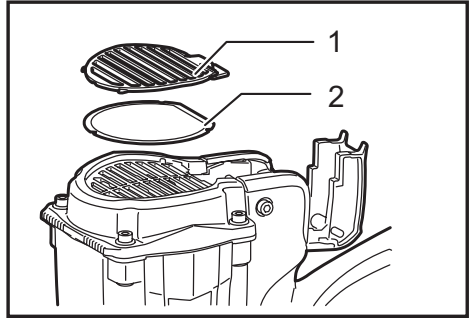

Fig.21

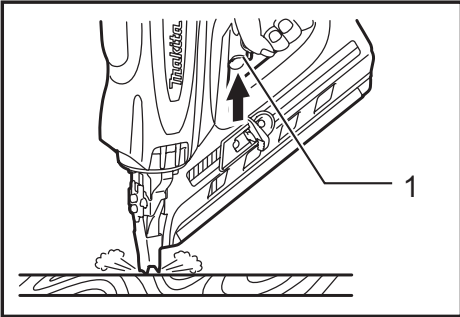

Fig.18

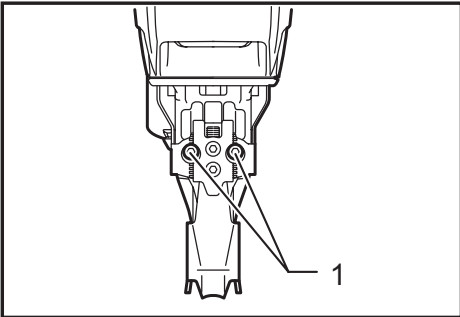

Fig.19











SPECIFICATIONS

Model	GN900
Nail length X Shank diameter	Nail L :50 mm - 90 mm d : 2.9 mm - 3.3 mm
Nail capacity	40 nails (1strip)
Nail collation angle (degree)	34
Figure of nail head	Clipped
Dimensions (L X W X H)	321 mm X 108 mm X 368 mm
Net weight	3.3 kg
Rated voltage	D.C. 7.2 V

- Due to our continuing program of research and development, the specifications herein are subject to change without notice.
- Specifications and battery cartridge may differ from country to country.
- Weight, with battery cartridge, according to EPTA-Procedure 01/2003

Symbols

The following show the symbols used for the equipment. Be sure that you understand their meaning before use.

	Read instruction manual.
	Container under pressure, keep away from temperatures over 50°C (for ex. sun radiation) Keep container in a well ventilated place.
	Use only outside or well ventilated rooms. Do not breathe gas.
	Do not use near flames or sprays on heated surfaces. In use, may form flammable/explosive vapour-air mixture.
	Do not damage, puncture or burn even after use.
	Wear safety glasses.
	Keep fingers away from trigger when not driving fasteners to avoid accidental firing.
	Use only in ventilated area to avoid nausea and unconsciousness. Never use tool in combustible atmospheres. The tool exhaust may ignite flammable materials.
	Do not use on scaffoldings, ladders.
	Warning: hot surface! Do not touch around this symbol. Touching the surface may cause burns or injuries.



Only for EU countries
Do not dispose of electric equipment or battery pack together with household waste material!
In observance of the European Directives, on Waste Electric and Electronic Equipment and Batteries and Accumulators and Waste Batteries and Accumulators and their implementation in accordance with national laws, electric equipment and batteries and battery pack(s) that have reached the end of their life must be collected separately and returned to an environmentally compatible recycling facility.

Intended use

The tool is intended for the preliminary interior work such as fixing floor joists or common rafters and framing work in 2 "x 4" housing.

Noise

The typical A-weighted noise level determined according to EN792:

- Sound pressure level (L_{pA}) : 89 dB (A)
- Sound power level (L_{WA}) : 102 dB (A)
- Uncertainty (K) : 3 dB (A)

Wear ear protection

Vibration

The vibration total value determined according to EN792:

- Vibration emission (a_h) : 2.5 m/s^2 or less
- Uncertainty (K) : 1.5 m/s^2

NOTE: The declared vibration emission value has been measured in accordance with the standard test method and may be used for comparing one tool with another.

NOTE: The declared vibration emission value may also be used in a preliminary assessment of exposure.

⚠WARNING: The vibration emission during actual use of the power tool can differ from the declared emission value depending on the ways in which the tool is used.

⚠WARNING: Be sure to identify safety measures to protect the operator that are based on an estimation of exposure in the actual conditions of use (taking account of all parts of the operating cycle such as the times when the tool is switched off and when it is running idle in addition to the trigger time).

For European countries only

EC Declaration of Conformity

We Makita Corporation as the responsible manufacturer declare that the following Makita machine(s):

Designation of Machine:

Cordless Clipped Head Framing Nailer

Model No./ Type: GN900

are of series production and

Conforms to the following European Directives:

2006/42/EC

And are manufactured in accordance with the following standards or standardised documents:

EN792, EN60745

The technical documentation is kept by:

Makita International Europe Ltd.

Technical Department,

Michigan Drive, Tongwell,

Milton Keynes, Bucks MK15 8JD, England

30. 1. 2009



Tomoyasu Kato
Director

Makita Corporation

3-11-8, Sumiyoshi-cho,

Anjo, Aichi, 446-8502, JAPAN

General Power Tool Safety Warnings

⚠WARNING Read all safety warnings and all instructions. Failure to follow the warnings and instructions may result in electric shock, fire and/or serious injury.

Save all warnings and instructions for future reference.

Cordless nailer/stapler safety warnings

⚠WARNING Read all safety warnings and all instructions. Failure to follow the warnings and instructions may result in serious injury, electric shock and/or fire.

Save all warnings and instructions for future reference.

For personal safety and proper operation and maintenance of the tool, read this instruction manual before using the tool.

General safety

- Do not permit those uninstructed to use the tool.
- No horseplay. Respect the tool as a working implement.
- Do not operate when under the influence of alcohol, drugs or the like.
- Never alter the tool.

Personal protective equipments

- Always wear safety glasses to protect your eyes from dust or fastener injury.
⚠WARNING: It is an employer's responsibility to enforce the use of safety eye protection equipment by the tool operators and by other persons in the immediate working area.
- **For Australia and New Zealand only**
Always wear safety glasses and face shield to protect your eyes from dust or fastener injury. The safety glasses and the face shield should conform with the requirements of AS/NZS 1336.

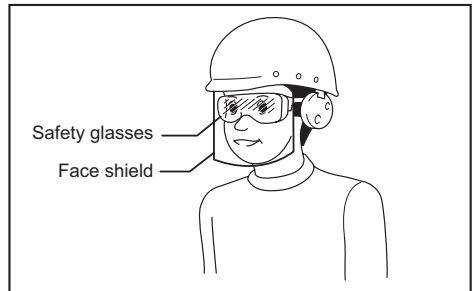

- Wear hearing protection to protect your ears against exhaust noise and head protection. Also wear light but not loose clothing. Sleeves should be buttoned or rolled up. No necktie should be worn.

Work area safety

- Never use the tool in enclosed or poorly ventilated spaces. Otherwise carbon monoxide may cause dizziness, nausea or unconsciousness.
- Keep work area clean and well lit. Cluttered or dark areas invite accidents.
- Do not operate the tool in explosive atmospheres, such as in the presence of flammable liquids, gases or dust. Operating the tool can create sparks which may ignite the dust or fumes.
- Keep children and bystanders away while operating the tool. Distractions can cause you to lose control.
- Illuminate the work area sufficiently.
- There may be local regulations concerning noise which must be complied with by keeping noise levels within prescribed limits. In certain cases, shutters should be used to contain noise.

Safety devices

- Make sure all safety systems are in working order before operation. The tool must not operate if only the trigger is pulled or if only the contact arm is pressed against the wood. It must work only when both actions are performed. Test for possible faulty operation with fasteners unloaded and the pusher in fully pulled position.

- Do not play with the contact element: it prevents accidental discharge, so it must be kept on and not removed. Securing the trigger in the ON position is also very dangerous. Never attempt to fasten the trigger. Do not operate a tool if any portion of the tool operating controls is inoperable, disconnected, altered, or not working properly.
- Do not attempt to keep the contact element depressed with tape or wire. Death or serious injury may occur.
- Always check contact element as instructed in this manual. fasteners may be driven accidentally if the safety mechanism is not working correctly.

Loading fasteners

- Do not load the tool with fasteners when any one of the operating controls is activated.
- Use only fasteners specified in this manual. The use of any other fasteners may cause malfunction of the tool.

Power source

- Use the tool only with the Makita genuine fuel cell.
- Do not touch liquid gas sprayed out of the fuel cell. Contact with it may cause injury.
- Risk of fire and explosion. When handling the fuel cell for the purpose of storage, transportation, inserting into and taking out of the tool and disposal:
 - do not expose to sunlight and to temperatures exceeding 50°C (122°F);
 - do not smoke;
 - avoid sparks and open flame.
- Always remove the battery cartridge and remove all of the fasteners:
 - when unattended;
 - before performing any maintenance or repair;
 - before cleaning a jam;
 - before moving the tool to a new location.

Operational safety

- Always check the tool for its overall condition and loose screws before operation. Tighten as required.
- Handle the tool carefully, as there is high pressure inside the tool that can be dangerous if a crack is caused by rough handling (dropping or striking). Do not attempt to carve or engrave on the tool.
- Stop the operation immediately if you notice something wrong or out of the ordinary with the tool. An improperly functioning tool must not be used.
- Do not point the ejection port at anyone in the vicinity. Keep hands and feet away from the ejection port area.
- Always assume that the tool contains fasteners.
- Never point the tool toward yourself or anyone whether it contains fasteners or not.
- Do not rush the job or force the tool. Handle the tool carefully.
- Do not activate the tool unless the tool is placed firmly against the workpiece.
- Never hold or carry the tool with a finger on the trigger or hand it to someone in this condition. Accidental firing can cause serious injury.

- Never use fastener driving tools marked with the symbol "Do not use on scaffoldings, ladders" for specific application for example:
 - when changing one driving location to another involves the use of scaffoldings, stairs, ladders, or ladder alike constructions, e.g. roof laths;
 - closing boxes or crates;
 - fitting transportation safety systems e.g. on vehicles and wagons.
- Check walls, ceilings, floors, roofing and the like carefully to avoid possible electrical shock, gas leakage, explosions, etc. caused by striking live wires, conduits or gas pipes.
- Do not use the tool for fastening electrical cables. It is not designed for electric cable installation and may damage the insulation of electric cables thereby causing electric shock or fire hazards.
- Watch your footing and maintain your balance with the tool. Make sure there is no one below when working in high locations to prevent danger if there is sudden jerking or catching.
- On rooftops and other high locations, drive fasteners as you move forward. It is easy to lose your footing if you drive fasteners while inching backward. When driving fasteners against perpendicular surface, work from the top to the bottom. You can perform driving operations with less fatigue by doing so.
- A fastener will be bent or the tool can become jammed if you mistakenly drive fastener on top of another fastener or strike a knot in the wood. The fastener may be thrown and hit someone, or the tool itself can react dangerously. Place the fasteners with care.
- Never attempt to drive fasteners from both the inside and outside at the same time. Fasteners may rip through and/or fly off, presenting a grave danger.

Service

- Perform cleaning and maintenance right after finishing the job. Keep the tool in tip-top condition. Lubricate moving parts to prevent rusting and minimize friction-related wear. Wipe off all dust from the parts.
- Ask Makita authorized service center for periodical inspection of the tool.
- To maintain product SAFETY and RELIABILITY, maintenance and repairs should be performed by Makita Authorized Service Centers, always using Makita replacement parts.

SAVE THESE INSTRUCTIONS.

⚠WARNING: DO NOT let comfort or familiarity with product (gained from repeated use) replace strict adherence to safety rules for the subject product. MISUSE or failure to follow the safety rules stated in this instruction manual may cause serious personal injury.

IMPORTANT SAFETY INSTRUCTIONS

FOR BATTERY CARTRIDGE

1. Before using battery cartridge, read all instructions and cautionary markings on (1) battery charger, (2) battery, and (3) product using battery.
2. Do not disassemble battery cartridge.
3. If operating time has become excessively shorter, stop operating immediately. It may result in a risk of overheating, possible burns and even an explosion.
4. If electrolyte gets into your eyes, rinse them out with clear water and seek medical attention right away. It may result in loss of your eyesight.
5. Do not short the battery cartridge:
 - (1) Do not touch the terminals with any conductive material.
 - (2) Avoid storing battery cartridge in a container with other metal objects such as nails, coins, etc.
 - (3) Do not expose battery cartridge to water or rain.

A battery short can cause a large current flow, overheating, possible burns and even a breakdown.
6. Do not store the tool and battery cartridge in locations where the temperature may reach or exceed 50°C (122°F).
7. Do not incinerate the battery cartridge even if it is severely damaged or is completely worn out. The battery cartridge can explode in a fire.
8. Be careful not to drop or strike battery.
9. Do not use a damaged battery.

SAVE THESE INSTRUCTIONS.

Tips for maintaining maximum battery life

1. Charge the battery cartridge before completely discharged. Always stop tool operation and charge the battery cartridge when you notice less tool power.
2. Never recharge a fully charged battery cartridge. Overcharging shortens the battery service life.
3. Charge the battery cartridge with room temperature at 10°C - 40°C (50°F - 104°F). Let a hot battery cartridge cool down before charging it.
4. Charge the battery cartridge once in every six months if you do not use it for a long period of time.

Overview of the nailer

- Fig.1: 1. Battery cartridge 2. Fuel cover 3. Trigger 4. Indication lamp 5. Pusher lever 6. Pusher button 7. Magazine 8. Contact element 9. Hex wrench

FUNCTIONAL DESCRIPTION

⚠ CAUTION:

- Always be sure to remove the fuel cell, the battery cartridge and nails before adjusting or checking function on the tool.

Installing or removing battery cartridge

► Fig.2

- Always switch off the tool before insertion or removal of the battery cartridge.
- To remove the battery cartridge, withdraw it from the tool while pressing the button on the side of the cartridge as shown in the figure.

► Fig.3: 1. Button

- To insert the battery cartridge, hold it so that the battery cartridge front shape fits to that of the battery installment opening and slip it into place. Always insert it all the way until it locks in place with a little click. If not, it may accidentally fall out of the tool, causing injury to you or someone around you.
- Do not use force when inserting the battery cartridge. If the cartridge does not slide in easily, it is not being inserted correctly.

Fuel cell

Attaching the metering valve to the fuel cell

► Fig.4: 1. Metering valve 2. Cap

Detach the cap (in case the metering valve is provided with the cap).

► Fig.5

Push in the front edge.

► Fig.6

Push in the rear edge until it seats.

Inserting the fuel cell

► Fig.7

Push up and pull the fuel cover to open.

► Fig.8: 1. Jet nozzle

Insert the fuel cell directing the jet nozzle of the metering valve toward the adaptor.

► Fig.9

Insert the jet nozzle into the small hole of the adapter properly.

► Fig.10

Put the fuel cover over the metering valve and push it down to latch.

Adjusting the nailing depth

⚠ CAUTION:

- Remove the fuel cell, the battery cartridge and nails before adjusting the depth of nailing.

► Fig.11: 1. Screws

With the hex wrench, loosen two screws and move the contact element.

Retighten screws firmly.

Indication lamp

Color of the indication lamp means the followings.

Blinking green: Normal status

Blinking red: Need to recharge the battery cartridge

Lighting-up-red: Recharge the battery cartridge. Nailing cannot be performed due to no remaining battery capacity.

Blinking orange: Thoroughly cleaning is recommended. Refer to the section "MAINTENANCE" to clean inside of the tool thoroughly. To reset the orange blinking of the indicator lamp, push the contact element for five seconds, and then push the contact element five times.

Blinking orange after blinking green and red alternately: Fault detection is running. Remove and reinsert the battery cartridge to reset. If fault detection is running again, it is malfunction condition. Ask your local Makita service center to repair it.

Installing the hook

► Fig.12: 1. Hook

The hook is convenient for hanging the tool temporarily. The hook can be set in two positions according to where the tool will be hung.

To change the hook position, contract it at its foot by pushing in from both sides and shift to another position.

ASSEMBLY

⚠ CAUTION:

- Always remove the fuel cell and the battery cartridge.

Loading the nailer

► Fig.13

Insert a strip of nails into the slit in the rear of the magazine.

► Fig.14

Pull the Pusher Lever to the rear of the Magazine and return it to the end of the strip gently.

► Fig.15

Load nails so that they get parallel to the driver guide.

Removing nails

► Fig.16: 1. Pusher button

Pull the pusher lever and push the pusher button to release the nail supporter, and then return the pusher lever to the top pushing the pusher button.

Slide the nails toward the rear of the magazine and remove them out.

OPERATION

⚠ WARNING:

- **Do not touch around the exhaust vent.** The surface will be so hot during or after an operation. Touching around the exhaust vent may cause burns or injuries.

⚠ CAUTION:

- Make sure all safety systems are in working order before operation.

► Fig.17

1. To drive a nail, place the contact element against the workpiece.

The fan motor is activated, fuel gas is injected into combustion chamber and mixed with air by the fan.

► Fig.18: 1. Trigger

2. Hold the contact element pressing firmly and pull the trigger.

Fuel gas is combusted and the nail is driven.

3. Further driving can be initiated only after both the contact element and the trigger are released.

Anti dry fire mechanism

This is the mechanism that the tool prevents to be fired without nail.

Dry fire prevention automatically sets up when the rest of nails get to last 4-7 pieces.

Jammed nailer

⚠ CAUTION:

- Always be sure to remove the fuel cell and the battery cartridge before clearing a jam.

When the nailer gets jammed, do as follows.

1. Remove the fuel cell, the battery cartridge and nails.

► Fig.19: 1. Screws

2. Loosen the (2) magazine mounting screws with the hex wrench.

► Fig.20

3. Pull the handle/magazine away from the nose of the tool and clear jam.
4. Realign the handle/magazine to the nose and tighten mounting screws.
5. Reload a strip of nails.

⚠ WARNING:

- **Make sure that the magazine mounting screws are tight and the magazine is tight to the nose.** Attempting to fire tool with a loose magazine will result in loss of nail control, damage to the tool or nail discharge toward operator.

MAINTENANCE

⚠ CAUTION:

- Always remove the fuel cell, the battery cartridge and nails before attempting to perform inspection or maintenance.
- Never use gasoline, benzene, thinner, alcohol or the like. Discoloration, deformation or cracks may result.

Maintenance after daily work

At the end of daily work, conduct an end-of-workday routine.

These simple steps are based on maintaining the safety and performance of the tool.

Before leaving the work site:

- Remove the battery cartridge and store in a tool-carrying case. Always use the tool-carrying case for transporting and storing the tool.
- Dispose of all empty cells where they will not be found by children, crushed, punctured or burned.

When you get home:

- Place the battery cartridge in its charger if it needs charging as indicated by the red indication lamp.
- Wipe the tool with a clean, soft cloth.
- Check the filter and clean if it is dusty.

Cleaning the air filter

► **Fig.21:** 1. Filter cover 2. Filter

Press slightly up the filter cover and remove it. And then simply lift out the filter.

Tap the filter lightly to remove any dust. Soap and water restores the filter to an almost new condition.

To maintain product SAFETY and RELIABILITY, repairs, any other maintenance or adjustment should be performed by Makita Authorized Service Centers, always using Makita replacement parts.

Thoroughly cleaning

If dry fires occur frequently, which means the tool is needed to be cleansed thoroughly.

See the accompanying cleaning guide for detail, and perform the cleaning.

If you have any questions regarding to cleaning, please ask your local Makita Service Center.

OPTIONAL ACCESSORIES

⚠ CAUTION:

- These accessories or attachments are recommended for use with your Makita tool specified in this manual. The use of any other accessories or attachments might present a risk of injury to persons. Only use accessory or attachment for its stated purpose.

If you need any assistance for more details regarding these accessories, ask your local Makita Service Center.

- Nails
- Safety goggles
- Fuel cell
- Cleaning kit
- Makita genuine battery and charger

NOTE:

- Some items in the list may be included in the tool package as standard accessories. They may differ from country to country.











SPECIFIKATIONER

Modell	GN900
Spiklängd X spikdiameter	Spik L :50 mm - 90 mm d : 2,9 mm - 3,3 mm
Spikmagasin	40 spikar (1 band)
Vinkel för spikmagasin (grader)	34
Form på spikhuvud	Avklippt
Mått (L x B x H)	321 mm X 108 mm X 368 mm
Vikt	3,3 kg
Märkspänning	7,2 V likström

- På grund av vårt pågående program för forskning och utveckling kan dessa specifikationer ändras utan föregående meddelande.
- Specifikationer och batterikassett kan variera från land till land.
- Vikt med batterikassett i enlighet med EPTA-procedur 01/2003

Symboler

Följande visar symbolerna som används för utrustningen. Se till att du förstår innebörden innan du använder bormaskinen.

	Läs bruksanvisningen.
	Behållare under tryck. Får ej utsättas för temperaturer över 50°C (t ex direkt solljus). Förvara behållaren på en väl ventilerad plats.
	Endast för utomhusanvändning eller för användning i väl ventilerat rum. Andas inte in gasen.
	Använd inte behållaren i närheten av öppna lågor eller spreja på upphettade ytor. Under användning kan det bildas lättantändlig/explosiv blandning av ånga-luft.
	Ta inte sönder, punktera eller bränn. Gäller även efter användning.
	Bär skyddsglasögon.
	Håll fingrar borta från avtryckaren när maskinen inte används för att undvika oavsiktlig avfyrning.
	Använd endast i ventilerade områden för att undvika illamående och medvetlöshet. Använd aldrig maskinen i lättantändlig miljö. Maskinens utblås kan antända lättantändligt material.
	Använd inte på stegar, ställningar.
	Varning! Het yta! Vidrör inte runt denna symbol. Det kan orsaka brännskador eller andra skador.



Gäller endast EU-länder
Elektrisk utrustning eller batteripaket får inte kastas i hushållssoptorna!
Enligt EU-direktiven som avser förbrukad elektrisk och elektronisk utrustning, batterier, ackumulatörer, förbrukade batterier och ackumulatörer, samt direktivens tillämpning enligt nationell lagstiftning, ska utjänt elektrisk utrustning, batterier och batteripaket sorteras separat och lämnas till miljövänlig återvinning.

Användningsområde

Verktaget är avsett för förberedande byggnadsarbete, som t ex att fästa golvbalkar eller takreglar.

Buller

Typiska A-vägda bullernivån är mätt enligt EN792:

Ljudtrycksnivå (L_{pA}): 89 dB (A)

Ljudeffektnivå (L_{WA}): 102 dB (A)

Måttolerans (K): 3 dB (A)

Använd hörselskydd

Vibration

Det totala vibrationsvärdet är bestämt enligt EN792:

Vibrationsemission (a_{h1}): 2,5 m/s² eller lägre

Måttolerans (K): 1,5 m/s²

OBS: Det deklarerade vibrationsemissionsvärdet har uppmätts i enlighet med standardtestmetoden och kan användas för jämförandet av en maskin med en annan.

OBS: Det deklarerade vibrationsemissionsvärdet kan också användas i preliminär bedömning av exponering för vibration.

⚠️WARNING: Vibrationsemissionen under faktisk användning av maskinen kan skilja sig från det deklarerade emissionsvärdet, beroende på hur maskinen används.

⚠️WARNING: Se till att hitta säkerhetsåtgärder som kan skydda användaren och som grundar sig på en uppskattning av exponering i verkligheten (ta med i beräkningen alla delar av användandet såsom antal gånger maskinen är avstängd och när den körs på tomgång samt då startomkopplaren används).

Gäller endast Europa

EU-konformitetsdeklaration

Vi Makita Corporation som ansvariga tillverkare deklarerar att följande Makita-maskin(er):

Maskinbeteckning:

Batteridrivna spikpistol

Modellnr./-typ: GN900

är serieproduktionstillverkad och

Följer följande EU-direktiv:

2006/42/EC

Och är tillverkade enligt följande standarder eller standardiseringsdokument:

EN792, EN60745

Den tekniska dokumentationen förs av:

Makita International Europe Ltd.

Technical Department,

Michigan Drive, Tongwell,

Milton Keynes, Bucks MK15 8JD, England

30. 1. 2009



Tomoyasu Kato
Direktör

Makita Corporation
3-11-8, Sumiyoshi-cho,
Anjo, Aichi, 446-8502, JAPAN

Allmänna säkerhetsvarningar för maskin

⚠️ VARNING Läs igenom alla säkerhetsvarningar och instruktioner. Underlåtenhet att följa varningar och instruktioner kan leda till elektrisk stöt, brand och/eller allvarliga personskador.

Spara alla varningar och instruktioner för framtida referens.

Säkerhetsvarningar för sladdlös spik-/häftpistol

⚠️ VARNING Läs igenom alla säkerhetsvarningar och anvisningar. Underlåtenhet att följa varningar och anvisningar kan leda till allvarliga personskador, elektriska stötar och/eller brand.

Spara alla varningar och instruktioner för framtida referens.

Läs bruksanvisningen innan verktyget används med hänsyn till din personliga säkerhet och för rätt handhavande och underhåll.

Allmän säkerhet

- Låt inte obehöriga använda verktyget.
- Detta är inte en leksak. Hantera verktyget som ett arbetsredskap.
- Använd inte verktyget under påverkan av alkohol, mediciner eller dylikt.
- Modifiera aldrig verktyget.

Personlig skyddsutrustning

- Använd alltid skyddsglasögon för att skydda ögonen från damm, skador från spikar eller klammer. **⚠️ VARNING:** Det är arbetsgivarens ansvar att genomdriva att användarna och övriga personer i det omedelbara arbetsområdet använder ögonskydd. **Endast för Australien och Nya Zeeland** Använd alltid skyddsglasögon och ansiktsskydd för att skydda ögonen från damm eller skador från spikar och klammer. Skyddsglasögon och ansiktsskydd ska uppfylla kraven i AS/NZS 1336.

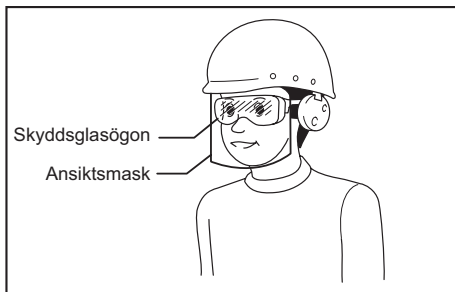

- Använd hörselskydd och hjälm. Använd åtsittande, men bekväm klädsel. Årmarna ska vara knäppta eller uppkavlade. Bär inte slips.

Arbetsplatskydd

- Använd aldrig verktyget i ett instängt eller dåligt ventilerat utrymme. I annat fall kan koloxid orsaka yrsel, illamående eller medvetlöshet.
- Se till att arbetsområdet är rent och har bra belysning. Arbetsområden med skräp eller dålig belysning kan leda till olyckor.
- Använd inte verktyget i explosiva områden, som till exempel i närheten av lättantändliga vätskor, gaser eller damm. Verktyget kan skapa gnistor som kan antända dammet eller gaserna.
- Håll barn och åskådare på avstånd när du använder verktyget. Om du blir distraherad kan du förlora kontrollen över verktyget.
- Lys upp arbetsplatsen väl.
- Följ även eventuella lokala föreskrifter om bullernivåer. Under vissa omständigheter kan bullerskärmar behöva användas.

Säkerhetsenheter

- Kontrollera alltid att alla skyddsanordningar fungerar innan du använder verktyget. Verktyget får inte fungera om du enbart trycker in avtryckaren eller enbart trycker kontaktarmen mot arbetsstycket. Verktyget ska bara fungera om både avtryckaren och kontaktarmen aktiveras. Kontrollera funktionen med tomt magasin och med inmataren helt tillbakadragen.
- Sätt inte kontaktplattan ur funktion: Det förhindrar oavsiktlig avfyrning och måste alltid finnas på plats. Att låsa avtryckaren i läget ON är mycket farligt. Försök under inga omständigheter att spärra avtryckaren. Använd inte verktyget om något funktionsreglage är ur funktion, urkopplat eller inte fungerar på avsett sätt.
- Försök inte att hålla kontaktarmen nedtryckt med tejp eller vajer. Det innebär livsfara eller risk för allvarlig olycka.

- Kontrollera alltid kontaktarmen enligt anvisningarna i denna bruksanvisning. Spikar/klammer kan avfyra oavsiktligt om säkerhetsmekanismen inte fungerar på avsett sätt.

Mata in spikar/klammer

- Ladda inte verktyget med spikar när en funktion är aktiverad.
- Använd endast spikar/häftklamrar som specificeras i denna bruksanvisning. Andra typer av spikar/klammer kan medföra att verktyget inte fungerar på avsett sätt.

Strömkälla

- Använd maskinen endast med Makitas originalbränslecell.
- Vidrör inte flytande gas som sprejats ut från bränslecellen. Vid kontakt kan det orsaka personskada.
- Risk för brand och explosion. Vid hantering av bränslecellen när den ska förvaras, transporteras, eller när den ska installeras eller tas bort från verktyget samt vid bortskaffning:
 - utsätt den inte för solljus och temperaturer som överstiger 50 °C (122 °F);
 - rök inte;
 - undvik gnistor och öppna lågor.
- Ta alltid bort batterikassetten och ta bort alla spikar/klammer:
 - när maskinen lämnas utan tillsyn
 - när maskinen lämnas utan tillsyn
 - innan en spik som har fastnat tas bort
 - innan maskinen flyttas till en annan plats.

Driftsäkerhet

- Kontrollera alltid maskinens allmänna kondition innan du använder den och tillse att det inte finns lösa skruvar. Dra fast skruvarna om det behövs.
- Hantera maskinen försiktigt. En spricka orsakad av ovarsam hantering utgör en risk i en trycksatt maskin. Försök aldrig att rista in eller gravera något på verktyget.
- Avbryt arbetet omedelbart om du misstänker att något är fel eller onormalt med verktyget. Ett verktyg som inte fungerar på avsett sätt får inte användas.
- Rikta inte mynningen mot andra personer. Se också till att dina egna händer och fötter inte är i riskzonen.
- Förutsätt alltid att verktyget är laddat med spik.
- Rikta aldrig verktyget mot dig själv eller någon annan oavsett om det är laddat eller inte.
- Utför inte arbetet under stress och forcera inte verktyget. Hantera verktyget försiktigt.
- Tryck inte på avtryckaren utan att verktyget hålls stadigt mot ett arbetsstycke.
- Bär aldrig verktyget med fingrarna på avtryckaren och räck inte över det till någon på detta sätt. Oavsiktlig avfyrning kan orsaka allvarlig skada.
- Använd aldrig spikpistoler märkta med symbolen "Använd inte på stegar, ställningar" för arbetsuppgifter av följande typ:
 - Om du under arbetets gång måste använda byggnadsställning, trappa, stege eller liknande, t ex takläkt,
 - spikning av lådor,
 - montering av transportsäkringar, till exempel på fordon ochagnar.

- Kontrollera väggar, golv, inner- och yttertak o dyl. noggrant för att inte orsaka kortslutning, elstötar, gasläckage, explosioner osv genom att spika i el- eller gasledningar.
- Använd inte verktyget för att fästa elkablar. Den är inte konstruerad för fästsättning av elkablar och kan skada isoleringen på elkablarna och därför orsaka elektrisk stöt eller brand.
- Se till att alltid ha ordentligt fotfäste och god balans när du använder maskinen. Kontrollera att andra personer inte befinner sig under dig när du arbetar på hög höjd, för att undvika olycksrisk.
- På hustak och andra arbetsplatser på hög höjd ska du röra dig framåt medan du matar spikar/klammer. Det är lätt att förlora fotfästet om du rör dig bakåt samtidigt som du matar spikar/klammer. Om du ska spika/häfta vertikalt, arbeta då uppifrån och ned. Det är mindre tröttnande.
- Om du råkar spika/häfta i en annan spik/klammer eller i en kvist i trävirket kan spiken/klammern böjas eller verktyget fastna. Spiken/klammern kan då kastas iväg och träffa någon eller så kan verktyget i sig utgöra en olycksrisk. Var noggrann med hur du placerar spikar/klammer.
- Avfyra aldrig spikar/klammer från insidan och utsidan på samtidigt. Spikar/klammer riskerar att skjutas igenom och/eller flyga iväg och orsaka allvariga fara.

Service

- Rengör och underhåll verktyget direkt efter avslutat arbete. Se till att alltid hålla den i bästa skick. Smörj rörliga delar för att förhindra korrosion och minimera friktionsrelaterad förslitning. Torka bort allt damm från de olika delarna.
- Låt ett auktoriserat servicecenter för Makita utföra en regelbunden genomgång av verktyget.
- För att upprätthålla produktens SÄKERHET och TILLFÖRLITLIGHET bör allt underhålls- och justeringsarbete utföras av ett auktoriserat Makita servicecenter och med reservdelar från Makita.

SPARA DESSA ANVISNINGAR.

⚠️ VARNING: GLÖM INTE att noggrant följa säkerhetsanvisningarna för maskinen även efter det att du har blivit van att använda den. OVARSAM hantering eller underlåtenhet att följa säkerhetsanvisningarna i denna bruksanvisning kan leda till allvarliga personskador.

VIKTIGA SÄKERHETSANVISNINGAR

FÖR BATTERIKASSETT

1. Innan batterikassetten används ska alla instruktioner och varningsmärken på (1) batteriladdaren, (2) batteriet och (3) produkten läsas.
2. Montera inte isär batterikassetten.
3. Om driftstiden blivit avsevärt kortare ska användningen avbrytas omedelbart. Det kan uppstå överhettning, brännskador och t o m en explosion.

4. Om du får elektrolyt i ögonen ska de sköljas med rent vatten och läkare uppsökas omedelbart. Det finns risk för att synen förloras.
5. Kortslut inte batterikassetten.
 - (1) Rör inte vid polerna med något strömförande material.
 - (2) Undvik att förvara batterikassetten tillsammans med andra metallobjekt som t ex spikar, mynt etc.
 - (3) Skydda batteriet mot vatten och regn. Ett kortslutet batteri kan orsaka ett stort strömflöde, överhettning, risk för brännskador och maskinen kan till och med gå sönder.
6. Förvara inte maskinen och batterikassetten på platser där temperaturen kan nå eller överstiga 50°C (122°F).
7. Bränn inte upp batterikassetten även om den är svårt skadad eller helt utsliten. Batterikassetten kan explodera i öppen eld.
8. Var försiktig så att du inte råkar tappa batteriet och utsätt det inte för stötar.
9. Använd inte ett skadat batteri.

SPARA DESSA ANVISNINGAR.

Tips för att uppnå batteriets maximala livslängd

1. Ladda batterikassetten innan den är helt urladdad. Sluta att använda maskinen och ladda batterikassetten när du märker att kraften avtar.
2. Ladda aldrig en fulladdad batterikasset. Överladdning förkortar batteriets livslängd.
3. Ladda batterikassetten vid rumstemperaturer mellan 10°C och 40°C (50°F - 104°F). Låt en varm batterikasset svalna innan den laddas.
4. Ladda batterikassetten om du inte har använt den på mer än sex månader.

Översikt över spikpistolen

- **Fig.1:** 1. Batterikasset 2. Bränsleskydd 3. Avtryckare 4. Indikatorlampa 5. Inmatarens handtag 6. Matarknapp 7. Magasin 8. Kontaktarm 9. Insexnyckel

FUNKTIONSBESKRIVNING

⚠ FÖRSIKTIGT:

- Se alltid till att ta bort bränslecellen, batterikassetten och spikarna före justering eller kontrollering av maskinens funktion.

Montera eller demontera batterikassetten

► Fig.2

- Stäng alltid av maskinen innan du sätter i eller tar ur batterikassetten.
- För att ta loss batterikassetten drar du av den från maskinen samtidigt som du trycker på knappen på sidan av kassetten, såsom visas i figuren.

► Fig.3: 1. Knapp

- För att sätta in batterikassetten håller du den så att batterikassetens framdel passar in i öppningen på batterimonteringsdelen och låter den glida på plats. Tryck alltid in batterikassetten ordentligt tills den låser fast med ett klick. I annat fall kan den oväntat lossna från maskinen och skada dig eller någon annan.
- Ta inte i för hårt när du sätter fast batterikassetten. Om kassetten inte lätt glider på plats är den felinsatt.

Bränslecell

Anslutning av doseringsventilen till bränslecellen

► Fig.4: 1. Doseringsventil 2. Hylsa

Ta loss locket (i de fall då doseringsventilen är försedd med ett).

► Fig.5

Tryck in framkanten.

► Fig.6

Tryck in bakkanten tills den sätts fast.

Isättning av bränslecellen

► Fig.7

Tryck upp och dra in bränsleskyddet för att öppna.

► Fig.8: 1. Strålrör

Sätt in bränslecellen och rikta doseringsventilens strålrör mot adaptern.

► Fig.9

Sätt in strålröret ordentligt i det lilla hålet i adaptern.

► Fig.10

Sätt bränsleskyddet över doseringsventilen och tryck ner det för att låsa fast.

Inställning av spikdjupet

⚠ FÖRSIKTIGT:

- Ta bort bränslecellen, batterikassetten och spikarna innan spikdjupet justeras.

► Fig.11: 1. Skruvar

Lossa de två skruvarna med skiftnyckeln och flytta kontaktelementet.

Dra åt skruvarna ordentligt igen.

Indikatorlampa

Färgen på indikatorlampan betyder följande.

Blinkar grönt: Normal status

Blinkar rött: Batterikassetten behöver laddas på nytt

Lyser rött: Ladda batterikassetten på nytt. Det går inte att spika på grund av att batteriet är urladdat.

Blinkar orange: Noggrann rengöring rekommenderas. Se avsnittet "UNDERHÅLL" för noga rengöring av maskinens insida. För att återställa en indikatorlampa som blinkar orange håller du in kontaktelementet i fem sekunder och trycker därefter på kontaktelementet fem gånger.

Blinkar orange efter att ha blinkat alternativt grönt och rött: Felsökning körs. Ta ur och sätt i batterikassetten för att återställa. Om felsökning körs igen, har ett fel uppstått. Kontakta ett lokalt Makita-servicecenter för reparation.

Montera kroken

► **Fig.12:** 1. Krok

Kroken används för att hänga upp maskinen temporärt. Kroken kan fästas i två lägen beroende på hur maskinen ska hängas upp.

För att ändra krogens läge klämmer du ihop den vid dess fot genom att trycka ihop båda sidorna och byter därefter till ett annat läge.

MONTERING

⚠ FÖRSIKTIGT:

- Ta alltid bort bränslecellen och batterikassetten.

Laddning av spikmaskinen

► **Fig.13**

Sätt i ett spikband i skären baktill på magasinet.

► **Fig.14**

Dra matarspaken till bakre delen av magasinet och för försiktigt tillbaka den till slutet av bandet.

► **Fig.15**

Ladda spikarna så att de hamnar parallellt med drivstyrningen.

Borttagning av spikar

► **Fig.16:** 1. Matarknapp

Dra matarspaken och tryck på matarknappen för att frigöra spikstödet, och för sedan tillbaka matarspaken längst upp genom att trycka på matarknappen. Skjut spikarna mot bakre delen av magasinet och ta ur dem.

ANVÄNDNING

⚠ VARNING:

- **Vidrör inte runt utblåset.** Ytan blir mycket het under och efter drift. Att vidröra runt utblåset kan orsaka brännskador eller andra skador.

⚠ FÖRSIKTIGT:

- Kontrollera alltid att alla skyddsanordningar fungerar innan du använder maskinen.

► **Fig.17**

1. För att avfyra en spik placerar du kontaktelementet mot arbetsstycket.

Fläktmotor aktiveras, bränsleånga sprutas in i förbränningsrummet och blandas av fläkten med luft.

► **Fig.18:** 1. Avtryckare

2. Håll kontaktelementet stadigt tryckt och tryck därefter in avtryckaren.

Bränslegasen förbränns och spiken avfyras.

3. Fortsatt avfyring kan påbörjas endast efter det att både kontaktelementet och avtryckaren har släppts.

Tomgångsspärr

Detta är mekanismen som hindrar maskinen från att avfyra utan spikar.

Förebyggande av tomgångskörning etableras automatiskt när det endast återstår 4-7 spikar.

Spik som fastnar

⚠ FÖRSIKTIGT:

- Se alltid till att ta bort bränslecellen och batterikassetten innan du tar bort spikar som har fastnat.

Gör på följande sätt om spikar har fastnat.

1. Ta bort bränslecellen, batterikassetten och spikarna.

► **Fig.19:** 1. Skruvar

2. Ta loss (2) skruvarna som fäster magasinet, med en skiftnyckel.

► **Fig.20**

3. Dra bort handtaget/magasinet från maskinnosen och ta loss spikar som har fastnat.
4. Rikta in handtaget/magasinet igen med nosen och dra åt skruvarna.
5. Ladda om med rakbandad spik.

⚠ VARNING:

- **Kontrollera att skruvarna som fäster magasinet är åtdragna och att magasinet sitter hårt mot nosen.** Försök att avfyra maskinen med ett löst sittande magasin leder till okontrollerad avfyring, skada på maskinen eller att spikar avfyras mot användaren.

UNDERHÅLL

⚠ FÖRSIKTIGT:

- Ta alltid bort bränslecellen, batterikassetten och spikarna innan du försöker att utföra inspektion eller underhåll.
- Använd inte bensin, thinner, alkohol eller liknande. Missfärgning, deformation eller sprickor kan uppstå.

Underhåll efter dagligt arbete

Utför en rutin i slutet av arbetsdagen. Dessa enkla steg bygger på att bibehålla säkerheten och verktygets prestanda.

Innan du lämnar arbetsplatsen:

- Ta ur batterikassetten och förvara verktyget i en verktygsväska. Använd alltid verktygsväskan vid transport och förvaring av verktyget.
- Kassera alla tomma bränsleceller på ett ställe där de inte kan hittas av barn, krossas, punkteras eller brännas.

När du kommer hem:

- Placera batterikassetten i dess laddare om den behöver laddas, vilket indikeras av den röda indikatorlampan.
- Torka av verktyget med en ren, mjuk duk.
- Kontrollera filtret och rengör det om det är dammigt.

Rengöring av luftfiltret

► **Fig.21:** 1. Filterskydd 2. Filter

Tryck upp filterskyddet lätt och ta bort det. Och lyft därefter ut filtret.

Knacka lätt på filtret för att ta bort damm. Tvål och vatten återställer filtret så det blir som nytt

För att upprätthålla produktens SÄKERHET och TILLFÖRLITLIGHET bör allt underhålls- och justeringsarbete utföras av ett auktoriserat Makita servicecenter och med reservdelar från Makita.

Grundlig rengöring

Om blindavfyringar inträffar ofta innebär det att verktyget behöver en grundlig rengöring.

Läs den medföljande rengöringsguiden för information om hur detta görs och utför rengöringen.

Om du har några frågor angående rengöring ska du kontakta ett lokalt Makita-servicecenter.

VALFRJA TILLBEHÖR

⚠ FÖRSIKTIGT:

- Dessa tillbehör och tillsatser rekommenderas för användning tillsammans med den Makita-maskin som denna bruksanvisning avser. Om andra tillbehör eller tillsatser används kan det uppstå risk för personskador. Använd endast tillbehören eller tillsatserna för de syften de är avsedda för.

Kontakta ditt lokala Makita servicecenter om du behöver ytterligare information om dessa tillbehör.

- Spikar
- Skyddsglasögon
- Bränslecell
- Rengöringssats
- Makitas originalbatteri och -laddare

OBS:

- Några av tillbehören i listan kan vara inkluderade i maskinpaketet som standardtillbehör. De kan variera mellan olika länder.

TEKNISKE DATA

Modell	GN900
Spikerlengde X Skaftdiameter	Spiker L :50 mm - 90 mm d : 2,9 mm - 3,3 mm
Spikerkapasitet	40 spikere (1 bånd)
Samlevinkel for spikere (grad)	34
Spikerhodeform	D-hode
Mål (L x B x H)	321 mm X 108 mm X 368 mm
Nettovekt	3,3 kg
Merkespenning	DC 7,2 V

- Som følge av vårt kontinuerlige forsknings- og utviklingsprogram kan de tekniske dataene endres uten ytterligere forvarsel.
- Tekniske data og batteri kan variere fra land til land.
- Vekt, med batteri, i henhold til EPTA-prosedyre 01/2003

Symboler

Nedenfor ser du symbolene som brukes for dette utstyret. Forviss deg om at du forstår hva de betyr, før du begynner å bruke maskinen.

	Les bruksanvisningen.
	Beholder under trykk, må ikke oppbevares i nærheten av temperaturer over 50°C (f.eks. direkte sollys) Oppbevar beholderen på et sted med god ventilasjon.
	Kun til bruk utendørs eller i godt ventilerte rom. Gassen må ikke innåndes.
	Må ikke brukes i nærheten av flammer eller sprutes på varme overflater. Kan danne brennbar eller eksplosiv damp/luft-blanding under bruk.
	Må ikke ødelegges, punkteres eller brennes etter bruk.
	Bruk vernebriller.
	Hold fingrene borte fra startbryteren ved avfiring av festemidler, for å unngå utilsikket avfiring.
	Må kun brukes i ventilerte områder, for å unngå kvalme og bevisstløshet. Verktøyet må aldri brukes i eksplosjonsfarlig atmosfære. Avluften fra maskinen kan antenne brennbare materialer.
	Må ikke brukes på stillas eller stiger.
	Advarsel: overflaten er varm! Ikke ta på området rundt dette symbolet. Berøring av overflaten kan forårsake brannskader.



Kun for EU-land
Kast aldri elektriske produkter eller batteripakker i husholdningsavfallet!
I henhold til EU-direktivene om kasserte elektriske og elektroniske produkter, og om batterier og akkumulatører og brukte batterier og akkumulatører og direktivenes iverksetting i nasjonal rett, må elektriske produkter og batterier og batteripakker som ikke lenger skal brukes, samles separat og returneres til et miljøvennlig gjenvinningsanlegg.

Beregnet bruk

Dette verktøyet er laget for innendørs forarbeid som å feste gulvbjelker eller vanlige bjelker og rammearbeid i 2" x 4"-bygg.

Støy

Typisk A-vektet lydtryknivå er bestemt i henhold til EN792:

Lydtryknivå (L_{pA}): 89 dB (A)
Lydeffektnivå (L_{WA}): 102 dB (A)
Usikkerhet (K): 3 dB (A)

Bruk hørselvern

Vibrasjon

Totalverdiene for vibrasjon er bestemt i henhold til EN792:

Genererte vibrasjoner (a_h): 2,5 m/s² eller mindre
Usikkerhet (K): 1,5 m/s²

MERK: Den angitte verdien for de genererte vibrasjonene er blitt målt i samsvar med standardtestmetoden og kan brukes til å sammenlikne et verktøy med et annet.

MERK: Den angitte verdien for de genererte vibrasjonene kan også brukes til en foreløpig vurdering av eksponeringen.

⚠ ADVARSEL: De genererte vibrasjonene ved faktisk bruk av elektroverktøyet kan avvike fra den oppgitte vibrasjonsverdien, avhengig av hvordan verktøyet brukes.

⚠ ADVARSEL: Vær påpasselig med å finne sikkerhetstiltak som beskytter operatøren, basert på en oppfatning av risiko under faktiske bruksforhold (på bakgrunn av alle sider ved brukssyklusen, som når verktøyet slås av og når det går på tomgang, i tillegg til oppstarten).

Gjelder bare land i Europa

EF-samsvarserklæring

Som ansvarlig produsent erklærer Makita Corporation at følgende Makita-maskin(er):

Maskinbetegnelse:

Batteridrevet rammespikerpistol for båndet

D-hodespiker

Modellnr./type: GN900

er av serieproduksjon og

Samsvarer med følgende europeiske direktiver:
2006/42/EC

Og er produsert i samsvar med følgende standarder eller standardiserte dokumenter:

EN792, EN60745

Den tekniske dokumentasjonen oppbevares hos:

Makita International Europe Ltd.

Technical Department,

Michigan Drive, Tongwell,

Milton Keynes, Bucks MK15 8JD, England

30. 1. 2009



Tomoyasu Kato

Direktør

Makita Corporation

3-11-8, Sumiyoshi-cho,

Anjo, Aichi, 446-8502, JAPAN

Generelle advarsler angående sikkerhet for elektroverktøy

⚠ ADVARSEL Les alle sikkerhetsadvarslene og alle instruksjonene. Hvis du ikke følger alle advarslene og instruksjonene som er oppført nedenfor, kan det føre til elektriske støt, brann og/eller alvorlige helseskader.

Oppbevar alle advarsler og instruksjoner for senere bruk.

Sikkerhetsadvarsler for trådløs spikerpistol/stiftemaskin

⚠ ADVARSEL Les alle sikkerhetsadvarslene og alle instruksjonene. Hvis du ikke følger alle advarslene og instruksjonene som er oppført nedenfor, kan det føre til alvorlige personskader og/eller elektriske støt.

Oppbevar alle advarsler og instruksjoner for senere bruk.

Av hensyn til din personlige sikkerhet og riktig drift og vedlikehold av verktøyet, må du lese denne brukerhåndboken for du begynner å bruke verktøyet.

Generell sikkerhet

- Ikke la noen bruke verktøyet som ikke har gjennomgått opplæring i bruken av det.
- Ikke driv med ablegøyer i nærheten av verktøyet. Respekter verktøyet som arbeidsutstyr.
- Ikke bruk verktøyet hvis du har drukket alkohol eller er under påvirkning av legemidler, narkotiske stoffer e.l.l.
- Du må aldri modifisere verktøyet.

Personlig sikkerhetsutstyr

- Bruk alltid vernebriller for å beskytte øynene dine mot skader forårsaket av støv eller stifter.

⚠ ADVARSEL: Det er arbeidsgivers ansvar å påse at verktøyoperatørene og alle andre personer i arbeidsområdets umiddelbare arbeidsomgivelser bruker vernebriller.

Kun for Australia og New Zealand

Bruk alltid vernebriller og ansiktsmaske for å beskytte øynene dine mot skader forårsaket av støv eller stifter. Vernebrillene og ansiktsmasken bør være kompatible med kravene i AS/NZS 1336.

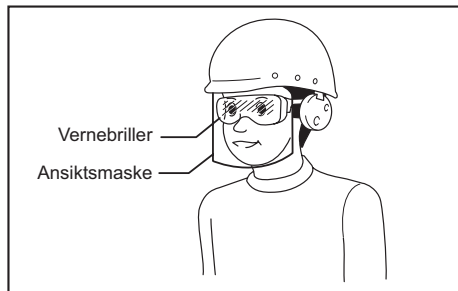

- Bruk hørselsvern for å beskytte hørselen din mot støv fra luftutløpet, og som hodebeskyttelse. Bruk også lette, men ikke løse klær. Ermer må være kneppet eller rullet opp. Ikke bruk slips.

Sikkerhet på arbeidsplassen

- Maskinen må aldri brukes i lukkede eller dårlig ventilerte områder. Dette kan føre til svimmelhet, kvalme eller besvimelse på grunn av karbonmonoksid.
- Hold arbeidsplassen ren og godt opplyst. Rotete eller mørke områder fører lett til uhell.
- Ikke bruk verktøyet i eksplosive atmosfærer, f.eks. i nærheten av brennbare væsker, gasser eller støv. Betjening av verktøyet kan avgi gnister som kan antenne støv eller gasser.
- Hold barn og tilskuere unna når du bruker verktøyet. Distraksjoner kan få deg til å miste kontrollen over verktøyet.
- Påse at arbeidsområdet er tilstrekkelig opplyst.
- Det er mulig at lokale bestemmelser om støybegrensning krever at støynivået må holdes innen visse grenser. I visse tilfeller må det brukes lemmer for å dempe lyden.

Sikkerhetsutstyr

- Pass på at alle sikkerhetssystemene fungerer som de skal før du tar i bruk verktøyet. Verktøyet må ikke starte hvis bare avtrekkeren trykkes inn, eller hvis bare kontaktelelementet presses mot treet. Den må fungere kun når begge disse tingene gjøres samtidig. Mens verktøyet er tomt for stifter og skvyeren er trukket helt tilbake, må du sjekke at verktøyet ikke starter.
- Ikke lek med kontaktelelementet: Det forhindrer utilsiktede avfyring, så det må forbli på og ikke fjernes. Å låse avtrekkeren i ON-stilling er også meget farlig. Forsøk aldri å låse avtrekkeren. Ikke bruk et verktøy hvis noen del av verktøyet driftskontroller er ute av funksjon, frakoblet, modifisert eller ikke virker som de skal.
- Ikke prøv å holde kontaktelelementet trykket inn med tape eller wire. Dette medfører livsfare.
- Kontroller alltid kontaktelelementet som angitt i denne håndboken. Stifter kan avfyres ved et ulykkestilfelle hvis sikkerhetsmekanismen ikke virker som den skal.

Fylle på stifter

- Ikke lad verktøyet med spikere mens noen av driftskontrollene er aktivert.
- Bruk kun stifter som angitt i denne håndboken. Hvis det brukes andre stifter, kan verktøyet slutte å fungere som det skal.

Strømkilde

- Maskinen må kun brukes med original Makita brennstoffcelle.
- Ikke berør den flytende gassen som sprayes ut av drivstoffcellen. Kontakt med denne kan medføre helseskade.
- Brann- og eksplosjonsfare. Når drivstoffcellen håndteres i forbindelse med oppbevaring, transport, innsetting og fjerning fra verktøyet og ved avhending:
 - må ikke utsettes for sollys og temperaturer over 50°C (122°F),
 - ikke røyk,
 - hold unna gnister og åpen ild.
- Ta alltid batteriet og alle stiftene ut av utstyret:
 - når du forlater verktøyet ubevoktet
 - før vedlikehold eller reparasjon av verktøyet
 - før en fastkjørt spiker skal tas ut
 - før verktøyet skal flyttes til et annet sted

Driftssikkerhet

- Kontroller alltid at verktøyet er i generell god stand og ikke har noen løse skruer, før du begynner å bruke det. Trekk til evt. skruer, om nødvendig.
- Håndter verktøyet forsiktig. Det inneholder høyt trykk som kan være farlig hvis det oppstår en sprek i verktøyet på grunn av røff håndtering (fall eller slag). Ikke forsøk å skrape eller inngrave noe i verktøyet.
- Hvis du merker at noe er galt eller uvanlig med verktøyet, må du slutte å bruke det omgående. Et verktøy som ikke fungerer helt som det skal, må ikke brukes.
- Ikke pek med munningen på noen i nærheten. Hold hender og føtter unna munningsområdet.
- Gå alltid ut fra at verktøyet inneholder spikere.
- Ikke rett verktøyet mot deg selv eller andre, enten det inneholder stifter eller ikke.
- Ikke skynd deg med jobben eller bruk makt på verktøyet. Verktøyet må behandles forsiktig.
- Ikke start verktøyet med mindre det er plassert godt mot arbeidsstykket.

- Ikke hold eller bær maskinen med fingeren på start-trykkeren, eller gi den til noen mens du holder den slik. Utilsiktede utskyting kan føre til alvorlige skader.
- Bruk aldri spikerpistoler merket med symbolet "M" ikke brukes på stillas eller stiger" til visse formål, for eksempel:
 - Når du skifter fra et arbeidssted til et annet, og dette krever at du bruker stillas, trapper, stiger eller stigeliknende konstruksjoner, f.eks. taktrinn.
 - Når du lukker bokser eller kasser.
 - Når du fester transportsikringssystemer, f.eks. på biler eller vogner.
- Kontroller vegger, tak, gulv osv. grundig for å unngå mulige elektriske støt, gasslekkasjer, eksplosjoner osv. slik som oppstå når du treffer strømførende ledninger, rør eller gassledninger med spikerne.
- Ikke bruk verktøyet til å feste elektriske kabler. Det er ikke utformet for montering av elektriske kabler, og kan skade isoleringen på elektriske kabler, som igjen kan medføre elektrisk støt eller utgjøre en brannfare.
- Se hvor du går og hold balansen med verktøyet. Pass på at ingen befinner seg under deg når du jobber på høyt over bakken, så det ikke plutselig oppstår en farlig situasjon som følge av et rykk eller fordi noe setter seg fast.
- På tak og på andre høye steder må du stifte etter hvert som du beveger deg forover. Det er lett å miste balansen hvis du stifter mens du beveger deg bakover. Når du stifter mot en vinkelrett overflate, må du stifte ovenfra og ned. Du blir mindre sliten av stiftingen hvis du gjør det på denne måten.
- En stift kan bli bøyd, eller verktøyet kan låse seg hvis du ved en feil stifter på toppen av en annen stift, eller treffer en kvist i treet. Stiftene kan rikosjettere og treffe noen, eller verktøyet selv kan reagere på en farlig måte. Plasser stiftene med omhu.
- Forsøk aldri å stifte både fra innsiden og utsiden på én gang. Stiftene kan gå gjennom og/eller rikosjettere, og utgjøre en alvorlig helsefare.

Service

- Rengjøring og vedlikehold må utføres rett etter at jobben er avsluttet. Hold verktøyet i topp stand. Smør bevegelige deler for å hindre at de ruste og for å minimalisere slitasje som skyldes friksjon. Tørk alt støv av delene.
- Kontakt Makitas autoriserte servicesenter for periodisk inspeksjon av verktøyet.
- For å opprettholde produktets SIKKERHET og PÅLITELIGHET, må vedlikehold og reparasjoner utføres av Makitas autoriserte servicesenter, og det må alltid brukes reservedeler fra Makita.

TA VARE PÅ DISSE INSTRUKSENE.

⚠ADVARSEL: Selv om du har brukt produktet mye og føler deg fortrolig med det, er det likevel svært viktig at du følger nøye de retningslinjene for sikkerhet som er utarbeidet for dette produktet. MISBRUK av verktøyet eller mislighold av sikkerhetsreglene i denne brukerhåndboken kan resultere i alvorlige helseskader.

VIKTIGE SIKKERHETSINSTRUKSJONER

FOR BATTERIET

1. Før du begynner å bruke batteriet, må du lese alle anvisninger og forsiktighetsregler på (1) batteriladeren, (2) batteriet og (3) det produktet batteriet skal brukes i.
2. Ikke ta fra hverandre batteriet.
3. Hvis driftstiden er blitt vesentlig kortere, må du omgående slutte å bruke maskinen. Hvis ikke kan resultatet bli overoppheting, mulige forbrenninger eller til og med en eksplosjon.
4. Hvis du får elektrolytt i øynene, må du skylle dem med store mengder rennende vann og oppsøke lege med én gang. Denne typen uhell kan føre til varig blindhet.
5. Ikke kortslett batteriet.
 - (1) Ikke berør batteripolene med ledende materialer.
 - (2) Ikke lagre batteriet i samme beholder som andre metallgjenstander, som for eksempel spiker, mynter osv.
 - (3) Ikke la batteriet komme i kontakt med vann eller regn.En kortslutning av batteriet kan føre til et kraftig strømsstøt, overoppheting, mulige forbrenninger og til og med til at batteriet går i stykker.
6. Ikke lagre maskinen og batteriet på steder hvor temperaturen kan komme opp i eller overskride 50 °C (122 °F).
7. Ikke sett fyr på batteriet, ikke engang om det er sterkt skadet eller helt utslitt. Batteriet kan eksplodere hvis det begynner å brenne.
8. Vær forsiktig så du ikke mister batteriet eller utsetter det for slag.
9. Ikke bruk batterier som er skadet.

TA VARE PÅ DISSE INSTRUKSENE.

Tips for å opprettholde maksimal batterilevetid

1. Lad batteriet igjen før det er fullstendig utladet. Hold alltid opp å bruke maskinen når du merker at det er lite strøm på batteriet. Sett batteriet til lading.
2. Et helt oppladet batteri må aldri settes til ny lading. Overopplading forkorter batteriets levetid.
3. Lad batteriet ved romtemperatur ved 10 °C - 40 °C (50 °F - 104 °F). Hvis batteriet er varmt, må det få avkjøle seg før lading.
4. Lad batteriet én gang hver sjette måned hvis det ikke blir brukt i en lengre periode.

Oversikt over spikerpistolen

- Fig.1: 1. Batteri 2. Brennstoffdeksel 3. Utløser
4. Indikatorlampe 5. Matehendel
6. Trykknapp 7. Magasin 8. Kontaktelement
9. Sekskantnøkkel

FUNKSJONSBEKRIVELSE

FORSIKTIG:

- Før du justerer eller kontrollerer funksjoner på maskinen, må du alltid ta ut brennstoffcellen, batteriet og spikerne.

Sette inn eller ta ut batteri

► Fig.2

- Verktøyet må alltid slås av før du setter inn eller tar ut batteriet.
- For å fjerne batteriet må du trekke det ut av verktøyet mens du trykker på knappen på siden av batteriet slik som vist på figuren.

► Fig.3: 1. Knapp

- For å sette inn batteriet må du holde det slik at forsiden av det passer inn i åpningen til batterirommet, og la det gli på plass. Batteriet må alltid skyves helt inn til det går i inngrep med et lite klikk. Hvis dette ikke gjøres, kan batteriet komme til å falle ut av maskinen og skade deg eller andre som oppholder seg i nærheten.
- Ikke bruk makt når du setter inn batteriet. Hvis batteriet ikke glir lett inn, er det fordi det ikke settes inn på riktig måte.

Brennstoffcelle

Feste doseringsventilen til brennstoffcellen

► Fig.4: 1. Doseringsventil 2. Deksel

Ta av hetten (i tilfelle doseringsventilen er utstyrt med en hette).

► Fig.5

Skyv inn den fremre kanten.

► Fig.6

Skyv inn den bakre kanten inntil den setter seg.

Sette inn brennstoffcellen

► Fig.7

Skyv opp og trekk i brennstoffdekselet for å åpne det.

► Fig.8: 1. Stråledyse

Sett inn brennstoffcellen mens du retter stråledysen til doseringsventilen mot adapteren.

► Fig.9

Sett stråledysen ordentlig inn i det lille hullet på adapteren.

► Fig.10

Sett brennstoffdekselet på doseringsventilen og trykk det ned så det går i inngrep.

Justere spikringsdybden

FORSIKTIG:

- Fjern brennstoffcellen, batteriet og spikerne før du begynner å justere spikringsdybden.

► Fig.11: 1. Skruer

Løsne to skruer med sekskantnøkkelen og flytt kontaktelementet.

Stram skruene godt igjen.

Indikatorlampe

Fargen på indikatorlampen betyr følgende.

Blinkende grønt: Normal status

Blinkende rødt: Batteriet må snart lades

Rødt lys: Batteriet må lades nå. Spikerpistolen kan ikke brukes, fordi det er for lite strøm igjen på batteriet.

Blinker oransje: Grundig rengjøring anbefales.

Informasjon om grundig innvendig rengjøring av verktøyet finnes i avsnittet "VEDLIKEHOLD".

Indikatorlampens blinkende oransje lys tilbakestilles ved å trykke på kontaktelementet i fem sekunder og deretter trykke på kontaktelementet fem ganger.

Blinkende oransje etter vekselvis blinkende grønt og rødt: Feilsøking kjører. Ta ut batteriet og sett det inn igjen for å tilbakestille. Hvis feilsøking kjører igjen, er det en feil ved maskinen. Be nærmeste Makita-serviceverksted om å reparere den.

Installere kroken

► **Fig.12:** 1. Bøyle

Kroken er praktisk å henge opp verktøyet med for kortere tid.

Kroken kan stilles inn i to stillinger, avhengig av hvor maskinen skal henges.

For å endre krokstillingen må du trykke sammen nedre del av kroken fra begge sider og flytte den til en annen stilling.

MONTERING

⚠FORSIKTIG:

- Ta alltid ut brennstoffcellen og batteriet.

Lade spikerpistolen

► **Fig.13**

Sett inn et spikerbånd i sporet på baksiden av magasinet.

► **Fig.14**

Trekk matespaken helt til bakre ende av magasinet, og slipp den forsiktig tilbake til enden av båndet.

► **Fig.15**

Fyll på spikrene slik at de ligger parallelt med stempelføringen.

Fjerne spikere

► **Fig.16:** 1. Trykknapp

Trekk i matespaken og trykk på mateknappen for å løsne spikerstøtten, og slipp så matespaken opp igjen ved å trykke på mateknappen.

Skyv spikerne mot bakre ende av magasinet og ta dem ut igjen.

BRUK

⚠ADVARSEL:

- **Unngå å komme i kontakt med området rundt ventilasjonsutløpet.** Overflaten er svært varm under og like etter bruk. Berøring av området rundt ventilasjonsutløpet kan forårsake brannskader.

⚠FORSIKTIG:

- Pass på at alle sikkerhetssystemene fungerer som de skal før du tar verktøyet i bruk.

► **Fig.17**

1. For å spikre må du sette kontaktelementet mot arbeidsemnet.

Viftemotoren aktiveres og brennstoffgass injiseres inn i forbrenningskammeret, hvor gassen blandes med luft fra viften.

► **Fig.18:** 1. Utløser

2. Hold kontaktelementet trykket fast mot arbeidsemnet og trekk i startbryteren.

Brennstoffgassen forbrenner og spikeren skytes ut.

3. Du kan ikke skyte flere spikere før både kontaktelementet og startbryteren er sluppet opp.

Avfyringssperre ved tomt magasin

Dette er den mekanismen som skal forhindre at maskinen fyres av uten spikere (avfyringssperre ved tomt magasin).

Avfyringssperren aktiveres automatisk når det bare er igjen 4-7 spikere.

Fastkjørt spiker

⚠FORSIKTIG:

- Før du fjerner spikere som har satt seg fast, må du alltid ta ut brennstoffcellen og batteriet.

Når det setter seg fast en spiker i spikerpistolen, må du gjøre følgende:

1. Ta ut brennstoffcellen, batteriet og spikerne.

► **Fig.19:** 1. Skruer

2. Løsne de (2) skruene som holder magasinet med sekskantnøkkelen.

► **Fig.20**

3. Trekk håndtaket/magasinet bort fra maskinens "nese" og fjern de fastkjørte spikerne.
4. Sett håndtaket/magasinet riktig inn mot maskinens "nese", og stram festeskruene.
5. Sett inn et bånd med spikere igjen.

⚠ADVARSEL:

- **Pass på at monteringskruene i magasinet er tilstrammet og at magasinet er tett festet til munnstykket.** Hvis du bruker verktøyet mens magasinet er løst, vil du miste kontroll over spikerpistolen. Dette kan føre til skader på verktøyet eller at du selv blir truffet av spikere.

VEDLIKEHOLD

⚠ FORSIKTIG:

- Husk alltid å ta ut brennstoffcellen, batteriet og spikerne før du utfører inspeksjoner eller vedlikehold.
- Aldri bruk gasolin, bensin, tynner alkohol eller lignende. Det kan føre til misfarging, deformering eller sprekkdannelse.

Vedlikehold etter dagens arbeid

Når arbeidsdagen er over, må du utføre en daglig arbeidsluttprosedyre. Disse enkle trinnene er basert på opprettholdelse av sikkerheten og verktøyets ytelse.

Før du forlater arbeidsplassen:

- Ta ut batteriet og plasser det i maskinkofferten. Bruk alltid maskinkofferten når du skal transportere og oppbevare verktøyet.
- Kasser alle tomme celler et sted hvor de ikke vil bli funnet av barn, bli knust, punktert eller brent.

Når du kommer hjem:

- Sett batteriet i laderen hvis det må lades, som indikert av den røde indikatorlampen.
- Tørk av verktøyet med en ren, tørr klut.
- Kontroller filteret og rens det hvis det er støvete.

Rengjøre luftfilteret

► Fig.21: 1. Filterdeksel 2. Filter

Trykk filterdekslet litt opp og ta det av. Så løfter du bare filteret ut.

Bank lett på filteret for å fjerne eventuelt støv. Med såpe og vann blir filteret nesten som nytt igjen.

For å opprettholde produktets SIKKERHET og PÅLITELIGHET, må reparasjoner, vedlikehold og justeringer utføres av Makitas autoriserte servicesentre, og det må alltid brukes reservedeler fra Makita.

Grundig rengjøring

Hvis verktøyet avfyres ofte uten spiker, betyr det at verktøyet må rengjøres grundig.

Se medfølgende veiledning for mer informasjon om rengjøring, og utfør rengjøring.

Hvis du har spørsmål om rengjøringen, må du ta kontakt med det nærmeste Makita-servicesenteret.

VALGFRITT TILBEHØR

⚠ FORSIKTIG:

- Det anbefales at du bruker dette tilbehøret eller verktøyet sammen med den Makita-maskinen som er spesifisert i denne håndboken. Bruk av annet tilbehør eller verktøy kan forårsake helseskader. Tilbehør og verktøy må kun brukes til det formålet det er beregnet på.

Ta kontakt med ditt lokale Makita-servicesenter hvis du trenger mer informasjon om dette tilbehøret.

- Spikere
- Vernebriller
- Brennstoffcelle
- Rensesett
- Makita originalbatteri og lader

MERK:

- Enkelte elementer i listen kan være inkludert som standardtilbehør i verktøypakken. Elementene kan variere fra land til land.

TEKNISEET TIEDOT

Malli	GN900
Naulan pituus X varren läpimitta	Naulan pituus :50 mm - 90 mm läpimitta : 2,9 mm - 3,3 mm
Naulamäärä	40 naulaa (1 liuska)
Naulan sidontakulma (astetta)	34
Naulan kannan muoto	Puolikanta
Mitat (P x L x K)	321 mm X 108 mm X 368 mm
Nettopaino	3,3 kg
Nimellisjännite	DC 7,2 V

- Jatkuvan tutkimus- ja kehitysohjelman vuoksi pidätämme oikeuden muuttaa tässä mainittuja teknisiä ominaisuuksia ilman ennakkoilmoitusta.
- Tekniset ominaisuudet ja akku saattavat vaihdella maakohtaisesti.
- Paino akku mukaan lukien EPTA-Procedure 01/2003 mukaan

Symbolit

Laitteessa on käytetty seuraavia symboleja. Opettele näiden merkitys, ennen kuin käytät konetta.

	Lue käyttöohjeet.
	Säiliö paineistettu, älä altista yli 50°C:n lämpötiloille (esim. auringon säteilylle). Säilytä säiliötä hyvin ilmastoidussa paikassa.
	Käytä ainoastaan ulkona tai hyvin ilmastoiduissa tiloissa. Älä hengitä kaasua.
	Älä käytä avotulen tai ruiskutettujen kuumien pintojen läheisyydessä. Käytössä voi muodostua syttyvä/räjähävä höyryyn ja ilman seos.
	Älä riko, puhkaise tai polta tyhjänäkään.
	Käytä suojalaseja.
	Älä pidä sormea liipaisimella muutoin kuin naulattaessa, jotta naulain ei laukea vahingossa.
	Käytä ainoastaan hyvin ilmastoiduissa tiloissa, sillä muutoin seurauksena voi olla pahoinvointi tai tajuttomuus. Älä koskaan käytä työkalua tulenarissa tiloissa. Poistokaasu voi sytyttää tulenaran materiaalin.
	Älä käytä telineillä, tikkailla.
	Varoitus: kuuma pinta! Älä kosketa tällä symbolilla merkittyä aluetta. Pinnan koskettaminen voi aiheuttaa palovammoja tai muita vammoja.



Koskee vain EU-maita
Älä hävitä sähkölaitteita tai akkuja tavallisen kotitalousjätteen mukana!
Sähkö- ja elektroniikkalaiteromua koskevan EU-direktiivin ja paristoja ja akkuja sekä käytettyjä paristoja ja akkuja koskevan direktiivin ja niiden maakohtaisten sovellusten mukaisesti käytetyt sähkölaitteet ja akut on toimitettava ongelmajätteen keräyspisteeseen ja ohjattava ympäristöystävälliseen kierrätykseen.

Käyttötarkoitus

Työkalu on tarkoitettu rakennusten sisätilojen valmistelutöihin, kuten lattian kannatinpalkkien ja katto-orisien korjaamiseen sekä kehystystöihin, joissa käytetään 2"x 4"-puutavaraa.

Melutaso

Tyypillinen A-painotettu melutaso määräytyy EN792-standardin mukaan:

Äänenpainetaso (L_{pA}): 89 dB (A)

Äänitehotaso (L_{WA}): 102 dB (A)

Virhemarginaali (K): 3 dB (A)

Käytä kuulosuojaimia

Tärinä

Standardin EN792 mukaan määräytyvä tärinäarvo:

Tärinäpäästö (a_{hV}): 2,5 m/s² tai vähemmän

Virhemarginaali (K): 1,5 m/s²

HUOMAA: Ilmoitettu tärinäpäästöarvo on mitattu standarditestaustilanteen mukaisesti, ja sen avulla voidaan vertailla työkaluja keskenään.

HUOMAA: Ilmoitettua tärinäpäästöarvoa voidaan käyttää myös altistumisen alustavaan arviointiin.

VAROITUS: Työkalun käytön aikana mitattu todellinen tärinäpäästöarvo voi poiketa ilmoitetusta tärinäpäästöarvosta työkalun käytötavan mukaan.

VAROITUS: Selvitä käyttäjän suojaamiseksi tarvittavat varotoimet todellisissa käyttöolosuhteissa tapahtuvan arvioitun altistumisen mukaisesti (ottaen huomioon käyttöjakso kokonaisuudessaan, myös jaksot, joiden aikana työkalu on sammutettuna tai käy tyhjäkäynnillä).

Koskee vain Euroopan maita

VAKUUTUS EC-VASTAAVUUDESTA

Vastuullinen valmistaja Makita Corporation ilmoittaa vastaavansa siitä, että seuraava(t) Makitan valmistama(t) kone(et):

Koneen tunnistetiedot:

Johdoton puolikantarunkonala-in

Mallinro/tyyppi: GN900

ovat sarjavalmisteisia ja

Täyttävät seuraavien eurooppalaisten direktiivien vaatimukset:

2006/42/EC

Ja että ne on valmistettu seuraavien standardien tai standardoitujen asiakirjojen mukaisesti:

EN792, EN60745

Teknisen dokumentaation ylläpidosta vastaa:

Makita International Europe Ltd.

Technical Department,

Michigan Drive, Tongwell,

Milton Keynes, Bucks MK15 8JD, England

30. 1. 2009

Tomoyasu Kato

Johtaja

Makita Corporation

3-11-8, Sumiyoshi-cho,

Anjo, Aichi, 446-8502, JAPAN

Sähkötyökalujen käyttöä koskevat varoitukset

VAROITUS Lue kaikki turvallisuusvaroitukset ja käyttöohjeet. Varoitusten ja ohjeiden noudattamatta jättäminen voi johtaa sähköiskuun, tulipaloon ja/tai vakavaan vammautumiseen.

Säilytä varoitukset ja ohjeet tulevaa käyttöä varten.

Akkukäyttöisen naulaimen/nitojan turvallisuusohjeet

VAROITUS Lue huolellisesti kaikki turvallisuusvaroitukset ja käyttöohjeet. Jos varoitusten ja ohjeiden noudattaminen laiminlyödyään, seurauksena voi olla vakava vammautuminen, sähköisku ja/tai tulipalo.

Säilytä varoitukset ja ohjeet tulevaa käyttöä varten.

Lue tämä ohjekirja ennen koneen käyttöä, jotta osaat käyttää sitä turvallisesti ja oikein sekä pitää sen kunnossa.

Yleinen turvallisuus

- Älä salli koneen käyttöön perehtymättömien käyttää konetta.
- Älä leiki työkalun kanssa. Suhtaudu työkalun käyttöön sen edellyttämällä varovaisuudella.
- Älä työskentele alkoholin, lääkkeiden tms. vaikutuksen alaisena.
- Älä tee työkaluun muutoksia.

Henkilönsuojaimet

- Suojaa silmät pölyn tai kiinnittimien aiheuttamilta vaurioilta käyttämällä aina suojalaseja.

VAROITUS: Työnantajan velvollisuuksiin kuuluu valvoa, että työkalun käyttäjät ja muut työskentelyalueen välittömässä läheisyydessä olevat käyttävät suojalaseja.

Australia ja Uusi-Seelanti:

Suojaa silmäsi ja kasvosipi pölyltä ja kiinnittimiltä käyttämällä suojalaseja ja kasvosuojusta. Suojalasien ja kasvosuojuksen on täytettävä AS/NZS 1336 -standardin vaatimukset.

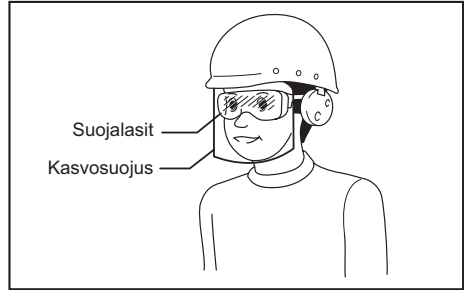

- Suojaa korvat melulta kuulosuojaimilla ja käytä päänsuojusta. Käytä kevyttä, vartalonmyötäistä vaatetusta. Hihat tulee napittaa tai kääriä ylös. Älä käytä solmiota.

Työskentelyalueen turvallisuus

- Älä käytä työkalua suljetuissa tai huonosti tuuletuissa tiloissa. Kertyvä hiilimonoksidi voi aiheuttaa huumautsa, pahoinvointia tai tajuttomuuden.
- Pidä työtila puhtaana ja hyvin valaistuna. Sotkuisissa ja pimeissä tiloissa sattuu helposti onnettomuuksia.
- Älä käytä työkalua tiloissa, joissa on räjähdysvaara (esimerkiksi palavia nesteitä, kaasuja tai pölyä). Työkalu synnyttää kipinöitä, jotka voivat sytyttää pölyn tai kaasun.
- Pidä lapset ja sivulliset loitolla, kun käytät työkalua. Häiriötekijät voivat johtaa työkalun hallinnan menetykseen.
- Huolehdi työskentelyalueen riittävästä valaistuksesta.
- Paikalliset määräykset saattavat rajoittaa melutasoa, jolloin melu on pidettävä näiden rajoitusten mukaisena. Joissain tapauksissa melua on rajoitettava meluesteillä.

Turvallitteet

- Varmista ennen käyttöä, että kaikki turvajärjestelmät toimivat. Työkalu ei saa lauetta pelkällä liipaisimen painalluksella tai pelkästään siitä, että kärki-varmistin painetaan puuta vasten. Sen tulee lauetta vain tehtaässä molemmat mainituista toimista. Testaa mahdollinen virheellinen toiminta ilman kiinnittimiä sysäimen ollessa kokonaan takana.
- Älä leiki kosketuselementillä: se estää tahattoman laukaisun, joten se on pidettävä päällä eikä sitä saa irrottaa. Liipaisimen lukitseminen ON-asentoon on myös hyvin vaarallista. Älä koskaan yritä lukita liipaisinta. Älä käytä konetta, jos jokin sen ohjaimista ei toimi, ei ole kytketty, sitä on muutettu tai ei toimi moitteettomasti.

- Älä yritä lukita kärkivarmistinta teipillä tai rautalangalla. Seurauksena voi olla kuolema tai vakava vammautuminen.
- Tarkista kärkivarmistin tässä ohjekirjassa neuvo-tulla tavalla. Naulain saattaa lauaeta vahingossa, jos turvamekanismi ei toimi moitteetta.

Kiinnittimien lisääminen

- Älä lataa konetta nauloilla, kun jokin ohjaimista on aktivoituna.
- Käytä vain tässä ohjekirjassa ilmoitettuja kiinnittimiä. Kaikkien muiden kiinnittimien käyttäminen voi vaurioittaa työkalua.

Virtalähde

- Käytä laitteessa ainoastaan aitoa Makitan kaasupatruunaa.
- Älä kosketa kaasupanoksesta suihkuavaa nesteytettyä kaasua. Sen koskettaminen voi aiheuttaa vammoja.
- Räjähdyks- tai tulipalovaara. Kun käsittelet kaasupanosta säilytys-, kuljetus-, asennus-, irrotus- tai hävitystarkoituksessa:
 - Älä altista sitä suoralle auringonvalolle tai yli 50 °C:n lämpötiloille.
 - Älä tupakoi.
 - Varo kipinöitä ja avotulta.
- Irrota akku ja poista kaikki kiinnittimet:
 - työkalun ollessa vartioimatta
 - ennen kunnossapito- ja korjaustoimia
 - ennen tukoksen selvittämistä
 - ennen koneen siirtämistä uuteen paikkaan.

Käyttöturvallisuus

- Tarkista aina ennen työskentelyä koneen yleinen kunto ja löysät ruuvit. Kiristä tarvittaessa.
- Käsittele konetta varovasti, koska sen sisällä oleva korkea paine voi olla vaaraksi, jos kova-kourainen käsittely (pudottaminen tai iskeminen) rikkoo kuoren. Älä tee koneeseen kaiverruksia.
- Lopeta käyttö heti, jos havaitset työkalussa jotakin vikaa tai tavallisesta poikkeavaa. Älä käytä virheellisesti toimivaa työkalua.
- Älä osoita ulostuloaukkoa kehenkään lähellä olevaan. Pidä kädet ja jalat etäällä ulostuloaukon tuntumasta.
- Oleta aina, että kone on ladattu nauloilla.
- Älä osoita työkalulla itseäsi äläkä ketään muuta riippumatta siitä, onko se ladattu nauloilla vai ei.
- Älä häitäile työssä tai käytä liiallista voimaa. Käsittele työkalua varoen.
- Älä laukaise konetta, ellei sitä ole asetettu tiukasti työkalua vasten.
- Älä kanna työkalua sormi liipaisimella äläkä ojenna sitä kellekään tässä tilassa. Työkalun laukeaminen vahingossa voi aiheuttaa vakavia vammoja.
- Älä koskaan käytä naulainta seuraavanlaisiin erityistiloihin, joissa on merkintä "Älä käytä telineillä, tikkailla" esimerkiksi:
 - jos käyttöpaikan vaihtaminen edellyttää telineiden, portaiden, tikkaiden tai vastaa-vien rakennelmien kuten kattoraimoituksen käyttöä,
 - laatikoiden tai häkkien sulkeminen,
 - kuljetuksenaikaisten turvajärjestelmien kiinnittäminen esim. ajoneuvoihin tai vaunuihin.

- Tarkista seinät, katot, lattiat, kattorakenteet ja vastaavat huolella välttääksesi sähköjohtoon, kanavaan tai kaasuputkeen osumisen aiheutta-man sähköiskun, kaasuvuodon, räjähdysten tms.
- Älä käytä työkalua sähköjohtojen kiinnittämiseen. Työkalua ei ole tarkoitettu sähköjohtojen asentamiseen, ja se voi vaurioittaa sähköjohtojen eristeitä aiheuttaen sähköiskun tai tulipalon.
- Huolehdi jalansijasta ja säilytä tasapaino käsitellessäsi konetta. Varmista, ettei alasi ole ketään, kun työskentelet korkeissa paikoissa välttääksesi vaaran, joka voi aiheutua äkillisestä nykäisystä tai takertumisesta.
- Katoilla ja muissa korkealla sijaitsevilla kohteissa naulaussuunta on eteenpäin. Voit helposti menettää jalansijan, jos naulaat taaksepäin edeten. Kun naulaat kohtisuoraa pintaa vasten, naulaa edeten ylhäältä alas. Naulaaminen on vähemmän väsyttävää, kun naulaat näin.
- Jos niittaat vahingossa toisen kiinnittimen päälle tai osut puun oksankohtaan, kiinnitin vääntyy tai työkalu voi juuttua kiinni. Kiinnitin voi sinkoutua ja osua johonkuhun, tai työkalu itsessään voi reagoida vaarallisesti. Sijoita kiinnittimet huolellisesti.
- Älä koskaan naulaa samaan aikaan sekä sisä- että ulkopuolelta. Kiinnittimet voivat tunkeutua läpi ja/tai kimmota ja aiheuttaa vakavia vaaratilanteita.

Huolto

- Tee puhdistus- ja kunnossäpityöt heti työn päättämisen jälkeen. Pidä kone huippukunnossa. Voitele liikkuvat osat estääksesi ruostumisen ja minimoidaksesi kitkasta johtuvan kulumisen. Pyyhi pois kaikki liika osista.
- Huollata työkalu säännöllisesti Makitan valtuutta-massa huoltoilikkeessä.
- Tuotteen TURVALLISUUDEN ja LUOTETTAVUUDEN takaamiseksi kunnossapito ja korjaukset tulee teettää Makitan valtuutetussa huoltopisteessä Makitan varaosia käyttäen.

SÄILYTÄ NÄMÄ OHJEET.

VAROITUS: ÄLÄ anna työkalun helppo-käyttöisyyden tai toistuvan käytön tuudittaa sinua väärään turvallisuuden tunteeseen niin, että laiminlyöt työkalun turvaohjeiden noudattamisen. **VÄÄRINKÄYTTÖ** tai tämän käyttöohjeen turvamääräysten laiminlyönti voi johtaa vakaviin henkilövahinkoihin.

TÄRKEITÄ TURVAOHJEITA

AKKU

1. Ennen akkun käyttöönottoa tutustu kaikkiin laturissa (1), akussa (2) ja akkukäyttöisessä tuotteessa (3) oleviin varoitusteksteihin.
2. Älä pura akkua.
3. Jos akun toiminta-aika lyhenee merkittävästi, lopeta akun käyttö. Seurauksena voi olla ylikuumeneminen, palovammoja tai jopa räjähdys.
4. Jos akkuneustettua pääsee silmiin, huuhtele puhtaalla vedellä ja hakeudu välittömästi lääkäriin hoitoon. Akkuneuste voi aiheuttaa sokeutumisen.

5. Älä oikosulje akkua.
 - (1) Älä koske akun napoihin millään sähköä johtavalla materiaalilla.
 - (2) Vältä akun oikosulkemista äläkä säilytä akkua yhdessä muiden metalliesineiden, kuten naulojen, kolikoiden ja niin edelleen kanssa.
 - (3) Älä altista akkua vedelle tai sateelle. Akun oikosulku voi aiheuttaa voimakkaan sähkövirran, palovammoja ja jopa laitteen rikkoutumisen.
6. Älä säilytä työkalua ja akkua paikassa, jossa lämpötila voi nousta 50°C:een tai sitäkin korkeammaksi.
7. Älä hävitä akkua polttamalla, vaikka se olisi pahoin vaurioitunut tai täysin loppuun kulunut. Avotuli voi saada akun räjähtämään.
8. Varo kolhimasta tai pudottamasta akkua.
9. Älä käytä viallista akkua.

SÄILYÄ NÄMÄ OHJEET.

Vihjeitä akun käyttöiän pidentämiseksi

1. Lataa akku ennen kuin se ehtii purkautua kokonaan. Lopeta työkalun käyttö ja lataa akku aina, kun huomaat tehon heikkenevän.
2. Älä koskaan lataa täyttä akkua. Yliilataus lyhentää akun käyttöikää.
3. Lataa akku huoneenlämmössä 10°C-40°C. Anna kuuman akun jäähtyä ennen latausta.
4. Lataa akku kuuden kuukauden välein, jos sitä ei käytetä pitkään aikaan.

Yleiskuva naulaimesta

- **Kuva1:** 1. Akku 2. Kaasupatruunan suojuus 3. Liipaisin 4. Merkkivalo 5. Sysäimen vipu 6. Painonappi 7. Lipas 8. Yhteyslementti 9. Kuusioavain

TOIMINTOJEN KUVAUS

▲HUOMIO:

- Varmista aina ennen säätöjä ja tarkastuksia, että kaasupatruuna, akku ja naulat on irrotettu laitteesta.

Akun asentaminen tai irrottaminen

► Kuva2

- Katkaise työkalusta aina virta ennen akun kiinnitystä tai irrotusta.
- Irrota akku vetämällä samalla, kun painat akun sivussa olevaa painiketta kuvassa esitetyllä tavalla.

► Kuva3: 1. Painike

- Kun asetat akun paikalleen, varmista, että akun etuosan muoto täsmää akkulokeron muotoon ja työnnä akku sitten paikalleen. Työnnä akku pohjaan asti niin, että kuulet sen napsahavan paikoilleen. Jos akku ei ole kunnolla paikallaan, se voi pudota työkalusta ja aiheuttaa vammoja joko sinulle tai sivullisille.
- Älä käytä voimaa, kun kiinnität akkua paikalleen. Jos akku ei mene paikalleen helposti, se on väärässä asennossa.

Kaasupatruuna

Annosventtiilin kiinnittäminen kaasupatruunaan

► Kuva4: 1. Annosventtiili 2. Kupu

Irrota suojuus (jos annosventtiili on varustettu suojuksella).

► Kuva5

Työnnä etureuna sisään.

► Kuva6

Työnnä takareuna sisään, kunnes se asettuu paikalleen.

Kaasupatruunan asettaminen naulaimen

► Kuva7

Avaa kaasupatruunan suojuus painamalla sitä ylöspäin ja vetämällä.

► Kuva8: 1. Suihkusuutin

Aseta kaasupatruuna paikalleen kääntämällä annosventtiilin suihkusuutin sovitinta kohti.

► Kuva9

Aseta suihkusuutin huolellisesti sovitimessa olevaan pieneen reikään.

► Kuva10

Pane kaasupatruunan suojuus annosventtiilin päälle ja työnnä se kiinni salpaan.

Naulaussyvyyden säätäminen

⚠️HUOMIO:

- Irrota kaasupatruuna, akku ja naulat ennen naulaussyvyyden säätämistä.

► Kuva11: 1. Ruuvit

Löysää kaksi ruuvia kuusiokoloavaimella ja siirrä kärkivarmistinta.

Kiristä ruuvit tiukasti uudelleen.

Merkkivalo

Merkkivalon värit tarkoittavat seuraavia.

Vilkkuva vihreä: Normaali tila

Vilkkuva punainen: Akku on tarpeen ladata

Punainen valo syttyy: Lataa akku. Naulaaminen ei onnistu, koska akussa ei ole virtaa.

Vilkkuva oranssi merkkivalo: Lämpökotainen puhdistus on suositeltavaa. Katso kohdasta "HUOLTO" lisätietoja koskien työkalun sisäpuolen läpikotaista puhdistamista. Nollaa vilkkuva oranssi merkkivalo painamalla kosketuselementtiä viiden sekunnin ajan ja tämän jälkeen paina kosketuselementtiä viisi kertaa.

Vilkkuva oranssi vuorotellen vilkkuvan punaisen ja vihreän jälkeen: Vianetsintä on meneillään. Nollaa irrottamalla akku ja asentamalla se paikalleen uudelleen. Jos vianetsintä alkaa uudelleen, kyseessä on vikatila. Pyydä valtuutettua Makita-huoltoliikettä korjaamaan laite.

Koukun asentaminen

► Kuva12: 1. Koukku

Työkalu voidaan kätevästi ripustaa väliaikaisesti koukkuun.

Koukku voidaan kääntää kahteen asentoon sen mukaan, mihin työkalu ripustetaan.

Muuta koukun asentoa tarttumalla siihen alaosasta ja työntämällä se sitten molemmilta puolilta uuteen asentoonsa.

KOKOONPANO

⚠️HUOMIO:

- Irrota aina kaasupatruuna ja akku laitteesta.

Naulaimen lataaminen

► Kuva13

Työnnä naulaliuska kasetin takana olevaan rakoön.

► Kuva14

Vedä sysäimen vipu kasetin takaosaan ja vapauta se sitten varovasti takaisin naulaliuskan päähän.

► Kuva15

Aseta naulat siten, että ne asettuvat ohjaimen suuntaisesti.

Naulojen poisto

► Kuva16: 1. Painonappi

Vedä sysäimen vipua ja vapauta naulatuki painamalla painonappia. Palauta sysäimen vipu sitten takaisin ylös painamalla painonappia.

Liu'uta nauloja kohti kasetin takaosaa ja vedä ne ulos.

TYÖSKENTELY

⚠️VAROITUS:

- Älä kosketa ilman poistoaukon ympäristöä. Pinta kuumenee käytön aikana ja säilyy kuumana myös jonkin aikaa käytön jälkeen. Ilman poistoaukon ympäristön koskettaminen voi aiheuttaa palovammoja tai muita vammoja.

⚠️HUOMIO:

- Varmista ennen käyttöä, että kaikki turvajärjestelmät toimivat.

► Kuva17

1. Aloita naulaaminen asettamalla kärkivarmistin työkaluun vasten.

Puhalltimen moottori käynnistyy ja polttokammioon ruiskutetaan polttokaasua, jonka puhallin sekoittaa ilman kanssa.

► Kuva18: 1. Liipaisin

2. Pidä kärkivarmistin tukevasti paikallaan ja vedä liipaisimesta.

Polttokaasu syttyy ja naula laukeaa.

3. Uuden naulan voi kiinnittää vasta, kun sekä kärki-
varmistin että liipaisin on ensin vapautettu.

Tyhjälaukaisun estomekanismi

Tämän mekanismin avulla estetään työkalun laukeaminen ilman naujaa.

Tyhjälaukaisun esto aktivoituu automaattisesti, kun nauloja on jäljellä 4-7 kpl.

Tukkeutunut naulain

⚠️HUOMIO:

- Irrota aina kaasupatruuna ja akku laitteesta ennen tukoksen selvittämistä.

Jos naulain tukkeutuu, toimi seuraavasti:

1. Irrota kaasupatruuna, akku ja naulat.

► Kuva19: 1. Ruuvit

2. Löysää kasetin kaksi (2) kiinnitysruuvia kuusiokoloavaimella.

► Kuva20

3. Vedä kahva/kasetti irti työkalun kärjestä ja selvitä tukos.
4. Kohdista kahva/kasetti uudelleen kärjen kanssa ja kiristä kiinnitysruuvit.
5. Lataa uusi naulaliuska.

⚠️VAROITUS:

- Varmista, että kasetin kiinnitysruuvit ovat tiukasti kiinni ja että kasetti on kiinni kärjessä. Jos työkalua yritetään käyttää, kun kasetti ei ole tiukasti kiinni, nauhaus voi muuttua hallitsemattomaksi, laite voi vaurioitua tai naula voi sinkoutua kohti työkalun käyttäjää.

KUNNOSSAPITO

HUOMIO:

- Irrota aina kaasupatruuna, akku ja naulat ennen tarkastus- tai huoltotoimia.
- Älä koskaan käytä bensiniä, ohentimia, alkoholia tai tms. aineita. Muutoin pinta voi halkeilla tai sen värit ja muoto voivat muuttua.

Huoltotoimet päivittäisen työskentelyn jälkeen

Tee aina työskentelyn päätteeksi päivittäiset huoltotoimet.

Nämä yksinkertaisen toimet auttavat pitämään työkalun toimintakuntoisena ja turvallisena.

Ennen kuin poistut työkohteesta:

- Irrota akku ja säilytä työkalua säilytyslaatikossa. Säilytä ja kuljeta työkalua aina sille tarkoitettussa säilytyslaatikossa.
- Säilytä käytöstä poistetut kaasupatruunat paikassa, jossa ne eivät voi puristua, puhjeta tai kuumentua ja josta lapset eivät voi löytää niitä.

Kun saavut kotiin:

- Jos punainen merkkivalo ilmaisee, että akku on ladattava, aseta akku laturiinsa.
- Pyyhi työkalun pinta puhtaalla, pehmeällä liinalla.
- Tarkasta suodatin ja puhdistu se, jos siinä on pölyä.

Ilmasuodattimen puhdistus

► **Kuva21:** 1. Suodattimen suojuus 2. Suodatin

Työnnä suodattimen kantta kevyesti ylöspäin ja irrota se. Nosta suodatin pois paikaltaan.

Irrota pöly koputtamalla suodatinta kevyesti. Suodatin palautuu lähes uutta vastaavaan kuntoon saippuan ja veden avulla

Koneen TURVALLISUUDEN ja LUOTETTAVUUDEN säilyttämiseksi korjaukset sekä muut huoltotoimet ja säädöt on jätettävä Makitan valtuuttaman huollon tehtäväksi käyttäen aina Makitan alkuperäisiä varaosia.

Perusteellinen puhdistus

Jos tyhjälaukaisuja ilmenee toistuvasti, työkalu on puhdistettava perusteellisesti.

Katso lisätietoja mukana toimitetusta puhdistusohjeesta ja puhdistu laite.

Kysy tarvittaessa lisätietoja puhdistuksesta paikallisesta Makita-huoltoilikkeestä.

LISÄVARUSTEET

HUOMIO:

- Näitä lisävarusteita ja -laitteita suositellaan käytettäväksi tässä ohjekirjassa mainitun Makitan koneen kanssa. Minkä tahansa muun lisävarusteen tai -laitteen käyttäminen voi aiheuttaa loukkaantumisvaaran. Käytä lisävarusteita ja -laitteita vain niiden käyttötarkoituksen mukaisesti.

Jos tarvitset apua tai yksityiskohtaisempia tietoja seuraavista lisävarusteista, ota yhteys paikalliseen Makitan huoltoon.

- Naulat
- Suojalasit
- Kaasupatruuna
- Puhdistussarja
- Aito Makitan akku ja laturi

HUOMAA:

- Jotkin luettelossa mainitut varusteet voivat sisältyä työkalun toimitukseen vakiovarusteina. Ne voivat vaihdella maittain.





SPECIFIKĀCIJAS

Modelis	GN900
Naglas garums X spala diametrs	Naglas gar.: 50 mm - 90 mm diam.: 2,9 mm - 3,3 mm
Naglu ietilpība	40 naglas (1 lādiņš)
Naglas salīdzinošais leņķis (grādi)	34
Naglas galviņas forma	Saskavots
Gabarīti (G x P x A)	321 mm X 108 mm X 368 mm
Neto svars	3,3 kg
Nominālais spriegums	Līdzstrāva 7,2 V

- Dēļ mūsu nepārtrauktās pētniecības un izstrādes programmas, šeit dotās specifikācijas var mainīties bez brīdinājuma.
- Specifikācijas un akumulatora kasetne dažādās valstīs var atšķirties.
- Svārs ar akumulatora kasetni atbilstošs EPTA procedūrai 01/2003

Simboli

Zemāk ir attēloti simboli, kas attiecas uz iekārtu. Pirms darbarīka izmantošanas pārliecinieties, vai pareizi izprotat to nozīmi.

	Izlasiet rokasgrāmatu.
	Tvertne pakļauta spiedienam, netuvojieties temperatūrai, kas pārsniedz 50°C (pārmērīga saules starojuma dēļ). Tvertnei jāatrodas labi vēdinātā vietā.
	Izmantojiet tikai brīvā dabā vai labi vēdinātās telpās. Neieelpojiet gāzi.
	Neizmantojiet aerosolu, kas atrodas uz sakarsētas virsmas, vai liesmu tuvumā. Lietojot var veidoties viegli uzliesmojošs/eksplodīvs tvaiks un gaisa savienojums.
	Nebojājiet, nepārduriet un nededziniet pat pēc izmantošanas.
	Valkājiet aizsargbrilles.
	Lai izvairītos no nejausās aizdegšanās, neturiet pirkstus pie mēlītes, kad netiek dzītas naglas.
	Lietojiet tikai izvēdinātā telpā, lai izvairītos no nelabuma vai samaņas zuduma. Nekādā gadījumā nelietojiet darbarīku viegli uzliesmojošā atmosfērā. Darbarīka izplūde var aizdedzināt viegli uzliesmojošus materiālus.
	Neizmantojiet sastatnes, kāpnēs.
	Brīdinājums! Karsta virsma! Nepieskarieties virsmai šī simbola tuvumā. Pieskaroties virsmai, var radīt apdegumus vai ievainojumus.



Tikai ES valstīs
Neizmest elektrisko atkritojumu vai akumulatoru sadzīves atkritumos!
Saskaņā ar Eiropas direktīvu par elektrisko un elektronisko iekārtu atkritumiem, kā arī par baterijām un akumulatoriem, un bateriju un akumulatoru atkritumiem un to īstenošanu saskaņā ar valsts likumdošanu lietotais elektriskais atkritojums, baterijas un akumulators kalpošanas laika beigās jāsavāc atsevišķi un jānogādā atbilstoši pārstrādei vidi saudzējošā veidā.

Paredzētā lietošana

Šis darbarīks ir paredzēts iekštelpu sagatavošanas darbiem, piemēram, grīdas siju vai parasto spāru nostiprināšanai un nesošās konstrukcijas darbiem 2 "x 4" karkasā.

Troksnis

Tipiskais A-svērtais trokšņa līmenis ir noteikts saskaņā ar EN792:

- Skaņas spiediena līmenis (L_{pA}): 89 dB (A)
- Skaņas jaudas līmenis (L_{WA}): 102 dB (A)
- Neskaidrība (K): 3 dB (A)

Lietojiet ausu aizsargus

Vibrācija

Vibrācijas kopējā vērtība noteikta atbilstoši EN792:

- Vibrācijas emisija (a_{hV}): 2,5 m/s^2 vai mazāk
- Neskaidrība (K): 1,5 m/s^2

PIEZĪME: Paziņotā vibrācijas emisijas vērtība noteikta atbilstoši standarta pārbaudes metodei un to var izmantot, lai salīdzinātu vienu darbarīku ar citu.

PIEZĪME: Paziņoto vibrācijas emisijas vērtību arī var izmantot iedarbības sākotnējā novērtējumā.

▲BRĪDINĀJUMS: Reāli lietojot mehānizēto darbarīku, vibrācijas emisija var atšķirties no paziņotās emisijas vērtības atkarībā no darbarīka izmantošanas veida.

▲BRĪDINĀJUMS: Lai aizsargātu lietotāju, nosakiet drošības pasākumus, kas pamatoti ar iedarbību reālos darba apstākļos (ņemot vērā visus ekspluatācijas cikla posmus, piemēram, laiku, kamēr darbarīks ir izslēgts un kad darbojas tukšgaitā, kā arī palaides laiku).

Tikai Eiropas valstīm

EK Atbilstības deklarācija

Mēs, uzņēmums „Makita Corporation”, kā atbildīgs ražotājs paziņojam, ka sekojošais/-ie „Makita” darbarīks/-i: Darbarīka nosaukums:

Bezvadu montāžas naglotājs, kas paredzēts saskavotie galviņu naglām

Modeļa Nr./ tips: GN900

ir sērijveida izstrādājums un

Atbilst sekojošām Eiropas Direktīvām:

2006/42/EC

Un tas ražots saskaņā ar sekojošiem standartiem vai standartdokumentiem:

EN792, EN60745

Tehnisko dokumentāciju uztur:

Makita International Europe Ltd.

Technical Department,

Michigan Drive, Tongwell,

Milton Keynes, Bucks MK15 8JD, Anglija

30. 1. 2009

Tomoyasu Kato

Direktors

Makita Corporation

3-11-8, Sumiyoshi-cho,

Anjo, Aichi, 446-8502, JAPAN

Vispārējie mehanizēto darbarīku drošības brīdinājumi

⚠️BRĪDINĀJUMS Izlasiet visus drošības brīdinājumus un visus norādījumus. Brīdinājumu un norādījumu neievērošanas gadījumā var rasties elektriskās strāvas trieciens, ugunsgrēks un/vai nopietnas traumas.

Glabājiet visus brīdinājumus un norādījumus, lai varētu tajos ieskatīties turpmāk.

Drošības brīdinājumi bezvadū naglotāja/skavotāja lietošanai

⚠️BRĪDINĀJUMS Izlasiet visus drošības brīdinājumus un visus norādījumus. Brīdinājumu un norādījumu neievērošanas gadījumā var radīt nopietnas traumas, elektriskās strāvas triecienu un/vai ugunsgrēku.

Glabājiet visus brīdinājumus un norādījumus, lai varētu tajos ieskatīties turpmāk.

Lai nodrošinātu personīgo drošību un darbarīka pareizu darbību un apkopi, pirms darbarīka izmantošanas izlasiet šo rokasgrāmatu.

Vispārējā drošība

- Neļaujiet darbarīku izmantot neapmācītām personām.
- Neizmantojiet to izklaidei. Izturieties pret darbarīku kā pret darba instrumentu.
- Neļietojiet darbarīku alkohola, narkotiku vai citu apreibinošu vielu ietekmē.
- Nepārveidojiet darbarīku.

Personīgie drošības piederumi

- Vienmēr izmantojiet aizsargbrilles, lai pasargātu acis no putekļu vai stiprinājumu izraisītajām traumām.
⚠️BRĪDINĀJUMS: Darba devējs ir atbildīgs par to, lai darbarīka lietotāji un citas tiešajā darba vietā esošās personas izmanto acu aizsargus.
- Tikai Austrālijā un Jaunzēlandē**
Vienmēr izmantojiet aizsargbrilles un sejas aizsargu, lai pasargātu acis no putekļu vai stiprinājumu izraisītajām traumām. Aizsargbrillēm un sejas aizsargam ir jāatbilst AS/NZS 1336 prasībām.

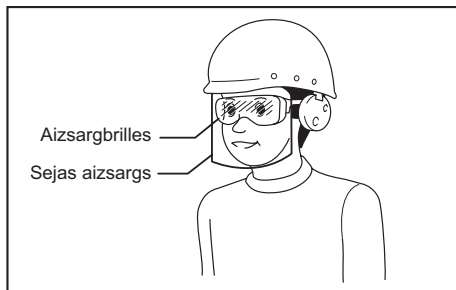

- Lietojiet galvas aizsargus un ausu aizsargus, lai aizsargātu ausis no darba trokšņa. Vienmēr valkājiet vieglu, bet ne vaļīgu apģērbu. Piedurknes aizpogājiet vai uzlokiet. Nevalkājiet kaklasaiti.

Darba vietas drošība

- Nekādā gadījumā nelietojiet darbarīku noslēgtās vai slikti vēdinātās telpās. Citādi oglekļa monoksīda ieelpošana var izraisīt reiboni, nelabumu vai samaņas zaudēšanu.
- Rūpējieties, lai darba vieta būtu tīra un labi apgaismota. Nesakārtotā vai vāji apgaismotā darba vietā iespējams izraisīt negadījumus.
- Neļietojiet darbarīku sprādzienbīstamās vidēs, piemēram, uzliesmojošu šķidrums, gāzu vai putekļu tuvumā. Darbarīka ekspluatācijas laikā rodas dzirksteles, kas var aizdedzināt putekļus vai izgarojumu tvaikus.
- Strādājot ar darbarīku, neļaujiet tuvumā atrasties bērniem un nepiederošām personām. Novērsot uzmanību, varat zaudēt kontroli pār darbarīku.
- Pietiekami apgaismojiet darba zonu.
- Iespējams, ka spēkā ir vietējā likumdošana attiecībā uz troksni, un tā ir jāievēro, saglabājot trokšņa līmeni noteiktajās robežās. Atsevišķos gadījumos, lai troksnis neizplatītos, jāizmanto aizvērtni.

Drošības ierīces

- Pirms ekspluatācijas pārbaudiet, vai visas drošības sistēmas ir darba kārtībā. Darbarīks nedarbojas, ja ir nospiesta tikai mēlīte vai pie koka ir piespiesta tikai kontaktsvira. Tam jādarbojas tikai tad, kad ir izpildītas abas darbības. Tad, kad stiprinājumi ir izņemti un bīdītājs ir pilnībā atvilks, pārbaudiet iespējamo nepareizo darbību.
- Nespējējieties ar kontaktelemtu: tas novērš nejaušu izlādēšanos, tādēļ tam jābūt savā vietā un to nedrīkst noņemt. Ļoti bīstami arī ir nostiprināt mēlīti ieslēgtā stāvoklī (ON). Nekad nenostipriniet mēlīti. Nestrādājiet ar darbarīku, ja kāda no darbarīka vadības ierīcēm nedarbojas, ir atvienojusies, ir pārveidots vai nedarbojas pareizi.

- Nenostipriniet nospieštu kontaktelementu ar lenti vai stiepli. Tādejādi var izraisīt nāvi vai nopietnu traumu.
- Vienmēr pārbaudiet kontaktelementu, kā norādīts šajā rokasgrāmatā. Stiprinājumus var iedzīt nejauši, ja drošības mehānisms nedarbojas pareizi.

Stiprinājumu ievietošana

- Neievietojiet darbarīkā stiprinājumus, ja ir aktivizēta kāda no vadības ierīcēm.
- Izmantojiet tikai tādus stiprinājumus, kas norādīti šajā rokasgrāmatā. Cita veida stiprinājumu lietošana var izraisīt darbarīka nepareizu darbību.

Barošanas avots

- Lietojiet darbarīku tikai ar Makita ražoto degvielas šūnu.
- Neizticiet šķidro gāzi, kas izkļūst no degvielas šūnas. Saskare ar to var radīt traumas.
- Ugunsgrēka un eksplozijas risks. Kad saskaraties ar degvielas šūnu, lai to uzglabātu, transportētu, ievietotu darbarīkā un izņemtu no tā, kā arī likvidētu:
 - to nepakļaujiet saules gaismai un temperatūrai, kas pārsniedz 50°C (122°F);
 - nesmēķējiet;
 - izvairieties no dzirkstelēm un atklātās liesmas.
- Vienmēr noņemiet akumulatora kasetni un izņemiet visus stiprinājumus:
 - kad atstāts bez uzraudzības;
 - pirms jebkuras apkopes vai remonta veikšanas;
 - pirms iestrēgušas naglas izņemšanas;
 - pirms darbarīka pārvietošanas uz jaunu vietu.

Ekspluatācijas drošība

- Pirms ekspluatācijas vienmēr pārbaudiet darbarīka vispārējo stāvokli, un vai skrūves nav atskrūvējušas. Pieskrūvējiet tās, ja vajadzīgs.
- Ar darbarīku rīkojieties uzmanīgi, jo darbarīkā ir augsts spiediens, kas var būt bīstams, ja rodas plaisa, ko izraisa neuzmanīga rīcība (nomešana vai atsišana). Uz darbarīka neko nekaliel un negravējiet.
- Nekavējoties pārtrauciet ekspluatāciju, ja pamanāt, ka darbarīks nav kārtībā vai tas nedarbojas, kā parasti. Nelietojiet nepareizi darbojošos darbarīkus.
- Nevērsiet izviesšanas atveri pret tuvumā esošām personām. Netuviniet rokas un kājas izviesšanas atveri.
- Vienmēr uzskatiet, ka darbarīkā atrodas stiprinājumi.
- Nevērsiet darbarīku pret sevi ir citiem, neatkarīgi no tā, vai darbarīkā ir vai nav stiprinājumi.
- Darot darbu, nesteidzieties un nespiediet darbarīku ar spēku. Ar darbarīku rīkojieties uzmanīgi.
- Neaktivizējiet darbarīku, kamēr tas nav cieši novietots pret apstrādājamo materiālu.
- Nekādā gadījumā neturiet pirkstu uz mēlītes, turot vai pārnēsājot šo darbarīku, vai to dodot citai personai. Nejauša iedarbināšana var izraisīt nopietnas traumas.
- Nekad neizmantojiet stiprinājuma aizdares darbarīkus, kas marķēti ar simbolu "Neizmantojiet uz sastatnēm, kāpnēm" tādos gadījumos kā, piemēram:

- ja, pārvietojoties no vienas aizdares vietas uz citu, ir jāizmanto sastatnes, trepes, kāpnes vai kāpnēm līdzīgas konstrukcijas, piemēram, jumta latas;
- lai noslēgtu kastes vai režģus;
- lai ierīkotu pārvadāšanas drošības sistēmas, piemēram, transporta līdzekļos vai vagonos.

- Rūpīgi pārbaudiet sienas, griestus, grīdas un citas vietas, lai novērstu iespējamo elektriskās strāvas triecienu, gāzes noplūdi, eksplozijas u.c., ko var izraisīt zem sprieguma esošu vadu, cauruļvadu vai gāzes cauruļu aizķeršana.
- Neizmantojiet darbarīku elektrisko kabeļu piestiprināšanai. Tas nav paredzēts elektrisko kabeļu uzstādīšanai, un var sabojāt elektrisko kabeļu izolāciju, radot elektriskā strāvas trieciena vai ugunsgrēka bīstamību.
- Strādājot ar šo darbarīku, svarīgi saglabāt līdzsvaru un stabilu pamatu zem kājām. Ja lietojat darbarīku augstumā, pārliecinieties, vai apakšā neviens neatrodas, lai novērstu apdraudējumu, kas rodas negaidīta grūdienu vai darbarīka krišanas gadījumā.
- Uz jumta vai citās augstās vietās dzeniet stiprinājumus, virzoties uz priekšu. Virzoties atpakaļgaitā, iespējams viegli pazaudēt pamatu zem kājām. Ja dzenat stiprinājumus perpendikulārā virsmā, dariet to no augšas uz leju. Dzenot stiprinājumus šādi, iespējams mazāk nogurt.
- Nejauši mēģinot iedzīt stiprinājumu virs cita stiprinājuma vai trāpot uz koka zaru, stiprinājums var saliekties vai darbarīks var iesprūst. Stiprinājumu var izmest un kādam trāpīt, vai darbarīks var kļūt bīstams. Stiprinājumus dzeniet uzmanīgi.
- Nekad vienlaicīgi neievietojiet stiprinājumus gan no iekšpuses, gan ārpusē. Stiprinājumi var izkļūt cauri materiālam un/vai nokrist, radot apdraudējumu dzīvībai.

Apkope

- Uzreiz pēc darba beigšanas veiciet tīrīšanu un apkopi. Uzturiet darbarīku vislabākajā kārtībā. Ielļojiet kustīgās daļas, lai novērstu rūsēšanu un mazinātu ar berzi saistītu nodilumu. No daļām noslaukiet putekļus.
- Lūdziet, lai uzņēmuma Makita pilnvarots apkopes centrs veic regulāras darbarīka pārbaudes.
- Lai saglabātu produkta DROŠU un UZTICAMU darbību, apkopi un remontu uzticiet veikt tikai Makita pilnvarotam apkopes centram un vienmēr izmantojiet tikai Makita rezerves daļas.

SAGLABĀJIET ŠOS NORĀDĪJUMUS.

▲BRĪDINĀJUMS: NEZAUDĒJIET modrību darbarīka lietošanas laikā (tas var gadīties pēc darbarīka daudzkārtējas izmantošanas), rūpīgi ievērojiet urbsšanas drošības noteikumus šim izstrādājumam. NEPAREIZAS LIETOŠANAS vai šīs rokasgrāmatas drošības noteikumu neievērošanas gadījumā var gūt smagas traumas.

AKUMULATORA LIETOŠANAI

1. Pirms akumulatora lietošanas izlasiet visus norādījumus un brīdinājumus, kuri attiecas uz (1) akumulatora lādētāju, (2) akumulatoru un (3) ierīci, kurā tiek izmantots akumulators.
2. Neizjauciet akumulatoru.
3. Ja akumulatora darbības laiks kļūva ievērojami īsāks, nekavējoties pārtrauciet to izmantot. Citādi, tas var izraisīt pārkarsējumu, uzliesmojumu vai pat sprādzienu.
4. Ja elektrolīts nonāk acīs, izskalojiet tās ar tīru ūdens un nekavējoties griezieties pie ārsta. Tas var izraisīt redzes zaudēšanu.
5. Neradiet īssavienojumu akumulatora kasetnē:
 - (1) Neskarieties pie termināliem ar jebkāda veida vadītspējīgiem materiāliem.
 - (2) Neuzglabājiet akumulatoru kasetni kopā ar citiem metāla priekšmetiem, tādiem kā naglas, monētas u.c.
 - (3) Nepakļaujiet akumulatora kasetni ūdens vai lietus iedarbībai.
 Īssavienojums var radīt lielu strāvas plūsmu, pārkaršanu, var radīt apdegumus vai pat bojājumus.
6. Neuzglabājiet darbarīku un akumulatora kasetni vietās, kur temperatūra var sasniegt vai pārsniegt 50°C (122°F).
7. Nededziniet akumulatora kasetni, pat ja tā ir stipri bojāta vai pilnībā nolietota. Akumulatora kasetne ugunī var eksplodēt.
8. Uzmanieties, lai nejautu akumulatoram nokrist un nepakļautu to sītienam.
9. Neizmantojiet bojātu akumulatoru.

SAGLABĀJIET ŠOS NORĀDĪJUMUS.**Ieteikumi akumulatora kalpošanas laika pagarināšanai**

1. Uzlādējiet akumulatora kasetni pirms tā pilnīgi izlādējas. Vienmēr, kad ievērojat, ka darbarīka darba jauda zudusi, apturiet darbarīku un uzlādējiet akumulatora kasetni.
2. Nekad neuzlādējiet pilnībā uzlādētu akumulatora kasetni. Pārmērīga uzlāde saīsina akumulatora kalpošanas laiku.
3. Uzlādējiet akumulatora kasetni istabas temperatūrā 10°C - 40°C (50°F - 104°F). Karstai akumulatora kasetnei pirms uzlādes ļaujiet atdzist.
4. Uzlādējiet akumulatora kasetni reizi sešos mēnešos, ja to neizmantojat ilgu laiku.

Naglotāja apskats

- **Att.1:** 1. Akumulatora kasetne 2. Degvielas vāks 3. Mēlīte 4. Indikatora lampiņa 5. Izspiedēja svira 6. Spiedpoga 7. Aptvere 8. Saskarelements 9. Sešstūra atslēga

FUNKCIJU APRAKSTS**⚠UZMANĪBU:**

- Vienmēr noteikti izņemiet degvielas šūnu, baterijas kasetni un naglas, pirms regulējat vai pārbaudāt darbarīka funkciju.

Akumulatora kasetnes uzstādīšana un izņemšana**► Att.2**

- Pirms akumulatora kasetnes uzstādīšanas vai izņemšanas vienmēr izslēdziet darbarīku.
- Lai izņemtu akumulatora kasetni, velciet to ārā no darbarīka, nospiežot kasetnes malā esošo pogu, kā parādīts attēlā.

► Att.3: 1. Poga

- Lai ievietotu akumulatora kasetni, turiet to tā, lai akumulatora kasetnes priekšpuses forma atbilstu akumulatora instalācijas atveres formai, tad ievietojiet kasetni. Vienmēr bīdīet to iekšā līdz klikšķim, kas nozīmē, ka tā ir pareizi uzstādīta. Pretējā gadījumā tā var nejausi izkrist no darbarīka un izraisīt jums vai apkārtējiem ievainojumu.
- Ievietojot akumulatora kasetni, nespiediet to ar spēku. Ja kasetne neslīd ietvarā viegli, tā nav pareizi ielikta.

Degvielas šūna**Mērīšanas vārsta piestiprināšana pie degvielas šūnas****► Att.4: 1. Mērījumu vārsts 2. Vāciņš**

Piestipriniet aizbāzni (gadījumā, ja mērīšanas vārsts ir ar to aprīkots).

► Att.5

Iespiediet priekšējo malu.

► Att.6

Iespiediet aizmugurējo malu, līdz tā iegulst.

Degvielas šūnas ievietošana**► Att.7**

Spiediet augšup un pavelciet degvielas vāku, lai to atvērtu.

► Att.8: 1. Sprausla

Ievietojiet degvielas šūnu, pavēršot mērīšanas vārsta sprauslu adaptera virzienā.

► Att.9

Sprauslu atbilstoši ievietojiet adaptera mazajā caurumā.

► Att.10

Novietojiet degvielas vāku virs mērīšanas vārsta un nospiediet to, lai tas nostiprinātos.

Naglošanas dziļuma regulēšana

⚠UZMANĪBU:

- Izņemiet degvielas šūnu, akumulatora kasetni un naglas, pirms regulējat naglošanas dziļumu.

► Att.11: 1. Skrūves

Izmantojot sešstūra uzgriežņa atslēgu, atbrīvojiet divas skrūves un izkustiniet saskares elementu. Cieši pieskrūvējiet skrūves no jauna.

Indikatora lampiņa

Indikatora lampiņas gaisma nozīmē tālāk aprakstīto.

Mirgo zaļā krāsā: Normāls stāvoklis

Mirgo sarkanā krāsā: Nepieciešams uzlādēt akumulatora kasetni

Iedegas sarkanā krāsā: Uzlādējiet baterijas kasetni. Naglošanu nevar veikt akumulatora jaudas trūkuma dēļ.

Mirgo oranžā krāsā: ieteicams rūpīgi iztīrīt. Skatīt sadaļu „APKOPE”, kā rūpīgi iztīrīt darbarīka iekšpusi.

Lai atiestatītu indikatora lampiņas oranžo mirgošanu, turiet nospiestu kontaktelemtu piecas sekundes, tad nospiediet kontaktelemtu piecas reizes.

Mirgo oranžā krāsā pēc zaļās un sarkanās krāsas pārmaiņas mirgošanas: Notiek kļūdas meklēšana. Izņemiet un ievietojiet no jauna akumulatora kasetni, lai to atiestatītu. Ja kļūdas meklēšana turpinās, tā ir nepareiza darbība. Vietējā Makita apkopes centrā lūdziet salabot.

Āķa uzstādīšana

► Att.12: 1. Āķis

Āķis ir noderīgs, ja darbarīks uz kādu laiku ir jāpakar.

Āķi var uzstādīt divās pozīcijās atbilstoši darbarīka piekāršanas vietai.

Lai mainītu āķa pozīciju, velciet uz tā pamata, spiežot to no abām pusēm un pārbīdot uz citu pozīciju.

MONTĀŽA

⚠UZMANĪBU:

- Vienmēr izņemiet degvielas šūnu un akumulatora kasetni.

Naglotāja pielādēšana

► Att.13

Ievietojiet naglu lādiņu spraugā aptveres aizmugurē.

► Att.14

Pavelciet spiežamsviru līdz aptveres aizmugurei un saudzīgi atgrieziet to atpakaļ pie naglu lādiņa gala.

► Att.15

Ielādējiet naglas tā, lai tās ir paralēlas izspiedējam.

Naglu izņemšana

► Att.16: 1. Spiedpoga

Pavelciet spiežamsviru un nospiediet spiedpogu, lai atbrīvotu naglas atbalstu, un tad atgrieziet spiežamsviru augšpusē, nospiežot spiedpogu.

Virziet naglas aptveres aizmugures virzienā un tad tās izņemiet.

EKSPLUATĀCIJA

⚠BRĪDINĀJUMS:

- **Nepieskarieties virsmai izplūdes atveres tuvumā.** Virsma ekspluatācijas laikā vai pēc tās būs ļoti karsta. Pieskaroties virsmai ap izplūdes atveri, var radīt apdegumus vai ievainojumus.

⚠UZMANĪBU:

- Pirms ekspluatācijas pārbaudiet, vai visas drošības sistēmas ir darba kārtībā.

► Att.17

1. Lai iesistu naglu, novietojiet saskares elementu pret darba materiālu.

Ventilatora dzinējs tiek aktivizēts, degvielas gāze tiek ievadīta sadegšanas nodalījumā, un ventilators to sajauc ar gaisu.

► Att.18: 1. Mēlīte

2. Turiet cieši nospiestu saskares elementu un pavelciet mēlīti.

Degvielas gāze sadeg, un nagla tiek iesista.

3. Turpmāka naglas iesišana var tikt uzsākta tikai pēc tam, kad ir atbrīvots gan saskares elements, gan mēlīte.

Mehānisms, kas novērš tukšas aptveres darbināšanu

Tas ir mehānisms, kas novērš darbarīka aizdegšanos bez naglas.

Sausā uguns novēršana automātiski tiek iestatīta, kad atlikušas 4-7 naglas.

Iestrēdzis naglotājs

⚠UZMANĪBU:

- Vienmēr noteikti izņemiet degvielas šūnu un akumulatora kasetni, pirms tīrīt iesprūdumu.

Ja naglotājs iestrēgst, rīkojieties šādi.

1. Izņemiet degvielas šūnu, akumulatora kasetni un naglas.

► Att.19: 1. Skrūves

2. Atbrīvojiet (2) aptveres montāžas skrūves, izmantojot sešstūra uzgriežņa atslēgu.

► Att.20

3. Pavelciet rokturi/aptveri no darbarīka priekšgala un iztīriet iesprūdumu.
4. Nocentrējiet rokturi/aptveri atpakaļ pie priekšgala un savelciet montāžas skrūves.
5. Pārīlādējiet naglu lādiņu.

⚠BRĪDINĀJUMS:

- **Pārbaudiet, vai aptveres montāžas skrūves ir cieši pieskrūvētas un vai aptvere ir cieši pieskrūvēta pie priekšgala.** Ja lieto darbarīku ar vaļēju aptveri, var zust naglu kontrole, izraisīt darbarīka bojājumu vai naglu izvadīšanu operatora virzienā.

APKOPE

UZMANĪBU:

- Vienmēr izņemiet degvielas šūnu, akumulatora kasetni un naglas, pirms mēģināt veikt pārbaudi vai apkopi.
- Nekad neizmantojiet gazolīnu, benzīnu, atšķaidītāju, spirtu vai līdzīgus šķidrumus. Tas var radīt izbalēšanu, deformāciju vai plaisas.

Apkope pēc ikdienas darba

Ikdienas darba beigās, veiciet darbadienas noslēguma kārtību.

Šīs vienkāršās darbības paredzētas, lai saglabātu darbarīka drošību un optimālu darbību.

Pirms darbavietas pamešanas:

- Izņemiet akumulatora kasetni un uzglabājiet to pārnēsājamajā darbarīka kastē. Darbarīka pārvietošanai un uzglabāšanai vienmēr izmantojiet pārnēsājamo darbarīka kasti.
- Tukšās šūnas likvidējiet tur, kur tās neatradīs bērni, tās netiks saspiestas, sadurtas vai sadedzinātas.

Kad pārrodaties mājās:

- Ievietojiet akumulatora kasetni lādētājā, ja tā jāuzlādē, uz ko norāda sarkanā indikatora lampiņa.
- Noslaukiet darbarīku ar tīru, mīkstu drānu.
- Pārbaudiet filtru un notīriet, ja tas ir putekļains.

Gaisa filtra tīrīšana

► **Att.21:** 1. Filtra vāks 2. Filtrs

Viegli spiediet augšup filtra pārsegu un to noņemiet. Pēc tam izņemiet filtru.

Viegli uzsitiet filtram, lai noņemtu putekļus. Ziepes un ūdens atjauno filtru gandrīz jaunā stāvoklī

Lai saglabātu produkta DROŠU un UZTICAMU darbību, remontdarbus, apkopi un regulēšanu uzticiet veikt tikai Makita pilnvarotam apkopes centram un vienmēr izmantojiet tikai Makita rezerves daļas.

Rūpīga tīrīšana

Ja bieži notiek darbarīka iedarbināšana bez naglas izšaušanas, darbarīks ir rūpīgi jānotīra.

Sīkāku informāciju skatiet pievienotajā tīrīšanas rokasgrāmatā un veiciet tīrīšanu.

Ja rodas jautājumi par tīrīšanu, tos uzdodiet savā vietējā Makita apkopes centrā.

PAPILDU PIEDERUMI

UZMANĪBU:

- Šādi piederumi un rīki tiek ieteikti lietošanai ar šajā pamācībā aprakstīto Makita instrumentu. Jebkādu citu piederumu un rīku izmantošana var radīt traumu briesmas. Piederumu vai rīku izmantojiet tikai tā paredzētajam mērķim.

Ja jums vajadzīga palīdzība vai precīzāka informācija par šiem piederumiem, vērsieties savā tuvākajā Makita apkopes centrā.

- Naglas
- Aizsargbrilles
- Degvielas šūna
- Tīrīšanas komplekts
- Makita oriģinālais akumulators un lādētājs

PIEZĪME:

- Daži sarakstā norādītie izstrādājumi var būt iekļauti instrumenta komplektācijā kā standarta piederumi. Tie dažādās valstīs var būt atšķirīgi.

SPECIFIKACIJOS

Modelis	GN900
Vinies ilgis X kojėlės skersmuo	Vinies ilgis :50 mm - 90 mm skersmuo : 2,9 mm - 3,3 mm
Vinies dydis	40 vinys (1 juosta)
Vinies išlyginimo kampas (laipsniais)	34
Vinies galvutės vaizdas	Pritvirtinamas
Matmenys (l x P x A)	321 mm X 108 mm X 368 mm
Neto svoris	3,3 kg
nominali įtampa	Nuol. sr. 7,2 V

- Atliekame nepertraukiamus tyrimus ir nuolatos tobuliname savo gaminius, todėl čia pateikiamos specifikacijos gali būti keičiamos be įspėjimo.
- Specifikacijos ir akumuliatorių kasėtės įvairiose šalyse gali skirtis.
- Svoris su akumuliatoriaus kasete pagal Europos elektrinių įrankių asociacijos metodiką „EPTA-Procedure 01/2003“

Simboliai

Žemiau yra nurodyti įrangai naudojami simboliai. Prieš naudodami įsitikinkite, kad suprantate jų reikšmę.

	Skaitykite naudojimo instrukciją.
	Balionėlyje yra aukštas slėgis, nelaikykite aukštesnėje kaip 50 laipsnių temperatūroje (pavyzdžiui, saulės spinduliuose). Laikykite balionėlį gerai vėdinamoje vietoje.
	Naudokite tik lauke arba gerai vėdinamose patalpose. Neįkvėpkite dujų.
	Nenaudokite šalia ugnies ir nepurškite ant įkaitusių paviršių. Naudojant gali susiformuoti degių / sprogių garų ir oro mišinys.
	Pabaigę naudoti, negadinkite, nepradurkite ir nedeginkite.
	Dėvėkite apsauginius akinius.
	Laikykite pirštus atokiau nuo gaiduko, kai nedirbate, kad išvengtumėte atsitiktinio užsiliepsnojimo.
	Naudokite tik vėdinamoje vietoje, kad išvengtumėte šleikštulio ir neprarastumėte sąmonės. Niekada nenaudokite įrankio degioje aplinkoje. Įrankio išmetamosios medžiagos gali uždegti degias medžiagas.
	Nenaudokite stovėdami ant pastolių, kopėčių.
	Įspėjimas: karštas paviršius! Nelieskite vietos aplink šį ženklą. Palietus šį paviršių, galima nusideginti arba susižeisti.



Cd
Ni-MH
Li-ion

Tiktai ES valstybėms
Neišmeskite elektros įrangos arba akumuliatoriaus bloko į buitinius šiukšlynus!
Atsižvelgiant į ES direktyvas dėl elektros ir elektroninės įrangos atliekų ir dėl baterijų ir akumuliatorių bei baterijų ir akumuliatorių atliekų ir šių direktyvų siekių įgyvendinimą pagal nacionalinius įstatymus, elektros įrangos ir baterijų bei akumuliatorių atliekas būtina surinkti atskirai nuo kitų buitinių atliekų ir atiduoti antrinių žaliavų perdirbimo aplinkai nekenksmingu būdu punktą.

Paskirtis

Šis įrankis skirtas pradiniais interjero darbams, pvz., grindų sijoms arba įprastinėms gegnėms tvirtinti ir rėminimo darbams atlikti 2 col. x 4 col. korpuse.

Triukšmas

Tipiškas A svertinis triukšmo lygis nustatytas pagal EN792:

Garso slėgio lygis (L_{pA}): 89 dB (A)
Garso galios lygis (L_{WA}): 102 dB (A)
Paklaida (K): 3 dB (A)

Dėvėkite ausų apsaugas

Vibracija

Bendras vibracijos dydis, nustatytas pagal EN792:

Vibracijos emisija (a_h): 2,5 m/s² arba mažiau
Paklaida (K): 1,5 m/s²

PASTABA: Paskelbtasis vibracijos emisijos dydis nustatytas pagal standartinį testavimo metodą ir jį galima naudoti vienam įrankiui palyginti su kitu.

PASTABA: Paskelbtasis vibracijos emisijos dydis taip pat gali būti naudojamas preliminariai įvertinti vibracijos poveikį.

▲ ĮSPĖJIMAS: Faktiškai naudojant elektrinį įrankį, keliamos vibracijos dydis gali skirtis nuo paskelbtojo dydžio, priklausomai nuo būdu, kuriais yra naudojamas šis įrankis.

▲ ĮSPĖJIMAS: Siekiant apsaugoti operatorių, būtina įvertinkite saugos priemones, remdamiesi vibracijos poveikio įvertinimu esant faktinėms naudojimo sąlygoms (atsižvelgdami į visas darbo ciklo dalis, pavyzdžiui, ne tik kiek laiko įrankis veikia, bet ir kiek kartų jis yra išjungiamas bei kai jis veikia be apkravų).

Tik Europos šalims

ES atitikties deklaracija

Mes, „Makita Corporation“ bendrovė, būdami atsakingas gamintojas, pareiškiame, kad šis „Makita“ mechanizmas(-ai):

Mechanizmo paskirtis:

Belaidis viniakalys prispaudžiamu viršumi

Modelio Nr./ tipas: GN900

priklauso serijinei gamybai ir

Atitinka šias Europos direktyvas:

2006/42/EC

Ir yra pagamintas pagal šiuos standartus arba normatyvinius dokumentus:

EN792,EN60745

Techninė dokumentacija saugoma:

Makita International Europe Ltd.

Technical Department,

Michigan Drive, Tongwell,

Milton Keynes, Bucks MK15 8JD, England

(Anglija)

30. 1. 2009



Tomoyasu Kato

Direktorius

Makita Corporation

3-11-8, Sumiyoshi-cho,

Anjo, Aichi, 446-8502, JAPAN (Japonija)

Bendrieji perspėjimai darbui su elektriniais įrankiais

ĮSPĖJIMAS Perskaitykite visus saugos įspėjimus ir instrukcijas. Nesilaikydami žemiau pateiktų įspėjimų ir instrukcijų galite patirti elektros smūgį, gaisrą ir/arba sunkų sužeidimą.

Išsaugokite visus įspėjimus ir instrukcijas, kad galėtumėte jas peržiūrėti ateityje.

Saugos įspėjimai dėl akumuliatorinio vinių/kabių kalimo įrankio naudojimo

ĮSPĖJIMAS Perskaitykite visus saugos įspėjimus ir instrukcijas. Nesilaikydami žemiau pateiktų įspėjimų ir instrukcijų galite patirti elektros smūgį, gaisrą ir (arba) sunkų sužeidimą.

Išsaugokite visus įspėjimus ir instrukcijas, kad galėtumėte jas peržiūrėti ateityje.

Siekdami užtikrinti asmeninį saugumą ir tinkamą įrankio naudojimą bei techninę priežiūrą, prieš naudodami įrankį, perskaitykite šią instrukciją.

Bendroji saugos informacija

- Neleiskite naudoti įrankio neapmokytiems asmenims.

- Neišdykaukite. Gerbkite įrankį kaip darbo priemonę.
- Nedirbkite apsvaigę nuo alkoholio, narkotinių medžiagų ir pan.
- Niekada nekeiskite įrankio konstrukcijos.

Asmeninės saugos priemonės

- Būtinai užsidėkite apsauginius akinius, kad apsaugotumėte akis nuo dulkių ir sužalojimo tvirtinimo dalimis.

ĮSPĖJIMAS: Darbdavys privalo užtikrinti, kad įrankio operatoriai ir kiti šalia jo darbo vietos esantys asmenys naudotų akių apsaugines priemones.

Tik Australijai ir Naujajai Zelandijai

Būtinai užsidėkite apsauginius akinius ir antveidį, kad apsaugotumėte savo akis nuo dulkių ar susižalojimo tvirtinimo dalimis. Apsauginiai akiniai ir veido skydelis turi atitikti reikalavimus, nurodytus AS/NZS 1336.

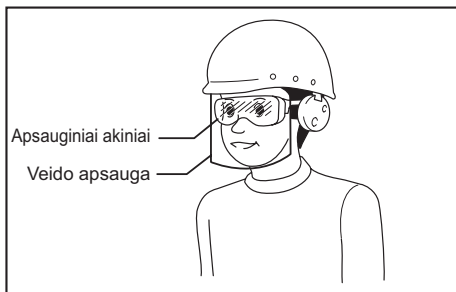

- Naudokite ausų apsaugines priemones, kurios apsaugos ausis nuo per didelio triukšmo ir saugos galvą. Vilkėkite lengvais, bet ne palaidiais drabužiais. Rankoves reikia susėgti arba užraityti. Negalima nešioti kaklaraiščio.

Darbo srities sauga

- Niekada nenaudokite įrankio uždaroje arba prastai vėdinamoje vietoje. Antraip įkvėpę anglies monoksido dujų galite jausti galvos svaigimą, pykinimą arba netekti sąmonės.
- Pasirūpinkite, kad darbo vieta būtų švari ir gerai apšviesta. Užgriozdintos ir tamsios vietos dažnai yra nelaimingų atsitikimų priežastimi.
- Įrankio nenaudokite sprogoje aplinkoje, pavyzdžiui ten, kur yra degių skysčių, dujų arba dulkių. Įrankis kelia žiežirbas, kurios gali uždegti dulkes arba degius garus.
- Dirbdami su įrankiu, neleiskite artyn vaikų ir pašalinių asmenų. Atitraukę dėmesį galite prarasti valdymą.
- Darbo vieta turi būti pakankamai apšviesta.
- Jums gali būti taikomos vietinės taisyklės dėl triukšmo lygio; būtina jų laikytis, kad triukšmas neviršytų nurodyto lygio. Tam tikrais atvejais reikia nuslopinti triukšmą uždarant langines.

Saugos įtaisai

- Patikrinkite, ar darbo metu tinkamai veikia visos saugos sistemos. Įrankio naudoti negalima, jei tik patraukiamas gaidukas arba jei tik kontaktinė svirtis prispaudžiama prie medžio. Juo galima dirbti tik tada, kai atlikti abu veiksmai. Išėmę tvirtinimo dalis ir iki galo patraukę stūmiklį, patikrinkite, ar įrankis veikia tinkamai.

- Nežaiskite su kontaktiniu elementu: jis neleidžia kilti atsitiktiniam išlydžiui, todėl jo negalima išjungti ar išimti. Užfiksuoti gaiduką įjungimo padėtyje labai pavojinga. Jokiu būdu neužfiksuokite gaiduko. Nenaudokite įrankio, jei bet kuri jo valdiklių dalis neveikia, yra atjungta, pakeista arba veikia netinkamai.
- Nemėginkite užfiksuoti kontaktinio elemento, nuspausdami jį juosta ar viela. Tai gali baigtis sunkiais sužalojimais ar net mirtimi.
- Visada patikrinkite kontaktinį elementą, kaip parašyta instrukcijoje. Tvirtinimo dalys gali būti įsuktos netyčia, jei apsaugos mechanizmas nedirba tinkamai.

Tvirtinimo dalių įdėjimas

- Nedėkite į įrankį segtukų, jei suaktyvintas bent vienas darbo valdiklis.
- Naudokite tik šioje instrukcijoje nurodytas tvirtinimo dalis. Naudojant kitas tvirtinimo dalis, įrankis gali sugesti.

Energijos šaltinis

- Įrankį naudokite tik su originaliu „Makita“ kuro elementu.
- Nelieskite suskystintųjų dujų, užtekėjusių iš maitinimo elemento. Kontaktą atveju galite patirti sužalojimą.
- Gaisro ir sprogingo pavojus. Ruošdami maitinimo elementą saugojimui, gabenimui, įdėjimui ir išėmimui iš įrankio ir išmetimui:
 - saugokite nuo tiesioginių saulės spindulių ir aukštesnės nei 50°C (122°F) temperatūros;
 - Nerūkykite;
 - saugokite nuo kibirkščių ir atviros liepsnos.
- Visada išimkite akumuliatoriaus kasetę ir išimkite visas tvirtinimo dalis:
 - kai įrankis paliekamas be priežiūros;
 - prieš atliekant bet kokius techninės priežiūros arba remonto darbus;
 - prieš pašalinant užstrigusius vinis;
 - prieš pernešant įrankį į kitą vietą.

Naudojimo saugos informacija

- Prieš pradėdami darbą, visada patikrinkite bendrą įrankio būklę ir apžiūrėkite, ar nėra atsilaisvinusių varžtų. Jeigu reikia, priveržkite.
- Su įrankiu elkitės atsargiai, nes jo viduje yra aukštas slėgis, kuris gali būti pavojingas, jei dėl grubaus darbo atsiras škilimas (numetus įrankį ar jį sudavus). Neraižykite ir nepjaustinėkite įrankio.
- Pastebėję įrankyje ką nors blogo ar neįprasto, tučtuojau nutraukite kalimo darbą. Jei įrankis veikia netinkamai, nenaudokite jo.
- Nenukreipkite išmetimo angos į netoli esančius žmones. Žiūrėkite, kad rankos ir kojos būtų kuo toliau nuo išmetimo angos ploto.
- Laikykitės prielaidos, kad įrankyje visada yra segtukų.
- Niekada nenukreipkite įrankio į save ar kitus žmones, nepaisydami to, ar jame yra segtukų.
- Dirbdami su įrankiu, nenaudokite jėgos. Su įrankiu elkitės atsargiai.
- Įrankį įjunkite, tik kai jis gerai prispaustas prie ruošinio.
- Neneškite įrankio, laikydami pirštą ant gaiduko; neperduokite jo tokio kitiems asmenims. Atsitiktinai iššovus tvirtinimo dalį, galima sunkiai susižeisti.

- Jei ant segtukų kalimo įrankio yra simbolis „Nenaudokite ant pastolių ir kopėčių“, nenaudokite jo tokiose vietose, pvz.:
 - jei, pereinant iš vienos darbo vietos į kitą, reikia naudotis pastoliais, laipteliais, kopėčiomis ar panašiomis konstrukcijomis, pvz., stogo grebėstais;
 - uždaryti dėžėms;
 - tvirtinti laikinoms transportavimo saugos sistemoms, pvz., transporto priemonėse ar vagonuose.
- Kruopščiai patikrinkite sienas, lubas, grindis, stogo dangą ir pan., kad išvengtumėte galimo elektros smūgio, dujų nuotėkio, sprogingo ir pan., kuriuos galima sukelti, užkliudžius veikiančius laidus, kanalus ar dujų vamzdžius.
- Nenaudokite šio įrankio elektros kabeliams tvirtinti. Jis neskirtas elektros kabeliams montuoti ir gali pažeisti elektros kabelių izoliaciją, sukeldamas elektros smūgio arba gaisro pavojus.
- Dirbdami įrankiu, kreipkite dėmesį į savo stovėseną ir pusiausvyrą. Dirbdami aukštai įsitinkite, ar nieko nėra apačioje, kad išvengtumėte pavojaus dėl staigaus truktelių arba gaudymo.
- Dirbdami ant stogo arba kitose aukštesiose vietose, tvirtinimo dalis kalkite judėdami pirmyn. Jei kalsite tvirtinimo dalis judėdami atbulomis, galite lengvai netekti pusiausvyros. Jei kalate tvirtinimo dalis statmename paviršiuje, kalkite jas iš viršaus į apačią. Toks darbo metodas mažiau vargina.
- Tvirtinimo dalis gali sulinkti, o įrankis gali užstrigti, jei netyčia kalsite tvirtinimo dalį į kitą tvirtinimo dalį arba pataikysite į medienos šaką. Tvirtinimo dalis gali išlėkti ir pataikyti į kitą žmogų; pavojų gali kelti ir pats įrankis. Tvirtinimo dalis dėkite atsargiai.
- Jokiu būdu nemėginkite vienu metu kalti ir iš vidaus, ir iš išorės. Tvirtinimo dalys gali pralįsti ir (arba) išlėkti, sukeldamos didelį pavojų.

Techninis aptarnavimas

- Valymo ir techninės priežiūros darbus atlikite vos baigę dirbti. Įrankis visada turi būti pačios geriausios būklės. Sutepkite judamąsias dalis, kad jos nerūdytų ir kuo mažiau dėvėtųsi dėl trinties. Nušluostykite nuo dalių visas dulkes.
- Kreipkitės į „Makita“ techninės priežiūros centrus, kad juose būtų atlikta reguliari įrankio apžiūra.
- Kad gaminyb būtų SAUGUS ir PATIKIMAS, techninės priežiūros ir remonto darbus turi atlikti „Makita“ techninės priežiūros centrai; naudokite tik „Makita“ pagamintas atsargines dalis.

SAUGOKITE ŠIAS INSTRUKCIJAS.

⚠️ ĮSPĖJIMAS: NELEISKITE, kad patogumas ir gaminio pažinimas (igyjamas pakartotinai naudojant) susilpnintų griežtą saugos taisyklių, taikytinų šiam gaminui, laikymąsi. DĖL NETINKAMO NAUDOJIMO arba saugos taisyklių nesilaikymo, kurios pateiktos šioje instrukcijoje galima rimtai susižeisti.

SVARBIOS SAUGOS INSTRUKCIJOS

AKUMULIATORIAUS KASETEI

1. Prieš naudodami akumulatoriaus kasetę, perskaitykite visas instrukcijas ir perspėjimus ant (1) akumuliatorių kroviklio, (2) akumuliatorių ir (3) akumuliatorių naudojančio gaminio.
2. Neardykite akumulatoriaus kasetės.
3. Jei įrankio darbo laikas žymiai sutrumpėjo, nedelsdami nutraukite darbą su įrankiu. Tai kelia perkaitimo, nudegimų ar net sprogimo pavojų.
4. Jei elektrolitas pateko į akis, plaukite jas tyru vandeniu ir nedelsdami kreipkitės į gydytoją. Yra regėjimo praradimo pavojus.
5. Neužtrumpinkite akumulatoriaus kasetės:
 - (1) Kontaktų nelieskite jokiais elektra laidžiomis medžiagomis.
 - (2) Venkite laikyti akumulatoriaus kasetę kartu su kitais metaliniais daiktais, pavyzdžiui, vinimis, monetomis ir .t. t.
 - (3) Saugokite akumulatoriaus kasetę nuo vandens ir lietaus.Trumpasis jungimas akumulatoriuje gali sukelti stiprią srovę, perkaitimą, galimus nudegimus ar net akumulatoriaus gedimą.
6. Nelaikykite įrankio ir akumulatoriaus kasetės vietose, kur temperatūra gali pasiekti ar viršyti 50°C (122°F).
7. Nedeginkite akumulatoriaus kasetės, net jei yra stipriai pažeista ar visiškai susidėvėjusi. Ugnyje akumulatoriaus kasetė gali sprogti.
8. Saugokite akumuliatorių nuo kritimo ir smūgių.
9. Nenaudokite pažeisto akumulatoriaus.

SAUGOKITE ŠIAS INSTRUKCIJAS.

Patarimai, ką daryti, kad akumulatorius tarnautų kuo ilgiau

1. Kraukite akumulatoriaus kasetę prieš jai visiškai išsikraunant. Visuomet nustokite naudoti įrankį ir kraukite akumulatoriaus kasetę, kai pastebite sumažėjusią įrankio galią.
2. Niekada nekraukite iki galo įkrautos akumulatoriaus kasetės. Per didelis įkrovimas trumpina akumulatoriaus eksploatacijos laiką.
3. Kraukite akumulatoriaus kasetę kambario temperatūroje 10°C - 40°C (50°F - 104°F). Prieš kraudami leiskite atvėsti karštai akumulatoriaus kasetei.
4. Įkraukite akumulatoriaus kasetę kas šešis mėnesius, kai jos ilgai nenaudojate.

Viniakalio apžvalga

- **Pav.1:** 1. Akumulatoriaus kasetė 2. Kuro dangtelis 3. Gaidukas 4. Indikatorius lemputė 5. Stūmiklio svirtelė 6. Stūmiklio mygtukas 7. Dėtuvė 8. Kontaktinis elementas 9. Šešiabriaunis veržliaraktis

VEIKIMO APRAŠYMAS

▲ PERSPĖJIMAS:

- Visada prieš reguliuodami arba tikrindami įrankio veikimą išimkite kuro elementą, akumulatoriaus kasetę ir vinis.

Akumulatoriaus kasetės uždėjimas ir nuėmimas

► Pav.2

- Visuomet išjunkite įrankį prieš įdėdami ar nuimdami akumulatoriaus kasetę.
 - Jei norite išimti akumulatoriaus kasetę, ištraukite ją iš įrankio spausdami mygtuką, esantį ant kasetės šono, kaip parodyta paveikslėlyje.
- **Pav.3:** 1. Mygtukas
- Norėdami įdėti akumulatoriaus kasetę, laikykite ją taip, kad akumulatoriaus kasetės priekio kontūrai atitiktų akumulatoriaus įmontavimo ertmės kontūrus ir įstumkite jį į vietą. Visada įstumkite jį iki galo, kol jis įstvirtins ir spragtelės. Jei to nepadarysite, jis gali netyčia iškristi iš įrankio ir sužeisti jus ar ką nors iš aplink esančiųjų.
 - Nenaudokite jėgos dėdami akumulatoriaus kasetę. Jei kasetė sunkiai lenda, ji neteisingsai kišama.

Kuro elementas

Dozatoriaus pritvirtinimas prie kuro elemento

- **Pav.4:** 1. Dozatorius 2. Dangtelis

Nuimkite dangtelį (kai dozatorius pateikiamas su dangteliu).

► Pav.5

Paspauskite priekinį kraštą.

► Pav.6

Spauskite galinį kraštą, kol įsistatys.

Kuro elemento įdėjimas

► Pav.7

Paspauskite ir patraukite kuro dangtelį, kad atsidarytų.

- **Pav.8:** 1. Puršktuvo antgalis

Įstykite kuro elementą, dozatoriaus puršktuvo antgalį nukreipdami adapterio link.

► Pav.9

Tinkamai įstykite puršktuvo antgalį į mažą adapterio angą.

► Pav.10

Uždėkite kuro dangtelį ant dozatoriaus ir paspauskite žemyn, kad užsifikuotų.

Viniø kalimo gylio reguliavimas

▲ PERSPĖJIMAS:

- Prieš reguliuodami vinių kalimo gylį, išimkite kuro elementą, akumulatoriaus kasetę ir vinis.

- **Pav.11:** 1. Varžtai

Šešiabriauniu veržliarakčiu atlaisvinkite du varžtus ir pajudinkite kontaktinį elementą. Tvirtai priveržkite varžtus.

Indikacinė lemputė

Indikatoriaus lemputės spalvų reikšmės.

Mirksinti žalia: Iprasta būseną

Mirksinti raudona: Reikia įkrauti akumulatoriaus kasetę

Užsideganti raudona: Ikraukite akumulatoriaus kasetę. Vinių negalima kalti, nes per mažas akumulatoriaus įkrovos lygis.

Mirksi oranžinė spalva: rekomenduojamas kruopštus valymas. Kaip kruopščiai išvalyti įrankio vidų, rasite skyriuje „TECHNINĖ PRIEŽIŪRA“. Jeigu norite atkurti indikatoriaus lemputės mirksėjimą oranžinė spalva, penkias sekundes spauskite kontaktinį elementą ir po to penkis kartus spauskite kontaktinį elementą.

Mirksinti oranžinė po pakaitomis mirksinčios žalios ir raudonos: atliekamas trikių nustatymas. Išimkite ir vėl įdėkite akumulatoriaus kasetę. Jei vėl atliekamas trikių nustatymas, yra gedimas. Kreipkitės į vietos „Makita“ techninio aptarnavimo centrą, kad sutvarkytų.

Kabliuko montavimas

► **Pav.12:** 1. Kablys

Kablys yra patogus, kai norite trumpam pakabinti įrankį. Kablį galima nustatyti į dvi padėtis, atsižvelgiant į tai, kur įrankis bus kabinamas.

Norėdami pakeisti kablo padėtį, sumažinkite jį prie pagrindo spausdami iš abiejų pusių ir perkeltite į kitą padėtį.

SURINKIMAS

▲ PERSPĖJIMAS:

- Visada išimkite kuro elementą ir akumulatoriaus kasetę.

Vinių kalimo pistoleto ákrovimas

► **Pav.13**

Į dėtuvės gale esantį plyšį įdėkite vinių juostą.

► **Pav.14**

Patraukite stūmiklio svirtelę į dėtuvės galą ir atsargiai sugrąžinkite ją į juostos galą.

► **Pav.15**

Sudėkite vinis taip, kad jos būtų lygegriai kalimo kreiptuvui.

Vinių išėmimas

► **Pav.16:** 1. Stūmiklio mygtukas

Patraukite stūmiklio svirtį ir paspauskite stūmiklio mygtuką, kad atlaisvintumėte vinių laikiklį, tada grąžinkite stūmiklio svirtį į viršų, paspausdami stūmiklio mygtuką. Stumkite vinis dėtuvės galinės dalies link ir išimkite juos.

NAUDOJIMAS

▲ ĮSPĖJIMAS:

- Nelieskite vietos aplink išleidimo angą. Operacijos metu arba po jos paviršius bus nepaprastai įkaitęs. Palietus vietą aplink išleidimo angą, galima nusideginti arba susižeisti.

▲ PERSPĖJIMAS:

- Patikrinkite, ar darbo metu tinkamai veikia visos apsaugos sistemos.

► **Pav.17**

1. Norėdami įkalti vinį, kontaktinį elementą priglauskite prie ruošinio.

Ventiliatoriaus variklis veikia, degalų dujos patenka į degimo kamerą ir ventiliatorius sumaišo jas su oru.

► **Pav.18:** 1. Gaidukas

2. Laikykite kontaktinį elementą tvirtai prispaustą ir patraukite gaiduką.

Degalų dujos užsidega ir įkalamas vinis.

3. Toliau kalti galima tik atleidus ir kontaktinį elementą, ir gaiduką.

Atjungimo mechanizmas

Tai mechanizmas, apsaugantis įrankį nuo iššovimo be vinies.

Automatiškai nustatoma apsauga nuo tuščio šūvio, kai lieka tik 4-7 vienetai.

Užstrigęs vinių kalimo įrankis

▲ PERSPĖJIMAS:

- Prieš šalindami strigtį būtina išimkite kuro elementą ir akumulatoriaus kasetę.

Jeigu vinių kalimo įrankis užstrigtų, atlikite tokius veiksmus:

1. Išimkite kuro elementą, akumulatoriaus kasetę ir vinis.

► **Pav.19:** 1. Varžtai

2. Šešiabriauni veržliarakčiu atlaisvinkite (2) dėtuvės montavimo varžtus.

► **Pav.20**

3. Patraukite rankeną/dėtuvę atokiau nuo įrankio nosies ir pašalinkite strigtį.

4. Išlygiuokite rankeną/dėtuvę nosies atžvilgiu ir priveržkite montavimo varžtus.

5. Įdėkite vinių juostą.

▲ ĮSPĖJIMAS:

- Įsitikinkite, ar dėtuvės tvirtinimo varžtai tvirtai priveržti ir dėtuvė tvirtai pritvirtinta prie įrankio priekio. Bandant kalti vinis, kai dėtuvė yra atsilaisvinusi, vinys bus kalamas nekontroliuojamai, bus sugadintas įrankis arba vinys bus sviedžiamas operatoriaus link.

TECHNINĖ PRIEŽIŪRA

PERSPĖJIMAS:

- Visada išimkite kuro elementą, akumulatoriaus kasetę ir vinis prieš atlikdami apžiūrą arba techninės priežiūros darbus.
- Niekada nenaudokite gazolino, benzino, tirpiklio, spirito arba panašių medžiagų. Gali atsirasti išblukimų, deformacijų arba įtrūkimų.

Techninė priežiūra po dienos darbu

Darbo dienos pabaigoje atlikite įprastus priežiūros darbus.

Šie paprasti veiksmai pagrįsti įrankio saugos ir veikimo palaikymu

Prieš palikdami darbo vietą:

- Ištraukite akumulatoriaus kasetę ir laikykite ją įrankio nešimo dėkle. Įrankiui nešti ir laikyti visuo- met naudokite įrankio nešimo dėklą.
- Visus tuščius elementus išmeskite taip, kad nerastų vaikai, kad elementai nebūtų sutraiškinti, pradurti arba deginami.

Grįžę į namus:

- Įdėkite akumulatoriaus kasetę į jos kroviklį, jeigu ją reikia įkrauti (tai rodo raudona kontrolinė lemputė).
- Nuvalykite įrankį švariu minkštu skudurėliu.
- Patikrinkite filtrą ir nuvalykite, jeigu apdulkęs.

Oro filtro valymas

► **Pav.21:** 1. Filtro dangtelis 2. Filtras

Lengvai spustelėkite filtro dangtelį aukštyn ir nuimkite jį. Paskui tiesiog ištraukite filtrą.

Lengvai stuktelėkite filtrą, kad neliktų dulkių. Muilas ir vanduo padaro filtrą praktiškai naują

Kad gaminys būtų SAUGUS ir PATIKIMAS, jį taisyti, apžiūrėti ar vykdyti bet kokią kitą priežiūrą ar derinimą turi įgaliotasis kompanijos „Makita“ techninės priežiūros centras; reikia naudoti tik kompanijos „Makita“ pagamintas atsargines dalis.

Kruopštus valymas

Jeigu tuščias įrankis dažnai iššauna, tai reiškia, kad įrankį reikia kruopščiai išvalyti.

Išsamiai perskaitykite pateiktą valymo instrukciją ir išvalykite įrankį.

Jeigu kiltų kokių nors klausimų dėl valymo, kreipkitės į savo vietos „Makita“ techninio aptarnavimo centrą.

PASIRENKAMI PRIEDAI

PERSPĖJIMAS:

- Su šiaime vadove aprašytu įrenginiu „Makita“ rekomenduojama naudoti tik nurodytus priedus ir papildomus įtaisus. Jeigu bus naudojami kito- kie priedai ar papildomi įtaisai, gali būti sužaloti žmonės. Priedus arba papildomus įtaisus nau- dokite tik pagal paskirtį.

Jeigu norite daugiau sužinoti apie tuos priedus, kreipki- tės į artimiausią „Makita“ techninės priežiūros centrą.

- Vinys
- Apsauginiai akiniai
- Kuro elementas
- Valymo rinkinys
- Originalus „Makita“ akumulatorius ir kroviklis

PASTABA:

- Kai kurie sąrašė esantys priedai gali būti pateikti įrankio pakuotėje kaip standartiniai priedai. Jie įvairiose šalyse gali skirtis.

TEHNILISED ANDMED

Mudel	GN900
Naela pikkus x varre läbimõõt	Naela pikkus: 50 mm – 90 mm läbimõõt: 2,9 mm–3,3 mm
Naelamahutavus	40 naela (1 lint)
Naela kollatsiooninurk (kraadi)	34
Naelapea kuju	Lame
Mõõtmed (P x L x K)	321 mm X 108 mm X 368 mm
Netomass	3,3 kg
Nimipinge	Alalisvool 7,2 V

- Meie jätkuva teadus- ja arendustegevuse programmi tõttu võidakse siin antud tehnilisi andmeid muuta ilma ette teatamata.
- Spetsifikatsioonid ja aku korpus võivad riigiti erineda.
- Kaal koos aku korpusega vastavalt EPTA-protseduurile 01/2003

Sümbolid

Järgnevalt kirjeldatakse seadmetel kasutatavaid tingimärke. Veenduge, et olete nende tähendusest aru saanud enne seadme kasutamist.

	Lugege kasutusjuhendit.
	Mahuti on rõhu all, hoidke seda eemal temperatuuridest üle 50°C (nt päikesekiirgus). Hoidke mahutit hästi ventileeritud kohas.
	Kasutage ainult välitingimustes või hästi ventileeritud ruumides. Ärge hingake gaasi sisse.
	Ärge kasutage seda leegi läheduses ega pihustage kuumadele pindadele. Kasutamisel võib tekitada tule- või plahvatusohtlik auru ja õhu segu.
	Ärge kahjustage, torgake läbi ega põletage seda isegi mitte pärast kasutamist.
	Kasutage kaitseprille.
	Kui te ei paigalda hetkel kinnituvahendeid, hoidke sõrmed päästikust eemal, et vältida tahtmatut päästiku vallandumist.
	livelduse ja teadvusetuse vältimiseks kasutage ainult ventileeritud aladel. Ärge kunagi kasutage tööriista süttivates atmosfäärides. Tööriista väljalase võib süüdata kergestisüttivaid materjale.
	Ärge kasutage tellinguid ega redeleid.
	Hoiatus! Kuum pind! Ärge puudutage selle sümboli ümbrust. Pinna puudutamine võib põhjustada põletusi.



Üksnes ELI liikmesriikidele
Ärge käidelda kasutuskõlbatuks muutunud elektriseadmeid ega akusid koos olmejäätmetega!
Vastavalt Euroopa Parlamendi ja Nõukogu direktiividele elektri- ja elektroonikaseadmete jäätmete kohta ning patareide ja akude ning patareid- ja akujäätmete kohta ning nende nõuete kohaldamisele liikmesriikides tuleb kasutuskõlbatuks muutunud elektriseadmed ja akud koguda eraldi ja keskkonناسäästlikult korduskasutada või ringlusse võtta.

Kavandatud kasutus

Korpusega 2" x 4" tööriist on ette nähtud eeltöödeks siseruumides, nagu põrandatalade või prusside kinnitamine ja tarindiosade paigaldamine.

Müra

Tüüpiline A-korrigeeritud müratase vastavalt EN792:
Müraarõhutase (L_{pA}): 89 dB (A)
Müra võimsustase (L_{WA}): 102 dB (A)
Määramatus (K): 3 dB (A)

Kandke kõrvakaitsmeid

Vibratsioon

Vibratsioonitaseme koguväärtus vastavalt EN792:
Vibratsioonitase (a_{hV}): 2,5 m/s² või vähem
Määramatus (K): 1,5 m/s²

MÄRKUS: Deklareeritud vibratsiooniemissiooni väärtus on mõeldud kooskõlas standardse testimismeetodiga ning seda võib kasutada ühe seadme võrdlemiseks teisega.

MÄRKUS: Deklareeritud vibratsiooniemissiooni väärtust võib kasutada ka mürataseme esmaseks hindamiseks.

⚠ HOIATUS: Vibratsioonitase võib elektritööriista tegelikkuses kasutamise ajal erineda deklareeritud väärtusest sõltuvalt tööriista kasutamise viisidest.

⚠ HOIATUS: Rakendage kindlasti operaatori kaitsmiseks piisavaid ohutusabinõusid, mis põhinevad hinnangulisel müratasemel tegelikus tööolukorras (võttes arvesse tööperioodi kõik osad nagu näiteks korrad, mil seade lülitatakse välja ja mil seade töötab tühikäigul, lisaks tööajale).

Ainult Euroopa riigid

EÜ vastavusdeklaratsioon

Makita korporatsiooni vastutava tootjana kinnitame, et alljärgnev(ad) Makita masin(ad):

Masina tähistus:

Juhtmeta naelapüstol lameda peaga naeltele

Modeli Nr/ Tüüp: GN900

on seeriatoodang ja

Vastavad alljärgnevatele Euroopa Parlamendi ja nõukogu direktiividele:

2006/42/EC

Ning on toodetud vastavalt alljärgnevatele standarditele või standardiseeritud dokumentidele:

EN792, EN60745

Tehnilist dokumentatsiooni hoitakse ettevõttes:

Makita International Europe Ltd.

Technical Department,

Michigan Drive, Tongwell,

Milton Keynes, Bucks MK15 8JD, Inglismaa

30. 1. 2009

Tomoyasu Kato

Direktor

Makita Corporation

3-11-8, Sumiyoshi-cho,

Anjo, Aichi, 446-8502, JAAPAN

Üldised elektritööriistade ohutushoiatused

⚠️HOIATUS Lugege läbi kõik ohutushoiatused ja juhised. Hoiatuste ja juhiste mittejärgmine võib põhjustada elektrišokki, tulekahju ja/või tõsiseid vigastusi.

Hoidke alles kõik hoiatused ja juhised edaspidisteks viideteks.

Juhtmeta naelapüstoli/ klambripüstoli ohutushoiatused

⚠️HOIATUS Lugege läbi kõik ohutushoiatused ja juhised. Hoiatuste ja juhiste mittejärgmine võib põhjustada tõsiseid vigastusi, elektrišokki ja/või tulekahju.

Hoidke alles kõik hoiatused ja juhised edaspidisteks viideteks.

Isikliku ohutuse ja tööriista õige talitluse ning hoolduse tagamiseks lugege enne tööriista kasutamist käesolevat kasutusjuhendit läbi.

Üldine ohutus

- Ärge lubage instrueerimata isikul tööriista kasutada.
- Tööriist ei ole mänguasi. Austage tööriista kui töötegemise vahendit.
- Ärge töötage, kui olete tarvitanud alkoholi, uimasteid või muid sellesarnaseid aineid.
- Ärge kunagi muutke tööriista ehitust.

Isikukaitsevahendid

- Kandke alati kaitseprille, et kaitsta silmi tolmu või kinnitusvahendite eest.
⚠️HOIATUS: Tööandja kohustus on nõuda, et tööriista operaatorid ja teised tööpiirkonnas viibivad isikud kannaksid silmakaitsevahendeid.
Ainult Austraalias ja Uus-Meremaal
Kandke alati kaitseprille ja näokaitset, et kaitsta oma silmi tolmu ja kinnitusvahendite põhjustatud vigastuse eest. Kaitseprillid ja näokaitse peaksid vastama AS/NZS 1336 nõuetele.

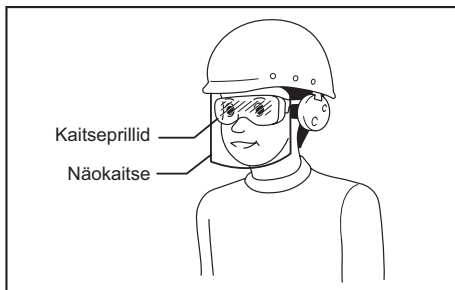

- Kandke kuulmiskaitsevahendeid kaitsmaks kõrvu tööriista poolt tekitatava müra eest ja peakaitset. Samuti kandke kergeid, kuid mitte lahtisi rõivaid. Varrukad peavad olema kinni nõõbitud või üles kääritud. Lipsu kanda ei tohi.

Tööpiirkonna ohutus

- Ärge mitte kunagi kasutage tööriista suletud või halvasti ventileeritud ruumides. Vastasel juhul võib süsinikmonooksiid põhjustada peapööritust, iiveldust või teadvusetust.
- Tööpiirkond peab olema puhas ja hästi valgustatud. Asju täiskulhjatud või pimedad alad soodustavad õnnetuste teket.
- Ärge kasutage tööriista plahvatusohtlikus keskkonnas, nagu tuleohtlike vedelike, gaaside või tolmu läheduses. Tööriista kasutamisel võib tekkida sädemeid, mis võivad süüdata tolmu või aurust.
- Hoidke lapsed ja kõrvalised isikud tööriistaga töötamise ajal eemal. Tähelepanu hajumisega võib kaasnedda kontrolli kaotus.
- Tagage tööpiirkonna piisav valgustus.
- Mõra puudutatavatest kohalikest eeskirjadest tuleb kinni pidada, säilitades müratasemed ettenähtud normide piires. Teatud juhtudel tuleb kasutada mürabarjääre müra hoidmiseks ettenähtud piirides.

Kaitseseadmed

- Enne töö alustamist veenduge, et kõik ohutussüsteemid on töokorras. Tööriist ei tohi tööle hakata, kui vajutatakse ainult päästikule või kui ainult kontaktkangi surutakse vastu puud. Seade tohib töötada ainult juhul, kui tehakse mõlemaid toiminguid. Katsetage talitlushäirete puudumist tööriistaga, mida ei ole kinnitusvahenditega laetud ja mille tõukur on lõpuni vinnastatud asendis.
- Ärge mängige kontaktelemendiga: see välistab juhusliku tühjakslaadimise, seega tuleb kontaktelementi hoida sisselülitatud asendis ja mitte liigutada. Päästiku lukustamine SISSELÜLITATUD asendis on samuti väga ohtlik. Ärge kunagi püüdke päästikut fikseerida. Ärge kasutage tööriista, kui mõni juhtnuppudest ei ole töokorras, on lahti ühendatud, muudetud või ei tööta õigesti.

- Ärge püüdke hoida kontaktelementi all seda teibi või traadiga kinnitades. Tagajärjeks võib olla surma või tõsise kehavigastusega lõppev õnnetus.
- Kontrollige alati kontaktelementi, nagu kasutusjuhendis on kirjeldatud. Kui kaitseseadis ei ole töökorras, võib kinnitusvahendite sisselöömine toimuda juhuslikult.

Kinnitusvahendite laadimine

- Ärge laadige tööriista kinnitusvahenditega, kui mõni juhtnuppudest on aktiveeritud.
- Kasutage ainult käesolevas kasutusjuhendis ette nähtud kinnitusvahendeid. Teistsuguste kinnitusvahendite kasutamine võib põhjustada tööriista talitlushäire.

Energiaallikas

- Kasutage tööriista ainult ehtsa Makita kütusemahutiga.
- Ärge puudutage kütusemahutist välja pihustatud vedelgaasi. Kokkupuude sellega võib põhjustada kehavigastuse.
- Tulekahju ja plahvatusoht. Kütusemahuti käsitsemisel hoiustamise, transportimise, tööriista sisse paigaldamise või tööriistast eemaldamise ning kasutusest kõrvaldamise otstarbel:
 - vältige päikesevalgust ja temperatuure, mis ületavad 50°C (122°F);
 - ärge suitsetage;
 - vältige sädemeid ja lahtist tuld.
- Eemaldage alati akukassett ja kõik kinnitusvahendid:
 - kui tööriist jääb järelevalvetä;
 - enne mis tahes hooldus- või parandustööde teostamist;
 - enne ummistuse kõrvaldamist;
 - enne tööriista uude asukohta liigutamist.

Käitamisohtus

- Enne toimingut teostamist kontrollige alati tööriista üldist seisukorda ja kas pole logisevaid kruve. Vajaduse korral pingutage.
- Käsitsege tööriista ettevaatlikult, kuna tööriistas on kõrgsurve, mis võib osutada ohtlikuks, kui tööriist praguneb hooletu käsitsemise tagajärjel (mahakukkumine või lõõmine). Ärge püüdke tööriistale teha sisselõikeid ega graveeringuid.
- Lõpetage töö viivitamatult, kui märkate tööriista juures midagi ebaharilikku või kui midagi on valesti. Valesti töötavat tööriista ei tohi kasutada.
- Ärge suunake kinnitusvahendi väljumisava läheduses viibijate suunas. Hoidke käed ja jalad eemal kinnitusvahendi väljumisava piirkonnast.
- Eeldage alati, et tööriistas võib olla kinnitusvahendeid.
- Ärge kunagi suunake tööriista enda ega kellegi teise poole, hoolimata sellest, kas tööriistas on või ei ole kinnitusvahendeid.
- Ärge töötamisel kiirustage ega avaldage tööriistale liigset jõudu. Käsitsege tööriista ettevaatlikult.
- Ärge käituge tööriista, kui see pole asetatud kindlalt vastu töödeldavat detaili.
- Ärge kunagi kandke tööriista, näpp päästikul, samuti ärge ulatage seda kellelegi sel viisil. Juhuslik päästikuvajutus võib põhjustada tõsise vigastuse.
- Ärge kunagi kasutage sümboliga "Mitte kasutada tellingutel, redelitel" kinnitusvahendite paigaldus-tööriistu teatud rakendustes, näiteks:

- kui kinnitusvahendite paigaldamine on seotud asukoha muutmisega, mis nõuab tellingute, treppide, redelite või redelisarnaste konstruktsioonide, nt katuse roovlattide kasutamist;
- konteinerite või kastide sulgemine;
- transportimisel kasutatavate turvasüsteemide paigaldamine, nt sõidukitel ja kaubavagunitel.

- Kontrollige hoolikalt seinu, lagesid, põrandaid, katust ja muud sellesarnast, et vältida võimalikku elektrilööki, gaasileket, plahvatusi jne, mida võib põhjustada nimetatud konstruktsioonidesse paigaldatud voolu all olevate juhtmete, kaablikarbikute või gaasitorude tabamine.
- Ärge kasutage tööriista elektrikaablite kinnitamiseks. See ei ole mõeldud elektrikaablite paigaldamiseks ning võib vigastada elektrikaablite isolatsiooni, põhjustades seeläbi elektrilöögi- või tulekahjuohtu.
- Jälgige oma jalgealust toetuspinda ja säilitage tasakaal tööriistaga töötades. Kui töötate kõrgel, veenduge, et teist allpool pole kedagi, vältimaks ohtu ootamatu jõnksatuse või kinni kiilumise korral.
- Katustel ja muudes kõrgetes kohtades paigaldage kinnitusvahendeid edasisuunas liikudes. Kinnitusvahendite paigaldamise ajal tahapoole liikudes on lihtne kaotada jalgealust. Kinnitusvahendeid vertikaalsesse pinda paigaldades, alustage ülevalt ja liikuge allapoole. Sel kombel toimides väsite kinnitusvahendite paigaldamisel vähem.
- Kinnitusvahend paindub või tööriist võib kinni kiiluda, kui te eksikombel lööte kinnitusvahendi teise kinnitusvahendi peale või oksakohta. Kinnitusvahend võib välja viskuda ja kedagi tabada või tööriist ise võib ohtlikult reageerida. Paigaldage kinnitusvahendeid ettevaatlikult.
- Ärge kunagi püüdke kinnitusvahendeid paigaldada samaaegselt nii seest- kui ka väljastpoolt. Kinnitusvahendid võivad konstruktsioonist läbi tungida ja/või välja lennata, tekitades tõsise ohtu.

Hooldus

- Teostage puhastus- ja hooldustööd kohe pärast töö lõpetamist. Hoidke tööriist eeskujulikult töökorras. Õlitage liikuvaid osi vältimaks roostetamist ja minimeerimaks hõõrdumisega seotud kulumist. Pühkige osad tolmust puhtaks.
- Laske Makita volitatud hoolduskeskusel tööriista perioodiliselt kontrollida.
- Toote OHUTUSE ja TÖÖKINDLUSE tagamiseks tuleb vajalikud remonditööd, muud hooldus- ja reguleerimistööd lasta teha Makita volitatud hoolduskeskustes. Alati tuleb kasutada Makita varuosi.

HOIDKE JUHEND ALLES.

⚠HOIATUS: ÄRGE laske mugavusel või toote kasutamisharjumustel (mis on saadud korduva kasutuse jooksul) asendada vankumatut toote ohutuseeskirjade järgimist. VALE KASUTUS või käesoleva kasutusjuhendi ohutusnõuete eiramine võib põhjustada tõsiseid vigastusi.

TÄHTSAD OHUTUSALASED JUHISED

AKUKASSETI KOHTA

1. Enne akukasseti kasutamist lugege (1) akulaadijal, (2) akul ja (3) seadmel olevad kõik juhised ja hoiatused läbi.
2. Ärge akukassetti lahti monteerige.
3. Kui tööaeg järjest lüheneb, siis lõpetage kasutamine koheselt. Edasise kasutamise tulemuseks võib olla ülekuumenemisoht, võimalikud põletused või isegi plahvatus.
4. Kui elektrolüüti satub silma, siis loputage silma puhta veega ja pöörduge koheselt arsti poole. Selline õnnetus võib põhjustada pimedaksjäämist.
5. Ärge tekitage akukassetis lühist:
 - (1) Ärge puutuge klemme elektrijuhtidega.
 - (2) Ärge hoidke akukassetti tööriistakastis koos metallesemetega, nagu naelad, mündid jne.
 - (3) Ärge tehke akukassetti märjaks ega jätke seda vihma kätte.Aku lühis võib põhjustada tugevat elektri-voolu, ülekuumenemist, põletusi ning ka seadet tõsiselt kahjustada.
6. Ärge hoidke tööriista ja akukassetti kohtades, kus temperatuur võib tõusta üle 50° C.
7. Ärge põletage akukassetti isegi siis, kui see on saanud tõsiselt vigastada või on täiesti kuldunud. Akukassett võib tules plahvatada.
8. Olge ettevaatlik ning ärge laske akul maha kukkuda või lööge seda.
9. Ärge kasutage kahjustatud akut.

HOIDKE JUHEND ALLES.

Vihjeid aku maksimaalse kasutusaja tagamise kohta

1. Laadige akukassetti enne kui see täiesti tühjaks saab. Alati, kui märkate, et tööriist töötab väiksema võimsusega, peatage töö ja laadige akut.
2. Ärge kunagi laadige täislaetud akukassetti. Liigne laadimine lühendab aku kasutusiga.
3. Laadige akukassetti toatemperatuuril 10° C - 40° C. Laske kuumal akukassetil enne laadimist maha jahtuda.
4. Kui Te akukassetti pikemat aega ei kasuta, laadige seda iga kuue kuu järel.

Naelapüstoli ülevaade

- **Joon.1:** 1. Akukassett 2. Kütuseluuk 3. Päästik 4. Märgutuli 5. Tõukuri hoob 6. Tõukuri nupp 7. Salv 8. Kontaktelement 9. Kuuskantvõti

FUNKTSIONAALNE KIRJELDUS

⚠ETTEVAATUST:

- Enne tööriista reguleerimist või kohandamist veenduge, et olete eemaldanud kütusemahuti, akukasseti ja naelad.

Akukasseti paigaldamine või eemaldamine

► Joon.2

- Enne akukasseti paigaldamist või eemaldamist lülitage tööriist alati välja.
- Akukasseti eemaldamiseks hoidke all kasseti küljel olevat nuppu ja tõmmake see tööriistast välja, nagu joonisel näidatud.

► Joon.3: 1. Nupp

- Akukasseti sisestamiseks hoidke seda nii, et akukasseti esikülg sobiks aku paigaldamise avausega, ja libistage see oma kohale. Paigaldage kassett nii kaugele, et see lukustuks klõpsatusega oma kohale. Vastasel korral võib kassett juhuslikult tööriistast välja kukkuda ning põhjustada teile või läheduses viibivatele isikutele vigastusi.
- Ärge kasutage akukasseti paigaldamisel jõudu. Kui kassett ei liigu sisse kergelt, pole see õigesti sisse pandud.

Kütusemahuti

Doseerimisventiili kütusemahuti külge kinnitamine

► Joon.4: 1. Doseerimisventiil 2. Kork

Eemaldage kaas (juhu, kui doseerimisventiil on varustatud kaanega).

► Joon.5

Vajutage eesmine serv sisse.

► Joon.6

Vajutage tagumine serv sisse, kuni see paigaldub.

Kütusemahuti sisestamine

► Joon.7

Kütuseluugi avamiseks vajutage üles ja tõmmake seda.

► Joon.8: 1. Pihustiotsak

Sisestage kütusemahuti nii, et doseerimisventiili pihustiotsak oleks suunatud adapteri poole.

► Joon.9

Sisestage pihustiotsak korralikult adapteri väikesesse auku.

► Joon.10

Asetage kütuseluuk doseerimisventiili kohale ja vajutage, kuni see lukustub.

Naelutamise sügavuse reguleerimine

⚠️ **ETTEVAATUST:**

- Enne naelutamise sügavuse reguleerimist eemaldage kütusemahuti, akukassett ja naelad.

► **Joon.11:** 1. Kruvid

Keerake kuuskantvõtmega kaks polti lahti ja liigutage kontaktelementi.

Keerake poldid jälle kõvasti kinni.

Märgutuli

Indikaatorlambi värvidel on järgmine tähendus.

Viilkuv roheline: Tavaolek

Viilkuv punane: Akukassetti oleks tarvis laadida

Pidev punane: Laadige akukassetti. Naelutamine pole võimalik, kuna aku on tühi.

Viilkuv oranž: soovitatav on põhjalikult puhastada.

Tööriista seest põhjalikult puhastamiseks vt jaotist HOOLDUS. Indikaatorlambi oranži vilkumise lähtestamiseks vajutage 5 sekundit kontaktelementi ja seejärel vajutage kontaktelementi viis korda.

Oranž, roheline ja punane vilguvad vaheldumisi: teoksil on veaavastus. Lähtestamiseks eemaldage akukassett ja sisestage see uuesti. Kui veaavastus uuesti käivitub, on tegemist talitlushäirega. Laske talitlushäire kõrvaldada kohalikus Makita teeninduskeskuses.

Konksu paigaldamine

► **Joon.12:** 1. Konks

Konksu abil saate tööriista ajutiselt kuhuigi riputada.

Konksu saab kahte asendisse paigaldada, olenevalt sellest, kuhu tööriist riputatakse.

Konksu asendi muutmiseks vajutage seda kinnituse juurde mõlemalt poolt kokku ja nihutage teise asukohta.

KOKKUPANEK

⚠️ **ETTEVAATUST:**

- Eemaldage alati kütusemahuti ja akukassett.

Naelapüstoli laadimine

► **Joon.13**

Sisestage naelalint salve tagaotsas olevasse pilusse.

► **Joon.14**

Tõmmake tõukuri hoob salve tagaotsani ja viige see õrnalt tagasi kuni lindi lõpuni.

► **Joon.15**

Naelte laadimisel jälgige, et need jääksid juhikuga paralleelselt.

Naelte eemaldamine

► **Joon.16:** 1. Tõukuri napp

Tõmmake tõukuri hooba ja vajutage tõukuri nappu naelatoe vabastamiseks, seejärel viige tõukuri hoob tagasi üles, hoides tõukuri nappu all.

Libistage naelad salve tagaotsa ja eemaldage need.

TÖÖRIISTA KASUTAMINE

⚠️ **HOIATUS:**

- Ärge puudutage väljalaskeava ümbrust. Pind on naelapüstoli töötamise ajal kuum ja jääb kuuma ka pärast töö lõpetamist. Väljalaskeava ümbruse puudutamine võib põhjustada põletusi.

⚠️ **ETTEVAATUST:**

- Enne tööleasumist veenduge, et kõik ohutus-süsteemid on töökorras.

► **Joon.17**

1. Naela löömiseks asetage kontaktelement töödel-dava detaili vastu.

Ventilaatori mootor käivitatakse, kütusegaas pihus-tatakse põlemiskambrisse ja ventilaator segab selle õhuga.

► **Joon.18:** 1. Päästik

2. Hoidke kontaktelementi kindlalt oma kohal ja vajutage päästikule.

Kütusesegu süüdatakse ja nael lüüakse materjali.

3. Uue naela löömiseks tuleb kontaktelement ja päästik vahepeal vabastada.

Tühilasu vastane mehhanism

See mehhanism väldib ilma naelleta tööriistast laskmist. Tühilasu ennetus käivitub automaatselt, kui järgi on viimased 4-7 naela.

Ummistunud naelapüstol

⚠️ **ETTEVAATUST:**

- Enne ummistuse kõrvaldamist veenduge, et olete eemaldanud kütusemahuti ja akukassetti.

Naelapüstoli ummistuse korral toimige järgmiselt.

1. Eemaldage kütusemahuti, akukassett ja naelad.

► **Joon.19:** 1. Kruvid

2. Keerake (2) salve kinnituspolti kuuskantvõtmega lahti.

► **Joon.20**

3. Tõmmake käepide/salv tööriista otsakust eemale ja eemaldage ummistus.

4. Viige käepide/salv uuesti otsaku juurde ja keerake kinnituspoldid kinni.

5. Laadige naelalint uuesti.

⚠️ **HOIATUS:**

- **Kontrollige, et salve kinnituskruvid oleksid korralikult kinni keeratud ning salv toetus-tihedalt vastu otsakut.** Naelutamine lahtise salvega võib põhjustada naela väljumise kont-rolli alt, mille tagajärjel tööriist võib kahjustuda või nael paiskuda tööriista kasutaja suunas.

HOOLDUS

⚠ETTEVAATUST:

- Enne ülevaatause või hoolduse läbiviimist eemaldage alati kütusemahuti, akukassett ja naelad.
- Ärge kunagi kasutage bensiini, vedeldit, alkoholi ega midagi muud sarnast. Selle tulemuseks võib olla luitumine, deformatsioon või pragunemine.

Hooldus pärast tööpäeva

Pärast tööpäeva lõppu viige läbi igapäevane rutiinne hooldus.

Need lihtsad sammud põhinevad tööriista ohutuse ja jõudluse säilitamisel.

Enne töökohalt lahkumist:

- Eemaldage akukassett ja pange see tööriista kandekohvrisse hoiule. Kasutage tööriista transportimiseks ja hoiustamiseks alati tööriista kandekohvrit.
- Utiliseerige kindlasti kõik tühjad mahutid nii, et lapsed neid ei leiaks ning et neid ei purustataks, torgataks läbi ega põletataks.

Kui jõuate koju:

- Kui punane indikaatorlamp teavitab, et akukassett vajab laadimist, asetage akukassett laadijasse.
- Pühkige tööriista puhta pehme lapiga.
- Kontrollige filtrit. Kui see on tolmune, siis puhastage.

Õhufiltri puhastamine

► **Joon.21:** 1. Filtrikate 2. Filter

Vajutage õrnalt filtri kattele ja eemaldage see. Seejärel lihtsalt tõstke filter välja.

Tolmu eemaldamiseks koputage filtrit kergelt.

Puhastage filtrit seebi ja veega ning see on peaaegu nagu uus

Toote OHUTUSE ja TÖÖKINDLUSE tagamiseks tuleb vajalikud remonttööd, muud hooldus- ja reguleerimistööd lasta teha Makita volitatud teeninduskeskustes. Alati tuleb kasutada Makita varuosi.

Põhjalik puhastamine

Kui tühilaske esineb sageli, tuleb tööriista põhjalikult puhastada.

Vaadake täpsemat teavet kaasasolevast puhastamise juhendist ja teostage puhastamine.

Kui teil on küsimusi puhastamise kohta, pöörduge kohaliku Makita teeninduskeskuse poole.

VALIKULISED TARVIKUD

⚠ETTEVAATUST:

- Neid tarvikuid ja lisaseadiseid on soovitatav kasutada koos Makita tööriistaga, mille kasutamist selles kasutusjuhendis kirjeldatakse. Muude tarvikute ja lisaseadiste kasutamisega kaasneb vigastada saamise oht. Kasutage tarvikuid ja lisaseadiseid ainult otstarvetel, milleks need on ette nähtud.

Saate vajadusel kohalikust Makita teeninduskeskusest lisateavet nende tarvikute kohta.

- Naelad
- Kaitseprillid
- Kütusemahuti
- Puhastuskomplekt
- Makita algupärane aku ja laadija

MÄRKUS:

- Mõned nimekirjas loetletud tarvikud võivad kuuluda standardvarustusse ning need on lisatud tööriista pakendisse. Need võivad riikide lõikes erineda.

ТЕХНИЧЕСКИЕ ХАРАКТЕРИСТИКИ

Модель	GN900
Длина гвоздя x диаметр хвостовика	Гвозди: L : 50 мм - 90 мм Диаметр : 2,9 мм - 3,3 мм
Емкость гвоздей	40 гвоздей (1 полоска)
Угол установки гвоздей (градусы)	34
Форма головки гвоздя	Срезанная
Размеры (Д x Ш x В)	321 мм X 108 мм X 368 мм
Вес нетто	3,3 кг
Номинальное напряжение	7,2 В пост. Тока

- Благодаря нашей постоянно действующей программе исследований и разработок, указанные здесь технические характеристики могут быть изменены без предварительного уведомления.
- Технические характеристики и аккумуляторный блок могут отличаться в зависимости от страны.
- Масса (с аккумуляторным блоком) в соответствии с процедурой EPTA 01.2003

Символы

Ниже приведены символы, используемые для электроинструмента. Перед использованием убедитесь, что вы понимаете их значение.

	Прочитайте руководство пользователя.
	Контейнер под давлением, беречь от нагрева свыше 50°С (например, под прямыми солнечными лучами) Хранить в хорошо проветриваемом помещении.
	Используйте средство только на открытом пространстве или в хорошо проветриваемых помещениях. Не вдыхать газ.
	Запрещается использование вблизи открытых источников огня, а также распыление на нагретые поверхности. Во время использования может образовываться огнеопасную или взрывоопасную паровоздушную смесь.
	Запрещается повреждать, прокалывать, сжигать даже после окончания использования.
	Надевайте защитные очки.
	Не держите палец на курковом выключателе во время перерывов в работе, чтобы не допустить случайного срабатывания инструмента.
	Используйте только в хорошо проветриваемых местах, чтобы не допустить тошноты и потери сознания. Запрещается использовать инструмент, если в воздухе присутствуют горячие пары или газы. Выхлоп инструмента может воспламенить горючие материалы.
	Не использовать на лесах, лестницах.
	Предостережение: горячая поверхность! Не касайтесь области вокруг данного символа. Несоблюдение данного требования может привести к ожогам и травмам.



Только для стран ЕС
Не выбрасывайте электрооборудование или аккумуляторы вместе с бытовым мусором!
В соответствии с европейскими директивами об утилизации электрического и электронного оборудования, о батареях и аккумуляторах, а также использованных батареях и аккумуляторах и их применении в соответствии с местными законами электрооборудование, батареи и аккумуляторы, срок эксплуатации которых истек, должны утилизироваться отдельно и передаваться для утилизации на предприятие, соответствующее применяемым правилам охраны окружающей среды.

Использование по назначению

Данный инструмент предназначен для выполнения подготовительных работ внутри помещений, таких как крепление балок перекрытия или промежуточных стропильных ног и рамных работ в корпусе 2 "x 4".

Шум

Типичный уровень взвешенного звукового давления (A), измеренный в соответствии с EN792:

Уровень звукового давления (L_{pA}): 89 дБ (A)

Уровень звуковой мощности (L_{WA}): 102 дБ (A)

Погрешность (K): 3 дБ (A)

Используйте средства защиты слуха

Вибрация

Общее значение вибрации определено в соответствии с EN792 :

Распространение вибрации (a_h): 2,5 м/с² или менее

Погрешность (K): 1,5 м/с²

ПРИМЕЧАНИЕ: Заявленное значение распространения вибрации измерено в соответствии со стандартной методикой испытаний и может быть использовано для сравнения инструментов.

ПРИМЕЧАНИЕ: Заявленное значение распространения вибрации можно также использовать для предварительных оценок воздействия.

⚠ОСТОРОЖНО: Распространение вибрации во время фактического использования электроинструмента может отличаться от заявленного значения в зависимости от способа применения инструмента.

⚠ОСТОРОЖНО: Обязательно определите меры безопасности для защиты оператора, основанные на оценке воздействия в реальных условиях использования (с учетом всех этапов рабочего цикла, таких как выключение инструмента, работа без нагрузки и включение).

Только для европейских стран

Декларация о соответствии ЕС

Makita Corporation, являясь ответственным производителем, заявляет, что следующие устройство (-а) Makita:

Обозначение устройства:

Аккумуляторный нейлер для отделочных работ
Модель/Тип: GN900

являются серийной продукцией и

Соответствует (-ют) следующим директивам ЕС:
2006/42/ЕС

и изготовлены в соответствии со следующими стандартами или нормативными документами:

EN792, EN60745

Техническая документация хранится по адресу:

Makita International Europe Ltd.
Technical Department,
Michigan Drive, Tongwell,
Milton Keynes, Bucks MK15 8JD, England

30. 1. 2009

Tomoyasu Kato
Директор
Makita Corporation
3-11-8, Sumiyoshi-cho,
Anjo, Aichi, 446-8502, JAPAN

Общие рекомендации по технике безопасности для электроинструментов

⚠ПРЕДУПРЕЖДЕНИЕ Ознакомьтесь со всеми инструкциями и рекомендациями по технике безопасности. Невыполнение инструкций и рекомендаций может привести к поражению электротоком, пожару и/или тяжелым травмам.

Сохраните брошюру с инструкциями и рекомендациями для дальнейшего использования.

Техника безопасности при использовании аккумуляторного гвоздезабивного инструмента/пистолета

⚠ПРЕДУПРЕЖДЕНИЕ Ознакомьтесь со всеми инструкциями и рекомендациями по технике безопасности. Невыполнение инструкций и рекомендаций может привести к тяжелым травмам, поражению электротоком, и/или пожару.

Сохраните брошюру с инструкциями и рекомендациями для дальнейшего использования.

С целью обеспечения личной безопасности, надлежащей эксплуатации и технического обслуживания инструмента перед началом работ с инструментом прочитайте инструкцию по эксплуатации.

Общие правила техники безопасности

- Не разрешайте эксплуатировать инструмент необученному персоналу.
- Не играйте с ним. Относитесь к инструменту, как к оружию труда.
- Не эксплуатируйте инструмент, если находитесь под воздействием алкоголя, седативных средств и им аналогичных веществ.
- Запрещается вносить изменения в конструкцию инструмента.

Индивидуальные средства защиты

- Для защиты глаз от пыли и крепежа всегда пользуйтесь защитными очками.
- **⚠ПРЕДУПРЕЖДЕНИЕ:** Ответственность за использование средств защиты операторами и другим персоналом вблизи рабочей зоны возлагается на работодателя.
- **Только для Австралии и Новой Зеландии** Обязательно надевайте защитные очки и щиток для лица для защиты глаз от пыли и крепежа. Защитные очки и защитная маска должны соответствовать требованиям AS/NZS 1336.



- Для защиты органов слуха используйте наушники, а также носите защитные головные уборы. Носите свободную, но не висящую одежду. Застегивайте или закатывайте рукава. Не носите галстук.

Безопасность в месте выполнения работ

- Запрещается использовать инструмент в закрытых или плохо проветриваемых помещениях. В противном случае окись углерода может вызвать головокружение, тошноту или привести к потере сознания.

- Поддерживайте чистоту и обеспечивайте хорошую освещенность на рабочем месте. Захламленное или темное рабочее место способствует несчастным случаям и травмам.
- Не пользуйтесь инструментом во взрывоопасной атмосфере, например, в присутствии легко воспламеняющихся жидкостей, газов или пыли. При работе инструмента могут возникнуть искры, которые могут привести к воспламенению пыли или газов.
- При работе с инструментом не допускайте детей или посторонних к месту производства работ. Не отвлекайтесь, чтобы не потерять контроль над инструментом.
- Обеспечьте надлежащее освещение рабочего места.
- В том случае, если есть местные нормативы в отношении уровней шума, то соблюдайте их, чтобы поддерживать уровень шума в допустимых значениях. В некоторых случаях для снижения уровня шума необходимо использовать жалюзи.

Защитные устройства

- Перед началом эксплуатации проверьте работоспособность всех систем защиты. Инструмент не должен работать, если нажат только курковый выключатель или только контактный рычаг прижат к дереву. Он должен работать при выполнении обоих этих условий. Проверьте инструмент на возможные неисправности без загрузки в него крепежа и при полностью отведенном толкателе.
- Не играйте с контактным элементом: чтобы не допустить случайного разряда, держите его включенным и не вынимайте из инструмента. Блокирование куркового выключателя во включенном также весьма опасно. Никогда не фиксируйте выключатель. Не эксплуатируйте инструмент при неисправности, отсоединении, изменении или нарушении работоспособности какого-либо элемента управления.
- Не фиксируйте контактный элемент выключателя при помощи липкой ленты или проволоки. Опасность смертельной или тяжелой травмы.
- Всегда выполняйте проверку контактного элемента так, как указано в данном руководстве. При нарушении работоспособности предохранительного механизма возможно случайное срабатывание инструмента.

Загрузка крепежа

- Не загружайте крепеж в инструмент, если включен какой-либо из органов управления.
- Используйте только тот крепеж, который указан в настоящем руководстве. Использование другого крепежа может вызвать неисправность инструмента.

Источник питания

- Используйте инструмент только с оригинальным топливным элементом Makita.
- Не касайтесь жидкого газа, распыляемого из топливной ячейки. Контакт с газом может привести к травмам.
- Риск пожара и взрыва. При обращении с топливной ячейкой (хранение, транспортировка, установка и извлечение из инструмента и утилизация) соблюдайте следующие требования:
 - Не подвергайте воздействию солнечного света и температуре выше 50°C (122°F);
 - не курить;
 - беречь от искры и открытого огня.
- Обязательно извлеките аккумуляторный блок и весь крепеж в следующих ситуациях:
 - когда оставляете инструмент без присмотра;

- перед выполнением сервисного обслуживания или ремонта;
- перед устранением заклинивания;
- перед переносом инструмента в другое место.

Техника безопасности при эксплуатации

- Перед использованием инструмента всегда проверьте его состояние и отсутствие ослабленных винтов. При необходимости, затяните винты.
- Осторожно обращайтесь с инструментом. Не вырезайте и не высекайте ничего на инструменте.
- Если заметите какие-либо неполадки в инструменте, немедленно прекратите работу. Не эксплуатируйте неисправный инструмент.
- Не направляйте выходное отверстие инструмента на близко стоящих людей. Не направляйте выходное отверстие на руки или ноги.
- Всегда предполагайте, что в инструмент заряжен крепеж.
- Не направляйте инструмент на себя или окружающих, независимо от того, есть в нем крепеж или нет.
- Не спешите при выполнении работы и не прикладывайте значительных усилий к инструменту. Осторожно обращайтесь с инструментом.
- Не включайте инструмент, если он не прижат хорошо к детали.
- Запрещается держать, переносить инструмент или передавать его кому-либо, положив палец на курковый выключатель. Случайное срабатывание может привести к тяжелой травме.
- Никогда не используйте инструменты для забивания крепежа, снабженные надписью "Do not use on scaffoldings, ladders" (На лесах и лестницах не использовать), в следующих случаях:
 - если для перехода с одного места проведения работ к другому требуется воспользоваться лесами, лестницами, стремянками и им подобными конструкциями, например, обрешеткой крыши;
 - при закрытии коробок и ящиков;
 - для установки систем защиты на транспортные средства, например, автомобилях или автофургонах.
- Тщательно проверьте стены, потолок, полы, кровлю и т. д., чтобы не допустить поражения электрически токком, утечки газа, взрыва и т. д. вследствие перерезания проводов, трубопроводов и газовых труб.
- Не используйте инструмент для закрепления электрических кабелей. Он не предназначен для прокладки электрокабелей и может повредить их изоляцию, таким образом создавая опасность поражения электрическим током или возгорания.
- Работая с инструментом, всегда следите за тем, чтобы ваше положение было устойчиво. Работая на высоте, убедитесь в том, что под вами нет людей, чтобы исключить его случайное подергивание или зацепление.
- Работая на крышах и других расположенных на высоте местах, забивайте крепеж, одновременно передвигаясь вперед. Вы можете легко потерять опору, если будете забивать крепеж, пятясь назад. При забивании крепежа в вертикальную поверхность выполняйте работу сверху вниз. В данном случае вы устанете меньше.

- Крепеж согнется или инструмент заклинит, если вы по ошибке попытаетесь забить крепеж поверх другого крепежа или в сучок. Крепеж может отскочить и попасть в кого-нибудь, или может отскочить сам инструмент, что также опасно. При забивании крепежа соблюдайте осторожность.
- Никогда не забивайте крепеж одновременно с внутренней и внешней стороны. Крепеж может пройти насквозь детали и/или отлететь, представляя собой смертельную опасность.

Обслуживание

- Выполняйте чистку и обслуживание инструмента сразу после окончания работ. Содержите инструмент в хорошем техническом состоянии. Для предотвращения ржавления и снижения степени износа трущихся частей смазывайте движущиеся детали. Очищайте части инструмента от пыли.
- Проводите периодическую проверку инструмента в авторизованном сервисном центре Makita.
- Для обеспечения БЕЗОПАСНОСТИ и НАДЕЖНОСТИ инструмента его обслуживание и ремонт должны выполняться в авторизованных сервисных центрах компании Makita с использованием только оригинальных запасных частей компании Makita.

СОХРАНИТЕ ДАННЫЕ ИНСТРУКЦИИ.

▲ОСТОРОЖНО: НЕ ДОПУСКАЙТЕ, чтобы удобство или опыт эксплуатации данного устройства (полученный от многократного использования) доминировали над строгим соблюдением правил техники безопасности при обращении с этим устройством. **НЕПРАВИЛЬНОЕ ИСПОЛЬЗОВАНИЕ** инструмента или несоблюдение правил техники безопасности, указанных в данном руководстве, может привести к тяжелой травме.

ВАЖНЫЕ ИНСТРУКЦИИ ПО ТЕХНИКЕ БЕЗОПАСНОСТИ

ДЛЯ АККУМУЛЯТОРНОГО БЛОКА

1. Перед использованием аккумуляторного блока прочитайте все инструкции и предупреждающие надписи на (1) зарядном устройстве, (2) аккумуляторном блоке и (3) инструменте, работающем от аккумуляторного блока.
2. Не разбирайте аккумуляторный блок.
3. Если время работы аккумуляторного блока значительно сократилось, немедленно прекратите работу. В противном случае, может возникнуть перегрев блока, что приведет к ожогам и даже к взрыву.
4. В случае попадания электролита в глаза, промойте их обильным количеством чистой воды и немедленно обратитесь к врачу. Это может привести к потере зрения.

5. **Не замыкайте контакты аккумуляторного блока между собой:**
 - (1) **Не прикасайтесь к контактам какими-либо токопроводящими предметами.**
 - (2) **Не храните аккумуляторный блок в контейнере вместе с другими металлическими предметами, такими как гвозди, монеты и т. п.**
 - (3) **Не допускайте попадания на аккумуляторный блок воды или дождя.**
- Замыкание контактов аккумуляторного блока между собой может привести к возникновению большого тока, перегреву, возможным ожогам и даже разрыву блока.
6. **Не храните инструмент и аккумуляторный блок в местах, где температура может достигать или превышать 50°C (122°F).**
 7. **Не бросайте аккумуляторный блок в огонь, даже если он сильно поврежден или полностью вышел из строя. Аккумуляторный блок может взорваться под действием огня.**
 8. **Не роняйте и не ударяйте аккумуляторный блок.**
 9. **Не используйте поврежденный аккумуляторный блок.**

СОХРАНИТЕ ДАННЫЕ ИНСТРУКЦИИ.

Советы по обеспечению максимального срока службы аккумуляторного блока

1. Заряжайте аккумуляторный блок до того, как он полностью разрядится. В случае потери мощности при эксплуатации инструмента, прекратите работу и зарядите аккумуляторный блок.
2. Никогда не заряжайте полностью заряженный аккумуляторный блок. Перезарядка сокращает срок службы блока.
3. Заряжайте аккумуляторный блок при комнатной температуре в пределах от 10°C до 40°C (от 50°F до 104°F). Перед зарядкой дайте горячему аккумуляторному блоку остыть.
4. Если инструмент не используется в течение длительного времени, заряжайте аккумуляторный блок один раз в шесть месяцев.

Краткое описание гвоздезабивного инструмента

- **Рис.1:** 1. Блок аккумулятора 2. Крышка топливного элемента 3. Курковый выключатель 4. Индикаторная лампа 5. Рычаг толкателя 6. Кнопка толкателя 7. Магазин 8. Контактный элемент 9. Шестигранный ключ

ОПИСАНИЕ ФУНКЦИОНИРОВАНИЯ

⚠ ВНИМАНИЕ:

- Обязательно извлекайте топливный элемент, аккумулятор и гвозди перед настройкой или проверкой работоспособности инструмента.

Установка или снятие блока аккумуляторов

► Рис.2

- Перед вставкой или снятием блока аккумуляторов всегда отключайте инструмент.
- Для снятия аккумуляторного блока нажмите клавишу на боковой стороне блока и снимите блок с инструмента, как показано на рисунке.

► Рис.3: 1. Кнопка

- Чтобы вставить картридж аккумулятора, совместите переднюю часть аккумулятора с отверстием гнезда, и вставьте на место. Всегда устанавливайте блок до упора так, чтобы он зафиксировался на месте с небольшим щелчком. В противном случае аккумуляторный блок может выпасть из инструмента и травмировать вас или окружающих.
- Не прилагайте усилий при вставке блока аккумуляторов. Если блок вставляется с трудом, значит, он вставляется неправильно.

Топливный элемент

Подключение измерительного клапана к топливному элементу

► Рис.4: 1. Измерительный клапан 2. Крышка

Отсоедините крышку (если измерительный клапан поставляется с крышкой).

► Рис.5

Вставьте передний край.

► Рис.6

Вставьте задний край так, чтобы клапан встал в гнездо.

Установка топливного элемента

► Рис.7

Чтобы открыть крышку топливного элемента, нажмите вверх и потяните крышку.

► Рис.8: 1. Сопло

Вставьте топливный элемент, направив сопло измерительного клапана к адаптеру.

► Рис.9

Аккуратно вставьте сопло в небольшое отверстие адаптера.

► Рис.10

Установите крышку топливного элемента на измерительный клапан и нажмите до щелчка.

Регулировка глубины забивания гвоздя

⚠ ВНИМАНИЕ:

- Извлекайте топливный элемент, аккумулятор и гвозди перед настройкой или проверкой работоспособности инструмента.

► Рис.11: 1. Винты

С помощью шестигранного ключа ослабьте два винта и переместите контактный элемент. Снова затяните винты.

Индикатор

Цвет индикатора означает следующее.

Мигающий зеленый: Норма

Мигающий красный: Требуется зарядка аккумулятора

Горит красный: Зарядите аккумулятор. Забивание гвоздей невозможно из-за недостаточного заряда аккумулятора.

Мигает оранжевым: Рекомендуется тщательная очистка. Обратитесь к разделу «ОБСЛУЖИВАНИЕ» за информацией по очистке внутренней поверхности инструмента. Чтобы отключить мигание индикаторной лампы, нажмите контактный элемент и удерживайте его нажатым в течение пяти секунд, а затем нажмите элемент пять раз.

Попеременно мигает оранжевый, зеленый и красный: Выполняется поиск неисправности. Для перезагрузки извлеките и заново вставьте аккумулятор. Если снова активируется поиск неисправности, это свидетельствует о неисправности. Обратитесь в местный сервисный центр Makita для ремонта.

Установка крюка

► Рис.12: 1. Крючок

Крючок используется для временного подвешивания инструмента.

Крючок можно установить в двух положениях в зависимости от того, где будет висеть инструмент.

Чтобы изменить положение крючка, сложите его к основанию, нажав с двух сторон, и переместите в другое положение.

МОНТАЖ

⚠ ВНИМАНИЕ:

- Обязательно извлекайте топливный элемент и аккумулятор.

Загрузка гвоздей

► Рис.13

Вставьте полосу с гвоздями в прорезь на задней стороне магазина.

► Рис.14

Потяните рычаг толкателя назад к задней части магазина, затем плавно верните его к началу ленты.

► Рис.15

Загрузите гвозди таким образом, чтобы они лежали параллельно направляющей.

Извлечение гвоздей

► Рис.16: 1. Кнопка толкателя

Оттяните рычаг толкателя и нажмите кнопку толкателя, чтобы освободить опору гвоздей. Затем верните рычаг толкателя в верхнее положение, нажав на кнопку толкателя.

Сдвиньте гвозди к задней части магазина и извлеките их.

ЭКСПЛУАТАЦИЯ

▲ ОСТОРОЖНО:

- Не касайтесь области вокруг выпускного вентиляционного отверстия. В процессе работы и после ее окончания поверхность нагрета. Несоблюдение данного требования может привести к ожогам или травмам.

▲ ВНИМАНИЕ:

- Перед началом эксплуатации проверьте работоспособность всех систем защиты.

► Рис.17

1. Чтобы забить гвоздь, прижмите контактный элемент к детали.

При этом включится электромотор вентилятора, горячий газ впрыскивается в камеру сгорания и смешивается с воздухом.

► Рис.18: 1. Курковый выключатель

2. Плотно прижимая контактный элемент, нажмите на курковый выключатель.

Горячий газ сгорает, и гвоздь входит в деталь.

3. Дальнейшее закручивание может осуществляться только после отсоединения контактного элемента и куркового выключателя.

Механизм воспрещения "холостого выстрела"

Такой механизм позволяет предотвратить срабатывание инструмента без гвоздя.

Система предотвращения холостого срабатывания включается автоматически, когда в инструменте остается 4-7 гвоздей.

Гвоздезабиватель с застрявшим гвоздем

▲ ВНИМАНИЕ:

- Обязательно извлекайте топливный элемент и аккумулятор, прежде чем устранять заедание.

При заедании гвоздезабивного инструмента выполните следующие операции.

1. Извлеките топливный элемент, аккумулятор и гвозди.

► Рис.19: 1. Винты

2. Шестигранным ключом ослабьте (2) винта крепления магазина.

► Рис.20

3. Отведите рукоятку/магазин от наконечника инструмента и устраните заедание.
4. Совместите рукоятку/магазин с наконечником и затяните установочные винты.
5. Вставьте полоску гвоздей.

▲ ОСТОРОЖНО:

- Убедитесь, что крепежные винты магазина затянуты, а магазин закреплен на головке. Попытка вбить гвоздь при незакрепленном магазине сделает выстрел неуправляемым, приведет к повреждению инструмента или выбросу гвоздя в оператора.

ТЕХОБСЛУЖИВАНИЕ

▲ ВНИМАНИЕ:

- Перед осмотром или обслуживанием инструмента обязательно извлекайте топливный элемент, аккумулятор и гвозди.
- Запрещается использовать бензин, лигроин, растворитель, спирт и т.п. Это может привести к изменению цвета, деформации и появлению трещин.

Ежедневный уход

По окончании рабочего дня выполните процедуры ежедневного ухода.

Эти простые пункты основаны на поддержании безопасности и эффективности работы инструмента.

Перед уходом с рабочего места:

- Извлеките аккумулятор и уложите в футляр. Для транспортировки и хранения инструмента обязательно используйте футляр.
- Утилизуйте пустые ячейки так, чтобы их не смогли найти дети и они не могли быть раздавлены, проколоты или сожжены.

Вернувшись домой:

- Установите аккумуляторный блок в зарядное устройство для зарядки (о необходимости зарядки свидетельствует красный индикатор).
- Протрите инструмент чистой мягкой салфеткой.
- Проверьте фильтр, при необходимости очистите его.

Очистка воздушного фильтра

► Рис.21: 1. Крышка фильтра 2. Фильтр

Нажмите на крышку фильтра сверху и снимите ее. Затем извлеките фильтр.

Слегка постучите по фильтру, чтобы стряхнуть пыль. Промывка фильтра мыльной водой возвращает его практически к состоянию нового фильтра

Для обеспечения БЕЗОПАСНОСТИ и НАДЕЖНОСТИ оборудования, ремонт, любое другое техобслуживание или регулировку необходимо производить в уполномоченных сервис-центрах Makita, с использованием только сменных частей производства Makita.

Тщательная очистка

При регулярном холостом срабатывании инструмент необходимо тщательно очистить.

См. прилагаемое руководство по очистке и выполните процедуру очистки.

При возникновении вопросов относительно очистки обратитесь в местный сервисный центр Makita.

ДОПОЛНИТЕЛЬНЫЕ ПРИНАДЛЕЖНОСТИ

⚠ ВНИМАНИЕ:

- Эти принадлежности или насадки рекомендуется использовать вместе с вашим инструментом Makita, описанным в данном руководстве. Использование каких-либо других принадлежностей или насадок может представлять опасность получения травм. Используйте принадлежность или насадку только по указанному назначению.

Если вам необходимо содействие в получении дополнительной информации по этим принадлежностям, свяжитесь со своим местным сервис-центром Makita.

- Гвозди
- Защитные очки
- Топливный элемент
- Комплект для чистки
- Оригинальный аккумулятор и зарядное устройство Makita

ПРИМЕЧАНИЕ:

- Некоторые элементы списка могут входить в комплект инструмента в качестве стандартных приспособлений. Они могут отличаться в зависимости от страны.

Makita Corporation

3-11-8, Sumiyoshi-cho,
Anjo, Aichi 446-8502 Japan

www.makita.com

884862F987
EN, SV, NO, FI, LV,
LT, ET, RU
20161104