

Milwaukee®

Nothing but **HEAVY DUTY**®



M12 ICAV3

Original instructions

Originalbetriebsanleitung

Notice originale

Istruzioni originali

Manual original

Oorspronkelijke gebruiksaanwijzing

Original brugsanvisning

Original bruksanvisning

Bruksanvisning i original

Alkuperäiset ohjeet

Πρωτότυπο οδηγιών χρήσης

Orijinal işletme talimatı

Původním návodem k používání

Pôvodný návod na použitie

Instrukcja oryginalną

Eredeti használati utasítás

Izvirna navodila

Originalne pogonske upute

Instrukcijām oriģinālvadā

Originali instrukcija

Algupärane kasutusjuhend

Оригинальное руководство по эксплуатации

Оригинално ръководство за експлоатация

Instrukcioni de folosire originale

Оригинален прирачник за работа

Оригінал інструкції з експлуатації

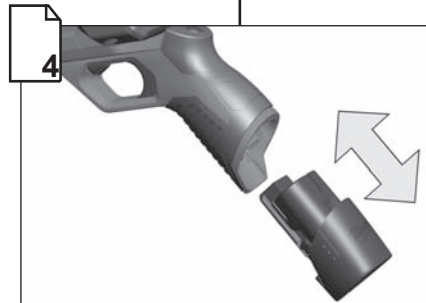
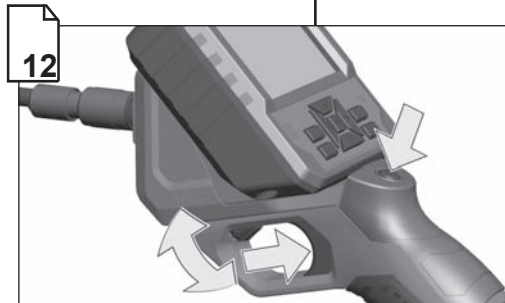
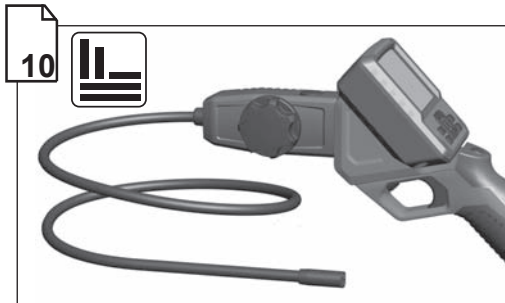
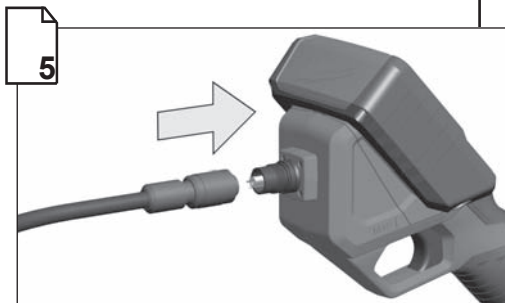

| | | |
|-------------|--|----|
| ENGLISH | Description of Buttons, Basic Settings, Operation Important Informations and Notes | 14 |
| DEUTSCH | Erklärung der Tasten, Grundeinstellungen, Anwendung Wichtige Angaben und Hinweise | 17 |
| FRANÇAIS | Explication des touches, des réglages de base et de l'application Indications et remarques importantes | 20 |
| ITALIANO | Spiegazione dei tasti, regolazioni di base, utilizzo Indicazioni e avvertenze importanti | 23 |
| ESPAÑOL | Explicación de los botones, configuración de inicio, aplicación Indicaciones e instrucciones importantes | 26 |
| PORTUGUES | Descrição das teclas, ajustes básicos, operação Informações e notas importantes | 29 |
| NEDERLANDS | Verklaring van de toetsen, basisinstellingen, toepassing Belangrijke gegevens en aanwijzingen | 32 |
| DANSK | Beskrivelse af taster, grundindstillinger, anvendelse Vigtige oplysninger og anvisninger | 35 |
| NORSK | Forklaring av tastene, grunninnstillinger, bruk Viktige informasjon og henvisninger | 38 |
| SVENSKA | Förklaring av knapparna, grundinställningar, användning Viktiga data och anvisningar | 41 |
| SUOMI | Painikkeiden, perusasetusten, käytön selitys Tärkeitä tietoja ja ohjeita | 44 |
| ΑΕΕΕΕΕΕΕ | Εξήγηση των πλήκτρων, βασικές ρυθμίσεις, εφαρμογή Σημαντικές αναφορές και υποδείξεις | 47 |
| TÜRKÇE | Düğmelerin, temel ayarların açıklanması, uygulama Önemli bilgiler ve açıklamalar | 50 |
| ČESKY | Vysvětlení funkce tlačítek, základní nastavení, použití Důležité údaje a upozornění | 53 |
| SLOVENSKY | Vysvetlenie funkcie tlačidiel, základné nastavenie, použitie Dôležité údaje a upozornenia | 55 |
| POLSKI | Objaśnienie funkcji przycisków, ustawienia podstawowe, zastosowanie Ważne parametry i wskazówki | 58 |
| MAGYAR | A billentyűk, alapbeállítások, alkalmazás magyarázata Fontos adatok és útmutatások | 61 |
| SLOVENSKO | Razlaga tipk, osnovne nastavitve, uporaba Pomembni podatki in navodila | 64 |
| HRVATSKI | Objašnjenja tipki, osnovne konfiguracije, primjena Važni podaci i upute | 67 |
| LATVISKI | Taustiņu skaidrojumi, pamatiestatījumi, pielietošana. Svarīgi dati un norādījumi | 70 |
| LIETUVIŠKAI | Paiškinimai dėl mygtukų, pagrindinių nustatymų, naudojimo Svarbūs duomenys ir nurodymai | 73 |
| EESTI | Klahvide, põhiseadistuste, kasutamise tutvustus Olulised andmed ja juhised | 76 |
| ἸΟΝΝΕΕΕ | Объяснение функций кнопок, основные настройки, применение Важные сведения и указания | 79 |
| БЪЛГАРСКИ | Разяснение на бутони, основни настройки, приложение Важни данни и указания | 82 |
| ROMÂNIA | Explicarea butoanelor, a reglajelor de bază și a utilizării Date și indicații importante | 85 |
| МАКЕДОНСКИ | Објаснување на тастерите, основни поставки, употреба Важни податоци и упатства | 88 |
| УКРАЇНСЬКА | Пояснення до кнопок, основні налаштування, використання, важлива інформація та вказівки | 91 |



Remove the battery pack before starting any work on the machine.

Vor allen Arbeiten an der Maschine den Wechselakku herausnehmen

Avant tous travaux sur la machine retirer l'accu interchangeable.

Prima di iniziare togliere la batteria dalla macchina.

Retire a bateria antes de començar cualquier trabajo en la máquina.

Antes de efectuar qualquer intervenção na máquina retirar o bloco acumulador.

Voor alle werkzaamheden aan de machine de akku verwijderen.

Ved arbejde inden i maskinen, bør batteriet tages ud.

Ta ut vekselsbatteriet før du arbeider på maskinen

Drag ur batteripaket innan arbete utföres på maskinen.

Ota akku pois ennen kaikkia koneeseen tehtäviä toimenpiteitä.

Πριν από κάθε εργασία στη μηχανή αφαιρέστε την ανταλλακτική μπαταρία.

Aletin kendinde bir çalışma yapmadan önce kartuş aküyü çıkarın.

Před zahájením veškerých prací na vrtacím šroubovákú vyjmout výměnný akumulátor.

Pred každou pracou na stroji výměnný akumulátor vytiahnuť.

Przed przystąpieniem do jakichkolwiek prac na elektronarzędziu należy wyjąć wkładkę akumulatorową.

Karbantartás, javítás, tisztítás, stb. előtt az akkumulátort ki kell venni a készülékből.

Pred deli na stroju izvlécite izmenljivi akumulátor.

Prije svih radova na stroju izvaditi bateriju za zamjenu.

Pirms mašīnai veikt jebkāda veida apkopes darbus, ir jāizņem ārā akumulātors.

Prieš atlikdami bet kokius darbus įrenginyje, išimkite keičiamą akumuliatorių.

Enne kõiki töid masina kallal võtke vahetatav aku välja.

Виньте аккумулятор из машины перед проведением с ней каких-либо манипуляций.

Преди започване на каквито е да е работи по машината извадете акумулатора.

Scoateți acumulatorul înainte de a începe orice intervenție pe mașină.

Отстранете ја батеријата пред да започнете да ја користите машината.

Перед будь-якими роботами на машині винняти змінну акумуляторну батарею.

قم بإزالة حزمة البطارية قبل البدء في أي أعمال على الجهاز

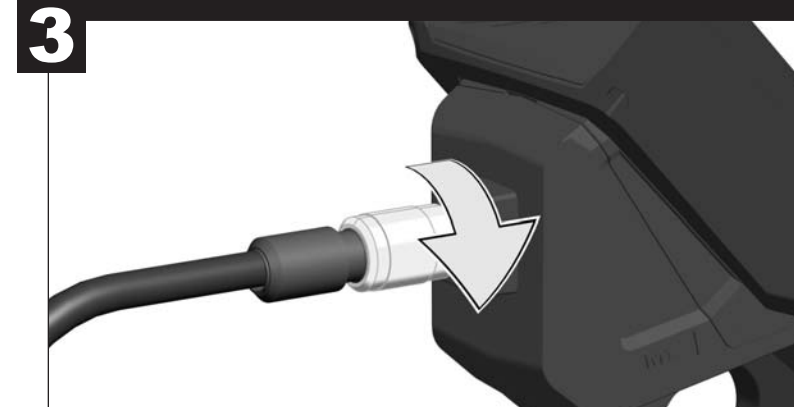
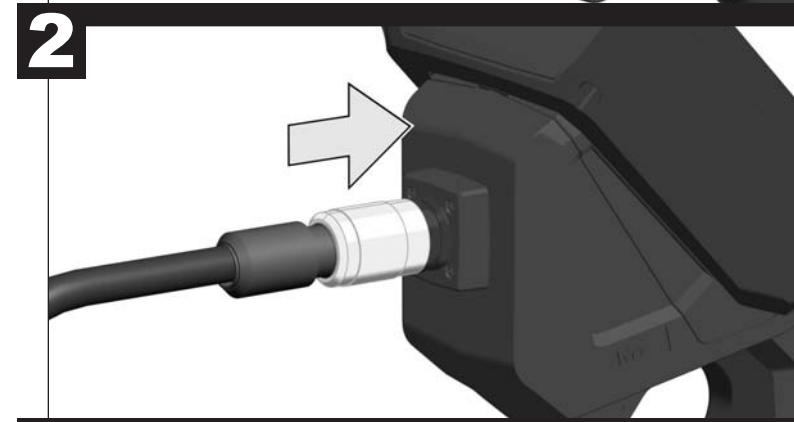
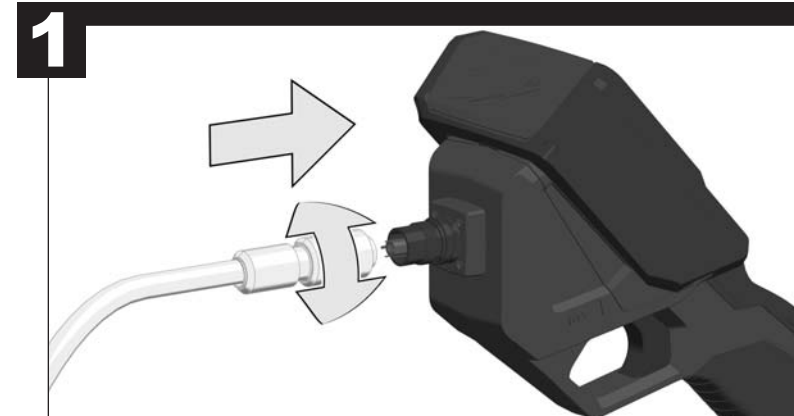
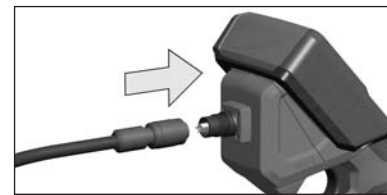
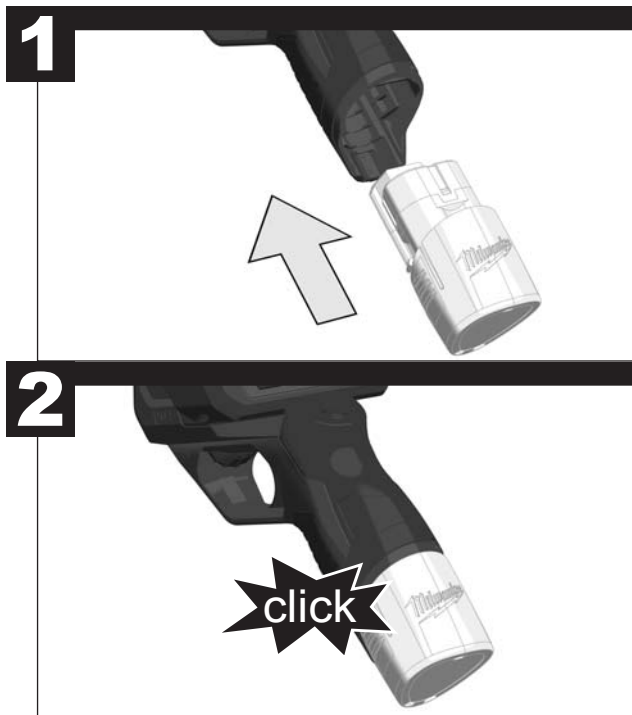

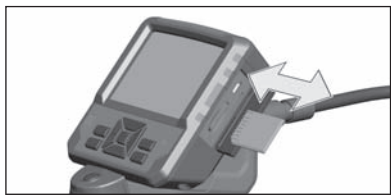

USB



1



2

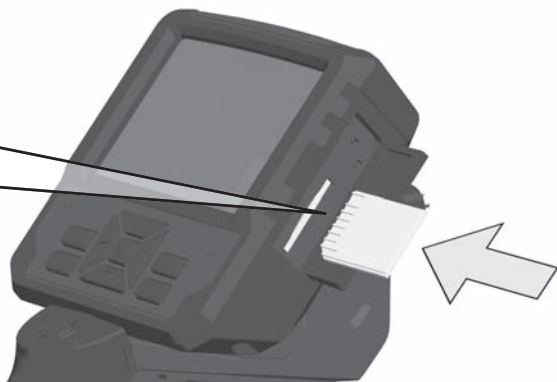

3



1



2

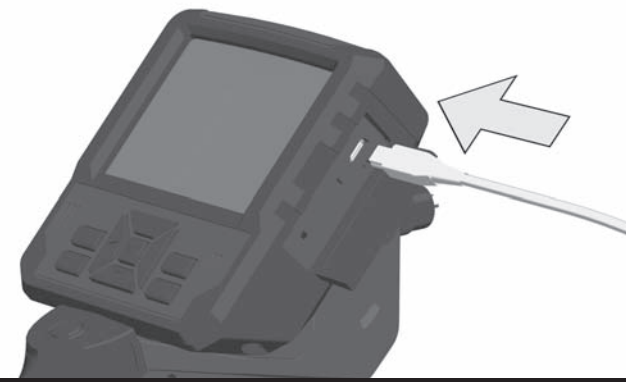

3

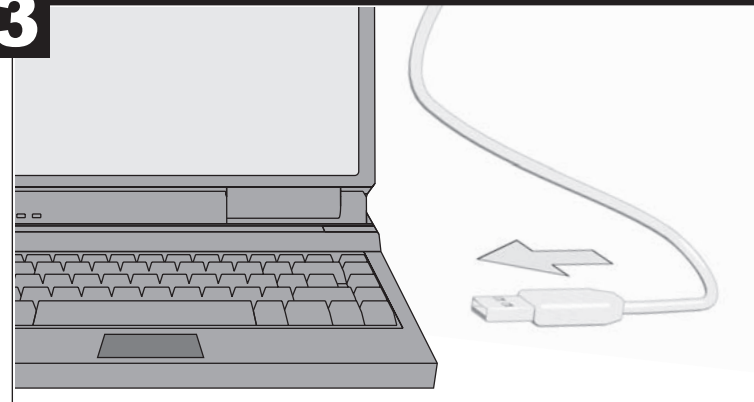

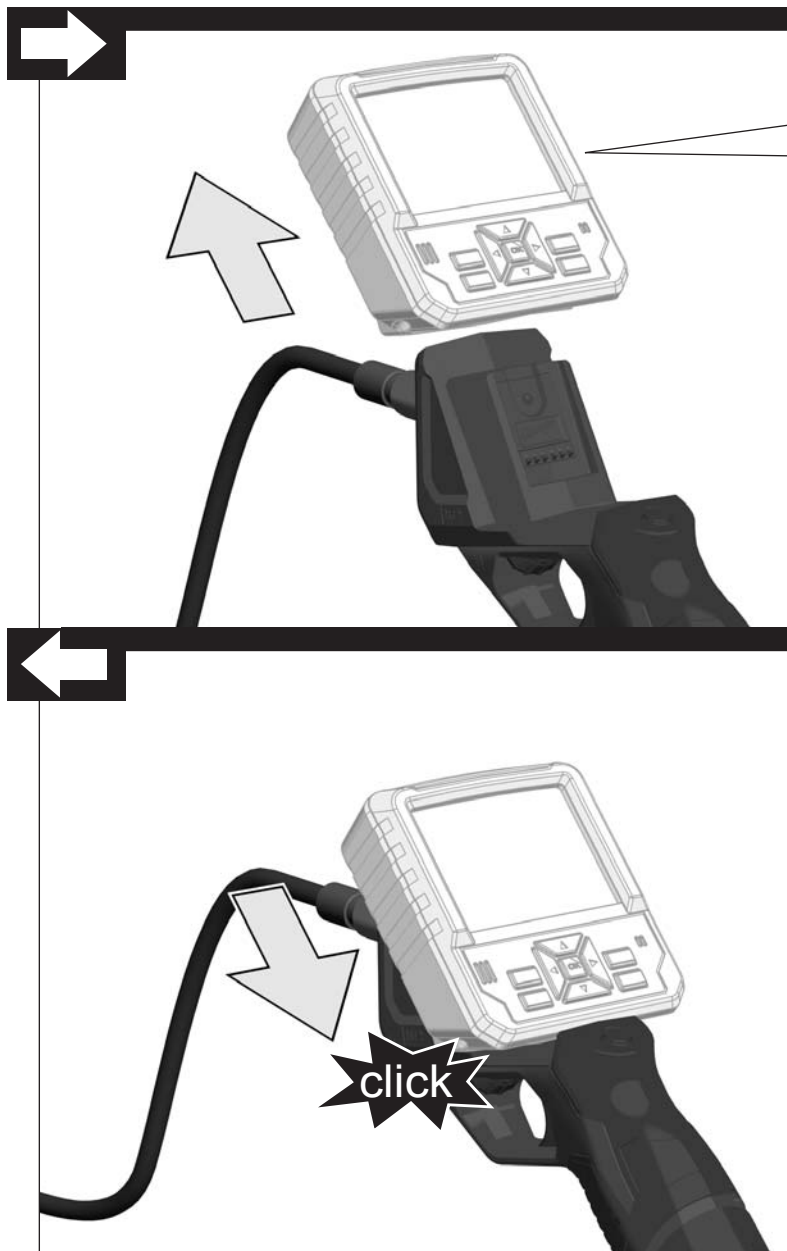

When separated, the display runs off of an internal rechargeable battery. To recharge the display, connect it to the handle/battery pack, or to a power source via USB cable. Further information see text section.

Wenn das Display nicht aufgesteckt ist, läuft es mit Hilfe eines eigenen Akkus weiter. Das Display auf den Griff bzw. den Wechselakku aufstecken oder per USB-Kabel an eine Stromquelle anschließen, um es aufzuladen. Weitere Informationen finden Sie in der Beschreibung.

Quand l'afficheur n'est pas inséré dans la poignée, il continue à fonctionner grâce à sa batterie interne. Pour recharger l'afficheur, l'insérer sur la poignée / batterie remplaçable ou le connecter à une source d'énergie électrique à l'aide du câble USB. Pour d'ultérieures informations, se référer à la partie descriptive.

Quando il display non è inserito sull'impugnatura, continua a funzionare con la sua batteria interna. Per ricaricare il display, inserirlo sull'impugnatura/batteria sostituibile oppure collegarlo ad una fonte di energia elettrica tramite cavo USB. Per ulteriori informazioni si rimanda alla parte descrittiva.

Quando el monitor no está acoplado, este sigue funcionando gracias a un acumulador propio. Para cargar el monitor, acoplarlo en la empuñadura o el acumulador de recambio o bien conectarlo a una fuente de alimentación mediante un cable USB. Encontrará más informaciones en la descripción correspondiente.

Quando não conetada, a tela é alimentada por uma bateria interna recarregável. Para carregar a tela, conete-a ao manipulô/bateria ou a uma fonte de alimentação através de um cabo USB. Para mais informações veja a descrição.

Als het display niet aangesloten is, blijft het actief met behulp van een eigen accu. Steek het display op de handgreep resp. sluit de wisselaccu aan of verbind het display via een usb-kabel met een stroombron om het op te laden. Nadere informatie vindt u in de beschrijving.

Hvis ikke displayet er sat på, fortsætter driften ved hjælp af eget batteri. Sæt displayet på hhv. grebet og reservebatteriet eller tilslut til en strømkilde via USB-kabel for at oplade displayet. Yderligere informationer fremgår af beskrivelsen.

Dersom displayet ikke er tilkoblet, fungerer det ved hjelp av et oppladbart batteri. For å lade opp displayet må det kobles til håndtaket hhv. til batteripakken eller ved hjelp av en USB-kabel til en annen strømkilde. Ytterligere informasjon finner du i beskrivelsen.

När displayen inte är fastsatt fortsätter den att arbeta med hjälp av ett eget uppladdningsbart batteri. Sätt fast displayen på handtaget resp. sätt fast utbytesbatteriet eller anslut en strömkälla via USB-kabel för att ladda upp displayen. Mer information finns i beskrivningen.

Kun näyttöä ei ole liitetty laitteeseen, niin se toimii edelleen omalla akullaan. Työnnä näyttö kahvaan tai vaihtoakkuun tai liitä se USB-kaapelin kautta virranlähteeseen ladataksesi sen. Lisätietoja löydät laitteen kuvauksesta.

Η οπτική ένδειξη λειτουργεί με τη βοήθεια δικής της μπαταρίας, όταν δεν είναι συνδεδεμένη. Βάλτε την οπτική ένδειξη στη λαβή ή τον εναλλασσόμενο συσσωρευτή ή συνδέστε την με ένα καλώδιο USB σε μια ηλεκτροπαραγωγή, για να την φορτίσετε. Εκτενέστερες πληροφορίες θα βρείτε στην περιγραφή.

Ekran takli olmagında, kendi aküsü yardımıyla çalışmaya devam eder. Ekranı şarj ettirmek için, sap üzerine geçirin veya güç paketine takın veya USB kablolu ile bir elektrik kaynağına bağlayın. Ayrıca bilgileri kılavuzda bulabilirsiniz.

Pokud přístroj není nasunutý, běží dál pomocí vlastního akumulátoru. Displej nasuňte na rukojeť, resp. na výměnný akumulátor, nebo jej připojte na zdroj elektrického proudu

přes USB-kabel, abyste jej nabili. Další informace najdete v popisu.

Keď prístroj nie je nasunutý, beží ďalej pomocou vlastného akumulátora. Displej nasuňte na rukoväť, resp. výmenný akumulátor alebo ho pripojte na zdroj elektrického prúdu cez USB-kábel, aby ste ho nabili. Ďalšie informácie nájdete v popise.

Jeśli wyświetlacz nie jest podłączony, działa dalej zasilany własnym akumulatorem. Aby naładować wyświetlacz, należy umieścić go na uchwycie bądź podłączyć do wymiennego akumulatora lub źródła prądu za pomocą kabla USB. Dodatkowe informacje znajdują Państwo w opisie.

Ha a kijelző nincs csatlakoztatva, saját akkumulátor segítségével működik tovább. A feltöltéshez dugja rá a kijelzőt a markolatra, ill. a csereakkura, vagy csatlakoztassa USB kábelrel egy áramforráshoz. További információk a leírásban találhatóak.

Kadar displej ni nataknen, deluje naprej s pomočjo lastnega akumulatorja. Za polnitev nataknite displej na ročaj oz. izmenljivem akumulatorju ali priključite preko USB kabla na vir energije. Nadaljnje informacije najdete v opisu.

Ako displej nije nataknut, radi uz pomoć osobnog akumulatora. Displej nataknuti na držak odn. rezervnu bateriju ili uz pomoć USB-kabela priključiti na jedan izvor struje zbog punjenja. Ostale informacije čete naći u opisu.

Kad displejs nav uzsprauts, tas turpina darboties no sava akumulatora. Uzspraudiet displeju uz rorktura vai nomaināma akumulatora vai ar USB kabela palīdzību pieslēdziet to strāvas avotam, lai uzlādētu. Papildu informācija atrodama aprakstā.

Jeigu monitorius nėra uždėtas ant laikiklio, jis gali veikti su savo akumuliatoriumi. Norint monitorių įkrauti, jį reikia uždėti ant laikiklio ar keičiamo akumuliatoriaus arba per USB laidą prijungti prie srovės šaltinio. Daugiau informacijos rasite aprašyme.

Kui ekrana pole otsa ūhendatud, töötab see enese aku toitel edasi. Ūhendage ekrana laadimiseks käepideme või välise aku külge või USB-kaabel vooluallikasse. Lisateavet leiata kirjeldusest.

Если дисплей не установлен на рукоятку, он работает от собственного аккумулятора. Для зарядки дисплея следует установить его на рукоятку, подключить при помощи USB-кабеля к источнику питания или вставить сменный аккумулятор. Более подробная информация содержится в описании.

Ako displeat ne e postaven, той продължава да работи с помощта на собствена акумулаторна батерия. Поставете дисплея на дръжката, съотв. на сменяемата акумулаторна батерия или свържете чрез USB кабел към източник на електрозахранване, за да го заредите. Повече данни за това ще намерите в съответното описание.

Dacă ecranul nu este atașat, acesta funcționează în continuare cu un acumulator propriu. Atașați ecranul pe mâner, resp. pe acumulatorul interschimbabil sau conectați-l cu un cablu USB la o sursă de curent pentru a-l încărca. Informații suplimentare găsiți în descriere.

Ako displejot ne e povzran, togarh toj prodolzhuva da raboti so pomosh na sopstvena baterija. Displejot da se namesti na rачката т.е батеријата и преку USB-кабелот да се поврзе за извор на струја, за да се наполни. Понатомошни информации ќе најдете во делот со упатствата.

Якщо дисплей не встановлений на руків'я, він працює від власного акумулятора. Для заряджання дисплея слід встановити його на руків'я, підключити за допомогою USB-кабелю до джерела живлення або вставити змінний акумулятор. Детальніша інформація міститься в описі.



Accessory
Zubehör
Accessoire
Accessorio
Accessorio

Acessório
Toebehoren
Tilbehør
Tilbehør
Tilbehør
Lisälaite
Εξαρτήματα
Aksešuar
Príslušenství

Prisluženstvo
Element
wyposażenia
dodatkového
Tartozék
Oprema
Pribor
Papildus
aprīkojums

Priedas
Tarvikud
Дополнитель
Аксессуары
Accessorii
Додатки
Комплектуючі
الملحق

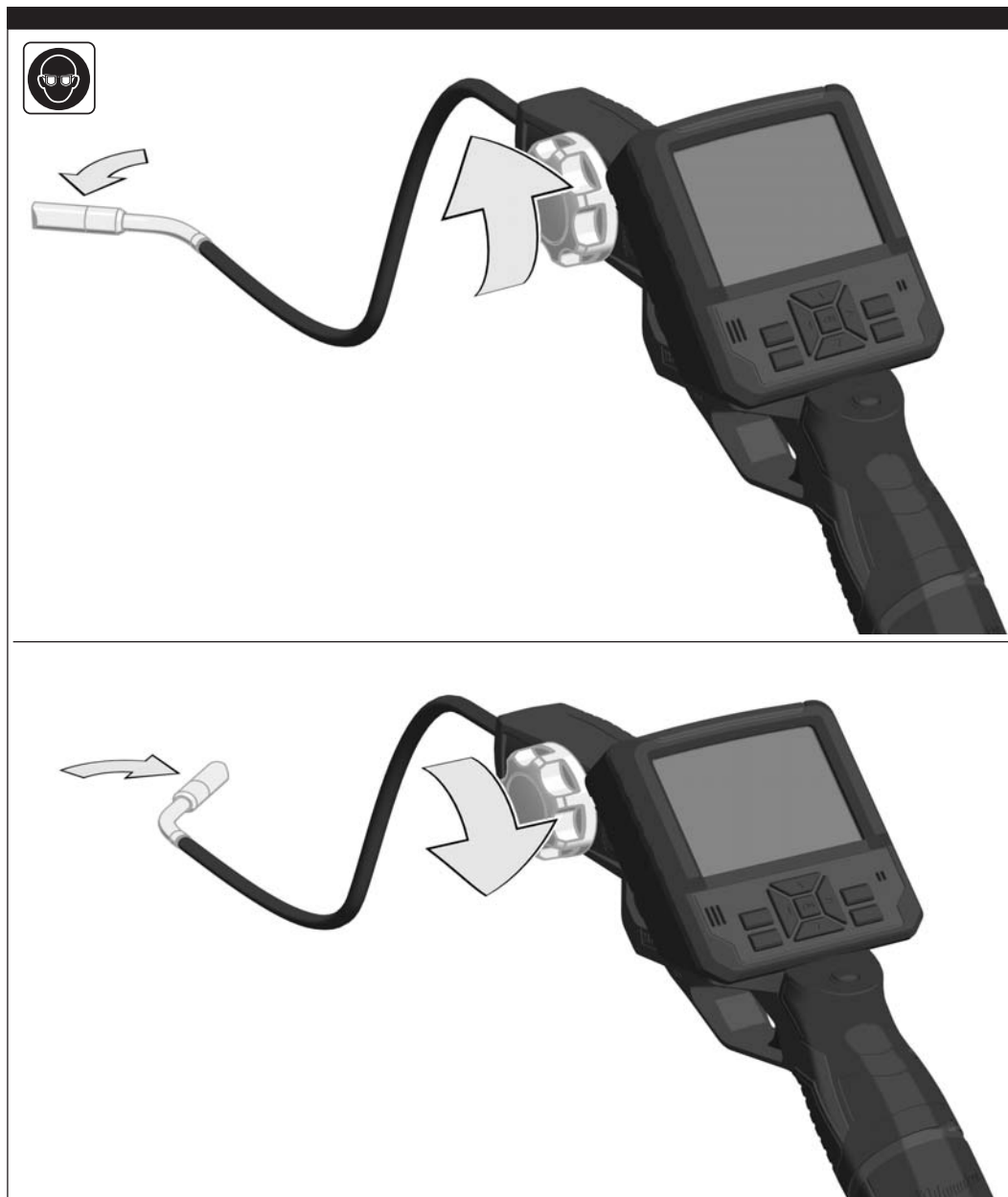
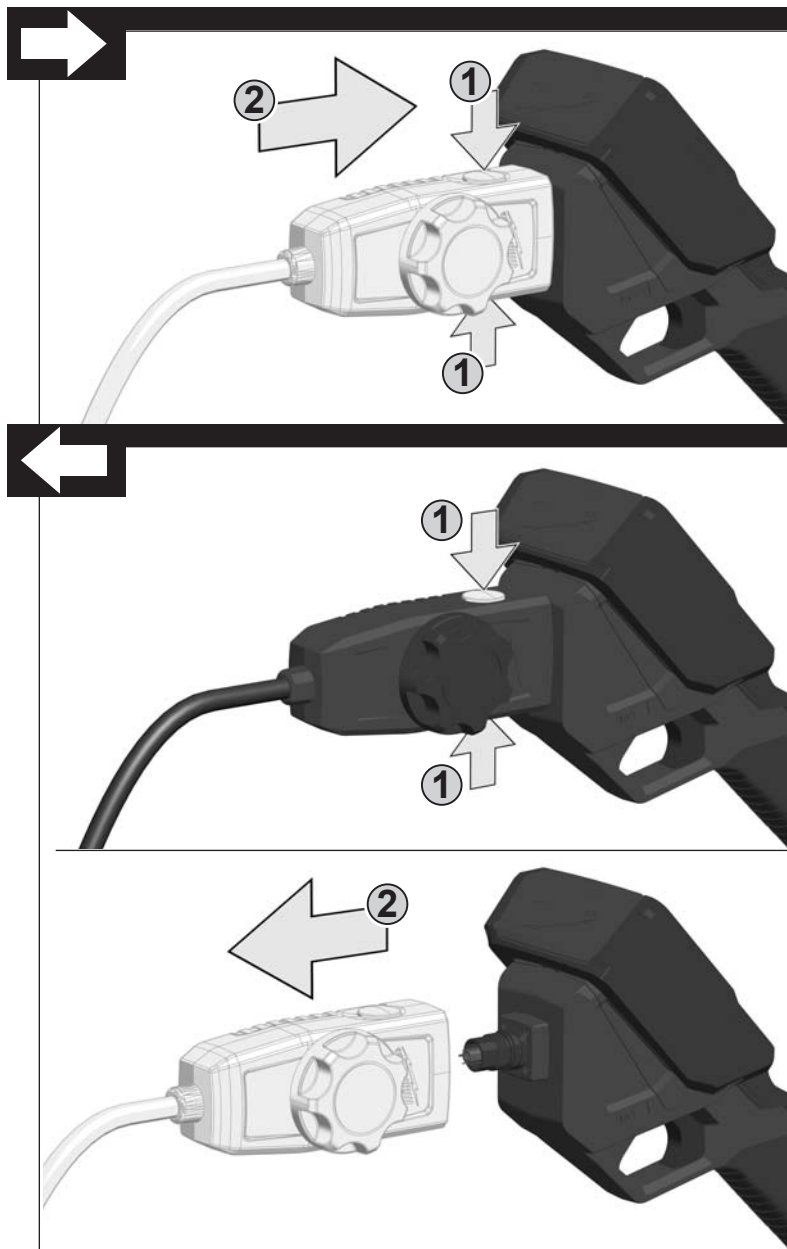

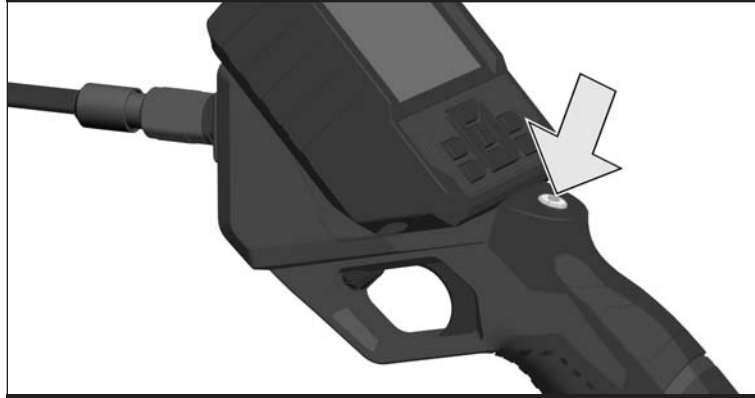
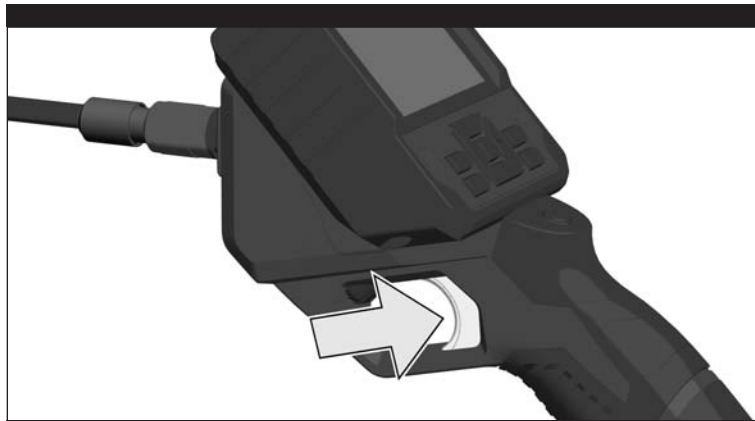

| | | |
|---|--|--|
| <p>Trigger to take a photo or start a video Drücken, um ein Foto zu machen oder eine Videoaufnahme zu starten Appuyer pour prendre une photo ou pour réaliser un vidéo. Premere per scattare una foto o per realizzare un video. Activar el disparador para hacer una foto o iniciar una grabación de vídeo. Pressione para tirar uma foto ou gravar um vídeo Indrukken om een foto te maken of een video-opname te starten Tryk for at tage et foto eller starte en videooptagelse Trykk for å ta et bilde eller starte et videoopptak</p> | <p>Tryck för att ta en bild eller för att starta en videoinspelning. Paina ottaaksesi valokuvan tai aloittaaksesi videotallennuksen Πιέστε, για να φωτογραφίσετε ή να βιντεοσκοπήσετε Bir fotoğraf çekmek veya bir video kaydı başlatmak için basın Stisknēte, abyste vyfotoīli fotografii nebo spustili videozáznam Stlačte, aby ste urobili fotografiu alebo spustili videozáznam Wcisnąć w celu zrobienia zdjęcia lub rozpoczęcia nagrywania filmu Nyomja meg, ha fényképet kíván készíteni, vagy videofelvételt indítana. Pritisnite za fotografijo ali zagon video posnetka</p> | <p>Pritisnuti za izradu jedne fotografije ili za start video snimke Nospiediet, lai izdarītu fotouzņēmumu vai sāktu uzņemt video Paspauskite, jeigu norite padaryti nuotrauką arba pradėti vaizdo įrašą Pildi tegemiseks või video salvestamise alustamiseks vajutage Нажмите кнопку фото/запись, чтобы сделать фото или начать видеосъемку Натиснете, за да направите снимка или да започнете видеозапис. Aršaņi pentru a face o fotografie sau pentru a porni o înregistrare video Притиснете за да фотографирате или да започнете да снимате видео Натисніть кнопку фото/запис, щоб зробити фото або почати відеозйомку</p> |
|---|--|--|

| | | |
|---|--|---|
| <p>Handle power button EIN/AUS-Taste am Griff Touche ON/OFF sur la poignée Tasto ON/OFF sull'impugnatura Pulsador de encendido/apagado en la empuñadura Interruptor no manípulo AAN-/UIT-toets aan de handgreep TIL-/FRA-tast på grebet PÅ/AV knapp på handtaget PÄÄLLE/POIS-katkaisin kahvassa Πλήκτρο ON/OFF στη λαβή Saptaki AÇ/KAPAT tuşu</p> | <p>Tlačítko ZAP/VYP na rukojeti Tlačidlo ZAP/VYP na rukoväti Przycisk WŁ./WYŁ. przy uchwycie BE/KI kapcsoló a markolatnál Típká VKLOP/IZKLOP na ročaji UKLJ/ISKLJ tipka na dršku IESL./IZSL. taustiņš uz roktura Ijungimo/išjungimo mygtukas ant laikiklio SISSE/VÄLJA-lülitit käepideme küljes Выключатель на рукоятке Бутон за ВКЛ./ИЗКЛ. на дръжката Tastă de PORNIRE/OPRIRE la mâner</p> | <p>Копчето за ВКЛУЧУВАЊЕ/ ИСКЛУЧУВАЊЕ се наоѓа на рачката Вимикач на рукв'и</p> |
|---|--|---|

| | | |
|--|---|--|
| <p>LED Brightnes dial Drehknopf zum Einstellen der LED-Helligkeit Bouton tournant pour régler la luminosité des LEDs Rotella per regolare la luminosità dei LED Botón giratorio para ajustar el brillo de los LEDs Botão para o ajuste da luminosidade Draaiknop voor het instellen van de led-helderheid Drejeknap til indstilling af LED-lysstyrken Dreieknapp for innstilling av LED-lysstyrken</p> | <p>Vrid knapp för att ställa in ljusstyrka Kiertonuppi LED-kirkkauden säätöä varten Χειριστήριο περιστροφικού τύπου για την ρύθμιση της φωτεινότητας φωτοδιόδου LED aydınlığı ayarı için döner düğme Otočný knoflík na nastavení jasů LED Otočný gombík na nastavenie jasů LED Pokrętko do regulacji jasności LED Forgógomb a LED fényerő beállításához Vrtljivi gumb za nastavev LED svetilnosti</p> | <p>Okretni gumb za namještanje LED svjetloće Pagriežama poga gaismas diožu spilgtuma regulēšanai Sukamasis mygtukas LED šviesai pareguliuoti Pöördnupp LEDi heleduse reguleerimiseks Регулятор яркости светодиодов Въртящ бутон за настройка на яркостта на LED Buton rotativ pentru reglarea luminozității LED-urilor Копчето што се врти служи за подесување на јасноста на LED-от Регулятор јасравости світлодиодів</p> |
|--|---|--|

| | |
|---------------------------------|-----------------|
| Battery voltage..... | 12 V |
| Weight with battery..... | 720 g |
| Camera cable length..... | 2744 mm |
| Camera head..... | 12.4 mm |
| Screen resolution..... | 320 x 240 pixel |
| Picture resolution..... | 30 M Pixel |
| Max. zoom..... | 4x |
| Max. battery life (1,5 Ah)..... | 4,5 h |
| Type of memory card..... | SD-Card |
| Max. memory size SD-card..... | 32 GB |

⚠ WARNING! Read all safety warnings and all instructions. Failure to follow the warnings and instructions may result in electric shock, fire and/or serious injury. **Save all warnings and instructions for future reference.**

⚠ SAFETY INSTRUCTIONS INSPECTION CAMERA

Switch off the mains fuse for the relevant area when working behind walls.

When working in pipes, make sure that these are not live or electrically charged. The pipes must not contain any liquid. The camera and the device must not come into contact with liquid.

The camera and the cable must not come into contact with oil, gas or other materials capable of causing corrosion.

To reduce the risk of explosion, electric shock and property damage, always check the work area before beginning a job. Do not allow cable to contact electrical, chemical, or moving hazards.

Auto use: Turn off the engine and allow to cool before beginning inspection. Do not allow the visual inspection camera or cable to contact oil, gas, or other corrosive materials.

To reduce the risk of damage to the tool, do not use excessive force or "kink" the cable. Do not use in areas where vi-sual inspection camera and cable will contact corrosive or oily substances.

Do not use the cable to clear clogs or move obstructions. This is not a drain cleaner!

⚠ SAFETY INSTRUCTIONS BATTERY

Do not try to replace the battery pack if the surface of the instrument is wet.

Disconnect all the cords and cables from the object under test and power off the instrument before removing or inserting the battery pack.

Do not dispose of used battery packs in the household refuse or by burning them. Milwaukee Distributors offer to retrieve old batteries to protect our environment.

Do not store the battery pack together with metal objects (short circuit risk).

Use only System M 12 chargers for charging System M 12 battery packs. Do not use battery packs from other systems.

Battery acid may leak from damaged batteries under extreme load or extreme temperatures. In case of contact with battery acid wash it off immediately with soap and water. In case of eye contact rinse thoroughly for at least 10 minutes and immediately seek medical attention.

This appliance is not intended to be used or cleaned by persons with reduced physical, sensory or

mental capabilities, or lack of experience or knowledge, unless they have been given instructions concerning the safe use of the appliance by a person legally responsible for their safety. They should be supervised whilst using the appliance. Children shall not use, clean or play with this appliance, which when not in use should be secured out of their reach.

SPECIFIED CONDITIONS OF USE

The digital inspection camera can be used to view and inspect areas that are hard to access. It is ideal for the rapid and simple localisation of problems and objects without having to open or damage items. The recordings can be saved as images or movies on the memory card.

Do not use this product in any other way as stated for normal use.

BUTTONS

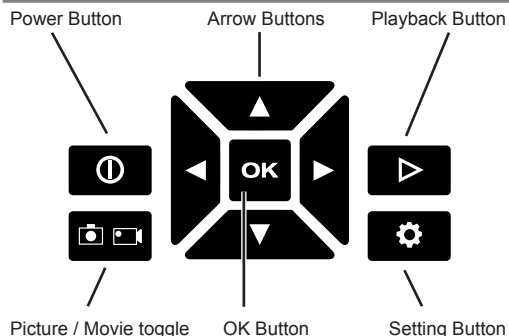

SETTINGS

To enter the settings menu, turn on the tool and press the Settings button. Use the ◀▶▲▼ buttons to move through the setting menu.

| MENU | SELECTIONS |
|----------------|-------------------------------|
| MICROPHONE | ON/OFF |
| LCD BRIGHTNESS | LOW/MEDIUM/HIGH |
| DATE | MM/DD/YY |
| TIME | HR/MIN AM/PM |
| LANGUAGE | MULTIPLE SELECTIONS |
| DELETE ALL | CANCEL/DELETE ALL |
| VERSION | Display the software version. |

CHARGING THE DISPLAY

When the display and handle are connected, the battery pack will power both the handle and the display. When separated, the display runs off of an internal rechargeable battery. To recharge the display, connect it to the handle/ battery pack, or to a power source via USB cable. Always store the display docked on the handle. If the display shuts down due to low power, recharge for at least 30 minutes before use.

DOWNLOADING TO A COMPUTER

Insert the USB cable into the port on the side of the display. Connect the USB end into the USB port on your computer. NOTE: If you are unable to view the videos on your computer it may be because your computer is missing the DIVX or XVID codec. The AVI file is recorded in MPEG4 format and your computer needs a DIVX or XVID codec to decode and play it. Download the appropriate codec to view the images/videos.

TURNING ON/OFF

When the display is docked on the handle, press either Power button (⏻) to turn the tool on. Press and hold either Power button (⏻) to turn the tool off. When the display and handle are separated, use the individual power buttons to turn each piece on and off.

FUEL GAUGE

When the display is docked on the handle, the M12™ battery pack fuel gauge is displayed in the upper right corner. When the display is undocked from the handle, two fuel gauges are displayed. The left gauge shows the remaining charge of the display's internal battery. The right gauge shows the remaining charge of the M12™ battery pack. Each block in the fuel gauges represents approximately 1/4 of the battery's life.

USING THE HANDLE AND DISPLAY

To separate the display from the handle grasp each part firmly and slide the display away from the battery pack. To reconnect, slide handle and display together.

NOTE: The error message "NO IMAGE SIGNAL" is displayed if the handle is not powered on, the handle is out of range of the display (approximately 15') or the cable is not fully connected to the handle. Also, interference may occur when multiple tools are in use in close proximity.

USING THE PIVOTVIEW™ CABLE (ACCESSORY)

See picture section.

If the desired view is not achieved, press the release buttons and rotate the pivot cable 90°. Reattach to the socket. Bend or manipulate the cable as needed.

TAKING IMAGES/VIDEOS

Use the Image/Video button (📷) to toggle between taking images or videos. The icon of the selected mode is displayed in the upper left corner of the display.

Adjust the cable to best fit the opening. After checking the workspace for hazards, insert the cable.

Use the ▲▼ buttons to zoom in or out on the image.

Use the ◀▶ buttons to rotate the image in 90° increments.

Use the LED brightness dial to increase/decrease the light.

To take an image or begin a video, press the OK button or pull the trigger.

To end the video, press OK or pull the trigger again.

To save the image/video, press OK or pull the trigger. The image/video is saved onto the memory card. Or, use the ◀▶ buttons to select Cancel.

NOTE: During a video recording, sound is also recorded at the display if the MICROPHONE is ON in Settings.

REVIEW

Press the Review button (▶) to view the saved images/ videos.

Use the ◀▶ buttons to move through the stored images/ videos.

Press the OK button to select an image/video.

Use the ▲▼ buttons to select one of the following:

| | |
|--------|---|
| EDIT | Zoom or rotate an image. Use the ▲▼ buttons to zoom. Use the ◀▶ buttons to rotate in 90° increments. |
| PLAY | Play back a video. Use OK to Pause/ Play. Use the ◀▶ buttons to Rewind/ Fast Forward. |
| DELETE | Permanently delete an image/video. |
| FLAG | Flag an image/video for future use. An "F" is added to the front of the filename for ease of locating when connected to a computer. |
| DONE | Return to Review screen |

RESET BUTTON

Use the reset button to restore to factory settings.

BATTERIES

Battery packs which have not been used for some time should be recharged before use.

Temperatures in excess of 50°C (122°F) reduce the performance of the battery pack. Avoid extended exposure to heat or sunshine (risk of overheating).

The contacts of chargers and battery packs must be kept clean.

For an optimum life-time, the battery packs have to be fully charged, after used.

To obtain the longest possible battery life remove the battery pack from the charger once it is fully charged.

For battery pack storage longer than 30 days: Store the battery pack where the temperature is below 27°C and away from moisture

Store the battery packs in a 30% - 50% charged condition. Every six months of storage, charge the pack as normal.

BATTERY PACK PROTECTION LI-ION BATTERY

The battery pack has overload protection that protects it from being overloaded and helps to ensure long life. Under extreme stress the battery electronics switch off the machine automatically. To restart, switch the machine off and then on again. If the machine does not start up again, the battery pack may have discharged completely. In this case it must be recharged in the battery charger.

TRANSPORTING LITHIUM BATTERIES

Lithium-ion batteries are subject to the Dangerous Goods Legislation requirements.

Transportation of those batteries has to be done in accordance with local, national and international provisions and regulations.

- The user can transport the batteries by road without further requirements.
- Commercial transport of Lithium-Ion batteries by third parties is subject to Dangerous Goods regulations. Transport preparation and transport are exclusively to be carried out by appropriately trained persons and the process has to be accompanied by corresponding experts.

When transporting batteries:

- Ensure that battery contact terminals are protected and insulated to prevent short circuit.
- Ensure that battery pack is secured against movement within packaging.
- Do not transport batteries that are cracked or leak.

Check with forwarding company for further advice

MAINTENANCE

Always keep the camera lens clean.

Use only Milwaukee accessories and Milwaukee spare parts. Should components need to be replaced which have not been described, please contact one of our Milwaukee service agents (see our list of guarantee/service addresses).

If needed, an exploded view of the tool can be ordered. Please state the Article No. as well as the machine type printed on the label and order the drawing at your local service agents or directly at: Techtronic Industries GmbH, Max-Eyth-Straße 10, 71364 Winnenden, Germany.

SYMBOLS



CAUTION! WARNING! DANGER!



Remove the battery pack before starting any work on the machine.



Please read the instructions carefully before starting the machine.



Always wear goggles when using the machine.



Accessory - Not included in standard equipment, available as an accessory.



Do not dispose of electric tools together with household waste material. Electric tools and electronic equipment that have reached the end of their life must be collected separately and returned to an environmentally compatible recycling facility. Check with your local authority or retailer for recycling advice and collection point.



European Conformity Mark



National mark of conformity Ukraine



EurAsian Conformity Mark.

TECHNISCHE DATEN

INSPEKTIONS-KAMERA

M12 ICAV3

| | |
|--|-----------------|
| Spannung Wechselakku..... | 12 V |
| Gewicht mit Akku..... | 720 g |
| Länge Kamerakabel..... | 2744 mm |
| Kamerakopf..... | 12,4 mm |
| Auflösung Bildschirm..... | 320 x 240 pixel |
| Bildaufklärung..... | 30 M Pixel |
| Zoom max..... | 4x |
| Akkulaufzeit max..... | 4,5 h |
| Speicherkartentyp..... | SD-Card |
| Max. Speicherkapazität der SD-Karte..... | 32 GB |

⚠️ WARNUNG! Lesen Sie alle Sicherheitshinweise und Anweisungen. Versäumnisse bei der Einhaltung der Sicherheitshinweise und Anweisungen können elektrischen Schlag, Brand und/oder schwere Verletzungen verursachen. **Bewahren Sie alle Sicherheitshinweise und Anweisungen für die Zukunft auf.**

⚠️ SPEZIELLE SICHERHEITSHINWEISE INSPEKTIONS-KAMERA

Bei Arbeiten hinter Wänden die Netzsicherung für den betreffenden Bereich ausschalten.

Bei Arbeiten in Rohren darauf achten, dass diese nicht unter Spannung stehen oder elektrisch aufgeladen sind. Die Rohre dürfen keine Flüssigkeit enthalten. Die Kamera und das Gerät dürfen nicht mit Flüssigkeit in Berührung kommen.

Die Kamera und das Kabel dürfen nicht in Berührung mit Öl, Gas oder anderen korrosionsfähigen Materialien kommen.

⚠️ SPEZIELLE SICHERHEITSHINWEISE AKKU

Den Wechselakku nicht austauschen, wenn das Gehäuse des Messgerätes feucht ist.

Alle Kabel vom Messgerät entfernen und das Messgerät ausschalten, bevor der Wechselakku getauscht wird.

Verbrauchte Wechselakkus nicht ins Feuer oder in den Hausmüll werfen. Milwaukee bietet eine umweltgerechte Alt-Wechselakku-Entsorgung an; bitte fragen Sie Ihren Fachhändler.

Wechselakkus nicht zusammen mit Metallgegenständen aufbewahren (Kurzschlussgefahr).

Wechselakkus des Systems M12 nur mit Ladegeräten des Systems M12 laden. Keine Akkus aus anderen Systemen laden.

Unter extremer Belastung oder extremer Temperatur kann aus beschädigten Wechselakkus Batteriefülligkeit auslaufen. Bei Berührung mit Batteriefülligkeit sofort mit Wasser und Seife abwaschen. Bei Augenkontakt sofort mindestens 10 Minuten gründlich spülen und unverzüglich einen Arzt aufsuchen.

Dieses Gerät darf nicht von Personen bedient oder gereinigt werden, die über verminderte körperliche, sensorische oder geistige Fähigkeiten bzw. mangelnde Erfahrung oder Kenntnisse verfügen, es sei denn, sie wurden von einer gesetzlich für ihre Sicherheit verantwortliche Person im sicheren Umgang mit dem Gerät unterwiesen. Oben genannte Personen sind bei der Verwendung des Geräts zu beaufsichtigen. Dieses Gerät gehört nicht in die Hände von Kindern. Bei Nichtverwendung ist es deshalb sicher und außerhalb der Reichweite von Kindern zu verwahren.

BESTIMMUNGSGEMÄSSE VERWENDUNG

Mit dieser digitalen Inspektionskamera lassen sich schwer zugängliche Bereiche erkunden und untersuchen. Sie ist ideal für die schnelle, einfache und zerstörungsfreie Lokalisierung von Hindernissen. Die Aufnahmen können als

Fotos oder Videos auf der Speicherkarte gespeichert werden.

Dieses Gerät darf nur wie angegeben bestimmungsgemäß verwendet werden.

TASTEN

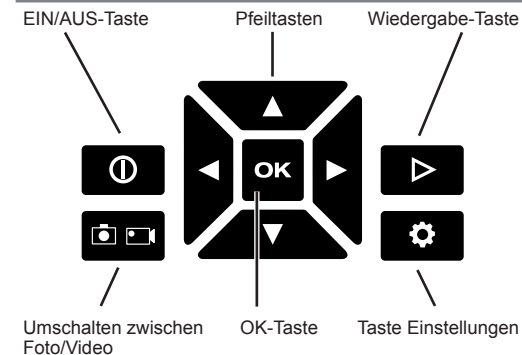

EINSTELLUNGEN

Um das Menü Einstellungen zu öffnen, das Gerät einschalten und die Taste Einstellungen drücken. Die Pfeiltasten ◀ ▶ ▲ ▼ verwenden, um innerhalb des Menüs zu navigieren.

| MENÜ | AUSWAHLMÖGLICHKEITEN |
|----------------|------------------------------|
| MIKROFON | EIN/AUS |
| LCD-HELLIGKEIT | SCHWACH/MITTEL/STARK |
| DATUM | MM/TT/JJ |
| UHRZEIT | HR/MIN AM/PM |
| SPRACHE | MEHRERE AUSWAHLMÖGLICHKEITEN |
| ALLE LÖSCHEN | ABRECHEN/ALLE LÖSCHEN |
| VERSION | Anzeige der Softwareversion. |



DISPLAY LADEN

Wenn das Display auf den Griff aufgesteckt ist, versorgt der Akku sowohl den Griff als auch das Display. Wenn das Display nicht eingesteckt ist, läuft es dank eines eigenen Akkus weiter. Das Display auf den Griff bzw. den Wechselakku aufstecken oder per USB-Kabel an eine Stromquelle anschließen, um es aufzuladen. Das Display immer auf den Griff aufgesteckt aufbewahren. Wenn sich das Display wegen mangelnder Stromversorgung ausschaltet, dieses vor dem nächsten Gebrauch mindestens 30 Minuten lang aufladen.

HERUNTERLADEN DER DATEN AUF EINEN COMPUTER

Das USB-Kabel auf der Seite des Displays einstecken. Das andere Ende des USB-Kabels in den entsprechenden Port des Computers einstecken. HINWEIS: Wenn Sie Videos nicht auf Ihrem Computer anschauen können, liegt es möglicherweise daran, dass Ihr Computer keinen DIVX- oder XVID-Codec hat. Die AVI-Datei wird im MPEG4-Format aufgezeichnet und Ihr Computer braucht deshalb einen DIVX- oder XVID-Codec, um die Datei zu entschlüsseln und abzuspielen. Laden Sie den entsprechenden Codec herunter, um die Bilder/Videos anzuzeigen.

EIN-/AUSSCHALTEN

Wenn das Display eingesteckt ist, einen der beiden EIN/AUS-Schalter  drücken, um das Gerät einzuschalten. Einen der beiden EIN/AUS-Schalter  gedrückt halten, um das Gerät auszuschalten. Wenn das Display nicht eingesteckt ist, den Schalter des jeweiligen Geräts drücken, um es ein- oder auszuschalten.

LADEZUSTANDSANZEIGE

Wenn das Display in den Griff eingesteckt ist, wird in der oberen rechten Ecke der Ladezustand des M12™ Wechselakkus angezeigt. Wenn das Display nicht eingesteckt ist, werden zwei Ladezustandsanzeigen angezeigt. Die linke Anzeige zeigt den Ladezustand der Displaybatterie an. Die rechte Anzeige zeigt den Ladezustand des M12™ Wechselakkus an. Jedes Segment der Ladeanzeige stellt ca. 1/4 der Gesamtladung dar.

VERWENDUNG DES GRIFFS UND DES DISPLAYS

Um das Display vom Griff abzuziehen, beide Teile fest greifen und das Display vom Akku abziehen. Um das Display erneut aufzusetzen, Griff und Display ineinander schieben.

HINWEIS: Die Fehlermeldung "NO IMAGE SIGNAL" [KEIN BILD SIGNAL] wird angezeigt, wenn der Griff nicht mit Strom versorgt wird, sich nicht im Empfangsbereich des Displays befindet (ca. 40 cm) oder das Kabel nicht richtig in den Griff eingesteckt ist. Wenn mehrere Geräte in unmittelbarer Nähe zueinander verwendet werden, kann es zu Interferenzen kommen.

VERWENDUNG DES PIVOTVIEW™-KABELS (ZUBEHÖR)



Siehe dazu die Abbildungen.

Wenn der gewünschte Bildausschnitt nicht angezeigt wird, die Freigabetasten drücken und das Pivotview™-Kabel um 90° drehen. Dann das Kabel wieder einstecken und je nach Bedarf biegen oder verdrehen.

BILDER/VIDEOS AUFNEHMEN

Mit der Taste  zwischen Bild- oder Videoaufnahmen umschalten. Die angewählte Betriebsart wird durch ein Symbol in der oberen linken Ecke angezeigt.

Das Kabel zur Öffnung hin ausrichten. Den Arbeitsbereich sichern und das Kabel einstecken.



Mit den Pfeiltasten   in das Bild hinein- oder aus ihm herauszoomen.

Mit den Pfeiltasten   das Bild in 90°-Schritten drehen.

Das Einstellrad verwenden, um die Helligkeit der LEDs zu erhöhen oder zu verringern.

Um ein Bild oder Video aufzunehmen, die OK-Taste oder den Auslöser betätigen.



Um eine Videoaufnahme zu beenden, die OK-Taste oder den Auslöser erneut betätigen.

Um das Bild/Video zu speichern, die OK-Taste oder den Auslöser betätigen. Dadurch wird das Bild/Video auf der Speicherkarte gespeichert. Die Pfeiltasten   drücken, um den Vorgang abzubrechen.



HINWEIS: Wenn das MIKROFON im Menü Einstellungen EIN geschaltet ist, werden bei einer Videoaufnahme auch Geräusche aufgezeichnet.





WIEDERGABE



Die Wiedergabe-Taste  drücken, um die gespeicherten Bilder/Videos anzusehen.

Die Pfeiltasten   drücken, um die gespeicherten Bilder/Videos zu durchsuchen.

Die OK-Taste drücken, um ein Bild/Video auszuwählen.

Die Pfeiltasten   drücken, um eine der folgenden Optionen anzuwählen:

BEARBEITEN Zoomen oder Drehen eines Bildes. Die Pfeiltasten   drücken, um zu zoomen. Die Pfeiltasten   drücken, um das Bild in 90°-Schritten zu drehen.

WIEDERGABE Abspielen eines Videos. Die OK-Taste drücken, um eine Pause beim Abspielen einzulegen oder fortzufahren. Die Pfeiltasten   für den schnellen Vor- oder Rücklauf drücken.

LÖSCHEN Ein Bild/Video dauerhaft löschen.

FLAG Ein Bild/Video für die künftige Verwendung kennzeichnen. Wenn das Gerät an einen Computer angeschlossen ist, wird die entsprechende Datei zur leichteren Lokalisierung mit einem "F" vor dem Dateinamen gekennzeichnet.

BEENDET Rückkehr zum Wiedergabe-Menü

RESET-TASTE

Durch Betätigen der Reset-Taste werden die Werkseinstellungen wiederhergestellt.

AKKUS

Längere Zeit nicht benutzte Wechselakkus vor Gebrauch nachladen.

Eine Temperatur über 50°C vermindert die Leistung des Wechselakkus. Längere Erwärmung durch Sonne oder Heizung vermeiden.

Die Anschlusskontakte an Ladegerät und Wechselakku sauber halten.

Für eine optimale Lebensdauer müssen nach dem Gebrauch die Akkus voll geladen werden.

Für eine möglichst lange Lebensdauer sollten die Akkus nach dem Aufladen aus dem Ladegerät entfernt werden.

Bei Lagerung des Akkus länger als 30 Tage:

Akku bei ca. 27°C und trocken lagern.

Akku bei ca. 30%-50% des Ladezustandes lagern.

Akku alle 6 Monate erneut aufladen.

AKKUÜBERLASTSCHUTZ

Der Akkupack ist mit einem Überlastschutz ausgestattet, der den Akku vor Überlastung schützt und eine hohe Lebensdauer sicherstellt.

Bei extrem starker Beanspruchung blinkt die Arbeitsleuchte um eine Überlastung anzuzeigen. Wird die Belastung nicht zurückgenommen, schaltet die Maschine automatisch ab. Zum Weiterarbeiten Maschine Aus- und wieder Einschalten. Sollte die Maschine nicht wieder anlaufen, ist der Akkupack

möglicherweise entladen und muss im Ladegerät wieder aufgeladen werden.

TRANSPORT VON LITHIUM-IONEN-AKKUS

Lithium-Ionen-Akkus fallen unter die gesetzlichen Bestimmungen zum Gefahrguttransport.

Der Transport dieser Akkus muss unter Einhaltung der lokalen, nationalen und internationalen Vorschriften und Bestimmungen erfolgen.

- Verbraucher dürfen diese Akkus ohne Weiteres auf der Straße transportieren.
- Der kommerzielle Transport von Lithium-Ionen-Akkus durch Speditionsunternehmen unterliegt den Bestimmungen des Gefahrguttransports. Die Versandvorbereitungen und der Transport dürfen ausschließlich von entsprechend geschulten Personen durchgeführt werden. Der gesamte Prozess muss fachmännisch begleitet werden.

Folgende Punkte sind beim Transport von Akkus zu beachten:

- Stellen Sie sicher, dass die Kontakte geschützt und isoliert sind, um Kurzschlüsse zu vermeiden.
- Achten Sie darauf, dass der Akkupack innerhalb der Verpackung nicht verrutschen kann.
- Beschädigte oder auslaufende Akkus dürfen nicht transportiert werden.

Wenden Sie sich für weitere Hinweise an Ihr Speditionsunternehmen.

WARTUNG

Kameraoptik stets sauber halten.

Nur Milwaukee Zubehör und Milwaukee Ersatzteile verwenden. Bauteile, deren Austausch nicht beschrieben wurde, bei einer Milwaukee Kundendienststelle auswechseln lassen (Broschüre Garantie/Kundendienstadressen beachten).

Bei Bedarf kann eine Explosionszeichnung des Gerätes unter Angabe der Maschinen Type und der sechsstelligen Nummer auf dem Leistungsschild bei Ihrer Kundendienststelle oder direkt bei Techtronic Industries GmbH, Max-Eyth-Straße 10, 71364 Winnenden, Germany angefordert werden.

SYMBOLE



ACHTUNG! WARNUNG! GEFAHR!



Vor allen Arbeiten an der Maschine den Wechselakku herausnehmen



Bitte lesen Sie die Gebrauchsanweisung vor Inbetriebnahme sorgfältig durch.



Beim Arbeiten mit der Maschine stets Schutzbrille tragen.



Zubehör - Im Lieferumfang nicht enthalten, empfohlene Ergänzung aus dem Zubehörprogramm.



Elektrogeräte dürfen nicht zusammen mit dem Hausmüll entsorgt werden. Elektrische und elektronische Geräte sind getrennt zu sammeln und zur umweltgerechten Entsorgung bei einem Verwertungsbetrieb abzugeben. Erkundigen Sie sich bei den örtlichen Behörden oder bei Ihrem Fachhändler nach Recyclinghöfen und Sammelstellen.



CE-Zeichen



Nationales Konformitätszeichen Ukraine



EurAsian Konformitätszeichen

| | |
|---|-----------------|
| Tension accu interchangeable | 12 V |
| Poids avec l'accu | 720 g |
| Longueur du câble de caméra | 2744 mm |
| Tête de caméra | 12,4 mm |
| Résolution de l'écran | 320 x 240 pixel |
| Résolution de l'image | 30 M Pixel |
| Zoom maximal | 4x |
| Durée de vie maximale de l'accu | 4,5 h |
| Type de carte mémoire | SD-Card |
| Capacité max. de mémoire de la carte SD | 32 GB |

AVIS! Lire complètement les instructions et les indications de sécurité. Le non-respect des avertissements et instructions indiqués ci après peut entraîner un choc électrique, un incendie et/ou de graves blessures sur les personnes.

Bien garder tous les avertissements et instructions.

CONSIGNES DE SECURITE SPECIALES – CAMÉRA D'INSPECTION

Débrancher le fusible de réseau secteur pour la zone concernée pendant les travaux derrière les murs.

Pendant les travaux dans les tuyauteries, veiller à ce que celles-ci ne se trouvent pas sous tension et à ce qu'elles ne soient pas chargées électriquement. Les tuyauteries ne doivent pas contenir de liquide. La caméra et l'appareil ne doivent pas entrer en contact avec du liquide.

La caméra et le câble ne doivent pas entrer en contact avec de l'huile, du gaz ou d'autres matières qui provoquent la corrosion.

CONSIGNES DE SECURITE SPECIALES – ACCUS

Ne pas remplacer l'accu interchangeable si le boîtier de l'appareil de mesure est humide.

Déconnecter tous les câbles de l'appareil de mesure et déconnecter l'appareil de mesure avant de remplacer l'accu interchangeable.

Ne pas jeter les accus interchangeables usés au feu ou avec les déchets ménagers. Milwaukee offre un système d'évacuation écologique des accus usés.

Ne pas conserver les accus interchangeables avec des objets métalliques (risque de court-circuit)

Ne charger les accus interchangeables du système M12 qu'avec le chargeur d'accus du système M12. Ne pas charger des accus d'autres systèmes.

En cas de conditions ou températures extrêmes, du liquide caustique peut s'échapper d'un accu interchangeable endommagé. En cas de contact avec le liquide caustique de la batterie, laver immédiatement avec de l'eau et du savon. En cas de contact avec les yeux, rincer soigneusement avec de l'eau et consulter immédiatement un médecin.

Ce dispositif ne doit pas être utilisé ou nettoyé par des personnes avec des capacités physiques, sensorielles ou mentales réduites, ou manque d'expérience ou de connaissances, à moins qu'elles n'aient reçu une instruction concernant la gestion sécurisée du dispositif par une personne juridiquement responsable de leur sécurité. Les personnes mentionnées ci-dessus devront être surveillées pendant l'utilisation du dispositif. Ce dispositif ne doit pas être manipulé par des enfants. Pour cette raison, en cas de non utilisation, il doit être gardé en sécurité hors de la portée des enfants.

UTILISATION CONFORME AUX PRESCRIPTIONS

Cette caméra d'inspection permet d'explorer et d'examiner des endroits d'accès difficile. Elle est idéale pour détecter les obstacles rapidement, facilement et de façon non destructive. Les prises de vue peuvent être stockées sur la carte mémoire comme photo ou vidéo.

Comme déjà indiqué, cette machine n'est conçue que pour être utilisée conformément aux prescriptions.

TOUCHES

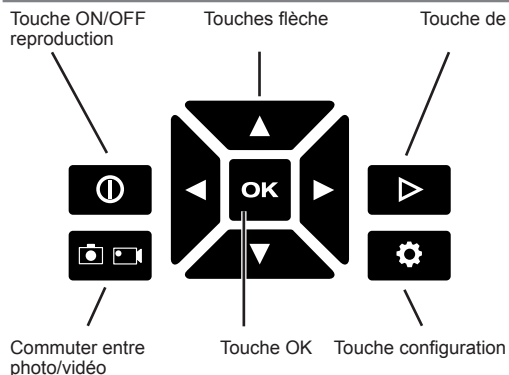

CONFIGURATION

Pour ouvrir le menu Configuration, activer le dispositif et appuyer sur la touche Configuration. Utiliser les touches flèche ◀▶▲▼ pour naviguer dans le menu.

| MENU | OPTIONS |
|-----------------|---------------------------------|
| MICROPHONE | ON/OFF |
| LUMINOSITE' LCD | BASSE/MOYENNE/INTENSE |
| DATE | MM/JJ/AA |
| HEURE | H/MIN AM/PM |
| LANGUE | DIFFERENTES OPTIONS |
| EFFACER TOUS | ANNULER/EFFACER TOUS |
| VERSION | Affiche la version du logiciel. |

RECHARGER L'AFFICHEUR

Lorsque l'afficheur est inséré sur la poignée, la batterie alimente tant la poignée que l'afficheur. Quand l'afficheur n'est pas inséré dans la poignée, il continue à fonctionner grâce à sa batterie interne. Pour recharger l'afficheur, l'insérer sur la poignée / batterie remplaçable ou le connecter à une source d'énergie électrique à l'aide du câble USB. Conserver l'afficheur toujours inséré sur la poignée. Si l'afficheur se désactive pour absence d'alimentation électrique, il faut le charger au moins pour 30 minutes avant la prochaine utilisation.

TÉLÉCHARGER LES DONNÉES SUR UN PC

Insérer le câble USB latéralement sur l'afficheur. Insérer l'autre extrémité du câble USB dans le port respectif du PC. NOTE : S'il n'est pas possible de visualiser les vidéos sur votre PC, cela pourrait être causé par l'absence dans le PC d'un codec DIVX ou XVID. Le fichier AVI est enregistré en format MPEG4 et par conséquent votre PC doit être équipé d'un codec DIVX ou XVID pour le décodage et la reproduction des fichiers. Télécharger le codec nécessaire pour visualiser les photos / les vidéos.

ACTIVATION/DÉSACTIVATION

Lorsque l'afficheur est inséré, appuyer sur l'un des deux interrupteurs ON/OFF Ⓞ pour activer le dispositif. Garder l'appui sur l'un des deux interrupteurs ON/OFF Ⓞ pour désactiver le dispositif. Lorsque l'afficheur n'est pas inséré, appuyer sur l'interrupteur du dispositif intéressé pour l'activer ou le désactiver.

AFFICHAGE CHARGE DE LA BATTERIE

Lorsque l'afficheur est inséré sur la poignée, dans le coin droit supérieur la charge de la batterie remplaçable M12™ sera affichée. Lorsque l'afficheur n'est pas inséré, deux indicateurs de charge seront affichés. L'affichage à gauche indique la charge de la batterie de l'afficheur. L'affichage à droite indique la charge de la batterie remplaçable M12™. Chaque segment indiquant la charge représente env. 1/4 de la charge totale.

UTILISATION DE LA POIGNÉE ET DE L'AFFICHEUR

Pour extraire l'afficheur de la poignée, saisir bien les deux parties et extraire l'afficheur de la poignée. Pour insérer de nouveau l'afficheur, enclencher l'afficheur et la poignée l'un dans l'autre.

NOTE : Le message d'erreur "NO IMAGE SIGNAL" [AUCUN SIGNAL VIDEO] est affiché lorsque la poignée n'est pas alimentée en courant électrique, lorsqu'elle ne se trouve pas dans le range de réception de l'afficheur (env. 40 cm) ou lorsque le câble n'est pas inséré correctement dans la poignée. Si de différents dispositifs sont utilisés à une courte distance les uns des autres, des interférences peuvent se produire.

UTILISATION DU CÂBLE PIVOTVIEW™ (ACCESSOIRE)

Voir aussi les figures.

Lorsque le segment d'image voulu n'est pas affiché, appuyer sur la touche de désenclenchement et tourner le câble Pivotview™ de 90°. Insérer de nouveau le câble et le plier ou le tourner suivant la nécessité.

PRENDRE DES PHOTOS / ENREGISTRER DES VIDÉO

Par la touche 📷 on commute entre photo et vidéo. Le mode de fonctionnement sélectionné sera indiqué par un symbole dans le coin gauche en haut.

Adresser le câble vers l'ouverture. Mettre en sécurité la zone de travail et introduire le câble.

Par les touches flèche ▲▼ on effectue un zoom positif ou négatif de l'image.

Par les touches flèche ◀▶ on tourne la photo par étapes de 90°.

Utiliser le bouton tournant de réglage pour augmenter ou réduire la luminosité des LEDs.

Pour prendre une photo ou pour réaliser un vidéo, actionner la touche OK ou le déclic.

Pour arrêter une prise de vue vidéo, actionner de nouveau la touche OK ou le déclic.

Pour sauvegarder une photo ou un vidéo, actionner la touche OK ou le déclic. De cette manière la photo / le vidéo sera sauvegardé dans la carte mémoire. Actionner les touches flèche ◀▶ pour annuler.

NOTE : Si dans le menu Configuration le MICROPHONE est sélectionné sur ON, lors des enregistrements vidéos aussi l'audio sera enregistré.

REPRODUCTION

Actionner la touche de reproduction ▶ pour visualiser les photos / les vidéos sauvegardés.

Actionner les touches flèche ◀▶ pour faire défiler les photos / les vidéos sauvegardés.

Appuyer sur la touche OK pour sélectionner une photo / un vidéo.

Appuyer sur les touches flèche ▲▼ pour sélectionner l'une des actions suivantes :

| | |
|------------|--|
| MODIFIER | Effectuer le zoom ou tourner une photo. Appuyer sur les touches flèche ▲▼ pour effectuer le zoom. Appuyer sur les touches flèche ◀▶ pour tourner la photo par étapes de 90°. |
| REPRODUIRE | Reproduire un vidéo. Appuyer sur la touche OK pour insérer une pause lors de la reproduction ou pour continuer. Appuyer sur les touches flèche ◀▶ pour l'avant et l'arrière rapide. |
| EFFACER | Pour effacer définitivement une photo / un vidéo. |
| FLAG | Marquer une photo / un vidéo pour une utilisation future. Lorsque le dispositif sera connecté à un ordinateur, le fichier respectif sera marqué par une "F" avant le nom du fichier, en vue d'une détection plus facile. |
| FIN | Pour rétablir le menu de reproduction. |

TOUCHE RÉINITIALISATION

Par l'appui sur la touche réinitialisation, la configuration d'usine sera rétablie.

ACCUS

Recharger les accus avant utilisation après une longue période de non utilisation.

Une température supérieure à 50°C amoindrit la capacité des accus. Éviter les expositions prolongées au soleil ou au chauffage.

Tenir propres les contacts des accus et des chargeurs.

Pour une durée de vie optimale, les accus doivent être chargés à fond après l'utilisation.

Pour une plus longue durée de vie, enlever les batteries du chargeur de batterie quand celles-ci seront chargées.

En cas d'entreposage de la batterie pour plus de 30 jours: Entreposer la batterie à 27°C environ dans un endroit sec. Entreposer la batterie avec une charge d'environ 30% - 50%.

Recharger la batterie tous les 6 mois.

PROTECTION DE L'ACCU CONTRE LES SURCHARGES

Le bloc d'accus est équipé d'un dispositif de protection contre une surcharge qui protège l'accu d'une surcharge et qui assure une longue durée de vie. En cas d'une sollicitation extrêmement élevée, le témoin de travail clignote afin d'indiquer une surcharge. Si la charge n'est pas diminuée, la machine se déconnecte

automaticamente. Pour poursuivre le travail, il faut éteindre la machine, puis l'enclencher à nouveau. Si la machine ne redémarre pas, il se peut que le bloc d'accus se soit déchargé et qu'il doive être rechargé dans le chargeur.

TRANSPORT DE BATTERIES LITHIUM-ION

Les batteries lithium-ion sont soumises aux dispositions législatives concernant le transport de produits dangereux.

Le transport de ces batteries devra s'effectuer dans le respect des dispositions et des normes locales, nationales et internationales.

- Les utilisateurs peuvent transporter ces batteries sans restrictions.
- Le transport commercial de batteries lithium-ion est réglé par les dispositions concernant le transport de produits dangereux. La préparation au transport et le transport devront être effectués uniquement par du personnel formé de façon adéquate. Tout le procédé devra être géré d'une manière professionnelle.

Durant le transport de batteries il faut respecter les consignes suivantes :

- S'assurer que les contacts soient protégés et isolés en vue d'éviter des courts-circuits.
- S'assurer que le groupe de batteries ne puisse pas se déplacer à l'intérieur de son emballage.
- Des batteries endommagées ou des batteries perdant du liquide ne devront pas être transportées.

Pour tout renseignement complémentaire veuillez vous adresser à votre transporteur professionnel.

ENTRETIEN

Tenir propres les tête de caméra

Utiliser uniquement les accessoires Milwaukee et les pièces détachées Milwaukee. Faire remplacer les composants dont le remplacement n'a pas été décrit, par un des centres de service après-vente Milwaukee (observer la brochure avec les adresses de garantie et de service après-vente).

En cas de besoin il est possible de demander un dessin éclaté du dispositif en indiquant le modèle de la machine et le numéro de six chiffres imprimé sur la plaquette de puissance et en s'adressant au centre d'assistance technique ou directement à Techtronic Industries GmbH, Max-Eyth-Straße 10, 71364 Winnenden, Germany.

SYMBOLES



ATTENTION! AVERTISSEMENT! DANGER!



Avant tous travaux sur la machine retirer l'accu interchangeable.



Veuillez lire avec soin le mode d'emploi avant la mise en service



Toujours porter des lunettes protectrices en travaillant avec la machine.



Accessoires - Ces pièces ne font pas partie de la livraison. Il s'agit là de compléments recommandés pour votre machine et énumérés dans le catalogue des accessoires.



Les dispositifs électriques ne sont pas à éliminer dans les déchets ménagers. Les dispositifs électriques et électroniques sont à collecter séparément et à remettre à un centre de recyclage en vue de leur élimination dans le respect de l'environnement. S'adresser aux autorités locales ou au détaillant spécialisé en vue de connaître l'emplacement des centres de recyclage et des points de collecte.



Marque CE



Symbole national de conformité Ukraine.



Marque de qualité EurAsian

DATI TECNICI

TELECAMERA DI ISPEZIONE

M12 ICAV3

| | |
|---|-----------------|
| Tensione batteria | 12 V |
| Peso con batteria..... | 720 g |
| Lunghezza del cavo della telecamera | 2744 mm |
| Testa della telecamera..... | 12,4 mm |
| Risoluzione schermo | 320 x 240 pixel |
| Risoluzione immagine | 30 M Pixel |
| Zoom max..... | 4x |
| Durata max. della batteria | 4,5 h |
| Tipo di scheda di memoria | SD-Card |
| Capacità di memoria max. della scheda SD..... | 32 GB |

AVVERTENZA! Leggere tutte le istruzioni ed indicazioni di sicurezza. In caso di mancato rispetto delle avvertenze di pericolo e delle istruzioni operative si potrà creare il pericolo di scosse elettriche, incendi e/o incidenti gravi.

Conservare tutte le avvertenze di pericolo e le istruzioni operative per ogni esigenza futura.

AVVERTENZE DI SICUREZZA TELECAMERA DI ISPEZIONE

In caso di lavori sulle pareti staccare le valvole del settore interessato.

In caso di lavori su tubi, assicurarsi che i tubi non siano sotto tensione o siano caricati elettricamente. I tubi non devono contenere liquidi. La telecamera e l'apparecchio non devono entrare in contatto con liquidi.

La telecamera e il cavo non devono entrare in contatto con olio, gas o altri materiali corrosivi.

AVVERTENZE DI SICUREZZA BATTERIA

Non sostituire la batteria se la carcassa dello strumento di misura è umida.

Rimuovere tutti i cavi dallo strumento di misura e spegnerlo prima di sostituire la batteria.

Non gettare le batterie esaurite sul fuoco o nella spazzatura di casa. La Milwaukee offre infatti un servizio di recupero batterie usate.

Nel vano d'innesto per la batteria del caricatore non devono entrare parti metalliche.(pericolo di cortocircuito).

Le batterie del System M12 sono ricaricabili esclusivamente con i caricatori del System M12. Le batterie di altri sistemi non possono essere ricaricate.

Nel caso di batterie danneggiate da un carico eccessivo o da temperature alte, l'acido di queste potrebbe fuoriuscire. In caso di contatto con l'acido delle batterie lavarsi immediatamente con acqua e sapone. In caso di contatto con gli occhi risciacquare immediatamente con acqua per almeno 10 minuti e contattare subito un medico.

Questo dispositivo non deve essere usato o pulito da persone con capacità fisiche, sensoriali o mentali ridotte o con mancanza di esperienza o conoscenza, salvo che vengano istruite nella gestione in sicurezza del dispositivo da persona giuridicamente responsabile della loro sicurezza. Le persone di cui sopra dovranno essere sorvegliate durante l'uso del dispositivo. Questo dispositivo non deve essere maneggiato da bambini. Per questo motivo, quando non viene usato, deve essere conservato in sicurezza al di fuori della portata di bambini.

UTILIZZO CONFORME

Questa videocamera d'ispezione permette di esplorare ed esaminare aree di difficile accesso. E' ideale per localizzare gli ostacoli velocemente, facilmente ed in maniera non

distruttiva. Le riprese possono essere memorizzate sulla scheda di memoria come foto o come video.

Utilizzare il prodotto solo per l'uso per cui è previsto.

TASTI

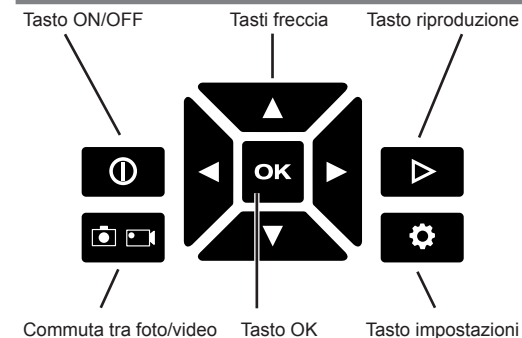

IMPOSTAZIONI

Per aprire il menu impostazioni, accendere il dispositivo e premere il tasto impostazioni. Usare i tasti freccia ◀▶▲▼ per navigare all'interno del menu.

| MENU | OPZIONI |
|-----------------|----------------------------------|
| MICROFONO | ON/OFF |
| LUMINOSITA' LCD | BASSA/MEDIA/INTENSA |
| DATA | MM/GG/AA |
| ORA | H/MIN AM/PM |
| LINGUA | DIVERSE OPZIONI |
| CANCELLA TUTTI | ANNULLA/CANCELLA TUTTI |
| VERSIONE | Visualizza la versione software. |

RICARICARE IL DISPLAY



Quando il display è inserito sull'impugnatura, la batteria alimenta sia l'impugnatura che il display. Quando il display non è inserito sull'impugnatura, continua a funzionare con la sua batteria interna. Per ricaricare il display, inserirlo sull'impugnatura/batteria sostituibile oppure collegarlo ad una fonte di energia elettrica tramite cavo USB. Conservare il display sempre inserito sull'impugnatura. Se il display dovesse spegnersi per mancata alimentazione elettrica, occorre ricaricarlo almeno per 30 minuti prima del prossimo utilizzo.

SCARICARE I DATI SU PC

Inserire il cavo USB lateralmente nel display. Inserire l'altra estremità del cavo USB nella rispettiva porta del PC. NOTA: Qualora non fosse possibile visualizzare i video sul proprio PC, ciò potrebbe essere dovuto al fatto che il PC non dispone di un codec DIVX o XVID. Il file AVI viene registrato

in formato MPEG4, per cui il vostro PC deve disporre di un codec DIVX o XVID per poter decodificare e riprodurre il file. Scaricare il codec necessario per visualizzare le foto/i video.

ACCENSIONE/SPEGNIMENTO

Quando il display è inserito, premere uno dei due interruttori ON/OFF  per accendere il dispositivo. Tenere premuto uno dei due interruttori ON/OFF  per spegnere il dispositivo. Quando il display non è inserito, premere l'interruttore del rispettivo dispositivo per accenderlo o spegnerlo.

VISUALIZZAZIONE CARICA

Quando il display è inserito sull'impugnatura, nell'angolo destro superiore verrà visualizzata la carica della batteria sostituibile M12™. Quando il display non è inserito, vengono visualizzati due indicatori di carica. La visualizzazione a sinistra indica la carica della batteria del display. La visualizzazione a destra indica la carica della batteria sostituibile M12™. Ogni segmento della visualizzazione della carica rappresenta circa 1/4 della carica complessiva.

UTILIZZO DELL'IMPUGNATURA E DEL DISPLAY

Per estrarre il display dall'impugnatura, afferrare bene ambedue le parti ed estrarre il display dall'impugnatura. Per inserire nuovamente il display, spingere il display e l'impugnatura uno dentro l'altra.

NOTA: Il messaggio d'errore "NO IMAGE SIGNAL" [NESSUN SEGNALE VIDEO] viene visualizzato quando l'impugnatura non è alimentata con corrente elettrica, quando non si trova nel range di ricezione del display (ca. 40 cm) o quando il cavo non è stato inserito correttamente nell'impugnatura. Se diversi dispositivi vengono utilizzati a poca distanza l'uno dall'altro, possono verificarsi delle interferenze.

USO DEL CAVO PIVOTVIEW™ (ACCESSORIO)



Vedi anche le figure.



Quando non viene visualizzato il segmento d'immagine desiderato, premere il tasto di rilascio e girare il cavo Pivotview™ di 90°. Inserire nuovamente il cavo e piegarlo o ruotarlo a seconda della necessità.

SCATTARE FOTO/REGISTRARE VIDEO

Con il tasto  si commuta tra foto e video. La modalità di funzionamento selezionata viene indicata da un simbolo nell'angolo sinistro in alto.

Dirigere il cavo verso l'apertura. Mettere in sicurezza l'area di lavoro ed inserire il cavo.



Con i tasti freccia   si esegue uno zoom positivo o negativo dell'immagine.

Con i tasti freccia   si ruota la foto in passi da 90°.

Usare la rotella di regolazione per incrementare o ridurre la luminosità dei LED.

Per scattare una foto o realizzare un video, azionare il tasto OK o lo scatto.

Per terminare una ripresa video, azionare nuovamente il tasto OK o lo scatto.

Per salvare una foto o un video, azionare il tasto OK o lo scatto. In questo modo la foto/il video viene salvato nella scheda di memoria. Azionare i tasti freccia   per annullare.

NOTA: Se nel menu Impostazioni il MICROFONO è settato su ON, durante le registrazioni video viene registrato anche l'audio.







RIPRODUZIONE

Azionare il tasto di riproduzione  per visualizzare le foto/i video salvati.

Azionare i tasti freccia   per scorrere le foto/i video salvati.

Premere il tasto OK per selezionare una foto/un video.

Premere i tasti freccia   per selezionare una delle seguenti opzioni:

| | |
|-----------|---|
| MODIFICA | Eseguire lo zoom o ruotare una foto. Premere i tasti freccia   per eseguire lo zoom. Premere i tasti freccia   per ruotare la foto in passi da 90°. |
| RIPRODUCI | Riprodurre un video. Premere il tasto OK per inserire una pausa nella riproduzione o per continuare. Premere i tasti freccia   per l'avanti ed indietro veloce. |
| CANCELLA | Per cancellare definitivamente una foto/un video. |
| FLAG | Contrassegnare una foto/un video per un uso futuro. Quando il dispositivo verrà collegato ad un computer, il rispettivo file risulterà contrassegnato da una "F" prima del nome del file, per una più facile localizzazione. |
| FINE | Per ritornare al menu di riproduzione. |

TASTO RESET

Azionando il tasto reset si ripristinano le impostazioni di fabbrica.

BATTERIE

Batterie non utilizzate per molto tempo devono essere ricaricate prima dell'uso.

A temperature superiori ai 50°C, la potenza della batteria si riduce.

Evitare di esporre l'accumulatore a surriscaldamento prolungato, dovuto ad esempio ai raggi del sole o ad un impianto di riscaldamento.

Per una ottimale vita utile è necessario ricaricare completamente le batterie dopo l'uso.

Per una più lunga durata, rimuovere le batterie dal caricabatterie quando saranno cariche.

In caso di immagazzinaggio della batteria per più di 30 giorni:

Immagazzinare la batteria a circa 27°C in ambiente asciutto. Immagazzinare la batteria con carica di circa il 30% - 50%. Ricaricare la batteria ogni 6 mesi.

DISPOSITIVO ANTISOVRACCARICO ACCUMULATORE

Il gruppo accumulatore è equipaggiato con un dispositivo antisovraccarico che protegge l'accumulatore contro il sovraccarico e assicura una lunga durata utile. Nel caso di sollecitazioni estreme la lampadina di lavoro lampeggia per visualizzare un sovraccarico. Se non si elimina questo sovraccarico, la macchina si spegne automaticamente. Per continuare a lavorare bisogna spegnere e riaccendere la macchina. Se la macchina non dovesse riavviarsi, il gruppo accumulatore potrebbe essere scarico e deve essere ricaricato nell'apparecchio carica-batterie.

TRASPORTO DI BATTERIE AGLI IONI DI LITIO

Le batterie agli ioni di litio sono soggette alle disposizioni di legge sul trasporto di merce pericolosa.

Il trasporto di queste batterie deve avvenire rispettando le disposizioni e norme locali, nazionali ed internazionali.

- Gli utilizzatori possono trasportare queste batterie su strada senza alcuna restrizione.
- Il trasporto commerciale di batterie agli ioni di litio è regolato dalle disposizioni sul trasporto di merce pericolosa. Le preparazioni al trasporto ed il trasporto stesso devono essere svolti esclusivamente da persone idoneamente istruite. Tutto il processo deve essere gestito in maniera professionale.

Durante il trasporto di batterie occorre tenere conto di quanto segue:

- Assicurarsi che i contatti siano protetti ed isolati per evitare corto circuiti.
- Accertarsi che il gruppo di batterie non possa spostarsi all'interno dell'imballaggio.
- Batterie danneggiate o batterie che perdono liquido non devono essere trasportate.

Per ulteriori informazioni si prega di contattare il proprio trasportatore.

MANUTENZIONE

Tenere la testa della telecamera sempre ben pulita.

Usare solo accessori Milwaukee e pezzi di ricambio Milwaukee. Gruppi costruttivi la cui sostituzione non è stata descritta, devono essere fatti cambiare da un punto di servizio di assistenza tecnica al cliente Milwaukee (vedi depliant garanzia/indirizzi assistenza tecnica ai clienti).

In caso di necessità è possibile richiedere un disegno esploso del dispositivo indicando il modello della macchina ed il numero a sei cifre sulla targa di potenza rivolgendosi al centro di assistenza tecnica o direttamente a Techtronic Industries GmbH, Max-Eyth-Straße 10, 71364 Winnenden, Germany.

SIMBOLI



ATTENZIONE! AVVERTENZA! PERICOLO!



Prima di iniziare togliere la batteria dalla macchina.



Leggere attentamente le istruzioni per l'uso prima di mettere in funzione l'elettrostrumento.



Durante l'uso dell'apparecchio utilizzare sempre gli occhiali di protezione.



Accessorio - Non incluso nella dotazione standard, disponibile a parte come accessorio.



I dispositivi elettrici non devono essere smaltiti con i rifiuti domestici. I dispositivi elettrici ed elettronici devono essere raccolti separatamente e devono essere conferiti ad un centro di riciclaggio per lo smaltimento rispettoso dell'ambiente. Chiedere alle autorità locali o al rivenditore specializzato dove si trovano i centri di riciclaggio e i punti di raccolta.



Marchio CE



Simbolo di conformità nazionale Ucraina



Marchio di conformità EurAsian

DATOS TÉCNICOS CÁMARA DIGITAL DE INSPECCIÓN**M12 ICAV3**

| | |
|--|-----------------|
| Voltaje de batería..... | 12 V |
| Peso con batería..... | 720 g |
| Longitud Cable de cámara..... | 2744 mm |
| Cabezal de la cámara..... | 12,4 mm |
| Resolución de la pantalla..... | 320 x 240 pixel |
| Resolución de imagen..... | 30 M Pixel |
| Zoom máximo..... | 4x |
| Tiempo máx. de funcionamiento de la batería..... | 4,5 h |
| Tipo de tarjeta de memoria..... | SD-Card |
| Capacidad máxima de almacenamiento de la tarjeta SD..... | 32 GB |

⚠ ATENCIÓN: Lea atentamente las indicaciones e instrucciones de seguridad. En caso de no atenderse a las advertencias de peligro e instrucciones siguientes, ello puede ocasionar una descarga eléctrica, un incendio y/o lesión grave.

Guardar todas las advertencias de peligro e instrucciones para futuras consultas.

⚠ INDICACIONES ESPECIALES DE SEGURIDAD CÁMARA DIGITAL DE INSPECCIÓN

Cuando se trabaje detrás de paredes, desconectar el fusible de red para la zona correspondiente.

Cuando se trabaje con tubos, hay que tener cuidado de que estos no estén bajo tensión o cargados eléctricamente. Los tubos no deben contener ningún tipo de líquido. La cámara y el aparato no pueden entrar en contacto con líquido.

La cámara y el cable no deben entrar en contacto con aceite, gas u otros materiales corrosivos.

⚠ INDICACIONES ESPECIALES DE SEGURIDAD BATERÍA

No sustituya la batería si la carcasa del aparato de medición está húmeda.

Retire todos los cables del aparato y desconecte el mismo antes de efectuar el reemplazo de la batería.

No tire las baterías usadas a la basura ni al fuego. Los Distribuidores Milwaukee ofrecen un servicio de recogida de baterías antiguas para proteger el medio ambiente.

No almacene la batería con objetos metálicos (riesgo de cortocircuito).

Recargar solamente los acumuladores del Sistema M12 en cargadores M12. No intentar recargar acumuladores de otros sistemas.

En caso de sobrecarga o alta temperatura, pueden llegar a producirse escapes de ácido provenientes de la batería. En caso de contacto con éste, limpie inmediatamente la zona con agua y jabón. Si el contacto es en los ojos, límpiense concienzudamente con agua durante 10 minutos y acuda inmediatamente a un médico

Este aparato no debe ser manejado o limpiado por personas cuyas capacidades físicas, sensoriales o mentales sean reducidas, o por personas sin experiencia o conocimientos, a no ser que éstas hayan sido instruidas en el manejo seguro del aparato por una persona legalmente responsable de su seguridad. Las personas arriba mencionadas deben ser supervisadas durante el uso del aparato. Este aparato no debe ser utilizado por los niños. En caso de no ser utilizado, el aparato se debe mantener fuera del alcance y de la vista de los niños.

APLICACIÓN DE ACUERDO A LA FINALIDAD

Con esta cámara de inspección digital es posible explorar e inspeccionar áreas difícilmente accesibles. Es ideal para localizar obstáculos de forma rápida, sencilla y no

destructiva. Es posible guardar las grabaciones como fotografías o videos en la tarjeta de memoria. No utilice este producto para ninguna otra aplicación que no sea su uso normal.

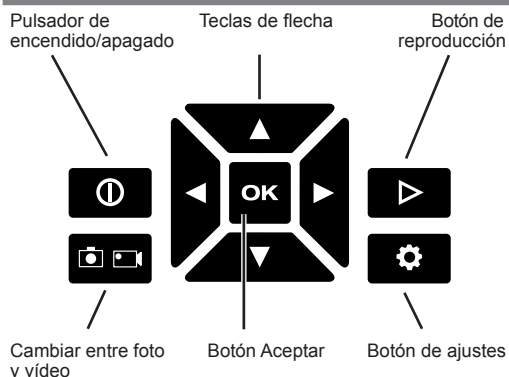
TECLAS**AJUSTES**

Para abrir el menú de ajustes, encender el dispositivo y presionar el botón de ajustes. Utilizar las teclas de flecha ◀▶▲▼ para navegar por el menú.

| MENÚ | OPCIONES DE SELECCIÓN |
|--------------|---------------------------------------|
| MICRÓFONO | ENCENDIDO/APAGADO |
| BRILLO LCD | BAJO/MEDIO/ALTO |
| FECHA | MM/DD/AA |
| HORA | H.MIN. AM/PM |
| IDIOMA | VARIAS OPCIONES DE SELECCIÓN |
| BORRAR TODAS | CANCELAR/BORRAR TODAS |
| VERSIÓN | Indicación de la versión de software. |

CARGAR EL MONITOR

Cuando el monitor se encuentra acoplado en la empuñadura, el acumulador alimenta tanto la empuñadura como el monitor. Cuando el monitor no está acoplado, este sigue funcionando gracias a un acumulador propio. Para cargar el monitor, acoplarlo en la empuñadura o el acumulador de recambio o bien conectarlo a una fuente de alimentación mediante un cable USB. Mantener siempre el monitor acoplado en la empuñadura. Si el monitor se apaga debido a falta de alimentación eléctrica, cargarlo antes de usarlo de nuevo durante al menos 30 minutos.

DESCARGA DE DATOS EN UN ORDENADOR

Enchufar el cable USB en la parte lateral del monitor. Enchufar el otro extremo del cable USB en el puerto correspondiente del ordenador. INDICACIÓN: Si no puede visualizar los videos en su ordenador, es posible que se deba a que su ordenador no dispone de ningún códec DIVX o XVID. El archivo AVI se graba en formato MPEG4 por lo que su ordenador necesita un códec DIVX o XVID para descodificar y reproducir el archivo. Descargue el códec correspondiente para poder visualizar las imágenes o videos.

ENCENDIDO/APAGADO

Para encender el dispositivo cuando el monitor está acoplado, presionar uno de los dos pulsadores de encendido/apagado ①. Para apagar el dispositivo, mantener presionado uno de los dos pulsadores de encendido/apagado ①. Cuando el dispositivo no se encuentra acoplado, presionar el pulsador del dispositivo en cuestión para encenderlo o apagarlo.

INDICADOR DE ESTADO DE CARGA

Cuando el monitor está acoplado en la empuñadura, se indica el estado de carga del acumulador de recambio M12™ en la esquina superior derecha. Cuando el monitor no está acoplado, se muestran dos indicadores de estado de carga. El indicador izquierdo muestra el estado de carga de la batería del monitor. El indicador derecho muestra el estado de carga del acumulador de recambio M12™. Cada segmento del estado de carga representa aprox. 1/4 de la carga total.

USO DE LA EMPUÑADURA Y DEL MONITOR

Para separar el monitor de la empuñadura es necesario agarrar firmemente ambas piezas y separar el monitor del acumulador. Para volver a colocar el monitor, empujar la empuñadura y el monitor de forma que queden encajados.

INDICACIÓN: El mensaje de error "NO IMAGE SIGNAL" [SIN SEÑAL DE IMAGEN] se muestra cuando la empuñadura no tiene alimentación eléctrica, no se encuentra dentro de la zona de recepción de señal del monitor (aprox. 40 cm) o el cable no ha sido enchufado correctamente en la empuñadura. Si se utilizan varios dispositivos muy cerca unos de otros se pueden producir interferencias.

USO DEL CABLE PIVOTVIEW™ (ACCESORIO)

Para ello, véase lo representado en las imágenes.

Si no se muestra el encuadre de imagen deseado, pulsar las teclas de desbloqueo y girar en 90° el cable Pivotview™. A continuación, volver a enchufar el cable y curvar o doblar según sea necesario.

GRABAR IMÁGENES O VÍDEOS

Cambiar entre grabaciones de imagen o vídeo con la tecla . Se muestra el modo operativo seleccionado mediante un símbolo en la esquina superior izquierda.

Alinear el cable para que se ajuste a la apertura. Asegurar el área de trabajo y enchufar el cable.

Cerrar o abrir el foco de la imagen con las teclas de flecha ▲▼.

Girar la imagen en pasos de 90° con las teclas de flecha ◀▶.

Usar la rueda giratoria para aumentar o disminuir el brillo de los LEDs.

Para grabar una imagen o vídeo, accionar el botón Aceptar o el disparador.

Para finalizar una grabación de vídeo, accionar de nuevo el botón Aceptar o el disparador.

Para guardar una imagen o vídeo, accionar el botón Aceptar o el disparador. De esta forma queda guardada la imagen o vídeo en la tarjeta de memoria. Pulsar las teclas de flecha ◀▶ para interrumpir el proceso.

INDICACIÓN: Si el MICRÓFONO está ACTIVADO en el menú de ajustes también se registran sonidos durante la grabación de vídeo.

REPRODUCCIÓN

Presionar el botón de reproducción ▶ para visualizar las imágenes o vídeos guardados.

Pulsar las teclas de flecha ◀▶ para buscar entre las imágenes o vídeos guardados.

Pulsar la tecla Aceptar para seleccionar una imagen o vídeo.

Pulsar las teclas de flecha ▲▼ para seleccionar una de las siguientes opciones:

EDITAR Ampliar/reducir o girar una imagen. Pulsar las teclas de flecha ▲▼ para ampliar/reducir. Pulsar las teclas de flecha ◀▶ para girar la imagen en pasos de 90°.

REPRODUCCIÓN Reproducción de un vídeo Pulsar la tecla Aceptar para hacer una pausa durante la reproducción o para continuar. Pulsar las teclas de flecha ◀▶ para rebobinar o avanzar rápidamente.

BORRAR Borrar permanentemente una imagen o vídeo.

FLAG Marcar una imagen o vídeo para su uso futuro. Si el dispositivo está conectado a un ordenador, se marca el archivo correspondiente con una «F» antes del nombre del archivo para poder localizarlo más fácilmente.

FINALIZADO Volver al menú de reproducción

BOTÓN DE RESTAURACIÓN

Si se pulsa el botón de restauración se restablecen los ajustes predeterminados.

BATERIA

Las baterías no utilizadas durante cierto tiempo deben ser recargadas antes de usar.

Las temperaturas superiores a 50°C reducen el rendimiento de la batería. Evite una exposición excesiva a fuentes de calor o al sol (riesgo de sobrecalentamiento).

Los puntos de contacto de los cargadores y las baterías se deben mantener limpios.

Para un tiempo óptimo de vida, deberán cargarse las baterías completamente después de su uso.

Para garantizar la máxima capacidad y vida útil, las baterías recargables se deberán retirar del cargador una vez finalizada la carga.

En caso de almacenar la batería recargable más de 30 días:

Almacenar la batería recargable en un lugar seco a una temperatura de aproximadamente 27°C.

Almacenar la batería recargable con un estado de carga del 30% y 50% aproximadamente.

Recargar la batería cada 6 meses.

PROTECCIÓN CONTRA SOBRECARGA DE LA BATERÍA

El Akkupack está dotado de una protección de sobrecarga que protege al acumulador de sobrecarga, asegurando así una larga vida útil.

En caso de un esfuerzo extremo parpadea la lámpara de trabajo para indicar una sobrecarga. Si no se reduce la carga, la máquina se desconectará automáticamente. Para seguir trabajando, desconectar y volver a conectar la máquina. En el caso de que la máquina no se vuelva a poner en marcha, es posible que el Akkupack esté descargado y sea necesario volver a cargarlo en el aparato cargador.

TRANSPORTE DE BATERÍAS DE IONES DE LITIO

Las baterías de iones de litio caen bajo las disposiciones legales relativas al transporte de mercancías peligrosas.

El transporte de estas baterías recargables debe llevarse a cabo, observando las normas y disposiciones locales, nacionales e internacionales.

- Los consumidores pueden transportar estas baterías recargables sin el menor reparo en la calle.
- El transporte comercial de baterías recargables de iones de litio por empresas de transportes está sometido a las disposiciones del transporte de mercancías peligrosas. Las preparaciones para el envío y el transporte deben ser llevados a cabo exclusivamente por personas instruidas adecuadamente. El proceso completo debe ser supervisado por personal competente.

Los siguientes puntos se deben observar para el transporte de las baterías recargables:

- Se debe asegurar que los contactos estén protegidos y aislados para evitar que se produzcan cortocircuitos.
- Preste atención a que el conjunto de baterías recargables no se pueda desplazar dentro del envase.
- Las baterías recargables deterioradas o derramadas no se deben transportar.

Rogamos que para cualquier información adicional se dirija a su empresa de transportes.

MANTENIMIENTO

Mantenga siempre limpias las cabezal de la cámara.

Utilice solamente accesorios y repuestos Milwaukee. En caso de necesitar reemplazar componentes no descritos, contacte con cualquiera de nuestras estaciones de servicio Milwaukee (consultar lista de servicio técnicos)

Puede solicitar, en caso necesario, una vista despiezada del aparato bajo indicación del tipo de máquina y el número de seis dígitos en la placa indicadora de potencia en su Servicio de Postventa o directamente en Techtronic Industries GmbH, Max-Eyth-Straße 10, 71364 Winnenden, Germany.

SÍMBOLOS



¡ATENCIÓN! ¡ADVERTENCIA! ¡PELIGRO!



Retire la batería antes de comenzar cualquier trabajo en la máquina.



Lea las instrucciones detenidamente antes de conectar la herramienta



Para trabajar con la máquina, utilizar siempre gafas de protección.



Accesorio - No incluido en el equipo estándar, disponible en la gama de accesorios.



Los aparatos eléctricos no se deben eliminar junto con la basura doméstica. Los aparatos eléctricos y electrónicos se deben recoger por separado y se deben entregar a una empresa de reciclaje para una eliminación respetuosa con el medio ambiente. Infórmese en las autoridades locales o en su tienda especializada sobre los centros de reciclaje y puntos de recogida.



Marca CE



Marca de conformidad nacional de Ucrania



Certificado EAC de conformidad

CARACTERÍSTICAS TÉCNICAS

CÂMARA DE INSPEÇÃO

M12 ICAV3

| | |
|---|-----------------|
| Tensão do acumulador | 12 V |
| Peso com acumulador | 720 g |
| Comprimento do cabo de câmara | 2744 mm |
| Cabeça da câmara | 12,4 mm |
| Resolução do ecrã | 320 x 240 pixel |
| Resolução da imagem | 30 M Pixel |
| Zoom máx. | 4x |
| Autonomia máx. das pilhas | 4,5 h |
| Tipo de cartão de memória | SD-Card |
| Espaço de memória máx. do cartão SD | 32 GB |

⚠ ADVERTÊNCIA! Leia todas as instruções de segurança e todas as instruções. O desrespeito das advertências e instruções apresentadas abaixo pode causar choque eléctrico, incêndio e/ou graves lesões. **Guarde bem todas as advertências e instruções para futura referência.**

⚠ AVISOS DE SEGURANÇA ESPECIAIS CÂMARA DE INSPEÇÃO

No caso de trabalhos no interior, desligar o fusível da rede eléctrica relativo à respectiva área.

Em trabalhos em tubos ter em consideração que estes não se encontram sob tensão ou que não têm carga eléctrica acumulada. Os tubos não devem conter líquidos. A câmara e o aparelho não devem entrar em contacto com líquidos.

A câmara e o cabo não devem entrar em contacto com óleo, gás ou outros materiais corrosivos.

⚠ AVISOS DE SEGURANÇA ESPECIAIS ACUMULADOR

Não troque o bloco acumulador se a caixa do aparelho estiver molhada.

Tire todos os cabos do aparelho e desliga-o antes de trocar o bloco acumulador.

Não queimar acumuladores gastos nem deitá-los no lixo doméstico. A Milwaukee possui uma eliminação de acumuladores gastos que respeita o meio ambiente.

Não guardar acumuladores junto com objectos metálicos (perigo de curto-circuito).

Use apenas carregadores do Sistema M12 para recarregar os acumuladores do Sistema M12. Não utilize acumuladores de outros sistemas.

Em caso de cargas ou temperaturas extremas, um acumulador de substituição danificado poderá verter líquido de bateria. Se entrar em contacto com este líquido, deverá lavar-se imediatamente com água e sabão. Em caso de contacto com os olhos, enxagúe-os bem e de imediato durante pelo menos 10 minutos e consulte um médico o mais depressa possível.

Este aparelho não deve ser usado ou limpo por pessoas com capacidades físicas, sensoriais ou psíquicas reduzidas ou que não possuam a experiência ou os conhecimentos necessários, a não ser que tenham sido instruídas sobre o manejo seguro do aparelho por uma pessoa que possua a responsabilidade legal para a sua segurança. As pessoas supra referenciadas devem ser supervisionadas durante a utilização do aparelho. Este aparelho não deve ser usado por crianças. Por isso, ele deve ser guardado num lugar seguro e fora do alcance de crianças, quando ele não for usado.

UTILIZAÇÃO AUTORIZADA

A câmara de inspeção digital pode ser usada para ver e inspecionar áreas difíceis de acessar. Ela é ideal para a localização rápida e simples de obstáculos, sem ter de abrir ou danificar itens. As fotos podem ser salvas como imagens ou filmes no cartão de memória.

Não use este produto de outra maneira sem ser a normal para o qual foi concebido.

TECLAS

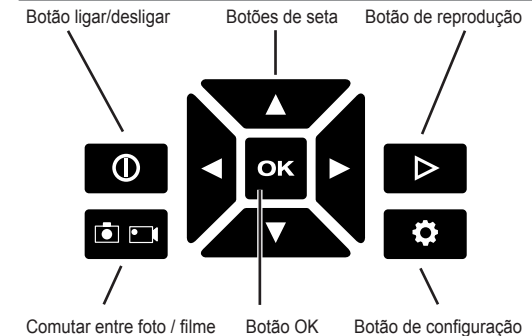

CONFIGURAÇÃO

Para aceder ao menu de configuração ligue a ferramenta e pressione o botão de configuração. Use os botões ◀▶▲▼ para rolar no menu de configuração.

| MENU | SELEÇÕES |
|------------------|-------------------------------|
| MICROFONE | LIGAR/DESLIGAR |
| LUMINOSIDADE LCD | BAIXA/MÉDIA/ALTA |
| DATA | MM/DD/AA |
| HORA | HR/MIN AM/PM |
| IDIOMA | SELEÇÕES MÚLTIPLAS |
| DELETAR TODOS | CANCELAR/DELETAR TODOS |
| VERSÃO | Mostrar a versão do software. |



CARREGAR A TELA

Quando a tela e o manípulo estiverem conetados, a bateria alimenta o manípulo e a tela. Quando não conetada, a tela é alimentada por uma bateria interna. Para carregar a tela, conete-a ao manípulo/bateria ou a uma fonte de alimentação através de um cabo USB. Sempre guarde a tela conetada com o manípulo. Se a tela desligar-se devido à falta de energia, recarregue-a por pelo menos 30 minutos antes de usá-la.

BAIXAR A UM COMPUTADOR

Insira o cabo USB na porta no lado da tela. Conecte a extremidade USB na porta USB no computador. NOTA: Se não for possível ver vídeos no seu computador, é possível que o seu computador não tenha o DIVX ou XVID codec. O arquivo AVI está registrado no formato MPEG4 e o seu computador precisa de um DIVX ou XVID codec para decodificar e reproduzi-lo. Baixe o codec apropriado para ver as imagens/ou vídeos.

LIGAR/DESLIGAR

Quando a tela estiver conectada no manipulador, pressione o botão LIGAR/DESLIGAR  para ligar a ferramenta. Pressione e mantenha o botão LIGAR/DESLIGAR  pressionado para desligar a ferramenta. Quando a tela e o manipulador estiverem separados, use os botões de ligar/desligar individuais para ligar e desligar as unidades.

INDICADOR DA CARGA

Quanto a tela estiver conectada no manipulador, o indicador da carga da bateria intercambiável M12™ é mostrado no canto direito superior. Quando a tela estiver desconectada do manipulador, dois indicadores da carga serão mostrados. O indicador esquerdo mostra a carga residual da bateria interna da tela. O indicador direito mostra a carga residual da bateria M12™. Cada segmento do indicador da carga representa cerca de 1/4 da carga total da bateria.

UTILIZAÇÃO DO MANIPULADOR E DA TELA

Para separar a tela do manipulador, segure bem ambas as peças e afaste a tela da bateria, deslizando. Para conectar novamente, junte o manipulador e a tela, deslizando.

NOTA: A mensagem de erro "NO IMAGE SIGNAL" [SEM SINAL DE IMAGEM] será mostrada, quando o manipulador não estiver ligado, o manipulador estiver fora do alcance da tela (cerca de 15') ou o cabo não estiver completamente conectado com o manipulador. Poderá haver interferências quando várias ferramentas forem usadas próximas, uma à outra.

UTILIZAÇÃO DO CABO PIVOTVIEW™ (ACESSÓRIO)

Veja as figuras.

Se a vista desejada não for mostrada, pressione os botões de liberação e gire o cabo PIVOTVIEW™ 90°. Insira o cabo novamente. Vire ou manipule o cabo, conforme necessário.

TIRAR FOTOS/GRAVAR VÍDEOS

Use o botão Foto/Vídeo  para comutar entre tirar fotos e gravar vídeos. O ícone do modo selecionado é mostrado no canto superior esquerdo da tela.

Alinhe o cabo à abertura. Depois de verificar se há perigos no lugar de trabalho, insira o cabo.

Use os botões  para ampliar ou reduzir a imagem.

Use os botões  para girar a imagem em incrementos de 90°.

Use o botão de luminosidade da LED para aumentar/reduzir o brilho.

Para tirar uma foto ou gravar um vídeo, pressione o botão OK ou acione o interruptor.

Para terminar a gravação do vídeo, pressione OK ou acione novamente o interruptor.

Para salvar a foto/o vídeo, pressione OK ou acione o interruptor. A foto/o vídeo é salvo no cartão de memória. Ou use os botões  para selecionar Cancelar.

NOTA: Durante a gravação de um vídeo, o som também será gravado na tela, quando o MICROFONE estiver LIGADO na Configuração.



REPRODUÇÃO

Pressione o botão Reprodução  para ver as fotos/os vídeos salvos.

Use os botões  para rolar nas fotos/nos vídeos memorizados.

Pressione o botão OK para selecionar uma imagem/um vídeo.

Use os botões  para selecionar um dos seguintes:

| | |
|------------|--|
| EDITAR | Ampliar ou girar uma imagem. Use os botões  para ampliar. Use os botões  para girar em incrementos de 90°. |
| REPRODUZIR | Reproduzir um vídeo. Use OK para Pausa/Reproduzir. Use os botões  para Retrocesso/Avanço Rápido. |
| DELETAR | Deleta uma imagem/um vídeo permanentemente. |
| FLAG | Marcar uma imagem/um vídeo para o uso futuro. Um "F" é colocado em frente ao nome do ficheiro para a localização simples quando conectado a um computador. |
| PRONTO | Voltar para a tela de reprodução |

BOTÃO DE RESET

Use o botão de reset para resetar aos ajustes de fábrica.

ACUMULADOR

Acumuladores não utilizados durante algum tempo devem ser recarregados antes da sua utilização.

Temperaturas acima de 50°C reduzem a capacidade do bloco acumulador. Evitar exposição prolongada ao sol ou a caloríferos.

Mantenha limpos os contactos eléctricos no carregador e no bloco acumulador.

Para uma vida útil óptima das baterias, terá que carregá-las plenamente após a sua utilização.

Para assegurar uma vida útil longa, o pacote de bateria deve ser removido da carregadora depois do carregamento.

Se o pacote de bateria for armazenado por mais de 30 dias: Armazene o pacote de bateria com aprox. 27°C em um lugar seco.

Armazene o pacote de bateria com aprox. 30%-50% da carga completa.

Carregue o pacote de bateria novamente de 6 em 6 meses.

PROTECÇÃO DE SOBRECARGA DE BATERIA

O pacote da bateria vem equipado com uma protecção contra a sobrecarga, que protege a bateria de uma sobrecarga e assegura uma elevada duração de funcionamento.

No caso de um esforço extremo, a luz de funcionamento pisca para indicar uma sobrecarga. Se a carga não for retirada, a máquina desliga-se automaticamente. Para continuar a trabalhar, desligar e ligar novamente a máquina. Se a máquina não voltar a funcionar, a bateria poderá estar descarregada e deverá ser novamente carregada através do carregador.

TRANSPORTE DE BATERIAS DE IÃO-LÍLIO

Baterias de ião-lítio estão sujeitas às disposições da legislação relativa às substâncias perigosas.

O transporte destas baterias deve ser efetuado de acordo com as disposições e os regulamentos locais, nacionais e internacionais.

- O utilizador pode efetuar o transporte rodoviário destas baterias sem restrições.
- O transporte comercial de baterias de ião-lítio por terceiros está sujeito aos regulamentos relativos às substâncias perigosas. A preparação do transporte e o transporte devem ser executados exclusivamente por pessoas instruídas e o processo deve ser acompanhado pelos especialistas correspondentes.

Observe o seguinte no transporte de baterias:

- Assegure-se de que os contactos terminais estejam protegidos e isolados para evitar um curto-circuito.
- Assegure-se de que o bloco da bateria esteja protegido contra movimentos na embalagem.
- Não transporte baterias danificadas ou que tenham fuga.

Para instruções mais detalhadas consulte a companhia de transportes

MANUTENÇÃO

Mantenha as cabeças da câmara sempre limpas.

Utilizar apenas acessórios Milwaukee e peças sobresselentes Milwaukee. Os componentes cuja substituição não esteja descrita devem ser substituídos num serviço de assistência técnica Milwaukee (consultar a brochura relativa à garantia/moradas dos serviços de assistência técnica).

Se for necessário, um desenho de explosão do aparelho pode ser solicitado do seu posto de assistência ao cliente ou directamente da Techtronic Industries GmbH, Max-Eyth-Straße 10, 71364 Winnenden, Alemanha, indicando o tipo da máquina e o número de seis posições na chapa indicadora da potência.

SYMBOLS



ATENÇÃO! PERIGO!



Antes de efectuar qualquer intervenção na máquina retirar o bloco acumulador.



Leia atentamente o manual de instruções antes de colocar a máquina em funcionamento.



Usar sempre óculos de protecção ao trabalhar com a máquina.



Acessório - Não incluído no equipamento normal, disponível como acessório.



Aparelhos eléctricos não devem ser jogados no lixo doméstico. Aparelhos eléctricos e electrónicos devem ser colectados separadamente e entregues a uma empresa de reciclagem para a eliminação correcta. Solicite informações sobre empresas de reciclagem e postos de colecta de lixo das autoridades locais ou do seu vendedor autorizado.



Marca CE



Marca de conformidade nacional da Ucrânia



Marca de conformidade EurAsian.

TECHNISCHE GEGEVENS INSPECTIECAMERA M12 ICAV3

| | |
|--------------------------------------|-----------------|
| Spanning wisselaccu..... | 12 V |
| Gewicht met accu..... | 720 g |
| Lengte camerakabel..... | 2744 mm |
| Camerakop..... | 12,4 mm |
| Beeldschermresolutie..... | 320 x 240 pixel |
| Beeldresolutie..... | 30 M Pixel |
| Zoom max..... | 4x |
| Accutijd max..... | 4,5 h |
| Type geheugenkaart..... | SD-Card |
| Max. capaciteit van de SD-kaart..... | 32 GB |

WAARSCHUWING! Lees alle veiligheidsinstructies en aanwijzingen. Als de waarschuwingen en voorschriften niet worden opgevolgd, kan dit een elektrische schok, brand of ernstig letsel tot gevolg hebben.

Bewaar alle waarschuwingen en voorschriften voor toekomstig gebruik.

SPECIALE VEILIGHEIDSI NSTRUCTIES INSPECTIECAMERA

Bij werkzaamheden achter muren moet de netzekering voor het betreffende gedeelte uitgeschakeld worden.

Bij werkzaamheden in buizen moet worden gewaarborgd dat deze niet onder spanning staan of elektrisch geladen zijn. De buizen mogen geen vloeistof bevatten. De camera en het apparaat mogen niet in contact komen met vloeistof.

De camera en de kabel mogen niet in contact komen met olie, gas of andere corrosieve materialen.

SPECIALE VEILIGHEIDSI NSTRUCTIES ACCU

Vervang de wisselaccu niet als de behuizing van het meetapparaat vochtig is.

Verwijder alle kabels van het meetapparaat en schakel het meetapparaat uit voordat u de wisselaccu vervangt.

Verbruikte accu's niet in het vuur of bij het huisvuil werpen. Milwaukee biedt namelijk een milieuvriendelijke recyclingmethode voor uw oude accu's.

Wisselaccu's niet bij metalen voorwerpen bewaren (kortsluitingsgevaar!).

Wisselaccu's van het Akku-Systeem M12 alléén met laadapparaten van het Akku-Systeem M12 laden. Geen accu's van andere systemen laden.

Onder extreme belasting of extreme temperaturen kan uit de accu vloeistof lopen. Na contact met accu-vloeistof direct afwassen met water en zeep. Bij oogcontact direct minstens 10 minuten grondig spoelen en onmiddellijk een arts raadplegen.

Dit apparaat mag niet door personen gereinigd of bediend worden die over verminderde lichamelijke, sensorische of geestelijke vermogens resp. gebrekkige ervaring of kennis beschikken, tenzij ze door een wettelijk voor hun veiligheid verantwoordelijke persoon werden geïnstrueerd in de veilige omgang met het apparaat. De hierboven genoemde personen mogen het apparaat alleen onder toezicht gebruiken. Dit apparaat hoort niet thuis in kinderhanden. Als het apparaat niet gebruikt wordt, moet het dan ook buiten de reikwijdte van kinderen worden bewaard.

VOORGESCHREVEN GEBRUIK VAN HET SYSTEEM

Met deze digitale inspectiecamera kunnen moeilijk toegankelijke bereiken verkend en onderzocht worden. De camera is ideaal voor de snelle, eenvoudige en materiaalvriendelijke lokalisatie van hindernissen. De opnames kunnen als foto's of video's op de geheugenkaart worden opgeslagen.

Dit apparaat uitsluitend gebruiken voor normaal gebruik, zoals aangegeven.

TOETS EN

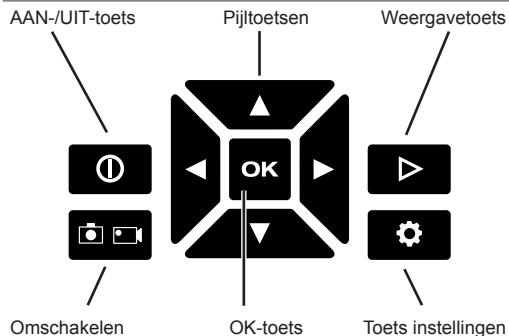

INSTELLINGEN

Schakel het apparaat in en druk op de toets 'Instellingen' om het menu 'Instellingen' te openen. Gebruik de pijltoetsen ◀ ▶ ▲ ▼ om binnen het menu te navigeren.

| MENU | KEUZEMOGELIJKHEDEN |
|----------------|------------------------------------|
| MICROFOON | AAN/UIT |
| LCD-HELDERHEID | GERING/GEMIDDELD/HOOG |
| DATUM | MM/DD/JJ |
| TIJD | HR/MIN AM/PM |
| TAAL | MEERDERE SELECTIEMOGELIJKHEDEN |
| ALLE WISSEN | ANNULEREN/ALLE WISSEN |
| VERSIE | Weergave van de softwareversie. |

DISPLAY OPLADEN

Als het display op de handgreep aangesloten is, voedt de accu zowel de handgreep als het display. Als het display niet aangesloten is, blijft het actief dankzij een eigen accu. Steek het display op de handgreep resp. sluit de wisselaccu aan of verbind het display via een usb-kabel met een stroombron om het op te laden. Bewaar het display alleen aangesloten op de handgreep. Als het display uitschakelt op grond van gebrekkige stroomvoorziening, moet u het display vóór het volgende gebruik minimaal 30 minuten opladen.

DOWNLOADEN VAN DE GEGEVENS NAAR EEN COMPUTER

Sluit de usb-kabel opzij op het display aan. Steek het andere uiteinde van de usb-kabel in de betreffende port van de computer. OPMERKING: als u de video's niet op uw computer kunt bekijken, beschikt uw computer eventueel

niet over een DIVX- of XVID-codec. Het AVI-bestand wordt altijd in MPEG4-formaat opgenomen en uw computer heeft daarom een DIVX- of XVID-codec nodig om het bestand te decoderen en af te spelen. Download de betreffende codec om de foto's/video's te kunnen weergeven.

IN-/UITSCHAKEL EN

Als het display aangesloten is, drukt u op een van de twee AAN-/UIT-schakelaars ① om het apparaat in te schakelen. Houd één van de beide AAN-/UIT-schakelaars ① ingedrukt om het apparaat uit te schakelen. Als het display niet aangesloten is, drukt u op de schakelaar van het betreffende apparaat om het display in of uit te schakelen.

LAADTOESTANDSI NDI CATOR

Als het display op de handgreep aangesloten is, verschijnt in de hoek rechtsboven de laadtoestand van de M12™-wisselaccu. Als het display niet aangesloten is, verschijnen twee laadtoestandsindicatoren. De linker weergave toont de laadtoestand van de display-accu. De rechter weergave toont de laadtoestand van de M12™-wisselaccu. Ieder segment van de ladingsindicator geeft ongeveer 1/4 van de complete lading weer.

GEBRUIK VAN DE HANDGREEP EN HET DISPLAY

Om het display van de handgreep te trekken, grijpt u beide onderdelen vast en trekt het display van de accu. Schuif de handgreep en het display in elkaar om het display weer te plaatsen.

OPMERKING: de foutmelding 'NO IMAGE SIGNAL' [GEEN BEELDSIGNAAL] verschijnt als de handgreep niet met stroom wordt verzorgd, zich niet binnen het ontvangstbereik van het display bevindt (ca. 40 cm) of de kabel niet correct in de greep is gestoken. Als meerdere apparaten dicht bij elkaar worden gebruikt, kunnen interferenties optreden.

GEBRUIK VAN DE PIVOTVIEW™ -KABEL (ACCESSOIRE)

Zie daarvoor de afbeeldingen.

Als het gewenste beeldfragment niet wordt weergegeven, drukt u op de vrijgavetoets en draait de Pivotview™-kabel 90°. Sluit daarna de kabel weer aan en buig of verdraai hem zo nodig.

FOTO'S/VIDEO'S OPNEM EN

Schakel met behulp van de toets ② om tussen de foto- en de video-opnames. De geselecteerde bedrijfsmodus wordt door middel van een symbool in de hoek linksboven weergegeven.

Lijn de kabel uit in de richting van de opening. Controleer het werkbereik op mogelijke obstakels en sluit de kabel aan.

Met behulp van de pijltoetsen ▲ ▼ kunt u het beeld in- en uitzoomen.

Met behulp van de pijltoetsen ◀ ▶ kunt u beeld in 90°-stappen draaien.

Draai aan het stelwiel om de helderheid van de leds te verhogen of te verlagen.

Druk op de OK-toets of de ontspanner om een foto of video op te nemen.

Druk opnieuw op de OK-toets of de ontspanner om de video-opname te stoppen.

Druk op de OK-toets of de ontspanner om de foto of video op te slaan. Daardoor wordt de foto/video op de geheugenkaart opgeslagen. Druk op de pijltoetsen ◀ ▶ om het proces te onderbreken.

OPMERKING: als u de MICROFOON in het menu 'Instellingen' op AAN hebt gezet, worden bij een video-opname ook geluiden opgenomen.

WEERGAVE

Druk op de weergavetoets ▶ om de opgeslagen foto's/video's te bekijken.

Druk op de pijltoetsen ◀ ▶ om door de opgeslagen foto's/video's te bladeren.

Druk op de OK-toets om een beeld/video te selecteren.

Druk op de pijltoetsen ▲ ▼ om een van de volgende opties te selecteren:

| | |
|-----------|--|
| BEWERKEN | Zoomen of draaien van een beeld. Druk op de pijltoetsen ▲ ▼ om te zoomen. Druk op de pijltoetsen ◀ ▶ om het beeld in 90°-stappen te draaien. |
| WEERGAVE | Afspelen van een video. Druk op de OK-toets om tijdens het afspelen een pauze te maken of om door te gaan. Druk op de pijltoetsen ◀ ▶ om snel vooruit of terug te spoelen. |
| WISSEN | Een foto/video volledig wissen. |
| FLAG | Een foto/video voor later gebruik markeren. Als het apparaat op een computer aangesloten is, wordt het betreffende bestand voor de eenvoudigere lokalisatie gekenmerkt met een 'F' vóór de bestandsnaam. |
| BEËINDIGD | Terugkeer naar het weergavemenu |

RESET-TOETS

Druk op de reset-toets om de fabrieksinstellingen te herstellen.

AKKU

Langere tijd niet toegepaste wisselaccu's vóór gebruik altijd naladen.

Een temperatuur boven de 50°C vermindert de capaciteit van de accu. Langdurige verwarming door zon of hitte vermijden.

De aansluitcontacten aan het laadapparaat en de accu schoonhouden.

Voor een optimale levensduur moeten de accu's na het gebruik volledig opgeladen worden.

Voor een zo lang mogelijke levensduur van de accu's dienen deze na het opladen uit het laadtoestel te worden verwijderd.

Bij een langere opslag van de accu dan 30 dagen: accu bij ca. 27 °C droog bewaren. accu bij ca. 30 % - 50 % van de laadtoestand bewaren. accu om de 6 maanden opnieuw opladen.

OVERBELASTINGSBEVEILIGING VAN DE ACCU

Het accupak is uitgerust met een overbelastingsbeveiliging die de accu tegen overbelasting beschermt en een lange levensduur garandeert.

Bij extreme belasting knippert het werkklampje om een overbelasting aan te geven. Wanneer de belasting niet verminderd wordt, schakelt de machine automatisch uit. Schakel de machine uit en weer in om door te kunnen werken. Wanneer de machine niet meer start, is het accupak mogelijk ontladen en moet in het laadtoestel worden opgeladen.

TRANSPORT VAN LITHIUM-IONEN-ACCU'S

Lithium-ionen-accu's vallen onder de wettelijke bepalingen inzake het transport van gevaarlijke goederen.

Voor het transport van deze accu's moeten de lokale, nationale en internationale voorschriften en bepalingen in acht worden genomen.

- Verbruikers mogen deze accu's zonder meer over de weg transporteren.
- Het commerciële transport van lithium-ionen-accu's door expeditebedrijven is onderhevig aan de bepalingen inzake het transport van gevaarlijke goederen. De verzendingsvoorbereidingen en het transport mogen uitsluitend worden uitgevoerd door dienovereenkomstig opgeleide personen. Het complete proces moet vakkundig worden begeleid.

Onderstaande punten moeten bij het transport van accu's in acht worden genomen:

- Waarborg ter vermindering van kortsluitingen dat de contacten beschermd en geïsoleerd zijn.
- Let op dat het accupack in de verpakking niet kan verschuiven.
- Beschadigde of lekkende accu's mogen niet worden getransporteerd.

Neem voor meer informatie contact op met uw expeditebedrijf.

ONDERHOUD

Camerakop schoonhouden.

Gebruik uitsluitend Milwaukee toebehoren en onderdelen. Indien componenten die moeten worden vervangen niet zijn beschreven, neem dan contact op met een officieel Milwaukee servicecentrum (zie onze lijst met servicecentra).

Zo nodig kan een explosietekening van het apparaat worden aangevraagd bij uw klantenservice of direct bij Techtronic Industries GmbH, Max-Eyth-Straße 10, 71364 Winnenden, Duitsland onder vermelding van het machinetype en het zescijferige nummer op het typeplaatje.

SYMBOLEN



OPGELET! WAARSCHUWING! GEVAAR!



Voor alle werkzaamheden aan de machine de accu verwijderen.



Graag instructies zorgvuldig doorlezen vóórdat u de machine in gebruik neemt.



Bij het werken met de machine altijd een veiligheidsbril dragen.



Toebehoren - Wordt niet meegeleverd. Is apart leverbaar. Zie hiervoor het toebehorenprogramma.



Elektrische apparaten mogen niet via het huisafval worden afgevoerd. Elektrische en elektronische apparaten moeten gescheiden worden verzameld en voor een milieuvriendelijke afvoer worden afgegeven bij een recyclingbedrijf. Informeer bij uw gemeente of bij uw vakhandelaar naar recyclingbedrijven en inzamelpunten.



CE-keurmerk



Nationaal symbool van overeenstemming Oekraïne



EurAsian-symbool van overeenstemming.

TEKNISKE DATA

INSPEKTIONSKAMERA

M12 ICAV3

| | |
|---|-----------------|
| Udsiftningsbatteriets spænding | 12 V |
| Vægt med batteri | 720 g |
| Længde kamerakabel | 2744 mm |
| Kamerahoved | 12,4 mm |
| Opløsning billedskærm | 320 x 240 pixel |
| Billedopløsning | 30 M Pixel |
| Zoom maks | 4x |
| Batteriets driftstid maks. | 4,5 h |
| Hukommelseskorttype | SD-Card |
| SD-kortets maks. hukommelseskapacitet | 32 GB |

⚠ ADVARSEL! Læs alle sikkerhedsinformationer og instruktioner. I tilfælde af manglende overholdelse af advarselshenvisningerne og instrukserne er der risiko for elektrisk stød, brand og/eller alvorlige kvæstelser. **Opbevar alle advarselshenvisninger og instrukser til senere brug.**

⚠ SPECIELLE SIKKERHEDSANVISNINGER INSPEKTIONSKAMERA

Ved arbejde bag ved vægge skal netsikringen til det pågældende område slås fra.

Ved arbejde i rør skal du sikre dig, at disse ikke står under spænding eller er elektrisk opladede. Rørene må ikke indeholde væske. Kameraet og apparatet må ikke komme i berøring med væske.

Kameraet og kablet må ikke komme i berøring med olie, gas eller andre korrosive materialer.

⚠ SPECIELLE SIKKERHEDSANVISNINGER BATTERI

Undgå at skifte batteriet, hvis måleapparatets hus er fugtigt.

Fjern alle kabler fra måleapparatet, og sluk måleapparatet, inden batteriet skiftes.

Opbrugte udsiftningsbatterier må ikke brændes eller kasseres sammen med alm. husholdningsaffald. Milwaukee har en miljørigtig bortskaffelse af gamle udsiftningsbatterier, henvend Dem til Deres forhandler.

Opbevar ikke udsiftningsbatterier sammen med metalgenstande af fare for kortslutning.

Brug kun M12 ladeapparater for opladning af System M12 batterier.

I tilfælde af en ekstrem belastning eller ekstrem temperatur kan der flyde batterivæske ud af et beskadiget batteri. Hvis De kommer i berøring med batterivæsken, skal den vaskes godt og grundigt af med vand og sæbe. I tilfælde af øjenkontakt, skal man mindst skylle øjnene godt og grundigt igennem i 10 minutter og omgående opsøge en læge.

Dette apparat må ikke betjenes eller rengøres af personer, der har nedsatte fysiske, sensoriske eller mentale evner eller mangel på erfaring og viden, med mindre de har fået instruktion i sikker brug af apparatet af en person, som rent lovmæssigt er ansvarlig for deres sikkerhed. Ovennævnte personer skal være under opsyn, når de bruger apparatet. Børn må ikke have adgang til dette apparat. Hvis det ikke bruges, skal det derfor opbevares sikkert og utilgængeligt for børn.

TILTÆNKT FORMÅL

Med dette digitale inspektionskamera kan svært tilgængelige områder udforskes og undersøges. Det er ideelt for den hurtige, nemme og fejlfrie lokalisering af hindringer. Optagelserne kan gemmes på hukommelseskortet som fotos eller videoklip.

Produktet må ikke anvendes på anden måde og til andre formål end foreskrevet.

KNAPPER

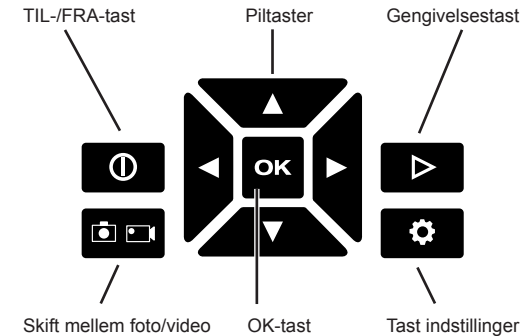

INDSTILLINGER

For at åbne menuen Indstillinger skal enheden tændes og tasten Indstillinger trykkes. Brug piltasterne ◀▶▲▼ til at navigere inden for menuen.

| MENU | VALGMULIGHEDER |
|---------------|-----------------------------|
| MIKROFON | TIL/FRA |
| LCD-LYSSTYRKE | SVAG/MIDDEL/KRAFTIG |
| DATO | MM/DD/ÅÅ |
| KLOKESLÆT | HR/MIN AM/PM |
| SPROG | FLERE VALGMULIGHEDER |
| SLET ALLE | AFBRYD/SLET ALLE |
| VERSION | Visning af softwareversion. |



OPLADNING AF DISPLAY

Hvis displayet er sat på grebet, forsyner batteriet både grebet og displayet. Hvis ikke displayet er sat i, fortsætter driften takket været det egne akkumulatorbatteri. Sæt displayet hhv. på grebet og reservebatteriet eller tilslut det til en strømkilde via USB-kabel for at oplade det. Når displayet opbevares, skal det altid være sat på grebet. Hvis displayet slukkes på grund af manglende strømforsyning, skal det oplades i minimum 30 minutter inden næste brug.

DOWNLOAD AF DATA PÅ EN COMPUTER

Sæt USB-kablet på en side af displayet. Sæt den anden ende af USB-kablet ind computerens tilsvarende slot. OPLYSNING: Hvis ikke du kan se videoklip på din computer, skyldes det muligvis, at din computer ikke har nogen DIVX- eller XVID-Codec. AVI-filen optages i MPEG4-format, hvorfor din computer skal bruge en DIVX- eller XVID-Codec for at afkode og afspille filen. Download den pågældende Codec for at vise fotos/videoklip.

TÆND/SLUK

Hvis displayet er sat i skal en af de to TIL-/FRA-afbrydere  trykkes for at tænde enheden. Hold en af de to TIL-/FRA-afbrydere  nede for at slukke enheden. Hvis ikke displayet er sat i, skal afbryderen på den pågældende enhed holdes nede for at tænde eller slukke.

VISNING AF LADESTATUS

Hvis displayet er sat ind i grebet, vises der i øverste højre hjørne ladestatus på M12™ reservebatteriet. Hvis ikke displayet er sat i, vises der to visninger af ladestatus. Venstre visning viser displaybatteriets ladestatus. Højre visning viser ladestatus på M12™ reservebatteriet. Hvert segment af ladervisningen viser ca. 1/4 af den samlede opladning.

BRUG AF GREBET OG DISPLAYET

For at trække displayet af grebet skal du tage hårdt fast i begge dele og trække displayet af batteriet. For at sætte displayet på igen skal grebet og displayet skubbes ind i hinanden.

OPLYSNING: Fejlmeldingen "NO IMAGE SIGNAL" [INTET BILLEDSIGNAL] vises, hvis grebet ikke forsynes med strøm, ikke befinder sig i displayets modtagelsesrækkevidde (ca. 40 cm) eller kablet ikke er sat korrekt ind i grebet. Hvis flere enheder bruges i umiddelbar nærhed af hinanden, kan der forekomme interferenser.

BRUG AF PIVOTVIEW™ KABLET (TILBEHØR)



Se illustrationer.

Hvis ikke det ønskede billedudsnit vises, skal du trykke på frigivelsestasterne og dreje Pivotview™ kablet 90°. Sæt herefter kablet i igen og bøj eller drej det efter behov.

OPTAG FOTOS/VIDEOKLIP

Skift mellem foto- eller videooptagelser med tasten . Den valgte driftsmåde vises med et symbol i øverste venstre hjørne.

Justér kablet hen imod åbningen. Sikr arbejdsområdet og stik kablet i.



Med piltasterne   kan du zomme ind i billedet eller ud af billedet.

Drej billedet i 90°-trin med piltasterne  .

Brug justeringshjulet for at øge eller reducere LED'ernes lysstyrke.

Tryk på OK-tasten eller udløseren for at tage et foto eller optage en videoklip.



Tryk igen på OK-tasten eller udløseren for at afslutte videooptagelsen.

Tryk på OK-tasten eller udløseren for at gemme billedet/ videoklippen. Herved gemmes billedet/videoklippen på hukommelseskortet. Tryk på piltasterne   for at afbryde proceduren.



OPLYSNING: Hvis MIKROFON er slået TIL i menuen Indstillinger, optages der lyde ved en videooptagelse.





GENGIVELSE



Tryk på gengivelsestasten  for at se de gemte fotos/ videoklip.

Tryk på piltasterne   for at søge i de gemte fotos/ videoklip.

Tryk på OK-tasten for at vælge et foto/videoklip.

Tryk på piltasterne   for at vælge en af de følgende optioner.

REDIGERING Zoomer eller drejer et billede. Tryk på piltasterne   for at zomme. Tryk på piltasterne   for at dreje billedet i 90°-trin.

GENGIVELSE Afspil et videoklip. Tryk på OK-tasten for at holde en pause under afspilningen eller fortsætte. Tryk på piltasterne   for et hurtigt frem- eller tilbageløb.

SLETNING Slet et foto/videoklip permanent.

FLAG Markér et foto/videoklip til fremtidig brug. Hvis enheden er tilsluttet til en computer, markeres den pågældende fil med et "F" foran filnavnet med henblik på nemmere lokalisering.

AFSLUTTET Tilbage til gengivelsesmenuen.

RESET-TAST

Ved at aktivere reset-tasten genetableres fabriksindstillingerne.

BATTERI

Udskiftningsbatterier, der ikke har været brugt i længere tid, efterlades inden brug.

Ved temperaturer over 50°C formindskes batteriets effekt. Undgå direkte sollys og stærk varme.

Tilslutningskontakterne på oplader og udkiftningsbatterier skal holdes rene.

For at opnå en optimal levetid skal de genopladelige batterier oplades fuldt efter brug.

For at sikre en så lang levetid som muligt skal batterierne tages ud af ladeaggregatet efter opladning.

Skal batterierne opbevares længere end 30 dage: Temperatur ca. 27°C i tørre omgivelser. Opbevares ved ca. 30%-50% af ladetilstanden. Batteri skal genoplades hver 6. måned.

OVERBELASTNINGSSIKRING FOR BATTERI

Akkupack'en er udstyret med en overbelastningssikring, som beskytter akkumulatorbatteriet mod overbelastning og sikrer en høj levetid.

Ved ekstrem kraftig belastning blinker arbejdslyset for at signalere overbelastning. Hvis belastningen ikke reduceres, kobler maskinen automatisk fra. Sluk og tænd maskinen igen for at genoptage driften. Går maskinen ikke i gang igen, er akkupack'en muligvis afladt og skal så genoplades i ladeaggregatet.

TRANSPORT AF LITHIUM-BATTERIER

Lithium-batterier er omfattet af lovgivningen om transport af farligt gods.

Transporten af disse batterier skal ske under overholdelse af lokale, nationale og internationale regler og bestemmelser.

- Forbrugere må transportere disse batterier på veje uden yderligere krav.
- Den kommercielle transport af lithium-batterier ved speditiønsfirmaer er omfattet af reglerne for transport af farligt gods. Forberedelsen af forsendelse og transport må kun udføres af tilsvarende trænedte personer. Den samlede proces skal følges af fagfolk.

Følgende punkter skal overholdes ved transport af batterier:

- Sørg for at kontakterne er beskyttet og isoleret for at forhindre kortslutninger.
- Sørg for at batteripakken ikke kan bevæge sig inden for emballagen.

- Beskadede eller lækende batterier må ikke transporteres.

Kontakt dit speditiønsfirma for at få yderligere oplysninger.

VEDLIGEHOLDELSE

Kamerahoved skal holdes rene.

Brug kun Milwaukee-tilbehør og Milwaukee-reservedele. Komponenter, hvor udskiftningsproceduren ikke er beskrevet, skal skiftes ud hos et Milwaukee-servicested (se brochure garanti/kundeserviceadresser).

Hvis det er nødvendigt, kan der bestilles en sprængskitse af værktøjet. Angiv herved venligst maskintypen samt det seksificrede nummer på mærkepladen og bestil tegningen hos din lokale kundeserviceafdeling eller direkte hos Techtronic Industries GmbH, Max-Eyth-Straße 10, 71364 Winnenden, Tyskland.

SYMBOLER



VIGTIGT! ADVARSEL! FARE!



Ved arbejde inden i maskinen, bør batteriet tages ud.



Læs brugsanvisningen nøje før ibrugtagning.



Når der arbejdes med maskinen, skal man have beskyttelsesbriller på.



Tilbehør - Ikke inkluderet i leveringsomfanget, køb købes som tilbehør.



Elektrisk udstyr må ikke bortskaffes sammen med det almindelige husholdningsaffald. Elektrisk og elektronisk udstyr skal indsamles særskilt og afleveres hos en genbrugsvirksomhed til en miljømæssig forsvarlig bortskaffelse. Spørg de lokale myndigheder eller din forhandler om genbrugsstationer og indsamlingssteder til sådant affald.



CE-mærke



Nationalt overensstemmelsesmærke Ukraine



EurAsian overensstemmelsesmærke.

| TEKNISKE DATA | INSPEKSJONSKAMERAET | M12 ICAV3 |
|--|---------------------|-----------|
| Spenning vekselbatteri | 12 V | |
| Vekt med batteri | 720 g | |
| Lengde kamerakabel | 2744 mm | |
| kamerahode | 12,4 mm | |
| Oppløsning skjerm | 320 x 240 pixel | |
| Bildeoppløsning | 30 M Pixel | |
| Zoom maks | 4x | |
| Maks. holdbarhet av de oppladbare batteriene | 4,5 h | |
| Type minnekort | SD-Card | |
| Maks. minnekapasitet tilr SD-kortet | 32 GB | |

⚠ OBS! Les alle sikkerhetsinstruksjoner og bruksanvisninger. Feil ved overholdelsen av advarslene og nedenstående anvisninger kan medføre elektriske støt, brann og/eller alvorlige skader. **Ta godt vare på alle advarslene og informasjonene.**

⚠ SPESIELLE SIKKERHETSINSTRUKSJONER INSPEKSJONSKAMERAET

Ved arbeid bak vegger skal sikringene i de respektive områder kobles ut.

Ved arbeid i rør må man sørge for at disse ikke er under spenning eller er elektrisk oppladet. Rørene skal ikke inneholde noe flytende væske. Kameraet og apparatet skal ikke komme i kontakt med flytende væske.

Kameraet og kabelen skal ikke komme i kontakt med olje, gass eller andre materialer som kan føre til korrosjon.

⚠ SPESIELLE SIKKERHETSINSTRUKSJONER BATTERI

Ikke skift batteripakken når overflaten til måleinstrumentet er vått.

Fjern alle kabler fra måleinstrumentet og slå det av før utskifting av batteriene.

Ikke kast brukte vekselbatterier i varmen eller husholdningsavfallet. Milwaukee tilbyr en miljøriktig deponering av gamle vekselbatterier; vennligst spør din fagforhandler.

Ikke oppbevar vekselbatterier sammen med metallgjenstander (kortslutningsfare).

Vekselbatterier av systemet M12 skal kun lades med lader av systemet M12. Ikke lad opp batterier fra andre systemer.

Under ekstreme belastninger og ekstreme temperaturer kan det lekke ut batterivæske fra utskiftbare batterier. Ved berøring med batterivæske, vask umiddelbart med såpe og vann. Ved kontakt med øynene må øynene skylles grundig i rennende vann i minst 10 minutter. Oppsøk lege umiddelbart.

Dette apparatet skal ikke betjenes eller rengjøres av personer som har innskrenket kroppslige, sensoriske eller psykiske evner, hhv. som har manglende erfaring eller kunnskap, dersom de ikke har blitt instruert om sikker omgang av apparatet av en person som er juridisk ansvarlig for deres sikkerhet. Ovenfor nevnte personer skal overvåkes ved bruk av apparatet. Barn skal hverken bruke, rengjøre eller leke seg med dette apparatet. Derfor skal det når det ikke brukes oppbevares på en sikker plass utenfor barns rekkevidde.

FORMÅLSMESSIG BRUK

Med dette inspeksjonskameraet kan vanskelig tilgjengelig områder sonderes og undersøkes. Det er ideelt for rask og enkel lokalisering av problemer og objekter uten åpning eller ødeleggelse av problemstedene. Opptakene kan lagres som bilder eller videoer på minnekortet.

Dette apparatet må kun brukes til de oppgitte formål.

TASTER

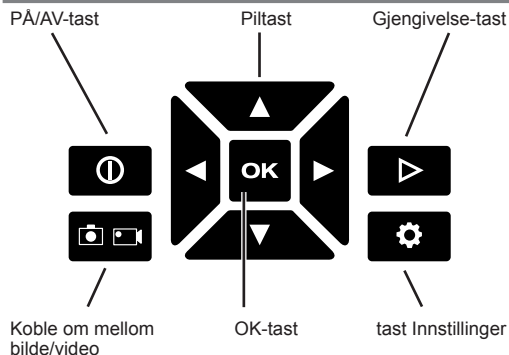

INNSTILLINGER

For å åpne meny innstillinger, slå på apparatet og trykk tasten Innstillinger. Bruk piltastene ◀▶▲▼ for å navigere i menyen.

| MENY | VALGMULIGHETER |
|---------------|---------------------------|
| MIKROFON | PÅ/AV |
| LCD-LYSSTYRKE | SVAK/MEDIUM/STERK |
| DATO | MM/DD/ÅÅ |
| TID | HR/MIN AM/PM |
| SPRAK | FLERE VALGMULIGHETER |
| SLETT ALT | AVBRYT/SLETT ALT |
| VERSJON | Viser software versjonen. |

LAD OPP DISPLAYET

Når displayet er koblet på håndtaket forsyner batteriet så vel håndtaket som displayet med strøm. Dersom displayet ikke er koblet til, blir det forsynt med strøm av sitt eget oppladbare batteri. Displayet kan lades opp ved tilkobling til håndtaket hhv. en batteripakke eller via en USB-kabel til en annen strømkilde. Oppbevar displayet alltid tilkoblet håndtaket. Dersom displayet slås av pga. for svak strømforsyning, må det lades opp minst 30 minutt før neste bruk.

NEDLASTING AV DATA TIL EN COMPUTER

Stikk USB-kabeenl inn USB-porten på siden av displayet. Kabelens andre ende stikkes i den respektive porten på computeren. HINT: Dersom du ikke kan se på videoen på din computer kan grunnen til dette være at computeren ikke har DIVX- eller XVID-Codec. AVI-filen blir tatt opp i MPEG4-format og derfor behøver computeren en DIVX- eller XVID-Codec for å dekodere og avspille videoen. Last ned den respektive Codec for å se på bildene/videoene.

PÅ/AV SLÅING

Når displayet er koblet til håndtaket, trykk en av de to PÅ/AV bryterne ① for å slå på apparatet. Hold en de to PÅ/AV-bryterne ① trykket for å slå av apparatet. Dersom displayet ikke er koblettil, må bryterne på hvert enkelt apparat trykkes for å slå dem på eller av.

LADETILSTANDS-INDIKATOR

Dersom displayet er tilkoblet håndtaket, blir ladetilstanden til M12™ batteriet vist i øvre høyre hjørne. Dersom displayet ikke er koblet til, blir to ladetilstander vist. Indikatoren til venstre viser ladetilstanden til displaybatteriet. Indikatoren til høyre viser ladetilstanden til M12™ batteriet. Hvert segment av ladeindikatoren viser ca. 1/4 av batteriets 100% oppladning.

BRUK AV HÅNDTAKET OG DISPLAYET

For å skille displayet fra håndtaket må begge deler holdes fast for så å trekke displayet av batteripakken. For å koble til displayet igjen skyves displayet og håndtaket tilbake på hverandre.

HINT: Feilmeldingen "NO IMAGE SIGNAL" [INTET BILDESIGNAL] blir vist dersom håndtaket ikke har strømforsyning, er utenfor rekkevidden til displayet (ca. 40 cm) eller kabelen ikke riktig stikket inn i håndtaket. Dersom flere apparat brukes i nærheten av hverandre kan det også oppstå forstyrrelser.

BRUK AV PIVOTVIEW™ KABELN (TILBEHØR)

Se hertil på illustrasjonene.

Dersom den ønskede billedelen ikke blir vist så trykk utløsertasten og dreii Pivotview™ kabelen 90°. Stikk så kabelen inn igjen og den kan bøyes og dreies alt etter behov.

Å TA BILDER/VIDEOER

Bruk tasten ② ③ for å veksle mellom opptak av bilder og videoer. Den valgte driftsmodusen blir vist i øvre venstre hjørne.

Juster kabelen slik at den passer i åpningen. Etter å ha kontrollert arbeidsområdet for farer kan kabelen stikkes inn åpningen.

Bruk piltastene ▲▼ for å zoome inn i bildet eller ut av det.

Bruk piltastene ◀▶ for å dreie bildet i 90°-trinn.

Bruk dreieknappen for å forsterker eller minke LEDens lysstyrke.

For å ta et bilde eller en video trykk OK-tasten eller på utløseren.

For å avslutte et videoopptak, trykk OK-tasten eller trykk på utløseren på nytt.

For å lagre bildet/videoen trykk OK-tasten eller på utløseren. Slik blir bildet/videoen lagret på minnekortet. Trykk piltastene ◀▶ for å avbryte prosessen.

HINT: Dersom MIKROFON i meny Innstillinger er stilt på PÅ, blir ved videoopptak også lyder tatt opp.

GJENGIVELSE

Trykk gjengivelse-tasten ④ for å se på de lagrede bildene/videoene.

Trykk piltastene ◀▶ for å søke igjennom bildene/videoene.

Trykk OK-tasten for å velge et bilde/video.

Trykk piltastene ▲▼ for å velge en av de følgende opsjoner:

BEARBEIDE Zoome eller dreie et bilde. Trykk piltastene ▲▼ for å zoome. Trykk

piltastene ◀▶ for å dreie bildet i 90°-trinn.

GJENGIVELSE Avspille en video. Trykk OK-tasten for en pause eller for fortsette avspillingen. Trykk piltastene ◀▶ for å spole raskt framover eller bakover.

SLETT å slette et bilde/video permanent.

FLAG For å kjennetegne et bilde/video for fremtidig bruk. Når apparatet er tilkoblet en computer blir den respektive filen kjennetegnet med en "F" foran filnavnet for lettere lokalisering.

AVSLUTTET Tilbake til Gjengivelse-menyen

RESET-TASTE

Ved å trykke reset-tasten blir fabrikkinnstillingene gjenopprettet.

BATTERIER

Vekselbatterier som ikke er brukt over lengre tid skal etterlades før bruk.

En temperatur over 50°C reduserer vekselbatteriets kapasitet. Unngå oppvarming i sol eller ved varmeovner (fyring) i lengre tid.

Hold tilkoplingskontaktene på lader og vekselbatteri rene.

For optimal holdbarhet må batteriene lades opp helt etter bruk.

For å sikre en lengst mulig brukstid av batteriene skal disse etter oppladning taes ut av laderen.

Ved lagring av batteriene lengre enn 30 dager:

Lagre batteriet tørt ved ca. 27°C.
Lagre batteriet ved en oppladningstilstand på ca. 30%-50%.
Lade opp batteriet igjen etter 6 måneder.

OVERBELASTNINGSVERN FOR OPPLADBARE BATTERIER

Den oppladbare batteripakken er utstyrt med et overbelastningsvern som beskytter batteriet mot overbelastning og dermed sikrer batteriet lang levetid. Ved ekstrem høy belastning blinker arbeidslampen for å henvise til en overbelastning. Blir ikke belastningen redusert, kobler maskinen seg ut automatisk. For å kunne fortsette å arbeide, må maskinen slås av og så på igjen. Skulle maskinen ikke starte igjen, er batteripakken muligens utladet og må lades opp igjen i laderen.

TRANSPORT AV LITIUM-ION-BATTERI

Litium-ion-batterier faller under de lovfestede forskriftene om transport av farlig gods.

Transporten av disse batteriene må rette seg etter lokale, nasjonale og internasjonale forskrifter og bestemmelser.

- Forbruker har lov å transportere disse batteriene på gaten uten reglementering.
- Den kommersielle transport av Litium-ion-batterier av spedisjonsfirma faller under bestemmelsene om transport av farlig gods. Forberedningene av forsendelsen og transport skal utelukkende gjennomføres av personer som har blitt skolert til dette. Hele prosessen skal følges opp av fagfolk.

Følgende punkter skal tas hensyn til ved transport:

- Kontroller at kontaktene er beskyttet og isolert for å unngå kortslutninger.
- Pass på at batteripakken i forpakningen ikke kan skli fram og tilbake.

- Skadade eller batterier som lekker er det ikke lov å transportere.

Ta kontakt med spedisjonsfirma for ytterlige henvisninger.

VEDLIKEHOLD

Hold kamerahode rene.

Bruk kun Milwaukee tilbehør og Milwaukee reservedeler. Komponenter der utskiftning ikke er beskrevet skal skiftes ut hos Milwaukee kundeservice (se brosjyre garanti/kundeserviceadresser).

Ved behov kan det fås en eksplosjonstegning av apparatet hos kundeservice eller direkte hos Techtronic Industries GmbH, Max-Eyth-Straße 10, 71364 Winnenden, Germany ved angivelse av maskinens type og det sekstallige nummeret på maskinens skilt.

SYMBOLER



OBS! ADVARSEL! FARE!



Ta ut vekselbatteriet før du arbeider på maskinen



Les nøye gjennom bruksanvisningen før maskinen tas i bruk.



Bruk alltid vernebrille når du arbeider med maskinen.



Tilbehør - inngår ikke i leveransen, anbefalt komplettering fra tilbehørsprogrammet.



Elektriske apparat skal ikke kastes sammen med vanlig husholdningsavfall. Elektriske og elektroniske apparat skal samles separat og leveres til miljøvennlig deponering til en avfall bedrift. Informer deg hos myndighetene på stedet eller hos din fagforhandler hvor det finnes recycling bedrifter oppsamlingssteder.



CE-tegn



Nasjonalt Konformitetstegn Ukraina



EurAsian Konformitetstegn.

TEKNISKA DATA

INSPEKTIONSKAMERAN

M12 ICAV3

| | |
|--|-----------------|
| Batterispänning..... | 12 V |
| Vikt inkl. batteri..... | 720 g |
| Längd kamerakabel..... | 2744 mm |
| Kamerahus..... | 12,4 mm |
| Oppløsning bildskärm..... | 320 x 240 pixel |
| Bildoppløsning..... | 30 M Pixel |
| Zoom max..... | 4x |
| Batteritid max..... | 4,5 h |
| Typ av minneskort..... | SD-Card |
| SD-kortets maximala minneskapacitet..... | 32 GB |

⚠ VARNING! Läs all säkerhetsinformation och alla anvisningar. Fel som uppstår till följd av att anvisningarna nedan inte följts kan orsaka elstöt, brand och/eller allvarliga kroppsskador.
Förvara alla varningar och anvisningar för framtida bruk.

⚠ SÄRSKILDA SÄKERHETSINSTRUKTIONER INSPEKTIONSKAMERAN

Koppla ur nätsäkring for berört område vid arbeten bakom väggar.

Beakta vid arbeten i rör att dessa inte står under spänning eller är elektriskt uppladdade. Rören får inte innehålla någon vätska. Kameran och apparaten får inte komma i beröring med vätska.

Kameran och kabeln får inte komma i beröring med olja, gas eller andra korrosionsbildande material.

⚠ SÄRSKILDA SÄKERHETSINSTRUKTIONER BATTERI

Byt inte ut växelbatteriet om mätapparaten's hölje är fuktigt. Dra ut alla kablar ur mätapparaten och stäng av den innan du byter ut ett växelbatteri.

Kasta inte förbrukade batterier. Lämna dem till Milwaukee Tools för återvinning.

Förvara ej batteriet ihop med metallföremål, kortslutning kan uppstå.

System M12 batterier laddas endast i System M12 laddare. Ladda inte batterier från andra system.

Under extrem belastning eller extrem temperatur kan **batterivätska tränga ut ur skadade utbytesbatterier. Vid beröring med batterivätska tvätta genast av med vatten och tvål. Vid ögonkontakt spola genast i minst 10 minuter och kontakta genast läkare.**

Denna produkt får inte användas och rengöras av personer med nedsatt fysisk eller mental förmåga eller personer med bristande erfarenhet eller kunskap, förutsatt att de inte har instruerats om hur produkten ska hanteras på ett säkert sätt av en person som enligt lag är ansvarig för deras säkerhet. Övan nämnda personer ska stå under uppsikt när de använder produkten. Produkten ska förvaras oåtkomligt för barn. När produkten inte används ska den därför förvaras säkert och utom räckhåll för barn.

ANVÄND MASKINEN ENLIGT ANVISNINGARNA

Med den här digitala inspektionskameran kan man utforska och undersöka otilgängliga områden. Den är perfekt för att snabbt, enkelt och utan att förstöra något kunna undersöka hinder. Inspelningarna kan sparas som bilder eller videor på ett minneskort.

Maskinen får endast användas för angiven tillämpning.

KNAPPAR

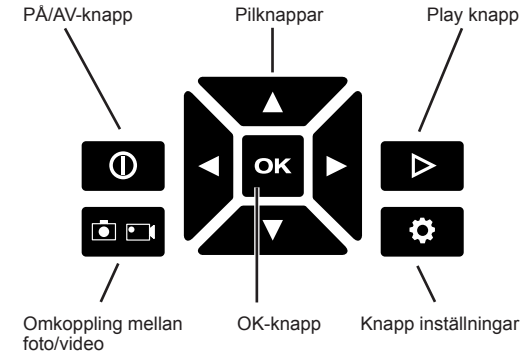

INSTÄLLNINGAR

För att öppna meny inställningar, slå på instrumentet och tryck på knappen inställningar. Använd pilknapparna ◀▶▲▼ för att navigera i menyen.

| MENY | VALMÖJLIGHETER |
|----------------|--------------------------|
| MIKROFON | PÅ/AV |
| LCD-LJUSSTYRKA | SVAG/MEDEL/STARK |
| DATUM | MM/DD/ÅÅ |
| TID | HR/MIN AM/PM |
| SPRÅK | FLER VALMÖJLIGHETER |
| RADERA ALLA | AVBRYT/RADERA ALLA |
| VERSION | Visa programvaruversion. |

LADDA DISPLAY

När displayen sitter fast på handtaget försörjer det uppladdningsbara batteriet både handtaget och displayen. När displayen inte är fastsatt fortsätter den att arbeta med hjälp av ett eget uppladdningsbart batteri. Sätt fast displayen på handtaget resp. sätt fast utbytesbatteriet eller anslut en strömkälla via USB-kabel för att ladda upp displayen. Förvara alltid displayen fastsatt på handtaget. Om displayen stängs av på grund av bristande strömförsörjning, ladda upp den minst 30 minuter innan nästa användning.

LADDA NER DATA TILL EN DATOR

Sätt i USB-kabeln displayens sida. Sätt i USB-kabelns andra ände i den passande porten på datorn. OBS: Om du inte kan visa videor på din dator kan det eventuellt bero på att din dator saknar DIVX- eller XVID-codec. AVI-filen spelas in i MPEG4-format och din dator måste därför ha en DIVX- eller XVID-codec för att kunna avkoda filen och spela upp den. Ladda ner den codec som behövs för att visa bilder/ videor.

STARTA/STÅNGA AV

När displayen sitter fast, tryck på en av de båda PÅ/AV-knapparna **1** för att starta instrumentet. Håll en av de båda PÅ/AV-knapparna **1** intryckt för att stänga av instrumentet. Om displayen inte sitter fast, tryck på knappen på respektive instrument för att starta eller stänga av det.

LADDNINGSDINDIKATOR

När displayen sitter fast på handtaget visas laddningstillståndet för M12™ utbytesbatteriet uppe i det högra hörnet. Om displayen inte är fastsatt visas två laddningsindikatorer. Den vänstra indikatorn visar displaybatteriets laddningstillstånd. Den högra indikatorn visar laddningstillståndet för M12™ utbytesbatteriet. Varje segment hos laddningsindikator motsvarar ca 1/4 av den totala laddningen.

ANVÄNDA HANDTAGET OCH DISPLAYEN

För att ta loss displayen från handtaget, ta tag ordentligt i båda delarna och dra av displayen från batteriet. För att sätta fast displayen igen, skjut in handtaget och displayen i varandra.

OBS: Felmeddelandet "NO IMAGE SIGNAL" [INGEN BILDSIGNAL] visas om handtaget inte försörjs med ström, inte befinner sig inom displayens mottagningsområde (ca 40 cm) eller om kabel inte är ordentligt isatt i handtaget. Om flera instrument används direkt intill varandra kan detta leda till interferenser.

ANVÄNDA PIVOTVIEW™ KABEL (TILLBEHÖR)

Se bilder.

Om det önskade bildavsnittet inte visas, tryck på frigivningsknapparna och vrid Pivotview™ kabeln 90°. Sätt i kabeln igen och böj eller vrid den efter behov.

TA BILDER/SPELA IN VIDEO

Med knappen **2** växlar man mellan foto och videospelning. Det valda läget visas med en symbol uppe i det vänstra hörnet.

Rikta in kabeln mot öppningen. Säkra arbetsområdet och sätt i kabeln.

Med pilknapparna **▲▼** kan man zooma in och ut i bilden.

Med pilknapparna **◀▶** kan man rotera bilden i steg om 90°.

Använd inställningshjulet för att öka eller minska ljusstyrkan hos lysdioderna.

För att ta en bild eller spela in en video, tryck på OK knappen eller på utlösaren.

För att stoppa en videospelning, tryck på OK knappen eller tryck en gång till på utlösaren.

För att spara bilden/videoen, tryck på OK knappen eller på utlösaren. Bilden/videoen sparas på minneskortet. Tryck på pilknapparna **◀▶** för att avbryta proceduren.

OBS: När MIKROFON är PÅ i menyn Inställningar spelas även ljud in under en videospelning.

UPPSPELNING

Tryck på play knappen **▶** för att visa de sparade bilderna/videoerna.

Tryck på pilknapparna **◀▶** för att söka igenom de sparade bilderna/videoerna.

Tryck på OK knappen för att välja en bild/video.

Tryck på pilknapparna **▲▼** för att välja något av följande alternativ:

BEARBETA **2** Zooma eller rotera en bild. Tryck på pilknapparna **▲▼** för att zooma. Tryck på

| | |
|---------|---|
| | pilknapparna ◀▶ för att rotera bilden i steg om 90°. |
| PLAY | Spela upp en video. Tryck på OK knappen för att göra en paus i uppspelningen eller för att fortsätta efter en paus. Tryck på pilknapparna ◀▶ för snabbspolning framåt eller bakåt. |
| RADERA | Radera en bild/video komplett. |
| FLAG | Markera en bild/video för framtida användning. Om instrumentet är anslutet till en dator markeras filen med ett "F" framför filnamnet för att man lättare ska kunna lokalisera filen. |
| AVSLUTA | Gå tillbaka till uppspelningsmenyn. |

ÅTERSTÄLLNINGSKNAPP

Genom att man trycker in återställningsknappen återställs fabriksinställningarna.

BATTERIER

Batteri som ej använts på länge måste laddas före nytt bruk.

En temperatur över 50°C reducerar batteriets effekt. Undvik längre uppvärmning tex i solen eller nära ett element.

Se till att anslutningskontaktarna i laddaren och på batteriet är rena.

För att batterierna ska få lång livslängd ska de laddas fulla efter användning.

För att få en så lång livslängd som möjligt bör laddningsbara batterier avlägsnas från laddaren när de är laddade.

Om laddningsbara batterier lagras längre än 30 dagar:

Lagra batteriet torrt och vid ca 27°C.

Lagra batteriet vid ca 30%-50% av laddningskapaciteten.

Ladda batterierna på nytt var 6:e månad.

BATTERI-ÖVERBELASTNINGSSKYDD

Batteripaketet är utrustat med ett överbelastningsskydd som skyddar det uppladdningsbara batteriet mot överbelastning, vilket säkerställer en lång livslängd.

Vid extremt stark belastning blinkar arbetslampan för att indikera en överbelastning. Reduceras inte belastningen, stannar maskinen automatiskt. För att fortsätta arbetet måste du stänga av maskinen och sedan slå på den igen. Skulle den inte starta igen, är batteripaketet eventuellt urladdat och måste åter laddas i laddaren.

TRANSPORTERA LITIUMJON-BATTERIER

För litiumjon-batterier gäller de lagliga föreskrifterna för transport av farligt gods på väg.

Därför får dessa batterier endast transporteras enligt gällande lokala, nationella och internationella föreskrifter och bestämmelser.

- Konsumenter får transportera dessa batterier på allmän väg utan att behöva beakta särskilda föreskrifter.
- För kommersiell transport av litiumjon-batterier genom en speditiionsfirma gäller emellertid bestämmelserna för transport av farligt gods på väg. Endast personal som känner till alla tillämpliga föreskrifter och bestämmelser får förbereda och genomföra transporten. Hela processen ska följas upp på fackmässigt sätt.

Följande ska beaktas i samband med transporten av batterier:

- Säkerställ att alla kontakter är skyddade och isolerade för att undvika kortslutning.
- Se till att batteripacken inte kan glida fram och tillbaka i förpackningen.

- Transportera aldrig batterier som läcker, har runnit ut eller är skadade.

För mer information vänligen kontakta din speditiionsfirma.

SKÖTSEL

Kamerahus rena.

Använd endast Milwaukee-tillbehör och Milwaukee-reservdelar. Komponenter, för vilka inget byte beskrivs, skall bytas ut hos Milwaukee-kundtjänst (se broschyren garanti-/kundtjänstadresser).

Vid behov kan du rekommendera apparatens sprängskiss antingen hos kundservicen eller direkt hos Techtronic Industries GmbH, Max-Eyth-Straße 10, 71364 Winnenden, Germany. Du ska då ange maskintypen och numret på sex siffror som står på effektskylten.

SYMBOLER



OBSERVERA! VARNING! FARA!



Drag ur batteripaket innan arbete utföres på maskinen.



Läs instruktionen noga innan du startar maskinen.



Använd alltid skyddsglasögon.



Tillbehör - Ingår ej i leveransomfånget, erhålles som tillbehör.



Elektriska maskiner och elverktyg som kasseras får inte slängas tillsammans med de vanliga hushållssoporna. Elektriska maskiner och verktyg samt elektronisk utrustning som kasseras ska samlas separat och lämnas till en avfallsstation för miljövänlig avfallshantering. Kontakta den lokala myndigheten respektive kommunen eller fråga återförsäljare var det finns speciella avfallsstationer för elskrot.



CE-symbol



Nationell symbol för överensstämmelse Ukraina



EurAsian överensstämmelsesymbol.

TEKNISET ARVOT **TUTKIMUSKAMERA** **M12 ICAV3**

| | |
|--|-----------------|
| Jännite vaihtoakku..... | 12 V |
| Paino akun kera..... | 720 g |
| Kameran johdon pituus..... | 2744 mm |
| Kameran kärki..... | 12,4 mm |
| Näytön erottelukyky..... | 320 x 240 pixel |
| Kuvan tarkkuus..... | 30 M Pixel |
| Zoom enint..... | 4x |
| Akun kesto enint..... | 4,5 h |
| Muistikorttityyppi..... | SD-Card |
| SD-kortin suurin muistikapasiteetti..... | 32 GB |

VAROITUS! Lue kaikki turvallisuusmääräykset ja ohjeet. Turvallisuusohjeiden noudattamisen laiminlyönti saattaa johtaa sähköiskuun, tulipaloon ja/tai vakavaan loukkaantumiseen. Säilytä kaikki turvallisuus- ja muut ohjeet tulevaisuutta varten.

LAITEKOHTAISET TURVALLISUUSMÄÄRÄYKSET TUTKIMUSKAMERA

Seinänsisäisissä töissä on virta kytkettävä pois päältä vastaavalta alueelta. Putkitöissä on tärkeää, että putkissa ei ole jännitettä tai sähkölatausta. Putkissa ei saa olla nestettä. Kamera ja näyttölaite eivät saa päästä kosketuksiin nesteeseen kanssa. Kamera ja johto eivät saa päästä kosketuksiin öljyn, kaasun ja tai muiden korroosiot aiheuttavien materiaalien kanssa.

LAITEKOHTAISET TURVALLISUUSMÄÄRÄYKSET AKKU

Älä vaihda vaihtoakkuu uuteen, kun mittarin kotelo on kostea. Ota kaikki johdot irti mittarista ja kytke mittari pois päältä, ennen kuin vaihdat akun. Käytettyjä vaihtoakkuja ei saa polttaa eikä poistaa normaalin jätehuollon kautta. Milvaukeella on tarjolla vanhoja vaihtoakkuja varten ympäristöystävällinen jätehuoltopalvelu. Vaihtoakkuja ei saa säilyttää yhdessä metalliesineiden kanssa (oikosulkuvaara). Käytä ainoastaan System M12 latauslaitetta System M12 akkujen lataukseen. Älä käytä muiden järjestelmien akkuja. Vaurioituneesta akusta saattaa erityisen kovassa käytössä tai poikkeavassa lämpötilassa vuotaa akkuhappoa. Ihonkohta, joka on joutunut kosketukseen akkuhapon kanssa on viipymättä pestävä vedellä ja saippualla. Silmä, johon on joutunut akkuhappoa, on huuhteltava vedellä vähintään 10 minuutin ajan, jonka jälkeen on viipymättä hakeuduttava lääkärin apuun.

Tätä laitetta eivät saa käyttää tai puhdistaa sellaiset henkilöt, joiden ruumiilliset, aistiperäiset tai henkiset kyvyt ovat rajoittuneet tai joilla ei ole tähän tarvittavaa kokemusta tai tietämystä, paitsi jos heidän turvallisuudestaan laillisesti vastuullinen henkilö on opastanut heitä laitteen turvallisessa käsittelyssä. Yllämainittuja henkilöitä tulee valvoa heidän käyttäessään laitetta. Tämä laite ei saa joutua lasten käsiin. Siksi sitä tulee säilyttää tuvallisessa paikassa poissa lasten ulottuvilta, kun sitä ei käytetä.

TARKOITUKSEN MUKAINEN KÄYTTÖ

Tällä digitaalisella tarkastuskameralla voidaan katsella ja tutkia alueita, joille on vaikea päästä. Se on ihanteellinen esteiden nopeaa, helppoa paikallistamista varten ilman että täytyy rikkoa mitään. Kuvat voidaan tallentaa muistikortille yksittäiskuvina tai videoina.

Älä käytä tuotetta ohjeiden vastaisesti.

PAINIKKEET

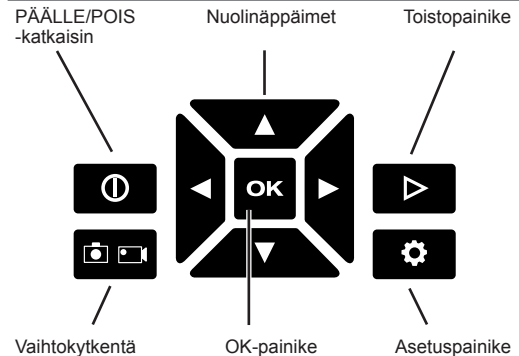

ASETUKSET

Avaa asetusvalikko käynnistämällä laite ja painamalla asetuspainiketta. Käytä nuolinäppäimiä ◀▶▲▼ liikuaksesi valikossa.

| VALIKKO | VALINTAVAIHTOEHDOT |
|-------------------|---------------------------|
| MIKROFONI | PÄÄLLE/POIS |
| NESTEKIDEKIRKKAUS | HEIKKO/KESKIM./VOIMAKAS |
| PÄIVÄYS | KK/PP/VV |
| KELLONAIKA | T/MIN AP/IP |
| KIELI | USEAMPIA VAIHTOEHTOJA |
| PYYHI KAIKKI | KESKEYTÄ/PYYHI KAIKKI |
| VERSIO | Ohjelmistoversion näyttö. |

NÄYTÖN LATAAMINEN

Kun näyttö on liitetty kahvaan, niin akku syöttää virtaa sekä kahvaan että näyttöön. Kun näyttöä ei ole liitetty laitteeseen, niin se toimii edelleen omalla akullaan. Työnä näyttö kahvaan tai vaihtoakkuun tai liitä se USB-kaapelin kautta virranlähteeseen ladataksesi sen. Säilytä näyttö aina liitettynä kahvaan. Jos näyttö sammuu virransyötön puutteesta, lataa sitä ennen seuraavaa käyttöä vähintään 30 minuutin ajan.

TIETOJEN SIIRTÄMINEN MIKROTIETOKONEELLE

Työnnä USB-kaapeli näytön sivulla olevaan liitäntään. Työnnä USB-kaapelin toinen pää vastaavaan tietokoneen porttiin. VIITE: Jos et voi nähdä videoita tietokoneeltasi, niin syynä voi olla se, ettei tietokoneessasi ole DIVX- tai XVID -muunninta. AVI-tiedosto tallennetaan MPEG4-formaatissa ja tietokoneessasi täytyy sen vuoksi olla DVIX- tai CVID -muunnin tiedoston purkamista ja toistoa varten. Asenna tarvittava muunnin voidaksesi nähdä kuvat/ videot.

KÄYNNISTYS/SAMMUTUS

Kun näyttö on liitetty kahvaan, paina yhtä kahdesta PÄÄLLE/POIS-katkaisimesta ① käynnistäaksesi laitteen. Pidä jompikumpaa PÄÄLLE/POIS-katkaisinta ① painettuna sammuttaaksesi laitteen. Kun näyttöä ei ole liitetty kahvaan, paina kunkin laitteen omaa katkaisinta sen käynnistämiseksi tai sammuttamiseksi.

LATAUSTILAN NÄYTTÖ

Kun näyttö on liitetty kahvaan, niin oikeassa yläkulmassa näytetään M12™ -vaihtoakun lataustila. Kun näyttö on irrotettu kahvasta, niin näkyviin tulee kaksi lataustilan näyttöä. Vasemmanpuoleinen näyttö ilmoittaa näytön akun lataustilan. Oikeanpuoleinen näyttö ilmoittaa M12™ -vaihtoakun lataustilan. Kukin lataustilan näytön osa esittää n. 1/4 kokonaislatauksesta.

KAHVAN JA NÄYTÖN KÄYTTÖ

Vedä näyttö kahvasta irti siten, että tartut molempiin osiin lujasti ja vedät näytön pois akusta. Pane näyttö takaisin paikalleen työntämällä kahva ja näyttö toisiinsa. VIITE: Virheilmoitus "NO IMAGE SIGNAL" [EI KUVASIGNAALIA] tulee näyttöön, jos kahvaan ei syötetä virtaa, se ei ole näytön vastaanottoalueella (n. 40 cm) tai johtoa ei ole liitetty kahvaan oikein. Jos käytetään useampia laitteita välittömästi toistensa läheisyydessä, niin tästä voi aiheutua häirintää.

PIVOTVIEW™ -KAAPELIN (LISÄVARUSTE) KÄYTTÖ

Katso tätä koskevia kuvia. Jos näytössä ei ole haluttu kuvauskohte, paina vapautusnäppäimiä ja käännä Pivotview™ -kaapelia 90° ympäri. Työnnä kaapeli jälleen liitäntään ja taivuta tai käännä sitä tarpeen mukaan.

KUVIEN/VIDEOIDEN OTTAMINEN

Käytä vaihtokytkintä ② ◻ vaihdellaksesi kuvan tai videon välillä. Valittu käyttötapa ilmoitetaan symbolilla vasemmassa yläkulmassa. Suuntaa kaapeli aukkoon. Tarkasta, onko työalueella vaaroja, ja työnnä kaapeli sisään. Zoomaa kuvaa suuremmaksi tai pienemmäksi nuolinäppäimillä ▲ ▼. Käännä kuvaa 90° -askelin nuolinäppäimillä ◀ ▶. Lisää tai vähennä LED:ien kirkkautta säätöpyörän avulla. Ottaaksesi kuvan tai videon paina OK-näppäintä tai laukaisinta.

Lopeta videon ottaminen painamalla OK-näppäintä tai laukaisinta uudelleen. Tallenna kuva tai video painamalla OK-näppäintä tai laukaisinta. Tällöin kuva/video tallennetaan muistikortille. Paina nuolinäppäimiä ◀▶ keskeyttääksesi tapahtuman. VIITE: Jos MIKROFONI on kytketty PÄÄLLE asetusvalikosta, niin video-otoksessa tallennetaan myös äänet.

TOISTO

Paina toistonäppäintä ▶, kun haluat katsella tallennettuja kuvia/videoita. Selaa tallennettuja kuvia/videoita nuolinäppäimillä ◀▶. Paina OK-näppäintä valitaksesi kuvan/videoon. Paina nuolinäppäimiä ▲ ▼ valitaksesi yhden seuraavista vaihtoehdoista:

MUOKKAUS Yksittäisen kuvan zoomaus tai kääntäminen. Paina nuolinäppäimiä ▲ ▼

zoomataksesi kuvaa. Paina nuolinäppäimiä ◀▶ kääntääksesi kuvaa 90° -askelin.

| | |
|----------------|--|
| TOISTO | Videon toisto. Paina OK-näppäintä pitääksesi tauon toistosta tai jatkaaksesi toistoa. Paina nuolinäppäimiä ◀▶ pikakelataksesi eteen- tai taaksepäin. |
| PYYHI | Pyyhi kuva/video lopullisesti. |
| FLAG | Merkitse kuva/video myöhempää käyttöä varten. Kun laite on liitettynä tietokoneeseen, niin kyseinen tiedosto merkitään nimen edessä olevalla "F"-kirjaimella löytämisen helpottamiseksi. |
| LOPETUS | Palaa toistovalikkoon |

NOLLAUSNÄPPÄIN (RESET)

Kun nollausnäppäintä painetaan, niin muutetut asetukset palautuvat tehtaan asetuksiksi.

AKKU

Pitkään käyttämättä olleet vaihtoakut on ladattava ennen käyttöä. Yli 50°C lämpötilassa akun suorituskyky heikkenee. Vältäthän akkujen säilyttämistä auringossa tai kuumissa tiloissa. Pidä aina latauslaitteen ja akun kosketinpinnat puhtaina. Optimaalisen käyttöajan saavuttamiseksi akut on ladattava täyteen käytön jälkeen. Mahdollisimman pitkän elinajan takaamiseksi akut tulee poistaa laturista lataamisen jälkeen. Akkuja yli 30 päivää säilytettyinä: Säilytä akku yli 27 °C:ssa ja kuivassa. Säilytä akku sen latauksen ollessa 30 % - 50 %. Lataa akku 6 kuukauden välein uudelleen.

AKUN YLIKUORMITUSSUOJAUS

Akkusarja on varustettu ylikuormitussuojalla, joka suojaa akku ylikuormituksesta ja varmistaa sen pitkän elinkaaren. Jos kuormitus on erittäin suuri, niin työvalaisin vilkkuu ja osoittaa näin ylikuormituksen. Ellei kuormitusta vähennetä, niin kone sammuu automaattisesti. Työn jatkamiseksi kone kytetään pois ja sitten jälleen päälle. Jos kone ei käynnisty uudelleen, niin akkusarja saattaa olla tyhjentyntynyt ja se täytyy ladata uudelleen latauslaitteella.

LITIUM-IONI AKKUKUJEN KULJETTAMINEN

Litium-ioniakut kuuluvat vaarallisten aineiden kuljetuksesta annettujen lakien piiriin. Näiden akkujen kuljettaminen täytyy suorittaa noudattaen paikallisia, kansallisia ja kansainvälisiä määräyksiä ja säädöksiä. • Kuluttajat saavat ilman muuta kuljettaa näitä akkuja teitä pitkin. • Kaupallisessa kuljetuksessa huolintaliikkeiden täytyy kuljettaa litium-ioniakkuja vaarallisten aineiden kuljetuksesta annettujen määräysten mukaisesti. Ainoastaan tähän vastaavasti koulutetut henkilöt saavat suorittaa kuljetuksen valmisteluomiet ja itse kuljetuksen. Koko prosessia tulee valvoa asiantuntevasti. Seuraavat kohdat tulee huomioida akkuja kuljetettaessa: • Varmista, että akkujen kontaktit on suojattu ja eristetty, jotta välletään lyhytsulut. • Huolehdi siitä, ettei akkusarja voi luiskahtaa paikaltaan pakkauksen sisällä.

• Vahingoittuneita tai vuotavia akkuja ei saa kuljettaa.

Pyydä tarkemmat tiedot huolintaliikkeeltäsi.

HUOLTO

Pidä aina kameran kärki puhtaana.

Käytä ainoastaan Milwaukee lisätarvikkeita ja Milwaukee varaosia. Mikäli jokin komponentti, jota ei ole kuvailtu, tarvitsee vaihtoa ota yhteys johonkin Milwaukee palvelupisteistä (kts. listamme takuuhuoltoilikkeiden/ palvelupisteiden osoitteista)

Tarvittaessa voit pyytää laitteen räjähdyspiirustuksen ilmoittaen konetyypin ja tyyppikilvessä olevan kuusinumeroisen luvun huoltopalvelustasi tai suoraan osoitteella Techtronic Industries GmbH, Max-Eyth-Strasse 10, 71364 Winnenden, Saksa.

SYMBOLIT



HUOMIO! VAROITUS! VAARA!



Ota akku pois ennen kaikkia koneeseen tehtäviä toimenpiteitä.



Lue käyttöohjeet huolellisesti, ennen koneen käynnistämistä.



Käytä laitteella työskennellessäsi aina suojalaseja.



Lisälaite - Ei sisälly vakiovarustukseen, saatavana lisätarvikkeena.



Sähkölaitteita ei saa hävittää yhdessä kotitalousjätteiden kanssa. Sähkö- ja elektroniset laitteet tulee kerätä erikseen ja toimittaa kierrätysliikkeeseen ympäristöystävällistä hävittämistä varten. Pyydä paikallisilta viranomaisilta tai alan kauppiaalta tarkemmat tiedot kierrätyspisteistä ja keräyspaikoista.



CE-merkki



Kansallinen standardinmukaisuusmerkki Ukraina



EurAsian-vaatimustenmukaisuusmerkki.

TEKNIKA SΤΟΙΧΕΙΑ

KAMERA

M12 ICAV3

| | |
|---|-----------------|
| Tάση ανταλλακτικής μπαταρίας | 12 V |
| Βάρος με μπαταρία | 720 g |
| Μήκος καλώδιο κάμερας | 2744 mm |
| Κεφαλή κάμερας | 12,4 mm |
| Ανάλυση οθόνης | 320 x 240 pixel |
| Ανάλυση εικόνας | 30 M Pixel |
| Zoom μέγ. | 4x |
| Διάρκεια μπαταρίας μέγ. | 4,5 h |
| Τύπος κάρτας μνήμης | SD-Card |
| Ανώτ. χωρητικότητα μνήμης τής κάρτας SD | 32 GB |

⚠ ΠΡΟΣΟΧΗ! Διαβάστε όλες τις οδηγίες ασφαλείας και τις οδηγίες χρήσεως. Αμέλειες κατά την τήρηση των προειδοποιητικών υποδείξεων μπορεί να προκαλέσουν ηλεκτροπληξία, κίνδυνο πυρκαγιάς ή/και σοβαρούς τραυματισμούς.
Φυλάξτε όλες τις προειδοποιητικές υποδείξεις και οδηγίες για κάθε μελλοντική χρήση.

⚠ ΕΙΔΙΚΕΣ ΥΠΟΔΕΙΞΕΙΣ ΑΣΦΑΛΕΙΑΣ ΚΑΜΕΡΑ

Σε εργασίες πίσω από τοίχους κλείνετε την ηλεκτρική ασφάλεια για τον αντίστοιχο τομέα.

Σε εργασίες σε σωλήνες προσέχετε, ώστε αυτοί να μην βρίσκονται κάτω από ηλεκτρική τάση ή να είναι ηλεκτρικά φορτισμένοι. Οι σωλήνες δεν επιτρέπεται να περιέχουν υγρά. Η κάμερα και η συσκευή δεν επιτρέπεται να έρθουν σε επαφή με υγρά.

Η κάμερα και το καλώδιο δεν επιτρέπεται να έρθουν σε επαφή με λάδια, αέριο ή άλλα διαβρωτικά υλικά.

⚠ ΕΙΔΙΚΕΣ ΥΠΟΔΕΙΞΕΙΣ ΑΣΦΑΛΕΙΑΣ ΜΠΑΤΑΡΙΑ

Μην αντικαθιστάτε την ανταλλακτική μπαταρία, όταν είναι υγρό το περιβλήμα της μετρητικής συσκευής.

Αφαιρείτε όλα τα καλώδια από τη μετρητική συσκευή και απενεργοποιείτε τη μετρητική συσκευή, πριν αντικαταστήσετε την ανταλλακτική μπαταρία.

Μην πετάτε τις μεταχειρισμένες ανταλλακτικές μπαταρίες στη φωτιά ή στα οικιακά απορρίμματα. Η Milwaukee προσφέρει μια απόσυρση των παλιών ανταλλακτικών μπαταριών σύμφωνα με τους κανόνες προστασίας του περιβάλλοντος, ρωτήστε παρακαλώ σχετικά στο ειδικό κατάστημα πώλησης.

Μην αποθηκεύετε τις ανταλλακτικές μπαταρίες μαζί με μεταλλικά αντικείμενα (κίνδυνος βραχυκυκλώματος).

Φορτίζετε τις ανταλλακτικές μπαταρίες του συστήματος M12 μόνο με φορτιστές του συστήματος M12. Μη φορτίζετε μπαταρίες από άλλα συστήματα.

Όταν υπάρχει υπερβολική καταπόνηση ή υψηλή θερμοκρασία μπορεί να τρέξει υγρό μπαταρίας από τις χαλασμένες επαναφορτιζόμενες μπαταρίες. Αν έρθετε σε επαφή με υγρό μπαταρίας να πλυθείτε αμέσως με νερό και σαπούνι. Σε περίπτωση επαφής με τα μάτια να πλυθείτε σχολαστικά για τουλάχιστον 10 λεπτά και να αναζητήσετε αμέσως ένα γιατρό.

Η χρήση και ο καθαρισμός αυτού του εργαλείου δεν επιτρέπεται να πραγματοποιείται από άτομα με μειωμένες σωματικές και διανοητικές ικανότητες και αισθητικές δεξιότητες ή/και άτομα με ελλιπή εμπειρία και γνώση σχετικά με τον ασφαλή χειρισμό του εκτός και αν βρίσκονται υπό την επίβλεψη ατόμων που είναι νομικά υπεύθυνα για την ασφάλειά τους. Τα παραπάνω άτομα πρέπει να επιβλέπονται κατά τη χρήση του εν λόγω εργαλείου. Το εργαλείο δεν είναι κατάλληλο για παιδιά. Για αυτόν τον λόγο πρέπει όταν δεν χρησιμοποιείται να φυλάσσεται σε ασφαλές μέρος μακριά από παιδιά.

ΧΡΗΣΗ ΣΥΜΦΩΝΑ ΜΕ ΤΟ ΣΚΟΠΟ ΠΡΟΟΡΙΣΜΟΥ

Με αυτή την ψηφιακή κάμερα επιθεωρήσεως μπορούν να εξερευνώνται και να εξετάζονται δύσκολα προσβάσιμα τμήματα. Αυτή είναι ιδανική για το γρήγορο, εύκολο και μη καταστρεπτικό εντοπισμό εμποδίων. Οι εγγραφές μπορούν να αποθηκευθούν ως φωτογραφίες ή βίντεο στην κάρτα μνήμης.

Αυτή η συσκευή επιτρέπεται να χρησιμοποιηθεί μόνο σύμφωνα με τον αναφερόμενο σκοπό προορισμού.

ΠΛΗΚΤΡΑ

Πλήκτρο ON/OFF αναπαραγωγής

Πλήκτρα βέλους

Πλήκτρο

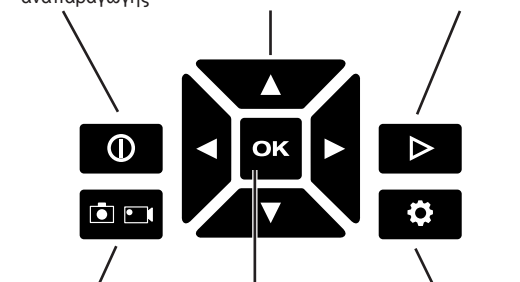

Μεταγωγή σε φωτογραφία/βίντεο

Πλήκτρο OK

Πλήκτρο ρυθμίσεων

ΡΥΘΜΙΣΕΙΣ

Για να ανοίξετε το μενού, ενεργοποιείτε τη συσκευή και πιέζετε το πλήκτρο ρυθμίσεων. Για την πλοήγηση εντός του μενού χρησιμοποιείτε τα πλήκτρα βέλους ◀▶▲▼.

| ΜΕΝΟΥ | ΔΥΝΑΤΟΤΗΤΕΣ ΕΠΙΛΟΓΗΣ |
|------------------------|--------------------------------|
| ΜΙΚΡΟΦΩΝΟ | ON/OFF |
| ΦΩΤΕΙΝΟΤΗΤΑ ΦΩΤΟΔΙΟΔΩΝ | ΑΣΘΕΝΗ/ΜΕΣΗ/ΕΝΤΟΝΗ |
| ΗΜΕΡΟΜΗΝΙΑ | MM/HH/EE |
| ΩΡΑ | ΩΡΕΣ/ΛΕΠΤΑ ΠΜ/ΜΜ |
| ΓΛΩΣΣΑ | ΠΟΛΛΑΠΛΕΣ ΔΥΝΑΤΟΤΗΤΕΣ ΕΠΙΛΟΓΗΣ |
| ΔΙΑΓΡΑΦΗ ΟΛΩΝ | ΑΚΥΡΩΣΗ/ΔΙΑΓΡΑΦΗ ΟΛΩΝ |
| ΕΚΔΟΣΗ | Ένδειξη της έκδοσης λογισμικού |

ΦΟΡΤΙΣΗ ΟΠΤΙΚΗΣ ΕΝΔΕΙΞΗΣ

Εάν η οπτική ένδειξη είναι τοποθετημένη στη λαβή, τότε τροφοδοτεί ο συσσωρευτής τόσο τη λαβή όσο και την οπτική ένδειξη. Εάν η οπτική ένδειξη δεν είναι συνδεδεμένη, τότε συνεχίζει αυτή τη λειτουργία της με δικό της συσσωρευτή. Βάλτε την οπτική ένδειξη στη λαβή ή τον εναλλασσόμενο συσσωρευτή ή συνδέστε την με ένα καλώδιο USB σε μια ηλεκτροπαραγωγή, για να την φορτίσετε. Διαφυλάξτε την οπτική ένδειξη πάντα τοποθετημένη πάνω στη λαβή. Όταν απενεργοποιηθεί η οπτική ένδειξη λόγω

ανεπάρκειας παροχής ρεύματος, φορτίστε την πριν την επόμενη χρήση τουλάχιστον για 30 λεπτά.

ΜΕΤΑΦΟΡΤΩΣΗ ΤΩΝ ΔΕΔΟΜΕΝΩΝ ΣΕ ΕΝΑΝ ΗΛΕΚΤΡΟΝΙΚΟ ΥΠΟΛΟΓΙΣΤΗ

Βάλτε το καλώδιο USB στο πλάι της οπτικής ένδειξης. Συνδέστε το άλλο άκρο του καλωδίου USB στην αντίστοιχη θύρα του ηλεκτρονικού υπολογιστή. ΥΠΟΔΕΙΞΗ: Εάν δεν μπορείτε να δείτε τα βίντεο στον ηλεκτρονικό υπολογιστή σας, τότε πιθανόν να μην έχει ο υπολογιστής σας κωδικοποιητή DIVX ή XVID. Το αρχείο AVI καταγράφεται σε μορφότυπο MPEG4 και ο υπολογιστής σας χρειάζεται έναν κωδικοποιητή DIVX ή XVID, για να αποκρυπτογραφήσει και να αναπαραγάγει το αρχείο. Κατεβάστε τον αντίστοιχο κωδικοποιητή, για να αναπαραγάγετε φωτογραφίες/βίντεο.

ΕΝΕΡΓΟΠΟΙΗΣΗ/ΑΠΕΝΕΡΓΟΠΟΙΗΣΗ

Όταν η οπτική ένδειξη είναι συνδεδεμένη, πιέζετε έναν από τους δύο διακόπτες ON/OFF **(D)**, για να ενεργοποιήσετε τη συσκευή. Για να απενεργοποιήσετε τη συσκευή, κρατάτε έναν από τους δύο διακόπτες ON/OFF **(D)** πατημένο. Όταν η οπτική ένδειξη δεν είναι συνδεδεμένη, πιέζετε το διακόπτη της εκάστοτε συσκευής, για να την ενεργοποιήσετε ή απενεργοποιήσετε.

ΕΝΔΕΙΞΗ ΚΑΤΑΣΤΑΣΗΣ ΦΟΡΤΙΣΕΩΣ

Όταν η οπτική ένδειξη είναι συνδεδεμένη με τη λαβή, εμφανίζεται στην επάνω δεξιά γωνία η κατάσταση φόρτισης του εναλλασσόμενου συσσωρευτή M12™. Όταν η οπτική ένδειξη δεν είναι συνδεδεμένη, εμφανίζονται δύο ενδείξεις κατάστασης φόρτισης. Η αριστερή ένδειξη δείχνει την κατάσταση φόρτισης της μπαταρίας της οπτικής ένδειξης. Η δεξιά ένδειξη δείχνει την κατάσταση φόρτισης του εναλλασσόμενου συσσωρευτή M12™. Κάθε τμήμα της ένδειξης φωτίζεται απεικονίζοντας περ. 1/4 της ολικής φόρτισης.

ΧΡΗΣΙΜΟΠΟΙΗΣΗ ΤΗΣ ΛΑΒΗΣ ΚΑΙ ΤΗΣ ΟΠΤΙΚΗΣ ΕΝΔΕΙΞΗΣ

Για να αφαιρέσετε την οπτική ένδειξη από τη λαβή, κρατάτε και τα δύο εξαρτήματα καλά και αφαιρείτε την οπτική ένδειξη από το συσσωρευτή. Για να τοποθετήσετε πάλι την οπτική ένδειξη, συνδέστε λαβή και οπτική ένδειξη.

ΥΠΟΔΕΙΞΗ: Η αναφορά σφάλματος "NO IMAGE SIGNAL" [KANENA ΣΗΜΑ ΕΙΚΟΝΑΣ] εμφανίζεται, όταν η λαβή δεν τροφοδοτείται με ρεύμα, δεν βρίσκεται στη ζώνη λήψης της οπτικής ένδειξης (40 εκατ. περ.) ή το καλώδιο δεν έχει συνδεθεί σωστά με τη λαβή. Όταν χρησιμοποιούνται περισσότερες συσκευές κοντά η μία στην άλλη, μπορεί να προκύψουν παρεμβολές.

ΧΡΗΣΙΜΟΠΟΙΗΣΗ ΤΟΥ ΚΑΛΩΔΙΟΥ PIVOTVIEW™ (ΠΡΟΣΑΡΤΩΜΕΝΟ ΕΞΑΡΤΗΜΑ)

Γι' αυτό το σκοπό βλέπε τις απεικονίσεις

Εάν δεν εμφανιστεί το επιθυμητό σχήμα τύπου εικόνας, τότε πιέζετε τα πλήκτρα αποδέσμευσης και περιστρέψετε το καλώδιο Pivotview™ κατά 90°. Έπειτα συνδέετε πάλι το καλώδιο και ανάλογα με την ανάγκη το λυγίζετε ή το στρέψετε.

ΕΓΓΡΑΦΗ ΦΩΤΟΓΡΑΦΙΑΣ/ΒΙΝΤΕΟ

Με τα πλήκτρα **(D)** γίνεται η μεταγωγή σε φωτογράφιση ή βιντεοσκόπηση. Το επιλεγμένο είδος λειτουργίας εμφανίζεται μέσω ενός συμβόλου στην επάνω αριστερή γωνία.

Ευθυγραμμίστε το καλώδιο στο άνοιγμα. Ασφαλίστε την περιοχή λειτουργίας και συνδέστε το καλώδιο.

Με τα πλήκτρα βέλους **(▲)** κάνετε μεγέθυνση ή σμίκρυνση εικόνας.

Με τα πλήκτρα βέλους **(◀▶)** περιστρέψετε την εικόνα κατά 90°.

Χρησιμοποιήστε το δακτύλιο ρύθμισης, για να αυξήσετε ή να ελαττώσετε τη φωτεινότητα των φωτοβιδιών.

Για την εγγραφή φωτογραφίας ή βίντεο πιέζετε το πλήκτρο OK ή τη διάταξη ανοίγματος του διαφράγματος του φακού.

Για τον τερματισμό της εγγραφής ενός βίντεο πιέζετε πάλι το πλήκτρο OK ή τη διάταξη ανοίγματος του διαφράγματος του φακού.

Για την αποθήκευση φωτογραφίας ή βίντεο πιέζετε το πλήκτρο OK ή τη διάταξη ανοίγματος του διαφράγματος του φακού. Κατ' αυτό τον τρόπο αποθηκεύεται η φωτογραφία/το βίντεο στην κάρτα μνήμης. Για την ακύρωση της διαδικασίας πιέζετε τα πλήκτρα βέλους **(◀▶)**.

ΥΠΟΔΕΙΞΗ: Εάν στο μενού ρυθμίσεων είναι ενεργοποιημένο το ΜΙΚΡΟΦΩΝΟ, τότε καταγράφεται και ήχος μαζί με το βίντεο.

ΑΝΑΠΑΡΑΓΩΓΗ

Για να δείτε τις εικόνες/τα βίντεο που αποθηκεύσατε, πιέζετε το πλήκτρο αναπαραγωγής **(▶)**.

Για να κάνετε περιήγηση στις εικόνες/τα βίντεο που αποθηκεύσατε, πιέζετε τα πλήκτρα βέλους **(◀▶)**.

Για την επιλογή μιας εικόνας/ενός βίντεο πιέζετε το πλήκτρο OK.

Πιέστε τα πλήκτρα βέλους **(▲▼)** για τις ακόλουθες επιλογές:

ΕΠΕΞΕΡΓΑΣΙΑ Εστίαση ή περιστροφή μιας εικόνας. Για την εστίαση πιέζετε τα πλήκτρα βέλους **(▲▼)**. Για την περιστροφή της εικόνας κατά 90° πιέζετε τα πλήκτρα βέλους **(◀▶)**.

ΑΝΑΠΑΡΑΓΩΓΗ Αναπαραγωγή ενός βίντεο. Για τη διακοπή ή συνέχιση μιας αναπαραγωγής πιέζετε το πλήκτρο OK. Για το γρήγορο προχώρημα προς τα εμπρός ή προς τα πίσω πιέζετε τα πλήκτρα βέλους **(◀▶)**.

ΔΙΑΓΡΑΦΗ Μόνιμη διαγραφή φωτογραφίας/βίντεο.

FLAG Σημαδέψτε μια εικόνα/ένα βίντεο για μελλοντική χρήση. Για τον εύκολο εντοπισμό, το αντίστοιχο αρχείο χαρακτηρίζεται με ένα "F" εμπρός από το όνομα του αρχείου, όταν η συσκευή είναι συνδεδεμένη με έναν ηλεκτρονικό υπολογιστή.

ΤΕΡΜΑΤΙΣΜΟΣ Επιστροφή στο μενού αναπαραγωγής

ΠΛΗΚΤΡΟ ΕΠΑΝΑΦΟΡΑΣ

Μέσω πίεσης του πλήκτρου επαναφοράς επαναφέρονται οι εργοστασιακές ρυθμίσεις.

ΜΠΑΤΑΡΙΕΣ

Επαναφορτίστε τις ανταλλακτικές μπαταρίες που δεν έχουν χρησιμοποιηθεί για μεγαλύτερο χρονικό διάστημα πριν τη χρήση.

Μια θερμοκρασία πάνω από 50°C μειώνει την ισχύ της ανταλλακτικής μπαταρίας. Αποφύγετε τη θέρμανση για μεγαλύτερο χρονικό διάστημα από τον ήλιο ή τις συσκευές θέρμανσης.

Διατηρείτε τις επαφές σύνδεσης στο φορτιστή και στην ανταλλακτική μπαταρία καθαρές.

Για μια άριστη διάρκεια ζωής πρέπει μετά τη χρήση οι μπαταρίες να φορτιστούν πλήρως.

Για μια κατά το δυνατόν μεγάλη διάρκεια ζωής οι μπαταρίες μετά τη φόρτιση οφείλουν να αφαιρεθούν από το φορτιστή.

Για την αποθήκευση της μπαταρίας για διάστημα μεγαλύτερο των 30 ημερών: Αποθηκεύετε τη μπαταρία περ. στους 27°C σε στεγνό χώρο. Αποθηκεύετε τη μπαταρία περ. στο 30%-50% της κατάστασης φόρτισης. Κάθε 6 μήνες φορτίστε εκ νέου τη μπαταρία.

ΠΡΟΣΤΑΣΙΑ ΥΠΕΡΦΟΡΤΩΣΗΣ ΤΗΣ ΜΠΑΤΑΡΙΑΣ

Το πακέτο μπαταρίας είναι εξοπλισμένο με μια προστασία υπερφόρτωσης, η οποία προστατεύει τη μπαταρία από υπερφόρτωση και εξασφαλίζει μια μεγάλη διάρκεια ζωής. Σε ιδιαίτερα υψηλή καταπόνηση αναβοσβήνει η λυχνία λειτουργίας για να απεικονίσει μια υπερφόρτωση. Εάν δεν μειωθεί το φορτίο η μηχανή απενεργοποιεί αυτόματα. Για να συνεχίσετε την εργασία απενεργοποιείτε και ενεργοποιείτε πάλι τη μηχανή. Εάν δεν ξεκινήσει πάλι η μηχανή, πιθανό το πακέτο μπαταρίας να είναι άδειο και θα πρέπει να φορτιστεί εκ νέου στη συσκευή φόρτισης.

ΜΕΤΑΦΟΡΑ ΤΩΝ ΜΠΑΤΑΡΙΩΝ ΙΟΝΤΩΝ ΛΙΘΙΟΥ

Οι μπαταρίες ιόντων λιθίου υπόκεινται στις απαιτήσεις των νομικών διατάξεων για την μεταφορά επικινδύνων εμπορευμάτων.

Η μεταφορά τέτοιων μπαταριών πρέπει να πραγματοποιείται τηρώντας τους τοπικούς, εθνικούς και διεθνείς κανονισμούς και τις αντίστοιχες διατάξεις.

- Επιτρέπεται η μεταφορά τέτοιων μπαταριών στο δρόμο χωρίς περαιτέρω απαιτήσεις.
- Η εμπορική μεταφορά μπαταριών ιόντων λιθίου από εταιρείες μεταφορών υπόκειται στις απαιτήσεις των νομικών διατάξεων για την μεταφορά επικινδύνων εμπορευμάτων. Οι προετοιμασίες αποστολής και η μεταφορά πραγματοποιούνται αποκλειστικά από ειδικά εκπαιδευμένα πρόσωπα. Η συνολική διαδικασία συνοδεύεται από εξειδικευμένο προσωπικό.

Κατά τη μεταφορά μπαταριών ιόντων λιθίου πρέπει να προσέχετε τα εξής:

- Φροντίστε τα σημεία επαφών να είναι προστατευμένα και μονωμένα ώστε να αποφευχθούν βραχυκυκλώματα.
- Προσέξτε το πακέτο μπαταριών να είναι σταθερό μέσα στη συσκευασία και να μη γλιστρά.
- Η μεταφορά μπαταριών που παρουσιάζουν φθορές ή διαρροές δεν επιτρέπεται.

Για περισσότερες πληροφορίες απευθυνθείτε στην εταιρεία μεταφορών.

ΣΥΝΤΗΡΗΣΗ

Διατηρείτε το φακό κάμερας καθαρό.

Χρησιμοποιείτε μόνο αξεσουάρ Milwaukee και ανταλλακτικά Milwaukee. Εξαρτήματα, που η αλλαγή τους δεν περιγράφεται, αντικαθίστανται σε μια τεχνική υποστήριξη της Milwaukee (βλέπε φυλλάδιο εγγύηση/ διευθύνσεις τεχνικής υποστήριξης).

Σε περίπτωση που το χρειαστείτε μπορείτε να παραγγείλετε λεπτομερές σχέδιο της συσκευής αναφέροντας τον τύπο και τον εξαψήφιο αριθμό που βρίσκεται στην πινακίδα τεχνικών χαρακτηριστικών από την εξυπηρέτηση πελατών ή απευθείας από την Techtronic Industries GmbH, διεύθυνση Max-Eyth-Straße 10, 71364 Winnenden, Germany.

ΣΥΜΒΟΛΑ



ΠΡΟΣΟΧΗ! ΠΡΟΕΙΔΟΠΟΙΗΣΗ! ΚΙΝΔΥΝΟΣ!



Πριν από κάθε εργασία στη μηχανή αφαιρείτε την ανταλλακτική μπαταρία.



Παρακαλώ διαβάστε σχολαστικά τις οδηγίες χρήσης πριν από την έναρξη λειτουργίας.



Στις εργασίες με τη μηχανή φοράτε πάντοτε προστατευτικά γυαλιά.



Εξαρτήματα - Δεν περιλαμβάνονται στα υλικά παράδοσης, συστατούμενη προσθήκη από το πρόγραμμα εξαρτημάτων.



Ηλεκτρικά μηχανήματα δεν επιτρέπεται να απορρίπτονται μαζί με τα οικιακά απορρίμματα. Ηλεκτρικά και ηλεκτρονικά μηχανήματα συλλέγονται ξεχωριστά και παραδίδονται προς ανακύκλωση με τρόπο φιλικό προς το περιβάλλον σε επιχείρηση επεξεργασίας απορριμμάτων. Ενημερωθείτε από τις τοπικές υπηρεσίες ή από ειδικευμένους εμπόρους σχετικά με κέντρα ανακύκλωσης και συλλογής απορριμμάτων.



Σήμα συμμόρφωσης CE



Εθνικό σήμα πιστότητας Ουκρανία



EurAsian σήμα πιστότητας.

| TEKNİK VERİLER | KONTROL KAMERASI | M12 İCAV3 |
|-----------------------------------|------------------|-----------------|
| Kartuş akü gerilimi | | 12 V |
| Akü ile ağırlık | | 720 g |
| Kamera kablosunun uzunluğu | | 2744 mm |
| Kamera kafası | | 12,4 mm |
| Ekranın silinmesi | | 320 x 240 pixel |
| Resim çözünürlüğü | | 30 M Pixel |
| Maksimum zoom | | 4x |
| Akünün maksimum dayanma süresi | | 4,5 h |
| Bellek kartı tipi | | SD-Card |
| SD kartın maks. bellek kapasitesi | | 32 GB |

⚠ UYARI! Bütün güvenlik notlarını ve talimatları okuyunuz. Açıklanan uyarılara ve talimat hükümlerine uyulmadığı takdirde elektrik çarpmalarına, yangınlara ve/veya ağır yaralanmalara neden olunabilir. **Bütün uyarıları ve talimat hükümlerini ileride kullanmak üzere saklayın.**

⚠ KONTROL KAMERASI İÇİN ÖZEL GÜVENLİK AÇIKLAMALARI

Duvarların arkasında çalışma yapılırken ilgili saha için şebeke güvenliğini kapatın.

Borularda çalışma yapılırken voltaj etkisinde kalmamasına veya elektrik yüklü olmamasına dikkat edin. Boruların içinde sıvı maddelerin bulunmaması gerekir. Kamera ve cihaz sıvı maddeler ile temas etmemelidir.

Kamera ve kablunun yağ, gaz ve diğer korozyonlu malzemeler ile temas etmemesi gerekir.

⚠ AKÜ İÇİN ÖZEL GÜVENLİK AÇIKLAMALARI

Ölçü cihazının muhafazası nemli ise dalgalı aküyü değiştirmeyin.

Dalgalı akü değiştirilmeden önce bütün kabloları ölçü cihazından uzaklaştırın ve ölçü cihazını kapatın.

Kullanılmış kartuş aküleri ateşe veya ev çöplerine atmayın. Milwaukee, kartuş akülerin çevreye zarar vermeyecek biçimde tasfiye edilmesine olanak sağlayan hizmet sunar; lütfen bu konuda yetkili satıcınızdan bilgi alın.

Kartuş aküleri metal parça veya eşyalarla birlikte saklamayın (kısa devre tehlikesi).

C18 sistemli kartuş aküleri sadece M12 sistemli şarj cihazları ile şarj edin. Başka sistemli aküleri şarj etmeyin.

Aşırı zorlanma veya aşırı ısınma sonucu hasar gören kartuş akülerden batarya sıvısı dışarı akabilir. Batarya sıvısı ile temasa gelen yeri hemen bol su ve sabunla yıkayın. Batarya sıvısı gözünüze kaçacak olursa en azından 10 dakika yıkayın ve zaman geçirmeden bir hekime başvurun.

Bu cihaz, fiziksel, duyuşal veya zihinsel yetenekleri yetersiz veya tecrübe veya bilgi eksikliği olan insanlar tarafından kullanılmaz veya temizlenemez. Kendilerine yasalara göre güvenliklerinden sorumlu olan bir kişi tarafından cihazın güvenli şekilde kullanımının öğretimi olması durumu hariçtir. Yukarıda belirtilen insanlar, cihazı kullandıkları sırada gözetim altında tutulmalıdır. Bu cihaz çocuklardan uzak tutulmalıdır. Kullanılmadığında güvenli bir şekilde ve çocukların erişemeyeceği bir yerde muhafaza edilmelidir.

KULLANIM

Bu dijital kontrol kamerasıyla zor erişilebilen alanlar incelenip kontrol edilebilir. Engellerin hızlı, kolay ve tahrip edilmeden lokalize edilmesi için idealdir. Görüntüler fotoğraf veya video olarak bellek kartında kaydedilebilir.

Bu alet sadece belirtildiği gibi ve usulüne uygun olarak kullanılabilir.

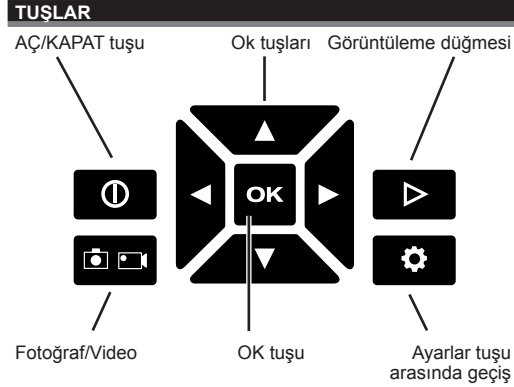

AYARLAR

Ayarlar menüsünü açmak için cihazı çalıştırın ve Ayarlar tuşuna basın. Menü içinde geçiş yapmak için ◀▶▲▼ ok tuşlarını kullanın.

| MENÜ | SEÇİM OLANAKLARI |
|---------------|---------------------------------|
| MİKROFON | AÇ/KAPAT |
| LCD AYDINLIĞI | ZAYIF/ORTA/GÜÇLÜ |
| TARİH | AA/GG/YY |
| SAAT | HR/MIN AM/PM |
| LİSAN | BİRDEN FAZLA SEÇME OLANAĞI |
| HEPSİNİ SİL | İPTAL ET/HEPSİNİ SİL |
| SÜRÜM | Yazılım sürümünün gösterilmesi. |

EKRANIN YÜKLENMESİ

Ekran sapı üzerine takılı olduğunda akü hem sapa hem de ekrana akım verir. Ekran takılı olduğunda kendi aküsü sayesinde çalışmaya devam eder. Ekranı şarj ettirmek için, sap üzerine geçirin veya güç paketine takın veya USB kablosu ile bir elektrik kaynağına bağlayın. Ekranı daima sap üzerinde takılı halde muhafaza edin. Ekran, akım eksikliğinden dolayı kapandığında, bir sonraki kullanımdan önce en az 30 dakika şarj ettirin.

VERİLERİN BİR BİLGİSAYARA YÜKLENMESİ

USB kablosunu ekranın kenarına takın. USB kablosunun diğer ucunu bilgisayarın ilgili bağlantısına takın. UYARI: Videoları bilgisayarınızda görüntüleyemiyorsanız, nedeni bilgisayarınızın DIVX veya XVID kod çözücüsüne sahip olmaması olabilir. AVI dosyası MPEG4 formatında kaydedilir ve bu yüzden bilgisayarınız dosyaları deşifre etmek ve oynatmak için DIVX veya XVID kod çözücüsüne gereksinim duymaktadır. Fotoğrafları/videoları görüntüleyebilmek için ilgili kod çözücüsünü yükleyin.

AÇMA/KAPATMA

Ekran takılı olduğunda cihazı çalıştırmak için ⏻ AÇ/KAPAT şalterlerinden birine basın. Cihazı kapatmak için ⏻ AÇ/KAPAT şalterlerinden birini basılı tutun. Ekran takılı olmadığında, açmak veya kapatmak için ilgili cihazın şalterine basın.

ŞARJ DURUMU GÖSTERGESİ

Ekran sap üzerine takılı olduğunda üst sağ köşede M12™ güç paketinin şarj durumu gösterilir. Ekran takılı olmadığında iki şarj durumu göstergesi gösterilir. Sol gösterge ekran pilinin şarj durumunu gösterir. Sağ gösterge M12™ güç paketinin şarj durumunu gösterir. Şarj göstergesinin her bölümü toplam şarjın yakl. 1/4'ünü göstermektedir.

SAPIN VE EKRANIN KULLANIMI

Ekranı saptan çekerek çıkartmak için iki parçayı iyice tutun ve ekranı aküden çekerek çıkartın. Ekranı tekrar takmak için sapı ve ekranı iç içe geçirin.

UYARI: Sapa elektrik gelmediğinde, ekranın kapsama alanı dışındaysa (yakl. 40 cm) veya kablo sapa doğru takılmamışsa "NO IMAGE SIGNAL" [GÖRÜNTÜ SİNYALİ YOK] hata mesajı belirir. Birden fazla cihaz birbirine çok yakın bir bölgede kullanıldığında enterferanslar meydana gelebilir.

PIVOTVIEW™ KABLOSUNUN (AKSESUAR) KULLANILMASI

Bunun için şekillere bakın.

İstenilen görüntü kesiti gösterilmediğinde, kilit açma düğmesine basın ve Pivotview™ kablosunu 90° çevirin. Sonra kabloyu tekrar takın ve gereksinime göre bükün veya burkun.

RESİM/VIDEO KAYDETMEK

▶ tuşuyla resim veya video kaydı arasında geçiş yapın. Seçilmiş olan işlemin türü üst sol köşede bir sembol ile gösterilmektedir.

Kabloyu deliğin yönüne doğru getirin. Çalışma alanını emniyete alın ve kabloyu içine sürün.

▲▼ ok tuşlarıyla görüntüyü büyütün veya uzaklaşarak küçültün.

◀▶ ok tuşlarıyla görüntüyü 90°'lik adımlarla çevirin.

LED lambaların aydınlığını artırmak veya azaltmak için ayar düğmesini kullanın.

Bir resim veya video yapmak için OK tuşuna veya deklanşöre basın.

Bir video kaydını sonlandırmak için OK tuşuna veya deklanşöre tekrar basın.

Resmi/videoyu kaydetmek için OK tuşuna veya deklanşöre basın. Böylelikle resim/video bellek kartı üzerine kaydedilir. İşlemi iptal etmek için ◀▶ ok tuşlarına basın.

UYARI: MİKROFON ayarlar menüsünde AÇIK konuma getirilmişse, bir video kaydı sırasında aynı zamanda sesler de kaydedilir.

GÖRÜNTÜLEMEK

Kaydedilmiş resimleri/videoaları görüntülemek için ▶ görüntüleme tuşuna basın.

Kaydedilmiş belirli resimleri/videoaları aramak için ◀▶ ok tuşlarına basın.

Bir resim/video seçmek için OK tuşuna basın.

Aşağıdaki seçeneklerden birini seçmek için ▲▼ ok tuşlarına basın:

DÜZENLEME Bir resmi yakınlaştırmak veya çevirmek için. Yakınlaştırmak için ▲▼ ok tuşlarına basın. Resmi 90°'lik adımlarla çevirmek için ◀▶ ok tuşlarına basın.

GÖRÜNTÜLEME Bir videoyu oynatmak için. Oynatma sırasında ara vermek veya devam etmek için OK tuşuna basın. Hızlı bir şekilde ileri veya geri gitmek için ◀▶ ok tuşlarına basın.

SİLMEK Bir resmi/videoyu kalıcı olarak silmek için.

FLAG Bir resmi/videoyu daha sonra kullanmak üzere işaretlemek için. Cihaz bir bilgisayara bağlansa, ilgili dosyanın daha kolay lokalize edilebilmesi için dosya önüne getirilen bir "F" ile işaretlenmektedir.

SONLANDIRMAK Görüntüleme menüsüne geri dönmek için

SIFIRLAMA TUŞU

Sıfırlama tuşuna basıldığında tekrar fabrika ayarlarına dönülür.

AKÜ

Uzun süre kullanım dışı kalmış kartuş aküleri kullanmadan önce şarj edin.

50°C üzerindeki sıcaklıklar kartuş akünün performansını düşürür. Akünün güneş ışığı veya mekân sıcaklığı altında uzun süre ısınmamasına dikkat edin.

Şarj cihazı ve kartuş aküdeki bağlantı noktalarını temiz tutun.

Akünün ömrünün mükemmel bir şekilde uzun olması için kullandıktan sonra tamamen doldurulması gerekir.

Ömrünün mümkün olduğu kadar uzun olması için akülerin yüklemeye yapıldıktan sonra doldurma cihazından uzaklaştırılması gerekir.

Akünün 30 günden daha fazla depolanması halinde: Aküyü takriben 27°C'de kuru olarak depolayın.

Aküyü yüklemeye durumunun takriben % 30 - %50 olarak depolayın.

Aküyü her 6 ay yeniden doldurun.

AKÜNÜN AŞIRI YÜKLENMEYE KARŞI KORUNMASI

Akü muhafazası, fazla yüklemeye karşı koruma ile donatılmıştır. Bu donanım aküyü fazla yüklemeye karşı korur ve ömrünün uzun olmasını garanti eder. Akünün aşırı düzeye yüklenmesi durumunda çalıştırma lambası yanıp sönmek suretiyle bu yüklemeyi gösterir. Yüklemeye geri alınmadığı takdirde makine otomatik olarak durur. Makineyi tekrar çalıştırmak için kapatın ve yeniden açın. Makine tekrar çalışmazsa, muhtemelen aküsü boşalmıştır ve akünün tekrar şarj edilmesi gerekir.

LİTYUM İYON PİLLERİN TAŞINMASI

Lityum iyon piller tehlikeli madde taşımacılığı hakkındaki yasal hükümler tabiidir.

Bu piller, bölgesel, ulusal ve uluslararası yönetmeliklere ve hükümlere uyularak taşınmak zorundadır.

- Tüketiciler bu pilleri herhangi bir özel şart aranmaksızın karayoluyla taşıyabilirler.
- Lityum iyon pillerin nakliye şirketleri tarafından ticari taşımacılığı için tehlikeli madde taşımacılığının hükümleri geçerlidir. Sevk hazırlığı ve taşıma sadece ilgili eğitimi görmüş personel tarafından gerçekleştirilebilir. Bütün süreç uzmanca bir refakatçilik altında gerçekleştirilmek zorundadır.

Pillerin taşınması sırasında aşağıdaki hususlara dikkat edilmesi gerekmektedir:

- Kısa devre oluşmasını önlemek için kontakların korunmuş ve izole edilmiş olmasını sağlayınız.
- Pil paketinin ambalajı içinde kaymamasına dikkat ediniz.
- Hasarlı veya akmış pillerin taşınması yasaktır.

Ayrıca bilgiler için nakliye şirketinize başvurunuz.

BAKIM

Kamera kafası temiz tutun.

Sadece Milwaukee aksesuarı ve yedek parçası kullanın. Nasıl değiştirileceği açıklanmamış olan yapı parçalarını bir Milwaukee müşteri servisinde değiştirin (Garanti ve servis adresi broşürüne dikkat edin).

Gerektiğinde cihazın ayrıntılı çizimini, güç levhası üzerindeki makine modelini ve altı haneli rakamı belirterek müşteri servisizinden veya doğrudan Techtronic Industries GmbH, Max-Eyth-Straße 10, 71364 Winnenden, Germany adresinden isteyebilirsiniz.

SEMBOLLER



DİKKAT! UYARI! TEHLİKE!



Aletin kendinde bir çalışma yapmadan önce kartuş aküyü çıkarın.



Lütfen aleti çalıştırmadan önce kullanma kılavuzunu dikkatli biçimde okuyun.



Aletle çalışırken daima koruyucu gözlük kullanın.



Aksesuar - Teslimat kapsamında değildir, önerilen tamamlayıcı aksesuar programında.



Elektrikli cihazların evsel atıklarla birlikte bertaraf edilmesi yasaktır. Elektrikli ve elektronik cihazlar ayrılarak biriktirilmeli ve çevreye zarar vermeden bertaraf edilmeleri için bir atık değerlendirme tesisine götürülmelidirler. Yerel makamlara veya satıcınıza geri dönüşüm tesisleri ve atık toplama merkezlerinin yerlerini danışınız.



CE işareti



Ulusal uygunluk işareti Ukrayna



EurAsian Uyumluluk işareti

TECHNICKÁ DATA

INSPEKČNÍ KAMERA

M12 ICAV3

| | |
|------------------------------------|-----------------|
| Napětí výměnného akumulátoru..... | 12 V |
| Hmotnost s akumulátorem..... | 720 g |
| Délka kabelu kamery..... | 2744 mm |
| Hlava kamery..... | 12,4 mm |
| Rozlišení obrazovky..... | 320 x 240 pixel |
| Rozlišení obrazu..... | 30 M Pixel |
| Zoom max..... | 4x |
| Životnost akumulátoru max..... | 4,5 h |
| Typ paměťové karty..... | SD-Card |
| Max. kapacita paměti SD-karty..... | 32 GB |

⚠ UPOZORNĚNÍ! Přečtěte si všechny bezpečnostní pokyny a návody. Zanedbání při dodržování varovných upozornění a pokynů mohou mít za následek úder elektrickým proudem, požár a/nebo těžká poranění. **Všechna varovná upozornění a pokyny do budoucna uschovejte.**

⚠ ZVLÁŠTNÍ BEZPEČNOSTNÍ PŘEDPISY INSPEKČNÍ KAMERA

Při práci za stěnami vypnout síťové jištění pro danou oblast.

Při práci v trubkách dbejte na to, aby nebyly pod napětím nebo nebyly elektricky nabitě. Trubky nesmí obsahovat kapalínu. Kamera a přístroj se nesmí dostat do kontaktu s kapalínou.

Kamera a kabel se nesmí dostat do kontaktu s oleje, plynem nebo jinými korodujícími materiály.

⚠ ZVLÁŠTNÍ BEZPEČNOSTNÍ PŘEDPISY AKUMULÁTOR

Nikdy nevměňujte výměnný akumulátor, je-li kryt přístroje vlhký.

Před výměnou akumulátoru odpojte z přístroje všechny kabely a přístroj vypněte.

Použitě nevyhazujte do domovního odpadu nebo do ohně. Milwaukee nabízí ekologickou likvidaci starých článků, ptejte se u vašeho obchodníka s nářadím.

Náhradní akumulátor neskladujte s kovovými předměty, nebezpečí zkratu.

Akumulátor systému M12 nabíjejte pouze nabíječkou systému M12. Nenabíjejte akumulátory jiných systémů.

Při extrémní zátěži či vysoké teplotě může z akumulátoru vytékat kapalína. Při zasažení touto kapalínou okamžitě zasažená místa omyjte vodou a mýdlem. Při zasažení očí okamžitě důkladně po dobu alespoň 10min.omývat a neodkladně vyhledat lékaře.

Tento přístroj nesmějí obsluhovat nebo čistit osoby se sníženými tělesnými, smyslovými nebo duševními schopnostmi, resp. s nedostatečnými zkušenostmi nebo znalostmi, ledaže by byly poučeny osobou ze zákona zodpovědnou za jejich bezpečnost o bezpečné manipulaci s přístrojem. Výše uvedené osoby vyžadují při používání přístroje dozor. Tento přístroj nepatří do rukou dětem. Proto když se nepoužívá, musí být uloženy bezpečně a mimo dosah dětí.

OBLAST VYUŽITÍ

S touto digitální inspekční kamerou se dají vypátrat a monitorovat těžko přístupné oblasti. Je ideálně vhodná na rychlou, jednoduchou a nedestruktivní lokalizaci překážek. Záznamy se mohou ukládat na paměťové kartě stejně jako fotografie nebo videa.

Toto zařízení lze používat jen pro uvedený účel.

TLAČIDLÁ

Tlačítko ZAP/VYP Tlačítka se šipkou Tlačítko přehrávání

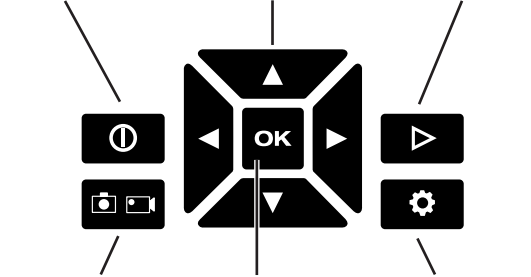

Přepínání mezi Foto/Video

Tlačítko OK

Tlačítko Nastavení

NASTAVENÍ

Na otevření menu Nastavení zapněte přístroj a stiskněte tlačítko Nastavení. Na navigování v rámci menu použijte tlačítka se šipkou ◀▶▲▼.

| MENU | MOŽNOSTI VÝBĚRU |
|-----------------|---------------------------|
| MIKROFON | ZAP/VYP |
| LCD-JAS | SLABÝ/STŘEDNÍ/SILNÝ |
| DATUM | MM/DD/RR |
| ČAS | HOD/MIN AM/PM |
| JAZYK | VÍCE MOŽNOSTÍ VÝBĚRU |
| VŠECHNO VYMAZAT | PŘERUŠIT/VŠECHNO VYMAZAT |
| VERZE | Zobrazení verze software. |

NAČÍTÁNÍ DISPLEJE

Když je displej nasunutý na rukojeť, napájí akumulátor jak rukojeť, tak i displej. Když displej není nasunutý, díky vlastnímu akumulátoru běží dál. Nasuňte displej na rukojeť, resp. nasuňte výměnný akumulátor nebo jej připojte přes USB-kabel ke zdroji energie, aby se nabíjel. Displej uschovejte vždy nasunutý na rukojeti. Když se displej vypne kvůli nedostatečnému napájení, před následujícím použitím jej nabíjejte minimálně 30 minut.

NATAŽENÍ ÚDAJŮ DO POČÍTAČE

Zastrčte USB-kabel na straně displeje. Druhý konec USB-kabelu zastrčte do příslušného portu počítače. UPOZORNĚNÍ: Když si na Vašem počítači nemůžete prohlížet videa, je to možná v tom, že váš počítač nemá DIVX- nebo XVID-Codec. Soubor AVI se zapíše ve formátu MPEG4 a Váš počítač potřebuje proto DIVX- nebo XVID-Codec, aby mohl soubor odkódovat a přehrát. Nahrajte příslušný Codec, abyste mohli zobrazit obrázky/ videa.

ZAPNUTÍ/VYPNUTÍ

Když je displej zasunutý, pro zapnutí přístroje stiskněte jeden z obou spínačů ZAP/VYP . Pro vypnutí přístroje jeden z obou spínačů ZAP/VYP podržte stisknutý. Když displej není zasunutý, pro zapnutí nebo vypnutí stiskněte spínač příslušného přístroje.

INDIKÁTOR STAVU NABÍTÍ

Když je přístroj zasunutý do rukojeti, zobrazí se v horním pravém rohu stav nabití výměnného akumulátoru M12™. Když displej není zasunutý, zobrazí se dva indikátory stavu nabití. Levý indikátor zobrazuje stav nabití baterie displeje. Pravý indikátor zobrazuje stav nabití výměnného akumulátoru M12™. Každý segment indikátoru nabití představuje cca 1/4 celkového nabití.

POUŽÍVÁNÍ RUKOJETI A DISPLEJE

Pro vytažení displeje z rukojeti uchopte pevně oba dva díly a stáhněte displej z akumulátoru. Pro opětovné nasazení displeje zasuňte rukojeť a displej do sebe.

UPOZORNĚNÍ: Chybové hlášení „NO IMAGE SIGNAL“ [ŽÁDNÝ OBRAZOVÝ SIGNAL] se zobrazí tehdy, když rukojeť není napájena proudem, nenachází se v oblasti příjmu displeje (cca 40 cm) nebo kabel není správně zasunutý do rukojeti. Když se v bezprostřední blízkosti u sebe používá více přístrojů, může dojít k interferencím.

POUŽÍVÁNÍ KABELU PIVOTVIEW™ (PŘÍSLUŠENSTVÍ)

K tomu viz obrázky.

Když se nezobrazí požadovaný výřez obrazovky, stiskněte tlačítka uvolnění a otočte kabel Pivotview™ o 90°. Potom kabel znovu zastrčte a podle potřeby jej ohněte nebo přetočte.

ZÁZNAM OBRAZŮ/VIDĚÍ

Mezi záznamy obrazu nebo videa přepínejte pomocí tlačítka . Zvolený provozní režim se zobrazí v horním levém rohu prostřednictvím symbolu.

Kabel vycentrujte směrem k otvoru. Zabezpečte pracovní oblast a zasuňte kabel.

Pomocí tlačítek se šipkou zvětšíte nebo zmenšíte obraz.

Pomocí tlačítek se šipkou otočíte obraz v 90°-krocích.

Na zvýšení nebo snížení jasu LED-diody použijte nastavovací kolečko.

Pro záznam obrazu nebo videa stiskněte tlačítko OK nebo stiskněte spouštěč.

Pro ukončení záznamu videa stiskněte znovu tlačítko OK nebo stiskněte spouštěč.

Pro uložení obrazu/video stiskněte tlačítko OK a stiskněte znovu spouštěč. Tím se obraz/video uloží na paměťové kartě. Na přerušení procesu stiskněte tlačítka se šipkou .

UPOZORNĚNÍ: Pokud je v menu Nastavení zapnutý MIKROFON, při videonahrávce se zaznamená také zvuk.

PŘEHŘÁVÁNÍ

Abyste si mohli prohlédnout uložené obrazy/video, stiskněte tlačítko přehrávání .

Pro prohlédávání uložených obrazů/viděí, stiskněte tlačítko se šipkou .

Na zvolení obrazu/video stiskněte tlačítko OK.

Stiskněte tlačítka se šipkou , abyste zvolili jednu z následujících možností:

ZPRACOVAT Nastavování velikosti zobrazení (Zoom) a otáčení obrazu. Pro nastavení velikosti zobrazení (Zoom) stiskněte tlačítka se šipkou . Pro otáčení obrazu v 90°-krocích stiskněte tlačítka se šipkou .

PŘEHŘÁVÁNÍ Přehrávání videa. Pro vložení přestávky při přehrávání nebo pro pokračování stiskněte tlačítko OK. Pro rychlý chod dopředu/chod zpět stiskněte tlačítka se šipkou .

VYMAZAT Trvale vymazat obraz/video.

FLAG Označte obraz/video pro budoucí použití. Pokud je přístroj připojený k počítači, příslušný přístroj se kvůli snadnější lokalizaci označí písmenem „F“ před názvem souboru.

UKONČEN Návrat do menu přehrávání

Tlačítko RESET

Stisknutím tlačítka Reset se obnoví nastavení z výroby.

AKUMULÁTORY

Déle nepoužívané akumulátory je nutné před použitím znovu nabít.

Teplota přes 50°C snižuje výkon akumulátoru. Chraňte před dlouhým přehříváním na slunci či u topení.

Kontakty nabíječky a akumulátoru udržujte v čistotě.

Pro optimální životnost je nutné akumulátory po použití plně dobít.

K zabezpečení dlouhé životnosti by se akumulátory měly po nabití vyjmout z nabíječky.

Při skladování akumulátoru po dobu delší než 30 dní:

Skladujte akumulátor v suchu při cca 27°C.

Skladujte akumulátor při cca 30%-50% nabíjecí kapacitě.

Opakujte nabíjení akumulátoru každých 6 měsíců.

OCHRANA PROTI PŘETÍŽENÍ AKUMULÁTORU

Akumulátorová sada je vybavena ochranou proti přetížení, která zajišťuje dlouhou životnost akumulátoru.

Při extrémně silném zatížení začne blikat pracovní kontrolka a signalizovat tak přetížení. Nesníží-li se zatížení, motor se automaticky vypne. K pokračování v práci stačí elektrický nástroj vypnout a hned opět zapnout. Nerozběhne-li se motor nástroje opět, je akumulátorová sada možná vybitá a musí se znovu nabít.

PŘEPRAVA LITHIUM-IONTOVÝCH BATERIÍ

Lithium-iontové baterie spadají podle zákonných ustanovení pod přepravu nebezpečného nákladu.

Přeprava těchto baterií se musí realizovat s dodržováním lokálních, vnitrostátních a mezinárodních předpisů a ustanovení.

- Spotřebitelé mohou tyto baterie bez problémů přepravovat po komunikacích.
- Komerční přeprava lithium-iontových baterií prostřednictvím přepravních firem podléhá ustanovením o přepravě nebezpečného nákladu. Přípravu k vyexpedování a samotnou přepravu smíjí vykonávat jen příslušně vyškolené osoby. Na celý proces se musí odborně dohlížet.

Při přepravě baterií je třeba dodržovat následující:

- Zajistěte, aby kontakty byly chráněné a izolované, aby se zamezilo zkratům.
- Dávejte pozor na to, aby se svazek baterií v rámci balení nemohl sesmeknout.

- Poškozené a vyteklé baterie se nesmějí přepravovat.

Ohledně dalších informací se obraťte na vaši přepravní firmu.

ÚDRŽBA

Hlava kamery udržujte v čistotě

Používat výhradně příslušenství Milwaukee a náhradní díly Milwaukee. Díly jejichž výměny nebyla popsána, nechte vyměnit v autorizovaném servisu (viz."Záruky / Seznam servisních míst)

V případě potřeby si můžete v servisním centru pro zákazníky nebo přímo od firmy Techtronic Industries GmbH, Max-Eyth-Straße 10, 71364 Winnenden, Německo vyžádat schematický náčrt jednotlivých dílů přístroje, když uvedete typ přístroje a šestimístné číslo na výkonovém štítku.

SYMBOLY



POZOR! VAROVÁN! NEBEZPEČÍ!



Před zahájením veškerých prací na vrtacím šroubováku vyjmout výměnný akumulátor.



Před spuštěním stroje si pečlivě přečtěte návod k používání.



Při práci se strojem neustále nosit ochranné brýle.



Příslušenství není součástí dodávky, viz program příslušenství.



Elektrické přístroje se nesmí likvidovat společně s odpadem z domácností. Elektrické a elektronické přístroje je třeba sbírat odděleně a odevzdat je v recyklačním podniku na ekologickou likvidaci. Na místních úřadech nebo u vašeho specializovaného prodejce se informujte na recyklační podniky a sběrné dvory.



Značka CE



Národní znak shody Ukrajiny



Euroasijská značka shody

| TECHNICKÉ ÚDAJE | INŠPEKCIJSKA KAMERA | M12 ICAV3 |
|--|---------------------|-----------|
| Napätie výmenného akumulátora..... | 12 V | |
| Hmotnosť s akumulátorom | 720 g | |
| Dolgi kabli kamera | 2744 mm | |
| Glava kamere | 12,4 mm | |
| Ločljivost zaslona | 320 x 240 pixel | |
| Rozlíšenie obrazu..... | 30 M Pixel | |
| Maks. zoom | 4x | |
| Maks. čas delovania akumulatorja | 4,5 h | |
| Typ pamäťovej karty..... | SD-Card | |
| Max. kapacita pamäte SD-karty | 32 GB | |

UPOZORNENIE! Prečítajte si všetky bezpečnostné pokyny a návody. Zanedbanie dodržiavania Výstražných upozornení a pokynov uvedených v nasledujúcom texte môže mať za následok zásah elektrickým prúdom, spôsobiť požiar a/alebo ťažké poranenie. Tieto Výstražné upozornenia a bezpečnostné pokyny starostlivo uschovajte na budúce použitie.

ZVLÁŠTNE BEZPEČNOSTNÉ PREDPISY INŠPEKCIJSKA KAMERA

Pri delu za zidovi izklopíte omrežno varovalko zadevnega območja.

Pri delih v ceveh bodite pozorni na to, da le te ne bodo pod napetostjo ali električnim nabojem. Cevi ne smejo vsebovati tekočine. Kamera in naprava ne smeta priti v stik s tekočino.

Kamera in kábel ne smeta priti v stik z oljem. Plinom ali druhimi korozívnymi materiálmi.

ZVLÁŠTNE BEZPEČNOSTNÉ PREDPISY AKUMULÁTOR

Nikdy nevymieňajte výmenný akumulátor, ak je kryt prístroja vlhký.

Pred výmenou akumulátora odpojte z prístroja všetky káble a prístroj vypnite.

Opotrebované výmenné akumulátory nezahadzujte do ohňa alebo medzi domový odpad. Milwaukee ponúka likvidáciu starých výmenných akumulátorov, ktorá je v súlade s ochranou životného prostredia; informujte sa u Vášho predajcu.

Výmenné akumulátory neskladovať spolu s kovovými predmetmi (nebezpečenstvo skratu).

Výmenné akumulátory systému M12 nabíjať len nabíjacími zariadeniami systému M12. Akumulátory iných systémov týmto zariadením nenabíjať.

Pri extrémnych záťažach alebo extrémnych teplotách môže dôjsť k vytekaniu batérovej tekutiny z poškodeného výmenného akumulátora. Ak dôjde ku kontaktu pokožky s roztokom, postihnuté miesto umyť vodou a mydlom. Ak sa roztok dostane do očí, okamžite ich dôkladne vypláchnuť po dobu min. 10 min a bezodkladne vyhľadať lekára.

Tento prístroj nesmú obsluhovať alebo čistiť osoby so zníženými telesnými, zmyslovými alebo duševnými schopnosťami príp. nedostatočnými skúsenosťami alebo znalosťami, jedine ako boli osobou zo zákona zodpovednou za ich bezpečnosť poučené o bezpečnej manipulácii s prístrojom. Vyššie uvedené osoby si vyžadujú pri používaní prístroja dozor. Tento prístroj nepatrí do rúk deťom. Preto ak sa nepoužíva, musí byť odložený bezpečne a mimo dosahu detí.

POUŽITIE PODĽA PREDPISOV

S touto digitálnou inšpekčnou kamerou sa dajú vypátrať a monitorovať ťažko prístupné oblasti. Je ideálne vhodná na rýchlu, jednoduchú a nedeštruktívnu lokalizáciu prekážok.

Záznamy sa môžu ukladať na pamäťovej karte ako fotografie alebo videá.

Tento prístroj sa smie používať len v súlade s uvedenými predpismi.

Tlačítka

Tlačidlo ZAP/VYP prehrávania Tlačidlá so šípkou Tlačidlo

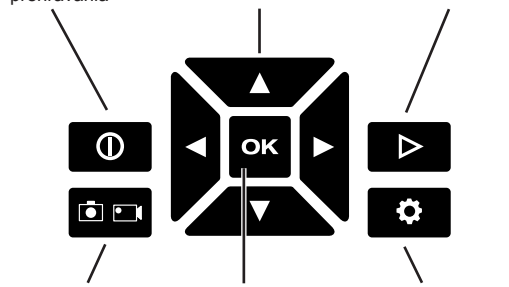

NASTAVENIA

Na otvorenie menu Nastavenia zapnite prístroj a stlačte tlačidlo Nastavenia. Na navigovanie v rámci menu použite tlačidlá so šípkou ◀▶▲▼.

| MENU | MOŽNOSTI VÝBERU |
|----------------|-----------------------------|
| MIKROFÓN | ZAP/VYP |
| LCD-JAS | SLABÝ/STREDNÝ/SILNÝ |
| DÁTUM | MM/DD/RR |
| ČAS | HOD/MIN AM/PM |
| JAZYK | VIACERÉ MOŽNOSTI VÝBERU |
| VŠETKO VYMAZAŤ | PRERUŠIŤ/VŠETKO VYMAZAŤ |
| VERZIA | Zobrazenie verzie softvéru. |

NAČÍTANIE DISPLEJA

Keď je displej nasunutý na rukoväť, napája akumulátor ako rukoväť, tak aj displej. Keď displej nie je nasunutý, vďaka vlastnému akumulátoru beží ďalej. Nasuňte displej na rukoväť, resp. nasuňte výmenný akumulátor alebo ho pripojte cez USB-kábel na zdroj energie, aby sa nabíjal. Displej uschovajte vždy nasunutý na rukoväti. Keď sa displej vypne kvôli nedostatočnému napájaniu, pred nasledujúcim použitím ho nabíjajte minimálne 30 minút.

NATIAHNUTIE ÚDAJOV NA POČÍTAČ

Zastrčte USB-kábel na strane displeja. Druhý koniec USB-kábla zastrčte do príslušného portu počítača. UPOZORNENIE: Keď si na Vašom počítači nemôžete prezerať videá, je to možno v tom, že váš počítač nemá

DIVX- alebo XVID-Codec. Súbor AVI sa zapisuje vo formáte MPEG4 a Váš počítač potrebuje preto DIVX- alebo XVID-Codec, aby mohol súbor odkódovať a prehrať. Nahrajte príslušný Codec, aby ste mohli zobraziť obrázky/ videá.

ZAPNUTIE/VYPNUTIE

Keď je displej zasunutý, na zapnutie prístroja stlačte jeden z oboch spínačov ZAP/VYP. Na vypnutie prístroja jeden z oboch spínačov ZAP/VYP podržte stlačený. Keď displej nie je zasunutý, na zapnutie alebo vypnutie stlačte spínač príslušného prístroja.

INDIKÁTOR STAVU NABÍTIA

Keď je prístroj zasunutý do rukoväte, zobrazí sa v hornom pravom rohu stav nabitia M12™ výmenného akumulátora. Keď displej nie je zasunutý, zobrazia sa dva indikátory stavu nabitia. Ľavý indikátor zobrazuje stav nabitia batérie displeja. Právý indikátor zobrazuje stav nabitia výmenného akumulátora M12™. Každý segment indikátora nabitia predstavuje cca 1/4 celkového nabitia.

POUŽÍVANIE RUKOVÄTE A DISPLEJA

Na vytiahnutie displeja z rukoväte uchopte pevne obidva diely a stiahnite displej z akumulátora. Na opätovné nasadenie displeja zasuňte rukoväť a displej do seba.

UPOZORNENIE: Chybové hlásenie „NO IMAGE SIGNAL“ [ŽIADNY OBRAZOVÝ SIGNÁL] sa zobrazí vtedy, keď rukoväť nie je napájaná prúdom, nenachádza sa v oblasti prístroja (cca 40 cm) alebo kábel nie je správne zasunutý do rukoväte. Keď sa v bezprostrednej blízkosti k sebe používa viacero prístrojov, môže dôjsť k interferenciám.

POUŽÍVANIE KÁBLA PIVOTVIEW™ (PRÍSLUŠENSTVO)

Pozri k tomu obrázky.

Keď sa nezobrazí želaný výrez obrazovky, stlačte tlačidlá uvoľnenia a otočte kábel Pivotview™ o 90°. Potom kábel znova zastrčte a podľa potreby ho ohnite alebo pretočte.

ZÁZNAM OBRAZOV/VIDEÍ

Medzi záznamami obrazu alebo videa prepínajte pomocou tlačidla [REŽIM]. Zvolený prevádzkový režim sa zobrazí v hornom ľavom rohu prostredníctvom symbolu.

Kábel vycentrujte smerom k otvoru. Zabezpečte pracovnú oblasť a zastrčte kábel.

Pomocou tlačidiel so šípkou ▲▼ zväčšíte alebo zmenšíte obraz.

Pomocou tlačidiel so šípkou ◀▶ otočíte obraz v 90°-krokoch.

Na zvýšenie alebo zníženie jas LED-diódy použite nastavovacie koliesko.

Na záznam obrazu alebo videa stlačte tlačidlo OK alebo stlačte spúšťač.

Na ukončenie záznamu videa stlačte znova tlačidlo OK alebo stlačte spúšťač.

Na uloženie obrazu/video stlačte tlačidlo OK a stlačte znova spúšťač. Tým sa obraz/video uloží na pamäťovej karte. Na prerušenie procesu stlačte tlačidlá so šípkou ◀▶.

UPOZORNENIE: Keď je v menu Nastavenia zapnutý MIKROFÓN, pri videonahrávke sa zaznamená aj zvuk.

PREHRÁVANIE

Aby ste si mohli prezrieť uložené obrázky/videoá, stlačte tlačidlo prehrávania ▶.

Aby ste prehľadávali uložené obrázky/videoá, stlačte tlačidlá so šípkou ◀▶.

Na zvolenie obrazu/videoa stlačte tlačidlo OK.

Stlačte tlačidlá so šípkou ▲▼, aby ste zvolili jednu z nasledovných možností:

SPRACOVAŤ Nastavovanie veľkosti zobrazenia (Zoom) a otáčanie obrazu. Na nastavenie veľkosti zobrazenia (Zoom) stlačte tlačidlá so šípkou ▲▼. Na otáčanie obrazu v 90°-krokoch stlačte tlačidlá so šípkou ◀▶.

PREHRÁVANIE Prehrávanie videa. Na vloženie prestávky pri prehrávaní alebo na pokračovanie stlačte tlačidlo OK. Pre rýchly chod dopredu/chod späť stlačte tlačidlá so šípkou ◀▶.

VYMAZAŤ Vymazať trvalo obraz/video.

FLAG Označte obraz/video pre budúce použitie. Keď je prístroj pripojený na počítač, príslušný prístroj sa kvôli ľahšej lokalizácii označí písmenom „F“ pred názvom súboru.

UKONČENÝ Návrat do menu prehrávania

Tlačidlo RESET

Stlačením tlačidla Reset sa obnovia nastavenia z výroby.

AKUMULÁTORY

Dlhší čas nepoužívané výmenné akumulátory pred použitím dobiť.

Teplota vyššia ako 50°C znižuje výkon výmenného akumulátora. Zabráňte dlhšiemu ohriatiu slnkom alebo kúrením.

Pripájacie kontakty na nabíjacom zariadení a výmennom akumulátore udržiavať čisté.

Pre optimálnu životnosť je nutné akumulátory po použití plne dobiť.

K zabezpečeniu dlhej životnosti by sa akumulátory mali po nabití vybrať z nabíjačky.

Pri skladovaní akumulátora po dobu dlhšiu než 30 dní: Skladujte akumulátor v suchu pri cca 27°C. Skladujte akumulátor pri cca 30%-50% nabíjacej kapacity. Opakujte nabíjanie akumulátora každých 6 mesiacov.

OCHRANA PROTI PREŤAŽENIU AKUMULÁTORA

Akumulátorová sada je vybavená ochranou proti preťaženiu, ktorá zaisťuje dlhú životnosť akumulátora. Pri extrémne silnom zaťažení začne blikať pracovná kontrolka a signalizovať tak preťaženie. Ak sa nezniží zaťaženie, motor sa automaticky vypne. K pokračovaniu v práci stačí elektrický nástroj vypnúť a hneď opäť zapnúť. Ak sa nerozbehne motor nástroja opäť, je akumulátorová sada možno vybitá a musí sa znova nabiť.

PREPRAVA LÍTIOVO-IÓNOVÝCH BATÉRIÍ

Lítiovo-iónové batérie podľa zákonných ustanovení spadajú pod prepravu nebezpečného nákladu.

Preprava týchto batérií sa musí realizovať s dodržiavaním lokálnych, vnútroštátnych a medzinárodných predpisov a ustanovení.

- Spotrebitelia môžu tieto batérie bez problémov prepravovať po cestách.
- Komerčná preprava lítiovo-iónových batérií prostredníctvom špecičných firiem podlieha ustanoveniam o preprave nebezpečného nákladu. Prípravu k

vyexpedovaní a samotnú prepravu smú vykonávať iba adekvátne vyškolené osoby. Na celý proces sa musí odborné dohliadať.

Pri preprave batérií treba dodržiavať nasledovné:

- Zabezpečte, aby boli kontakty chránené a izolované, aby sa zamedzilo skratom.
- Dávajte pozor na to, aby sa zväzok batérií v rámci balenia nemohol zošmyknúť.
- Poškodené a vytečené batérie sa nesmú prepravovať.

Kvôli ďalším informáciám sa obráťte na vašu špedičnú firmu.

ÚDRŽBA

Glava kamere udržiavať v čistote.

Používať len Milwaukee príslušenstvo a Milwaukee náhradné diely. Súčiastky bez návodu na výmenu treba dat vymeniť v jednom z Milwaukee zákazníckych centier (viď brožúru Záruka/Adresy zákazníckych centier).

V prípade potreby si môžete v servisnom centre pre zákazníkov alebo priamo od firmy Techtronic Industries GmbH, Max-Eyth-Straße 10, 71364 Winnenden, Nemecko, vyžiadať schematický náčrt jednotlivých dielov prístroja pri uvedení typu prístroja a šesťmiestneho čísla na výkonovom štítku.

SYMBOLY



POZOR! NEBEZPEČENSTVO!



Pred každou prácou na stroji výmenný akumulátor vytiahnuť.



Pred prvým použitím prístroja si pozorne prečítajte návod na obsluhu.



Pri práci so strojom vždy noste ochranné okuliare.



Príslušenstvo - nie je súčasťou štandardnej výbavy, odporúčané doplnenie z programu príslušenstva.



Elektrické prístroje sa nesmú likvidovať spolu s odpadom z domácností. Elektrické a elektronické prístroje treba zbierať oddelene a odovzdať ich v recyklačnom podniku na ekologickú likvidáciu. Na miestnych úradoch alebo u vášho špecializovaného predajcu sa spýtajte na recyklačné podniky a zberné dvory.



Značka CE



Národný znak zhody Ukrajiny



Euroázijská značka zhody

DANE TECHNICZNE

KAMERA INSPEKCYJNA

M12 ICAV3

| | |
|---------------------------------------|-----------------|
| Napięcie baterii akumulatorowej..... | 12 V |
| Ciężar z akumulatorem | 720 g |
| Długość kabla kamery | 2744 mm |
| Głowica kamery | 12,4 mm |
| Rozdzielczość ekranu..... | 320 x 240 pixel |
| Rozdzielczość obrazu..... | 30 M Pixel |
| Zoom maks..... | 4x |
| Czas pracy akumulatora maks..... | 4,5 h |
| Typ karty pamięci..... | SD-Card |
| Max. pojemność pamięci karty SD | 32 GB |

⚠ OSTRZEŻENIE! Należy przeczytać wszystkie wskazówki dotyczące bezpieczeństwa i instrukcje. Błędy w przestrzeganiu poniższych wskazówek mogą spowodować porażenie prądem, pożar i/lub ciężkie obrażenia ciała.
Należy starannie przechowywać wszystkie przepisy i wskazówki bezpieczeństwa dla dalszego zastosowania.

⚠ SZCZEGÓLNE INSTRUKCJE BEZPIECZEŃSTWA KAMERA INSPEKCYJNA

Przy robotach za ścianami wyłączyć zabezpieczenie sieciowe dla odnośnego obszaru.

Przy robotach w rurach zwracać uwagę na to, żeby nie były one pod napięciem ani naładowane elektrycznie. Rury nie mogą zawierać żadnej cieczy. Kamera i urządzenie nie mogą zetknąć się z cieczą.

Kamera ani kabel nie mogą zetknąć się z olejem, gazem ani innymi materiałami wywołującymi korozję.

⚠ SZCZEGÓLNE INSTRUKCJE BEZPIECZEŃSTWA AKUMULATOR

Nie należy wymieniać akumulatora, gdy obudowa przyrządu jest wilgotna.

Przed przystąpieniem do wymiany akumulatora należy odłączyć wszystkie kable od przyrządu pomiarowego.

Zużytych akumulatorów nie wolno wrzucać do ognia ani traktować jako odpadów domowych. Milwaukee oferuje ekologiczną utylizację zużytych akumulatorów.

Nie przechowywać akumulatorów wraz z przedmiotami metalowymi (niebezpieczeństwo zwarcia).

Akumulatory Systemu M12 należy ładować wyłącznie przy pomocy ładowarek Systemu M12. Nie ładować przy pomocy tych ładowarek akumulatorów innych systemów.

W skrajnych warunkach temperaturowych lub przy bardzo dużym obciążeniu może dochodzić do wycieku kwasu akumulatorowego z uszkodzonych baterii akumulatorowych. W przypadku kontaktu z kwasem akumulatorowym należy natychmiast przemyć miejsce kontaktu wodą z mydłem. W przypadku kontaktu z oczami należy dokładnie przepłukiwać oczy przynajmniej przez 10 minut i zwrócić się natychmiast o pomoc medyczną.

Urządzenie to nie może być obsługiwane ani też czyszczone przez osoby, które posiadają ograniczone fizyczne, sensoryczne lub umysłowe zdolności wzgl. nie dysponują dostatecznym doświadczeniem, chyba że zostały one poinstruowane przez osobę prawnie odpowiedzialną za bezpieczeństwo w zakresie bezpiecznego obchodzenia się z urządzeniem. Wyżej wymienione osoby należy nadzorować podczas użytkowania urządzenia. Urządzenie to nie może dostać się do rąk dzieci. Dlatego też, gdy nie jest ono używane, należy je bezpiecznie przechowywać w miejscu niedostępnym dla dzieci.

WARUNKI UŻYTKOWANIA

Niniejsza kamera inspekcyjna umożliwi badanie i sprawdzanie ciężko dostępnych miejsc. Nadaje się doskonale do szybkiej, prostej i bezzakłóconej lokalizacji przeszkód. Nagrania można zapisywać na karcie pamięci w postaci zdjęć lub filmów.

Produkt można użytkować wyłącznie zgodnie z jego normalnym przeznaczeniem.

PRZYCISKI

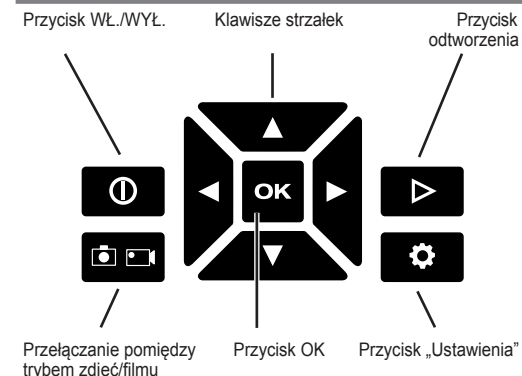

USTAWIENIA

Aby otworzyć menu ustawień, należy uruchomić urządzenie i wcisnąć przycisk „Ustawienia”. Użyj klawiszy strzałek ◀▶▲▼ w celu poruszania się wewnątrz menu.

| MENU | OPCJE WYBORU |
|---------------|-------------------------------------|
| MIKROFON | WŁ./WYŁ. |
| JASNOŚĆ LCD | NISKA/SRĘDNI/WYSOKA |
| DATA | MM/DD/RR |
| GODZINA | H/MIN AM/PM |
| JĘZYK | KILKA OPCJI WYBORU |
| USUŃ WSZYSTKO | PRZERWIJ/USUŃ WSZYSTKO |
| WERSJA | Informacja o wersji oprogramowania. |

ŁADOWANIE WYŚWIETLACZA



Jeśli wyświetlacz umieszczony jest na uchwycie, akumulator ładuje zarówno uchwyt, jak i wyświetlacz. Jeśli wyświetlacz nie jest podłączony, działa dalej zasilany własnym akumulatorem. Aby naładować wyświetlacz, należy umieścić go na uchwycie bądź podłączyć do wymiennego akumulatora lub źródła prądu za pomocą kabla USB. Wyświetlacz należy zawsze trzymać umieszczony na uchwycie. Jeśli z powodu niewystarczającego zasilania

prądem wyświetlacz się wyłączy, przed kolejnym uruchomieniem należy ładować go co najmniej 30 minut.

KOPIOWANIE DANYCH DO KOMPUTERA

Włóż kabel USB z boku wyświetlacza. Drugą końcówkę kabla USB włożyć w odpowiedni port komputera. UWAGA: Jeśli wyświetlanie filmów na Państwa komputerze jest niemożliwe, przyczyną może być brak zainstalowanych kodeków DIVX lub XVID. Plik AVI zapisywany jest w formacie MPEG4, dlatego Państwa komputer potrzebuje kodeku DIVX lub XVID w celu odszyfrowania i odtworzenia pliku. Należy pobrać odpowiedni kodek w celu wyświetlania zdjęć / odtwarzania filmów.

URUCHOMIENIE / WYŁĄCZENIE

Jeśli wyświetlacz jest podłączony, w celu uruchomienia urządzenia należy wcisnąć jeden z dwóch przycisków WŁ./WYŁ.  Aby wyłączyć urządzenie, należy przytrzymać jeden z przycisków  wcisnięty. Jeśli wyświetlacz nie jest podłączony, wcisnąć włącznik danego urządzenia w celu jego uruchomienia lub wyłączenia.

WYŚWIETLACZ POZIOM NAŁADOWANIA

Jeśli wyświetlacz podłączony jest do uchwyty, w prawym górnym rogu wyświetlany jest poziom naładowania wymiennego akumulatora M12™. Jeśli wyświetlacz nie jest podłączony, wyświetlane będą dwa poziomy naładowania. Lewy wskaźnik określa poziom naładowania baterii wyświetlacza. Prawy wskaźnik określa poziom naładowania wymiennego akumulatora M12™. Każdy segment poziomu naładowania oznacza ok. 1/4 poziomu maksymalnego.

STOSOWANIE UCHWYTU I WYŚWIETLACZA

Aby zdjąć wyświetlacz z uchwyty, należy mocno schwytać obie części i ściągnąć wyświetlacz z akumulatora. Aby ponownie włożyć wyświetlacz, należy dosunąć do siebie uchwyt i wyświetlacz.

UWAGA: Komunikat o błędzie "NO IMAGE SIGNAL" [BRAK SYGNAŁU OBRAZU] wyświetlany jest wówczas, gdy uchwyt nie jest podłączony do prądu, nie znajduje się w zakresie odbieranych częstotliwości wyświetlacza (ok. 40 cm) lub kabel nie jest prawidłowo włożony do uchwyty. Jednoczesne korzystanie z kilku urządzeń w bezpośrednim sąsiedztwie może prowadzić do powstawania zakłóceń.

STOSOWANIE PRZEWODU PIVOTVIEW™ (WYPOSAŻENIE)



Należy zapoznać się z właściwymi ilustracjami.



Jeśli pożądanym fragment obrazu nie jest wyświetlany, należy wcisnąć przyciski zwalniające i obrócić przewód Pivotview™ o 90°. Następnie ponownie włożyć przewód i w zależności od potrzeby zgąść lub skrócić go.

TWORZENIE ZDJĘĆ / NAGRYWANIE FILMÓW

Przycisk  umożliwia przełączenie pomiędzy tworzeniem zdjęć a nagrywaniem filmów. Wybrany tryb pracy określany jest za pomocą symbolu w lewym górnym rogu.



Skierować kabel przodem do otworu. Zabezpieczyć obszar roboczy i włożyć kabel.

Klawisze strzałek   umożliwiają powiększanie i zmniejszanie obrazu.

Klawisze strzałek   umożliwiają obracanie obrazu o 90°. W celu zwiększenia lub zmniejszenia jasności LED należy zastosować pokrętkę regulacyjną.

Aby utworzyć zdjęcie lub nagrać film, należy wcisnąć przycisk OK lub wyzwalacz.



Aby nagrywanie filmu, należy wcisnąć przycisk OK lub ponownie wcisnąć wyzwalacz.

Aby zapisać zdjęcie/film, należy wcisnąć przycisk OK lub wyzwalacz. Dzięki temu zdjęcia/filmy zapisane zostaną na karcie pamięci. Wcisnąć klawisze strzałek   w celu przerwania trwającego procesu.

UWAGA: Jeśli MIKROFON w menu Ustawienie jest znajdując się w pozycji WŁ., w trakcie nagrywania filmów rejestrowane będą również dźwięki.



ODTWARZANIE



Aby obejrzeć zapisane zdjęcia/filmy, należy wcisnąć przycisk odtwarzania .

Klawisze strzałek   umożliwiają przełączanie pomiędzy zapisanymi zdjęciami/filmami.

Aby wybrać dane zdjęcie/film, należy wcisnąć przycisk OK.

Wcisnąć klawisze strzałek   w celu dokonania wyboru spośród poniższych opcji:

EDYTUJ Powiększenie lub obrócenie obrazu. Aby powiększyć lub pomniejszyć, należy wcisnąć klawisze strzałek  . Aby obracać obraz o 90°, należy wcisnąć klawisze strzałek .

ODTWARZAJ Odtwarzanie filmu. Wcisnąć przycisk OK w celu włączenia pauzy w trakcie odtwarzania lub kontynuowania odtwarzania w trakcie pauzy. Wcisnąć klawisze strzałek   w celu szybkiego przewijania lub cofania.

USUŃ Trwałe usunięcie zdjęcia/filmu.

FLAG Zaznaczenie zdjęcia/filmu w celu ich wykorzystania w przyszłości. Jeśli urządzenie podłączone jest do komputera, nazwa zaznaczonego pliku poprzedzona będzie literą „F” w celu jego łatwiejszego odnalezienia.

ZAKOŃCZ Powrót do menu odtwarzania

PRZYCISK RESET

Wciśnięcie przycisku Reset spowoduje powrót do ustawień fabrycznych.

BATERIE AKUMULATOROWE

Akumulatory, które nie były przez dłuższy czas użytkowane, należy przed użyciem naładować.

W temperaturze powyżej 50°C następuje spadek osiągniętych wkładki akumulatorowej. Unikać długotrwałego wystawienia na oddziaływanie ciepła lub promieni słonecznych (niebezpieczeństwo przegrzania).

Styki ładowarek i wkładki akumulatorowych należy utrzymywać w czystości

Dla zapewnienia optymalnej żywotności akumulatory po użyciu należy naładować do pełnej pojemności.

Dla zapewnienia możliwie długiej żywotności akumulatory należy wyjąć z ładowarki po ich naładowaniu.

W przypadku składowania akumulatorów dłużej aniżeli 30 dni:

Przechowywać je w suchym miejscu w temperaturze ok. 27°C.

Przechowywać je w stanie naładowanym do ok. 30% - 50%. Ładować je ponownie co 6 miesięcy.

ZABEZPIECZENIE PRZECIĄŻENIOWE AKUMULATORA

Pakiet akumulatorowy jest wyposażony w zabezpieczenie przeciążeniowe, które chroni akumulator przed przeciążeniem i zapewnia długą żywotność akumulatora. Przy ekstremalnie silnym narażeniu miga lampka robocza, aby zasygnalizować jakieś przeciążenie. Jeżeli obciążenie nie zostanie zdjęte, to maszyna automatycznie wyłączy się. W celu kontynuowania pracy maszyny należy ją wyłączyć i ponownie włączyć. Jeżeli nie nastąpiły ponowny rozruch maszyny, to prawdopodobnie pakiet akumulatorowy jest rozładowany i musi zostać ponownie naładowany w ładowarce.

TRANSPORT AKUMULATORÓW LITOWO-JONOWYCH

Akumulatory litowo-jonowe podlegają ustawowym przepisom dotyczącym transportu towarów niebezpiecznych.

Transport tych akumulatorów winien odbywać się przy przestrzeganiu lokalnych, krajowych i międzynarodowych rozporządzeń i przepisów.

- Odbiorcom nie wolno transportować tych akumulatorów po drogach ot tak po prostu.
- Komercyjny transport akumulatorów litowo-jonowych przez przedsiębiorstwa spedycyjne podlega przepisom dotyczącym transportu towarów niebezpiecznych. Przygotowanie do wysyłki oraz transport mogą być wykonywane wyłącznie przez odpowiednio przeszkolone osoby. Cały proces winien odbywać się pod fachowym nadzorem.

W czasie transportu akumulatorów należy przestrzegać następujących punktów:

- Celem uniknięcia zwarcia należy upewnić się, że zestyki są zabezpieczone i zaizolowane.
- Zwracać uwagę na to, aby zespół akumulatorów nie mógł się przemieszczać we wnętrzu opakowania.
- Nie wolno transportować akumulatorów uszkodzonych lub z wyciekającym z elektrolitem.

Odnośnie dalszych wskazówek należy zwrócić się do swojego przedsiębiorstwa spedycyjnego.

UTRZYMANIE I KONSERWACJA

Zawsze utrzymuj obiektyw czysty.

Używać tylko i wyłącznie wyposażenia dodatkowego Milwaukee i części zamiennych Milwaukee. Gdyby trzeba było wymienić części, które nie zostały opisane, należy skontaktować się z przedstawicielem serwisu Milwaukee (patrz wykaz adresów punktów usługowych/gwarancyjnych).

W razie potrzeby można zamówić rysunek urządzenia w rozłożeniu na części podając typ maszyny oraz sześciopozycyjny numer na tabliczce znamionowej w Punkcie Obsługi Klienta lub bezpośrednio w firmie Techtronic Industries GmbH, Max-Eyth-Straße 10, 71364 Winnenden, Germany.

SYMBOLY



UWAGA! OSTRZEŻENIE NIEBEZPIECZEŃSTWO!



Przed przystąpieniem do jakichkolwiek prac na elektronarzędziu należy wyjąć wkładkę akumulatorową.



Przed uruchomieniem elektronarzędzia zapoznać się uważnie z treścią instrukcji.



Podczas pracy należy zawsze nosić okulary ochronne.



Wyposażenie dodatkowe dostępne osobno.



Urządzenia elektryczne nie mogą być usuwane razem z odpadami pochodzącymi z gospodarstw domowych. Urządzenia elektryczne i elektroniczne należy gromadzić oddzielnie i w celu usuwania ich do odpadów zgodnie z wymaganiami środowiska naturalnego oddawać do przedsiębiorstwa utylizacyjnego. Proszę zasięgnąć informacji o centrach recyklingowych i punktach zbiorczych u władz lokalnych lub u wyspecjalizowanego dostawcy.



Znak CE



Krajowy znak zgodności Ukraina



Znak zgodności EurAsian

| MŰSZAKI ADATOK | VIZSGÁLOKAMERA | M12 ICAV3 |
|------------------------------------|----------------|-----------------|
| Akkumulátor feszültség | | 12 V |
| Súly akkuval | | 720 g |
| A kamerakábel hossza | | 2744 mm |
| Kamerafej | | 12,4 mm |
| Képernyőfelbontás | | 320 x 240 pixel |
| Képfelbontás | | 30 M Pixel |
| Zoom max. | | 4x |
| Az akku max. működési ideje | | 4,5 h |
| Memóriakártya típusa | | SD-Card |
| Az SD-kártya max. tárolókapacitása | | 32 GB |

▲ FIGYELMEZTETÉS! Olvasson el minden biztonsági útmutatót és utasítást. A következőkben leírt előírások betartásának elmulasztása áramütésekhez, tűzhöz és/vagy súlyos testi sérülésekhez vezethet. **Kérjük a későbbi használatra gondosan őrizze meg ezeket az előírásokat.**

▲ SPECIÁLIS BIZTONSÁGI ÚTMUTATÁSOK VIZSGÁLOKAMERA

Falak mögötti munkálatok esetén ki kell kapcsolni az érintett terület hálózati biztosítékát.

Csővekben végzett munkák esetén ügyelni kell arra, hogy azok ne álljanak feszültség alatt és ne legyenek elektromosan feltöltődve. A csövek nem tartalmazhatnak folyadékot. A kamera és a készülék nem érintkezhet folyadékkal.

A kamera és a kábel nem érintkezhet olajjal, gázzal vagy más korrodáló hatású anyagokkal.

▲ SPECIÁLIS BIZTONSÁGI ÚTMUTATÁSOK AKKU

A csereakkut ne cserélje ki, ha a mérőműszer háza nedves.

Távolítson el minden kábelt a mérőműszerről, és kapcsolja ki a műszert, mielőtt kicserélik a csereakkut.

A használt akkumulátort ne dobja tűzbe vagy a háztartási szemétkébe. Tájékoztadjon a szakszerű megsemmisítés helyi lehetőségeiről.

Az akkumulátort ne tárolja együtt fém tárgyakkal. (Rövidzárlat veszélye).

Az M12 elnevezésű rendszerhez tartozó akkumulátorokat kizárólag a rendszerhez tartozó töltővel töltsse fel. Ne használjon más rendszerbe tartozó töltőt.

Akkumulátor sav folyhat a sérült akkumulátorból extrém terhelés alatt, vagy extrém hő miatt. Ha az akkumulátor sav a bőrre kerül azonnal mossa meg szappanos vízzel. Szembe kerülés esetén folyóvíz alatt tartsa a szemét minimum 10 percig és azonnal forduljon orvoshoz.

A készüléket nem kezelhetik vagy tisztíthatják csökkent testi, érzékszervi vagy szellemi képességű, ill. hiányos tapasztalatokkal vagy ismertekkel rendelkező személyek, kivéve, ha egy törvényileg a biztonságukért felelős személy eligazításban részesítette őket a készülék biztonságos használatáról. A fentnevezett személyeket felügyelni kell a készülék használatakor. A készülék nem gyermekek kezébe való. Ezért ha nem használják, akkor biztonságosan, gyermekek elől elzárva kell tárolni.

RENDELTELTÉSSZERŰ HASZNÁLAT

Ezzel a digitális ellenőrző kamerával lehetősége van nehezen hozzáférhető helyeket felderíteni és megvizsgálni. Ideális az akadályok gyors, egyszerű és roncsolásmentes behatárolásához. A felvételek fotóként vagy videóként tárolhatók a memóriakártyán.

A készüléket kizárólag az alábbiakban leírtaknak megfelelően szabad használni.

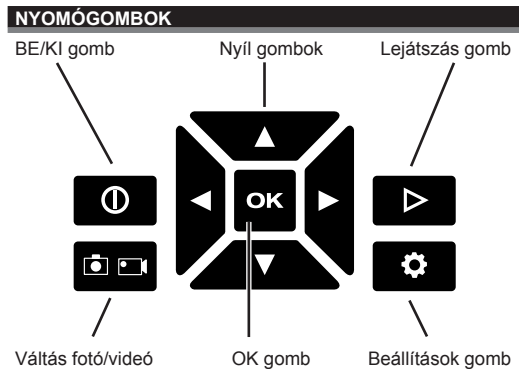

BEÁLLÍTÁSOK

A „Beállítások” menü megnyitásához kapcsolja be a készüléket, és nyomja meg a „Beállítások” gombot. A menüben történő navigációhoz használja a nyilakat ◀▶▲▼.

| MENÜ | VÁLASZTÁSI LEHETŐSÉGEK |
|-------------------|---------------------------------|
| MIKROFON | BE/KI |
| LCD-FÉNYERŐ | GYENGE/KÖZEPES/ERŐS |
| DÁTUM | HH/NN/ÉÉ |
| IDŐ | ÓRA/PERC AM/PM |
| NYELV | TÖBB VÁLASZTÁSI LEHETŐSÉG |
| AZ ÖSSZES TÖRLÉSE | MÉGSE/AZ ÖSSZES TÖRLÉSE |
| VERZIÓ | A szoftververzió megjelenítése. |

KIJELZŐ TÖLTÉSE

Ha a kijelző rá van dugva a markolatra, az akku a markolat mellett a kijelzőt is ellátja feszültséggel. Ha a kijelző nincs bedugva, saját akkumulátor segítségével működik tovább. A feltöltéshez dugja rá a kijelzőt a markolatra, ill. a csereakkura, vagy csatlakoztassa USB kábelrel egy áramforráshoz. A kijelzőt mindig a markolatra felhelyezve tárolja. Ha a kijelző áramellátás hiányában kikapcsol, úgy a következő használat előtt legalább 30 percig tölteni kell.

AZ ADATOK LETÖLTÉSE SZÁMÍTÓGÉPRE

Csatlakoztassa az USB kábelt a kijelzőhöz. Az USB kábel másik végét csatlakoztassa a számítógépen megfelelő csatlakozójához. MEGJEGYZÉS: Ha számítógépén nem tudja megtekinteni a videókat, akkor ennek valószínűleg az az oka, hogy számítógépe nem rendelkezik DIVX- vagy XVID-kodekkel. Az AVI-fájli MPEG4-formátumban kerül rögzítésre, és számítógépének ezért DIVX- vagy XVID kodekre van szüksége a fájl dekódolásához és lejátszásához. Töltsse le a megfelelő kodeket a képek/videók megtekintéséhez.

BE-/KIKAPCSOLÁS

Ha a kijelző be van dugva, nyomja meg a két BE/KI kapcsoló ① egyikét a készülék bekapcsolásához. A készülék kikapcsolásához tartsa lenyomva a BE/KI kapcsolók egyikét ①. Ha a kijelző nincs bedugva, nyomja meg az adott készülék kapcsolóját a be-, ill. kikapcsoláshoz.

TÖLTÉSI ÁLLAPOT KIJELZÉSE

Ha a kijelző be van dugva a markolatba, akkor a jobb felső sarokban megjelenik az M12™ cserélhető akkumulátor töltési állapota. Ha a kijelző nincs bedugva, két töltésiállapot-jelző látható. A bal jelzés a kijelző akkumulátorának töltöttségét mutatja. A jobb jelzés az M12™ cserélhető akkumulátor töltöttségét mutatja. A töltésjelző minden szegmense kb. a teljes töltés 1/4 részét ábrázolja.

A MARKOLAT ÉS A KIJELZŐ HASZNÁLATA

A kijelző markolatról történő leválasztásához jól fogja meg mindkét elemet, és húzza le a kijelzőt az akkuról. A kijelző ismételt felhelyezéséhez tolja egymásba a markolatot és a kijelzőt.

MEGJEGYZÉS: A "NO IMAGE SIGNAL" [NINCS KÉPI JEL] hibáüzenet akkor jelenik meg, ha a markolat nem kap áramot, nincs a kijelző vételi körzetében (kb. 40 cm), vagy kábel nincs megfelelően bedugva a markolatba. Ha egymás közvetlen közelében több készüléket használnak, interferencia fordulhat elő.

A PIVOTVIEW™ KÁBEL HASZNÁLATA (TARTOZÉK)

Lásd ehhez az ábrákat.

Ha nem jelenik meg a kívánt képrészlet, nyomja meg az engedélyező gombokat és fordítsa el a Pivotview™ kábelt 90°-kal. Utána ismét dugja be a kábelt, és szükség esetén hajlítsa meg vagy fordítsa el.

KÉPEK/VIDEÓ FELVÉTELE

A gombbal válthat a kép- és videofelvétel között. A kiválasztott üzemmódot a bal felső sarokban található ikon jelzi.

Írányítsa a kábelt a nyílás felé. Biztosítsa a munkaterületet, és dugja be a kábelt.

A ▲▼ nyilakkal lehet a képet nagyítani vagy kicsinyíteni.

A ◀▶ nyilakkal lehet a képet 90°-os lépésekben elforgatni.

Használja a beállító kereket a LED-ek fényerejének növeléséhez vagy csökkentéséhez.

Kép vagy videó felvételéhez nyomja meg az OK gombot vagy a kioldót.

A videó felvételének befejezéséhez nyomja meg ismét az OK gombot vagy a kioldót.

A kép/videó mentéséhez nyomja meg az OK gombot vagy a kioldót. Ezzel a kép/videó a memóriakártyán tárolódik. A folyamat leállításához nyomja meg a ▲nyilakat.

MEGJEGYZÉS: Ha a „Beállítások” menüben BE van kapcsolva a MIKROFON, akkor videofelvételnél a zajok is rögzítésre kerülnek.

LEJÁTSZÁS

A mentett képek/videók megtekintéséhez nyomja meg a ▶ lejátszás gombot.

A mentett képek/videók kereséséhez nyomja meg a ◀▶ nyilakat.

Kép/videó kiválasztásához nyomja meg az OK gombot.

Az alábbi opciók egyikének kiválasztásához nyomja meg a ▲▼ nyilakat:

SZERKESZTÉS Kép nagyítása vagy elforgatása. Nyomja meg a ▲▼ nyilakat a nagyításhoz. Nyomja meg a ◀▶ nyilakat a kép 90°-os lépésekben történő elforgatásához.

LEJÁTSZÁS Videó lejátszása. Nyomja meg az OK gombot, ha szüneteltetni, vagy folytatni kívánja a lejátszást. A gyors előre-, vagy hátra léptetéshez nyomja meg a ◀▶ nyilakat.

TÖRLÉS Kép/videó tartós törlése.

FLAG Kép/videó megjelölése későbbi felhasználásra. Ha a készülék számítógéphez csatlakozik, az adott fájlt a könnyebb felismerés érdekében a fájlnev előtt egy „F” jelöli.

VÉGE Visszatérés a lejátszás menübe

RESET GOMB

A reset gomb megnyomásával a készülék visszaáll a gyári beállításokba.

AKKUK

A hosszabb ideig üzemben kívül lévő akkumulátort használat előtt ismételen fel kell tölteni.

50°C feletti hőmérsékletnél csökkenhet az akkumulátor teljesítménye. Kerülni kell a túlzottan meleg helyen vagy napon történő hosszabb idejű tárolást.

A töltő és az akkumulátor csatlakozóit mindig tisztán kell tartani.

Az optimális élettartam érdekében használat után az akkukat teljesen fel kell tölteni.

A lehetőleg hosszú élettartamhoz az akkukat feltöltés után ki kell venni a töltőkészülékből.

Az akku 30 napot meghaladó tárolása esetén:

Az akkut kb. 27 °C-on, száraz helyen kell tárolni.

Az akkut kb. 30-50%-os töltöttségi állapotban kell tárolni.

Az akkut 6 havonta újra fel kell tölteni.

AZ AKKUMULÁTOR TÚLTERHELÉS ELLENI VÉDELME

Az akkusomag olyan túlterhelés elleni védelemmel rendelkezik, amely védi az akkut a túlterhelés ellen, és hosszú élettartamot biztosít. Rendkívül erős igénybevétel esetén villog a munkalámpa a túlterhelés jelzésére. Ha nem csökkentik a terhelést, a gép automatikusan kikapcsol. A további munkavégzéshez a gépet ki-, majd ismét be kell kapcsolni. Ha a gép nem indul el ismét, akkor az akkusomag lemerült és azt a töltőben ismét fel kell tölteni.

LÍTIUM-ION AKKUK SZÁLLÍTÁSA

A lítium-ion akkuk a veszélyes áruk szállítására vonatkozó törvényi rendelkezések hatálya alá tartoznak.

Az ilyen akkuk szállításának a helyi, országos és nemzetközi előírások és rendelkezések betartása mellett kell történnie.

- A fogyasztók minden további nélkül szállíthatják az ilyen akkukat közúton.
- A lítium-ion akkuk szállítmányozási vállalatok általi kereskedelmi célú szállítására a veszélyes áruk szállítására vonatkozó rendelkezések érvényesek. A kiszállítás előkészítését és a szállítást kizárólag megfelelő képzettségű személyek végezhetik. A teljes folyamatnak szakmai felügyelet alatt kell történnie.

A következő pontokat kell figyelembe venni akkuk szállításakor:

- Biztosítsa, hogy a rövidzárlatok elkerülése érdekében az érintkezők védve és szigetelve legyenek.
- Ügyeljen arra, hogy az akkucsomag ne tudjon elcsúszni a csomagoláson belül.
- Tilos sérült vagy kifolyt akkukat szállítani.

További útmutatásokért forduljon szállítmányozási vállalatához.

KARBANTARTÁS

A kamerafejtisztán kell tartani.

Csak Milwaukee tartozékokat és Milwaukee pótalkatrészeket szabad használni. Az olyan elemeket, melyek cseréje nincs ismertve, cseréltesse ki Milwaukee szervizzel (lásd Garancia/Ügyfélszolgálat címei kiadványt).

Igény esetén a készülékről robbantott rajz kérhető a géptípus és a teljesítménycímként található hatjegyű szám megadásával az Ön vevőszolgálatánál, vagy közvetlenül a Techtronic Industries GmbH-től a Max-Eyth-Straße 10, 71364 Winnenden, Németország címen.

SZIMBÓLUMOK



FIGYELEM! FIGYELMEZTETÉS! VESZÉLY!



Karbantartás, javítás, tisztítás, stb. előtt az akkumulátort ki kell venni a készülékből.



Kérjük alaposan olvassa el a tájékoztatót mielőtt a gépet használja.



Munkavégzés közben ajánlatos védőszemüveget viselni.



Azokat a tartozékokat, amelyek gyárilag nincsenek a készülékhez mellékelve, külön lehet megrendelni.



Az elektromos eszközöket nem szabad a háztartási hulladékkal együtt ártalmatlanítani. Az elektromos és elektronikus eszközöket szelektíven kell gyűjteni, és azokat környezetbarát ártalmatlanítás céljából hulladékhasznosító üzemben kell leadni. A helyi hatóságoknál vagy szakkereskedőjénél tájékozódjon a hulladékvadvarokról és gyűjtőhelyekről.



CE-jelölés



Ukrán nemzeti megfelelési jelölés



Eurázsiai megfelelési jelzés.

TEHNIČNI PODATKI

INŠPEKCIJSKA KAMERA

M12 ICAV3

| | |
|--|-----------------|
| Napetost izmenljivega akumulatorja | 12 V |
| Teža z akumulatorjem | 720 g |
| Dolgi kabli kamere | 2744 mm |
| Glava kamere | 12,4 mm |
| Ločljivost zaslona | 320 x 240 pixel |
| Ločljivost slike | 30 M Pixel |
| Maks. zoom | 4x |
| Maks. čas delovanja akumulatorja | 4,5 h |
| Tip spominske kartice | SD-Card |
| Maks. zmogljivost SD spominske kartice | 32 GB |

⚠ OPOZORILO! Preberite vsa varnostna opozorila in navodila. Napake zaradi neupoštevanja spodaj navedenih opozoril in napotil lahko povzročijo električni udar, požar in/ali težke telesne poškodbe.
Vsa opozorila in napotila shranite, ker jih boste v prihodnje še potrebovali.

⚠ POSEBNA VARNOSTNA OPOZORILO INŠPEKCIJSKA KAMERA

Pri delu za zidovi izklopite omrežno varovalko zadevnega območja.

Pri delih v ceveh bodite pozorni na to, da le te ne bodo pod napetostjo ali električnim nabojem. Cevi ne smejo vsebovati tekočine. Kamera in naprava ne smeta priti v stik s tekočino.

Kamera in kabel ne smeta priti v stik z oljem. Plinom ali drugimi korozivnimi materiali.

⚠ POSEBNA VARNOSTNA OPOZORILO AKUMULATOR

Izmenljivega akumulatorja ne nadomeščajte, kadar je ohišje naprave vlažno.

Preden izmenljive akumulatorje nadomeščate, odstranite od naprave vse vodnike in merilno napravo izklopite.

Izrabljenih izmenljivih akumulatorjev ne mečite v ogenj ali v gospodinjstve odpadke. Milwaukee nudi okolju prijazno odlaganje starih izmenljivih akumulatorjev; prosimo povprašajte vašega strokovnega trgovca.

Izmenljivih akumulatorjev ne hranite skupaj s kovinskimi predmeti (nevarnost kratkega stika).

Izmenljive akumulatorje sistema M12 polnite samo s polnilnimi aparati sistema M12. Ne polnite nobenih akumulatorjev iz drugih sistemov.

Pod ekstremno obremenitvijo ali ob ekstremni temperaturi iz poškodovanega izmenljivega akumulatorja lahko izteka akumulatorska tekočina. Po stiku z akumulatorsko tekočino prizadeto mesto takoj izperite z vodo in milom. Po stiku z očmi takoj najmanj 10 minut dolgo temeljito izpirajte in nemudoma obiščite zdravnika.

Te naprave ni dovoljeno upravljati ali čistiti s strani oseb, ki imajo omejene telesne, senzorične ali duševne sposobnosti oz. pomanjkljive izkušnje ali znanja, razen kadar so bili s strani, za njihovo varnost zakonsko odgovorne osebe, poučeni o varni rabi naprave. Zgoraj navedene osebe je med uporabo naprave potrebno nadzorovati. Ta naprava ne sodi v roke otrok. Vsled tega jo je v primeru neuporaabe potrebno shranjevati varno in izven dosega otrok.

UPORABA V SKLADU Z NAMEMBNOSTJO

S to digitalno inspekcijsko kamero lahko raziščemo in pregledujemo težko dostopna območja. Idealna je za hitro, enostavno lokalizacijo ovir brez uničevanja. Posnetki se lahko shranjujejo na SD pomnilniški kartici kot slike ali video posnetki.

Ta naprava se sme uporabiti samo v skladu z namembnostjo uporabi samo za navedene namene.

TIPKE

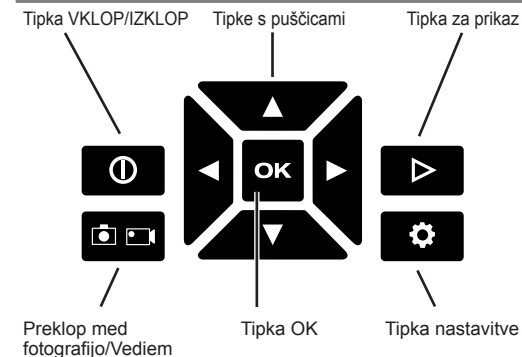

NASTAVITVE

Za odpiranje menija Nastavitve, napravo vklopite in pritisnite tipko Nastavitve. ZA navigacijo znotraj menija uporabljajte tipke s puščicami ◀▶▲▼.

| MENI | MOŽNOSTI IZBIRE |
|----------------|-----------------------------------|
| MIKROFON | VKLOP/IZKLOP |
| LCD-SVETILNOST | SLABA/SREDNJA/MOČNA |
| DATUM | MM/DD/LL |
| ČAS | URA/MIN AM/PM |
| JEZIK | VEČ MOŽNOSTI IZBIRE |
| IZBRIŠI VSE | PREKINI/IZBRIŠI VSE |
| VERZIJA | Prikaz verzije programske opreme. |

DISPLEJ POLNITEV

Kadar je displej nataknen na ročaj, napaja akumulator tako ročaj kakor tudi displej. Kadar displej ni nataknen, deluje zahvaljujoč lastni akumulatorski bateriji naprej. Za polnitev nataknite displej nataknite na ročaj oz. nataknite izmenljiv akumulator ali priključite preko USB kabla na vir energije. Displej zmeraj shranjujte nataknen na ročaj. V kolikor se displej zaradi pomanjkanja oskrbe s tokom izklopi, le tega pred naslednjo uporabo polnite vsaj 30 minut.

SNEMANJE PODTAKOV NA RAČUNALNIK

Vtaknite USB kabel na strani displeja. Drug konec USB kabla vtaknite v ustrezen port na računalniku. OPOZORILO: v kolikor si na računalniku ne morete ogledovati vedeo posnetkov, je lahko razlog v tem, da vaš računalnik ne premore DIVX- ali XVID Codec-a. AVI datoteka se snema v MPEG4-formatu in vaš računalnik zaradi tega potrebuje za odklepanje in predvajanje DIVX- ali XVID-Codec. Naložite si ustrezen Codec za prikaz slik/veida.

VKLOP/IZKLOP

Kadar je displej nataktnjen, pritisnite za vklop eno izmed obeh VKLOP/IZKLOP stikal ①. Za izklop držite pritisnjeno eno izmed obeh VKLOP/IZKLOP stikal ②. Kadar displej ni nataktnjen, pritisnite za vklop ali izklop stikalo vsakokratne naprave.

PRIKAZ STANJA POLNITVE

Kadar je displej nataktnjen na ročaj, se v zgornjem desnem kotu prikaže stanje polnitve zamenljivega akumulatorja M12™. Kadar displej ni nataktnjen, sta prikazani dve stanji polnitve. Levi prikaz prikazuje stanje polnitve baterije displeja. Desni prikaz prikazuje stanje polnitve izmenljivega akumulatorja M12™. Vsak segment prikaza polnitve predstavlja ca. 1/4 celotne polnitve.

UPORABA ROČAJA IN DISPLEJA

Za snetje displeja iz ročaja, oba dela močno primemo in displej potegnemo iz akumulatorja. Za ponovno namestitve displeja, ročaj in displej potisnemo enega v drugega.

OPOZORILO: sporočanje napake "NO IMAGE SIGNAL" [BREZ SIGNALA SLIKE] se prikaže, kadar ročaj ni oskrbovan s tokom, se ne nahaja v območju sprejema displeja (ca. 40 cm) ali pa kabel ni pravilno vtaknjen v ročaj. Kadar je v neposredni bližini v rabi več naprav, lahko pride do interferenc.

UPORABA PIVOTVIEW™ KABLA (PRIBOR)

Glej prikaze.

Kadar želen slikovni izrezek ni prikazan, pritisnite tipke z sprostitiv in zasučite Pivotview™ kabl za 90°. Nato kabl ponovno vtaknite in po potrebi upognite ali zasučite.

SNEMANJE SLIK/VIDEA

S pomočjo tipke  preklaplajte med slikami ali vido posnetki. Izbran obratovalni način je s simbolom prikazan v zgornjem levem kotu.

Kabel usmerite v smeri odprtine. Zavarujte delovno območje in vtaknite kabl.

S puščičnimi tipkami ▲▼ zoomirajte v sliko ali iz nje.

S puščičnimi tipkami ◀▶ sliko zasučite v 90° korakih.

Za povečanje ali zmanjševanje svetilnosti LED uporabite nastavitevno kolo.

Za snemanje slik ali video posnetkov pritisnite tipko OK ali uporabite sprožilec.

Za zaključek video posnetka pritisnite tipko OK ali ponovno uporabite sprožilec.

Za shranitev slike/video pritisnite tipko OK ali uporabite sprožilec. Vsled tega se slika/video shrani na SD spominski kartici. Za prekinitev postopka pritisnite tipke s puščičami ◀▶.

OPOZORILO: kadar je MIKROFON v meniju Nastavitve VKLOP/ljen, se pri snemanju videa posnamejo tudi zvoki.

PREDVAJANJE

Pritisnite tipko za predvajanje ▶, da si lahko pogledate shranjene slike/video.

Za pregledovanje shranjenih slik/video posnetkov pritisnite tipki s puščičo ◀▶.

Za izbiro slike/video pritisnite tipko OK.

Za izbiro sledečih opcij pritisnite tipki s puščičami ▲▼:

OBDELAVA Zoomiranje ali zasuk slike. Za zoomiranje pritisnite tipki s puščičami ▲▼. Za zasuk slik v 90° korakih pritisnite tipki s puščičami ◀▶.

PREDVAJANJE Predvajanje videa. Za premor med predvajanjem ali nadaljevanje predvajanja pritisnite tipko OK. Za hiter pomik naprej ali nazaj pritisnite tipki s puščičami ◀▶.

IZBRIS Trajen izbris slike/videoa.

FLAG Označitev slike/videoa za kasnejšo uporabo. Kadar je naprava priključena na računalnik, je ustrezna datoteka za lažjo lokalizacijo označena z "F" pred imenom datoteke.

ZAKLJUČENO Povratek v predvajalni meni

TIPKA RESET

S sprožitvijo reset tipke se ponovno vzpostavijo tovarniške nastavitve.

AKUMULATORJI

Izmenljive akumulatorje, ki jih daljši čas niste uporabljali, pred uporabo naknadno napolnite.

Temperatura nad 50°C zmanjšuje zmogljivost izmenljivega akumulatorja. Izogibajte se daljšemu segrevanju zaradi sončnih žarkov ali gretja.

Pazite, da ostanejo priključni kontakti na polnilnem aparatu in izmenljivem akumulatorju čisti.

za optimalno življenjsko dobo je potrebno akumulatorje po uporabi do konca napolniti.

Za čim daljšo življenjsko dobo naj se akumulatorji po napolnitvi vzamejo ven iz naprave za polnjenje.

Pri skladiščenju akumulatorjev dalj kot 30 dni:

Akumulator skladiščiti pri 27°C in na suhem. Akumulator skladiščiti pri 30%-50% stanja polnjenja. Akumulator spet napolniti vsakih 6 mesecev.

ZAŠČITA PREOBREMENITVE AKUMULATORJA

Akumulator je opremljen s preobremenitveno zaščito, ki ščiti akumulator pred preobremenitvami in mu zagotavlja visoko življenjsko dobo.

Pri ekstremno močnih obremenitvah, obratovalna lučka s funkcijo prikaza preobremenitve utripa. V kolikor ne pride do razbremenitve, se stroj avtomatično izklopi. Za nadaljnje delo je stroj potrebno izklopiti in ponovno vklopiti. V kolikor se stroj ponovno ne zažene, je akumulator morda izprazen in ga je v polnilcu potrebno ponovno napolniti.

TRANSPORT LITIJ-IONSKEH AKUMULATORJEV

Litij-ionski akumulatorji so podvrženi zakonskim določbam transporta nevarnih snovi.

Transport teh akumulatorjev se mora izvajati upoštevajoč lokalne, nacionalne in mednarodne predpise in določbe.

- Potrošniki lahko te akumulatorje še nadalje transportirajo po cesti.
- Komercialni transport litij-ionskih akumulatorjev s strani špediterskih podjetij je podvržen določbam transporta nevarnih snovi. Priprava odpreme in transporta se lahko vrši izključno s strani ustrezno izšolanih oseb. Celoten proces je potrebno strokovno spremljati.

Pri transportu akumulatorjev je potrebno upoštevati sledeče točke:

- V izogib kratkim stikom zagotovite, da bodo kontakti zaščiteni in izolirani.
- Bodite pozorni na to, da paket akumulatorja v notranjosti embalaže ne bo mogel zdrsniti.
- Poškodovanih ali iztekajočih akumulatorjev ni dovoljeno transportirati.

Za nadaljnja navodila se obrnite na vaše špeditersko podjetje.

VZDRŽEVANJE

Vedno imejte objektiv čist.

Uporabljajte samo Milwaukee pribor in Milwaukee nadomestne dele. Poskrbite, da sestavne dele, katerih zamenjava ni opisana, zamenjajo v Milwaukee servisni službi (upoštevajte brošuro Garancija aslovi servisnih služb).

Po potrebi je mogoče pri vašem servisnem mestu ali neposredno pri Techtronic Industries GmbH, Max-Eyth-Straße 10, 71364 Winnenden, Germany, naročiti eksplozijsko risbo naprave ob navedbi tipa stroja in na tablici navedene šestmestne številke.

SIMBOLI



POZOR! OPOZORILO! NEVARNO!



Pred vsemi deli na stroji odstranite izmenljivi akumulator.



Prosimo, da pred uporabo pozorno preberete to navodilo za uporabo.



Pri delu s strojem vedno nosite zaščitna očala.



Oprema – ni vsebovana v obsegu dobave, priporočeno dopolnilo iz programa opreme.



Električnih naprav ni dovoljeno odstranjevati skupaj z gospodinjskimi odpadki. Električne in elektronske naprave je potrebno zbirati ločeno in za okolju prijazno odstranitev, oddati podjetju za reciklažo. Pri krajevnem uradu ali vašem strokovnem prodajalcu se pozanimajte glede reciklažnih dvorišč in zbirnih mest.



CE-znak



Nacionalna oznaka skladnosti Ukrajina



EurAsian oznaka o skladnosti.

TEHNIČKI PODACI INSPEKCIJSKA KAMERA M12 ICAV3

| | |
|---|-----------------|
| Napon baterije za zamjenu..... | 12 V |
| Težina sa baterijom..... | 720 g |
| Dužina kabl kamere..... | 2744 mm |
| Glava kamere..... | 12,4 mm |
| Razlučivanje zaslona..... | 320 x 240 pixel |
| Razlučivost slike..... | 30 M Pixel |
| Max. zum..... | 4x |
| Maks. Trajanje rada akumulatora..... | 4,5 h |
| Tip memoracijske kartice..... | SD-Card |
| Max. kapacitet memorije SD-kartice..... | 32 GB |

UPOZORENJE! Pročitajte molimo sve sigurnosna upozorenja i upute. Ako se ne bi poštivala napomene o sigurnosti i upute to bi moglo uzrokovati strujni udar, požar ili teške ozljede. Sačuvajte sve napomene o sigurnosti i upute za buduću primjenu.

SPECIJALNE SIGURNOSNE UPUTE INSPEKCIJSKA KAMERA

Kod radova iza zidova isključiti mrežni osigurač za dotično područje

Kod radova na cijevima obratiti pažnju, da ove ne budu pod naponom i da nisu električno nabijene. Cijevi ne smiju sadržavati tekućine. Kamera i uređaj ne smiju doći u dodir sa tekućinom.

Kamera i kabel ne smiju doći u dodir sa uljem, plinom ili drugim materijalima koji korodiraju.

SPECIJALNE SIGURNOSNE UPUTE BATERIJA

Rezervnu bateriju ne promijeniti ako je kućište mjernog aparata vlažno.

Sve kablove odstraniti sa mjernog aparata i mjerni aparat isključiti prije nego što se promijeni baterija.

Istrošene baterije za zamjenu ne bacati u vatru ili u kućno smeće. Milwaukee nudi mogućnost uklanjanja starih baterija odgovarajuće okolini. Milwaukee nudi mogućnost uklanjanja starih baterija odgovarajuće okolini; upitajte molimo Vašeg stručnog trgovca.

Baterije za zamjenu ne čuvati skupa sa metalnim predmetima (opasnost od kratkog spoja).

Baterije sistema M12 puniti samo sa uređajem za punjenje sistema M12. Ne puniti baterije iz drugih sistema.

Pod ekstremnim opterećenjem ili ekstremne temperature može iz oštećenih baterija iscuriti baterijska tekućina. Kod dodira sa baterijskom tekućinom odmah isprati sa vodom i sapunom. Kod kontakta sa očima odmah najmanje 10 minuta temeljno ispirati i odmah potražiti liječnika.

Ovaj uređaj ne smiju posluživati ili čistiti osobe sa smanjenim tjelesnim, senzoričkim ili duševnim sposobnostima odn. osobe ne raspoložu sa dovoljno iskustva ili znanja, osim ako su od strane osobe, koja je zakonski odgovorna za sigurnost bile upućene o sigurnom rukovanju sa uređajem. Gore navedene osobe moraju kod upotrebe uređaja biti pod nadzorom. Ovaj uređaj ne smije dospjeti u ruke djece. Kod nekorištenja se uređaj stoga mora čuvati izvan dohvata djece.

PROPISNA UPOTREBA

S ovom inspeksijskom kamerom se mogu istražiti i pregledati teško dostupna područja. Ona je idealna za brzo, jednostavno i nerazarno lokaliziranje zapreka. Snimke se mogu na memorijskoj kartici memorirati kao fotografije ili kao video.

Ovaj aparat se smije upotrijebiti samo u određene svrhe kao što je navedeno.

TIPKE

UKLJ/ISKLJ-tipka tipke sa strelicama tipka za reprodukciju

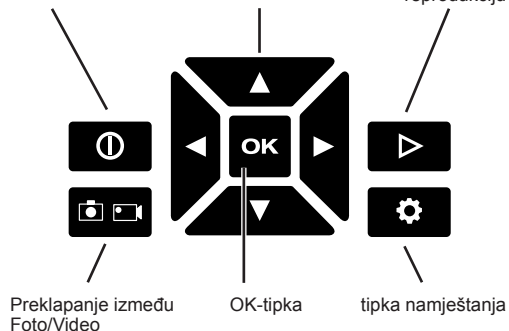

NAMJEŠTANJA

Za otvaranje izbornika ponuda Podešavanje, uređaj uključiti i tipku Podešavanje pritisnuti. Koristiti tipke sa strelicama ◀▶▲▼ kako bi navigirali unutar izbornika ponuda.

| IZBORNIK PONUA | MOGUĆNOSTI IZBORA |
|----------------|---------------------------|
| MIKROFON | UKLJ/ISKLJ |
| LCD-SVJETLOČA | SLABA/SREDNJA/JAKA |
| DATUM | MM/DD/GG |
| VRIJEME | SATI/MIN AM/PM |
| JEZIK | VIŠE MOGUĆNOSTI IZBORA |
| SVE IZBRISATI | PREKINUTI/SVE IZBRISATI |
| VERZIJA | Prikaz verzije softwarea. |

PUNJENJE DISPLEJA

Ako je displej nataknut na dršku baterija napaja kako držak tako i displej. Ako displej nije nataknut, radi dalje zahvaljujuće jednoj osobnoj akumulatorskoj bateriji. Displej nataknuti na držak odn. rezervni akumulator ili preko jednog USB kabl priključiti na jedan izvor struje da bi se napunio. Displej uvijek čuvati nataknutog na dršku. Ako se displej zbog nedostatne opskrbe strujom ugasi. ovoga prije sljedeće uporabe najmanje 30 minuta puniti.

PREUZIMANJE PODATAKA NA JEDNO RAČUNALO

USB-Kabel utaknuti na strani displeja. Drugi kraj USB-kabela utaknuti u odgovarajući priključak računala. UPUTA: ako video ne možete gledati na vašem računalu, problem je eventualno u tome, da vaše računalo ne posjeduje DIVX- ili XVID-Codec. AVI-datoteka će biti snimljena u MPEG4-formatu i iz toga razloga potrebuje vaše računalo jedan

DIVX- ili XVID-Codec da bi se datoteka dešifrirala i reproducirala. Preuzmite jedan odgovarajući Codec da bi mogli prikazati slike/video.

UKLJUČITI / ISKLJUČITI

Ako je displej utaknut, pritisnuti jednu od dvije sklopke UKLJ/ISKLJ ①, da bi se uređaj uključio. Jednu od dvije sklopke UKLJ/ISKLJ ① držati pritisnutom da bi se uređaj uključio. Ako displej nije nataknut, sklopku dotičnog uređaja pritisnuti da bi se ovaj uključio ili isključio.

PRIKAZ STANJA PUNJENJA

Ako je displej nataknut u dršku, u gornjem desnom kutu će biti prikazano stanje punjenja rezervnog akumulatora M12™. Ako displej nije utaknut, biti će prikazana dva prikaza stanja punjenja. Lijevi prikaz pokazuje stanje punjenja baterije displeja. Desni prikaz pokazuje stanje punjenja rezervnog akumulatora M12™. Svaki segment stanja punjenja predstavlja ca. 1/4 ukupnog punjenja.

PRIMJENA DRŠKA I DISPLEJA

Da bi se displej skinuo sa drška, obadva dijela čvrsto zahvatiti i displej skinuti sa akumulatora. Za ponovno postavljanje displeja držak i displej ugurati jedan u drugi.

UPUTA: Prijava greške "NO IMAGE SIGNAL" [NEMA SIGNALA SLIKE] će biti prikazana, ako držak nije opskrbljen strujom, ako se ne nalazi na prijemnom području displeja (ca. 40 cm) ili ako kabel nije pravilno utaknut u držak. Ako se koristi više uređaja u neposrednoj blizini jedan prema drugome, može doći do interferencija.

PRIMJENA PIVOTVIEW™ KABELA (PRIBOR)

Vidi k tome ilustracije.

Ako poželjni dio slike ne bude prikazan, pritisnuti oslobodite tipke i Pivotview™ kabl okrenuti za 90°. Zatim kabl ponovno utaknuti i po potrebi saviti ili zakrenuti.

SNIMANJE SLIKA/VIDEO

S tipkom ② ③ preklapati između snimanja slika ili video. Odabrana vrsta pogona će biti prikazana jednim simbolom u gornjem lijevom kutu.

Kabel usmeriti prema otvoru. Radno područje osigurati i kabl utaknuti.

S tipkama sa strelicama ▲▼ zumirati u sliku ili iz slike.

S tipkama sa strelicama ◀▶ sliku okretati u 90°-koracima.

Kotačić za namještanje koristiti, da bi se LED svjetlost LED pojačala ili smanjila.

Da bi se snimila jedna slika ili video, aktivirati OK-tipku na okidaču.

Da bi se završilo jedno video snimanje, ponovno aktivirati OK-tipku ili okidač.

Za memoriranje slike/videoa, aktivirati OK-tipku ili okidač. Tako se slika/video memoriraju na memorijskoj kartici. Pritisnuti tipke sa strelicama ◀▶ kako bi se postupak prekinuo.

UPUTA: Ako je u izborniku ponuda Podešavanje EIN/UKLJ spotaše MIKROFON, kod video snimanja će biti snimljeni i šumovi.

REPRODUKCIJA

Pritisnuti tipku reprodukcije ④ da bi gledali memorirane slike/video.

Tipke sa strelicama ◀▶ pritisnuti, da bi pretražili memorirane slike/video.

Pritisnuti OK-tipku za odabir jedne slike/video.

Pritisnuti tipke sa strelicama ▲▼ za odabir jedne od sljedećih opcija:

OBRADITI Zumiranje ili okretanje jedne slike. Pritisnite tipke sa strelicama ▲▼ za zumiranje. Pritisnite tipke sa strelicama ◀▶ za okretanje slike u 90°-koracima.

REPRODUKCIJA Reproduciranje jednog videa. Pritisnuti OK-tipku za jednu pauzu kod reprodukcije ili za nastavak. Pritisnuti tipke sa strelicama ◀▶ za brzi prijelaz unaprijed ili za povrat.

BRISANJE Sliku/video trajno izbrisati.

FLAG Jednu sliku/video označiti za buduću uporabu. Ako je uređaj priključen na jedno računalo, biti će jedna odgovarajuća datoteka zbog lakšeg lokaliziranja označena jednim "F" ispred imena datoteke.

ZAVRŠITI Vraćanje na izbornik ponuda reprodukcije

RESET-TIPKA

Aktiviranjem tipke Reset, tvornička namještanja će biti ponovno uspostavljena.

BATERIJE

Baterije koje duže vremena nisu korištene, prije upotrebe napuniti.

Temperatura od preko 50°C smanjuje učinak baterija. Duže zagrijavanje od strane sunca ili grijanja izbjeći.

Priključne kontakte na uređaju za punjenje i baterijama držati čistima.

Za optimalni vijek trajanja se akumulatori poslije upotrebe moraju sasvim napuniti.

Za što moguće duži vijek trajanja, akumulatori se nakon punjenja moraju odstraniti iz punjača.

Kod skladištenja akumulatora duže od 30 dana: Akumulator skladištiti na suhom kod ca. 27°C. Akumulator skladištiti kod ca. 30%-50% stanja punjenja. Akumulator ponovno napuniti svakih 6 mjeseci.

ZAŠTITA OD PREOPTEREĆENJA AKUMULATORA

Akumulator je opremljen s preobremenitveno zaštitom, ki štiti akumulator pred preobremenitvama in mu zagotavlja visoko življenjsko dobo.

Pri ekstremno moćnih obremenitvah, obratovalna lučka s funkcijo prikaza preobremenitve utripa. V kolikor ne pride do razbremenitve, se stroj avtomatično izklopi. Za nadaljnje delo je stroj potrebno izklopiti in ponovno vklopiti. V kolikor se stroj ponovno ne zažene, je akumulator morda izpraznjen in ga je v polnilcu potrebno ponovno napolniti.

TRANSPORT LITIJSKIH IONSKIH BATERIJA

Litijske-ionske baterije spadaju pod zakonske odredbe u svezi transporta opasne robe.

Prijevoz ovih baterija mora uslijediti uz poštivanje lokalnih, nacionalnih i internacionalnih propisa i odredaba.

- Korisnici mogu bez ustručavanja ove baterije transportirati po cestama.
- Komercijalni transport litijsko-ionskih baterija od strane transportnih poduzeća spada pod odredbe o transportu opasne robe. Otpremničke priprave i transport smiju izvoditi isključivo odgovarajuće školovane osobe. Kompletni proces se mora pratiti na stručan način.

Kod transporta baterija se moraju poštivati sljedeće točke:

- Uvjerite se da su kontakti zaštićeni i izolirani kako bi se izbjegli kratki spojevi.
- Pazite na to, da blok baterija unutar pakiranja ne može proklizavati.
- Oštećene ili iscurjele baterije se ne smiju transportirati.

U svezi ostalih uputa obratite se vašem prijevoznom poduzeću.

ODRŽAVANJE

Glava kamere držati čistima.

Primijeniti samo Milwaukee opremu i Milwaukee rezervne dijelove. Sastavne dijelove, čija zamjena nije opisana, dati zamijeniti kod jedne od Milwaukee servisnih službi (poštivati brošuru Garancija/Adrese servisa).

Po potrebi se crtež pojedinih dijelova aparata uz navođenje podatka o tipu stroja i šestznamenastog broja na pločici snage može zatražiti kod vašeg servisa ili direktno kod Techronic Industries GmbH, Max-Eyth-Straße 10, 71364 Winnenden, Njemačka.

SIMBOLI



PAŽNJA! UPOZORENIE! OPASNOST!



Prije svih radova na stroju izvaditi bateriju za zamjenu.



Molimo da pažljivo pročitate uputu o upotrebi prije puštanja u rad.



Kod radova na stroju uvijek nositi zaštitne naočale.



Oprema - u opsegu isporuke nije sadržana, preporučena dopuna iz promgrama opreme.



Električni uređaji se ne smiju zbrinjavati skupa sa kućnim smećem. Električni uređaji se moraju skupljati odvojeno i predati na zbrinjavanje primjereno okolišu jednom od pogona za iskorišćavanje. Raspitajte se kod mjesnih vlasti ili kod stručnog trgovca u svezi gospodarstva za recikliranje i mjesta skupljanja.



Oznaka-CE



Nacionalni znak konformnosti Ukrajina



EurAsian znak konformnosti.

TEHNIŠKIE DATI

INSPEKCIJAS KAMERA

M12 ICAV3

| | |
|--|-----------------|
| Akumulatora spriegums..... | 12 V |
| Svars ar bateriju | 720 g |
| Kameras kabeļa garums..... | 2744 mm |
| Kameras galva..... | 12,4 mm |
| Displeja izšķirtspēja | 320 x 240 pixel |
| Attēla izšķirtspēja..... | 30 M Pixel |
| Zoom maksim..... | 4x |
| Akumulatora darbības laiks maksim..... | 4,5 h |
| Atmiņas kartes tips | SD-Card |
| SD kartes maks. atmiņas kapacitāte | 32 GB |

⚠ BRĪDINĀJUMS! Izlasiet visus drošības brīdinājumus un instrukcijas. Šeit sniegto drošības noteikumu un norādījumu neievērošana var izraisīt aizdegšanos un būt par cēloni elektriskajam triecienam vai nopietnam savainojumam. **Pēc izlasīšanas uzglabājiet šos noteikumus turpmākai izmantošanai.**

⚠ DROŠĪBAS INSTRUKCIJA INSPEKCIJAS KAMERA

Strādājot aiz sienām, izslēgt tīkla drošinātāju atbilstošajam apvidum.

Strādājot caurulēs, ievērot, lai tās nebūtu zem sprieguma vai elektriski uzlādētas. Caurules nedrīkst saturēt šķidrumu. Kamera un ierīce nedrīkst nonākt kontaktā ar šķidrumu.

Kamera un kabelis nedrīkst nonākt saskarsmē ar eļļu, gāzi vai citiem rūšējošiem materiāliem.

⚠ DROŠĪBAS INSTRUKCIJA. BATERIJA.

Nemaiņīt maiņas akumulatoru, ja ierīces virsma vai rokas ir mitras.

Atvienot visus kabelus no mēraparāta, pirms tiek nomainīts maiņas akumulators.

Izmantotos akumulārus nedrīkst mest ugunī vai parastajos atkritumos. Firma Milwaukee piedāvā iespēju vecos akumulātorus savākt apkārtējo vidi saudzējošā veidā; jautājiet specializētā veikalā.

Akumulātorus nav ieteicams glabāt kopā ar metāla priekšmetiem (iespējams īsslēgums).

M12 sistēmas akumulātorus lādēt tikai ar M12 sistēmas lādētājiem. Nedrīkst lādēt citus akumulātorus no citām sistēmām.

Pie ārkārtas slodzes un ārkārtas temperatūrām no bojātā akumulātorā var izteciēt akumulātorā šķidrums. Ja nonākat saskarsmē ar akumulātorā šķidrumu, saskarsmes vieta nekavējoties jānomazgā ar ūdeni un ziepēm. Ja šķidrums nonācis acīs, acis vismaz 10 min. skalot un nekavējoties konsultēties ar ārstu.

Šo ierīci nedrīkst lietot un tīrīt personas ar samazinātām fiziskām, sensorām vai garīgām spējām vai kam ir nepietiekama pieredze un zināšanas, izņemot, ja drošu apiešanos ar ierīci ir apmācījis par viņu drošību juridiski atbildīga persona. Šīs personas ir jāuzrauga, kad tās rīkojas ar ierīci. Ar šo ierīci nedrīkst rīkoties bērni. Tādēļ laikā, kad ierīce netiek izmantota, tā jāglabā drošā, bērniem nepieejamā vietā.

NOTEIKUMIEM ATBILSTOŠS IZMANTOJUMS

Ar šo digitālo pārbaudes kameru ir iespējams apskatīt un izpētīt grūti pieejamas zonas. Tā ir ideāli piemērota ātrai vienkāršai šķēršļu lokalizācijai, neizjaucot objektu. Foto vai video uzņēmumus var saglabāt atmiņas kartē.

Šo instrumentu drīkst izmantot tikai saskaņā ar minētajiem lietošanas noteikumiem.

POGAS

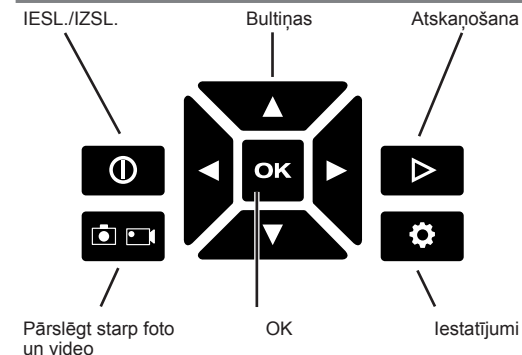

IESTATĪJUMI

Lai atvērtu iestatījumu izvēlni, ieslēdziet ierīci un nospiediet iestatījumu taustiņu. Lai navigētu izvēlnē, izmantojiet bulttaustiņus ◀▶▲▼.

| IZVĒLNE | IZVĒLES IESPĒJAS |
|-----------------|-----------------------------------|
| MIKROFONS | IESL./IZSL. |
| LCD SPILGTUMS | VAJŠ/MIDĒJS/SPILGTS |
| DATUMS | MM/DD/GG |
| PULKSTENA LAIKS | H/MIN AM/PM |
| VALODA | VAIRAKAS IZVĒLES IESPĒJAS |
| DZĒST VISAS | PARTRAUKT/DZĒST VISAS |
| VERSIJA | Programmatūras versijas rādītājs. |

DISPLEJA UZLĀDE

Kad displejs ir uzsprauts uz roktura, akumulators nodrošina strāvu gan rokturim, gan displejam. Kad displejs nav uzsprauts, tas turpina darboties no sava akumulatora. Uzspraudiet displeju uz roktura vai nomaināmā akumulatora vai ar USB kabeļa palīdzību pieslēdziet to strāvas avotam, lai uzlādētu. Vienmēr uzglabājiet displeju uzsprautu uz roktura. Ja displejs ir izslēdzies nepietiekama strāvas nodrošinājuma dēļ, pirms nākošās lietošanas uzlādējiet to vismaz 30 minūtes.

DATU LEJUPIELĀDE DATORĀ

Iespraudiet USB kabeli displeja sānos. USB kabeļa otru galu iespraudiet atbilstošajā datora portā. **NORADĪJUMS:** Ja datorā nav iespējams apskatīt video, iespējams, datoram nav DIVX vai XVID kodeksa. AVI datne tiek ierakstīta MPEG4 formātā, un datoram tādēļ nepieciešams DIVX vai XVID kodekss, lai datni dekodētu un atskaņotu. Lai varētu atskaņot attēlus un video, lejupielādējiet atbilstošu kodeksu.

IESLĒGŠANA UN IZSLĒGŠANA

Kad displejs ir uzsprauts, lai ieslēgtu ierīci, nospiediet vienu no IESL./IZSL. taustiņiem **1**. Lai izslēgtu ierīci, turiet nospiegtu vienu no IESL./IZSL. taustiņiem **1**. Kad displejs nav uzsprauts, nospiediet atbilstošās ierīces slēdzi, lai to ieslēgtu vai izslēgtu.

UZLĀDES PAKĀPES RĀDĪJUMS

Kad ierīce ir uzsprauta uz roktura, labajā augšējā stūrī tiek rādīta nomaināmā akumulatora M12™ uzlādes pakāpe. Kad displejs nav uzsprauts, tiek rādītas divas uzlādes pakāpes. Rādītājs pa kreisi rāda displeja akumulatora uzlādes pakāpi. Rādītājs pa labi rāda nomaināmā akumulatora M12™ uzlādes pakāpi. Katrs uzlādes pakāpes rādītāja segments attēlo apm. 1/4 no maksimālās uzlādes.

ROKTURA UN DISPLEJA LIETOŠANA

Lai atvienotu displeju no roktura, stingri satveriet abas daļas un novelciet displeju no roktura. Lai tos atkal savienotu, uzstumiet displeju uz roktura.

NORADĪJUMS: Kļūmes ziņojums "NO IMAGE SIGNAL" [NAV ATTĒLA SIGNALA] parādās, kad rokturis nav nodrošināts ar strāvu, neatrodas displeja uztveršanas zonā (apm. 40 cm) vai kabelis nav pareizi iesprausts rokturī. Ja vairākas ierīces tiek lietotas tuvu cita citai, to darbība var būt traucēta.

KABELA PIVOTVIEW™ LIETOŠANA (PAPILDUS APRIKOJUMS)

Skatiet attēlu.

Ja nav redzams vēlamais attēls, nospiediet atbloķēšanas taustiņus un pagrieziet kabeli Pivotview™ par 90°. Pēc tam atkal iespraudiet kabeli un salieciet vai sagrieziet pēc vajadzības.

ATTĒLU UN VIDEO UZŅEMŠANA

Pārslēdziet starp foto un video ar taustiņiem **1** **2**. Atlasīto darbības režīmu rāda simbols augšējā kreisajā stūrī.

Pielāgojiet kabeli atbilstoši atverei. Pārliecinieties par darba zonas drošību un ievadiet kabeli.

Ar bulittaustiņiem **3** **4** tuviniet vai tāliniet attēlu.

Ar bulittaustiņiem **5** **6** grieziet attēlu pa 90° soļiem.

Lai palielinātu vai samazinātu gaismas diožu spilgtumu, izmantojiet regulēšanas pogu.

Lai uzņemtu attēlu vai video, nospiediet taustiņu OK vai slēdzi.

Lai beigtu uzņemt video, vēlreiz nospiediet taustiņu OK vai slēdzi.

Lai saglabātu attēlu vai video, nospiediet taustiņu OK vai slēdzi. Tādējādi attēls vai video tiek saglabāts atmiņas kartē. Lai pārtrauktu procesu, nospiediet bulittaustiņus **7** **8**.

NORADĪJUMS: Ja MIKROFONS iestatījumu izvēlnē ir IESLĒGTS, video uzņemšanas laikā tiek ierakstītas arī skaņas.

ATSKAŅOŠANA

Lai apskatītu saglabātos attēlus vai video, nospiediet atskaņošanas taustiņu **9**.

Lai pārliktu saglabātos attēlus vai video, lietojiet bulittaustiņus **10** **11**.

Lai atlasītu kādu attēlu vai video, nospiediet taustiņu OK.

Lai atlasītu vienu no šādām opcijām, lietojiet bulittaustiņus **12** **13**:

APSTRĀDE Attēla tālummaiņa vai pagriešana. Lai tuvinātu vai tālinātu, lietojiet bulittaustiņus

14 **15**. Lai pagrieztu attēlu pa 90° soļiem, lietojiet bulittaustiņus **16** **17**.

ATSKAŅOŠANA Video atskaņošana. Lai pauzētu vai turpinātu atskaņošanu, nospiediet taustiņu OK. Lai attītu vai ātri tītu uz priekšu, lietojiet bulittaustiņus **18** **19**.

DZĒŠANA Galīgi dzēst attēlu vai video.

FLAG Iezīmēt attēlu vai video turpmākai lietošanai. Kad ierīce ir pieslēgta datoram, atbilstoši datnei pirms nosaukuma būs burts "F", lai to varētu vieglāk atrast.

PABEIGTS Atgriešanās atskaņošanas izvēlnē

ATĪESTATĪŠANAS TAUSTIŅŠ

Izmantojiet atīestatīšanas taustiņu, lai atjaunotu rūpnīcas iestatījumus.

AKUMULĀTORI

Akumulātori, kas ilgāku laiku nav izmantoti, pirms lietošanas jāuzlādē.

Pie temperatūras, kas pārsniedz 50°C, akumulatoru darbība tiek negatīvi ietekmēta. Vajag izvairīties no ilgākas saules un karstuma iedarbības.

Lādētāja un akumulatoru pievienojuma kontakti jāuztur tīri.

Lai baterijas darba ilgums būtu optimāls, pēc iekārtas izmantošanas tā jāuzlādē.

Lai akumulatori kalpotu pēc iespējas ilgāku laiku, tos pēc uzlādes ieteicams atvienot no lādētāj ierīces.

Akumulatora uzglabāšana ilgāk kā 30 dienas: uzglabāt akumulatoru pie aptuveni 27° C un sausā vietā. Uzglabāt akumulatoru uzlādes stāvoklī aptuveni pie 30%-50%. Uzlādēt akumulatoru visus 6 mēnešus no jauna.

AKUMULATORA AIZSARDŽĪBA PRET PĀRSLOGOJUMU

Akumulatoru bloks ir aprīkots ar pretpārslogojuma aizsardzību, kas akumulatoru pasargā no pārslogojuma un nodrošina ilgu tā kalpošanas laiku.

Ārkārtīgi augsta noslogojuma gadījumā mirgo kontrolapgaismojums, lai pievērstu uzmanību ierīces pārslogojumam. Ja pārslogojums netiek samazināts, ierīce automātiski atslēdzas. Lai darbu turpinātu, ierīci izslēdziet un atkal ieslēdziet. Ja ierīce neieslēdzas, iespējams, ka akumulatoru bloks ir izlādējies un ir jāuzlādē no jauna.

LITĪJA JONU AKUMULATORU TRANSPORTĒŠANA

Uz litija jonu akumulatoriem attiecas noteikumi par bīstamo kravu pārvadāšanu.

Šo akumulatoru transportēšana jāveic saskaņā ar vietējiem, valsts un starptautiskajiem normatīvajiem aktiem un noteikumiem.

- Patērētāja darbības, pārvadājot šos akumulatorus pa autoceļiem, nav reglamentētas.
- Uz litija jonu akumulatoru komerciālu transportēšanu, ko veic ekspedīcijas uzņēmums, attiecas bīstamo kravu pārvadāšanas noteikumi. Sagatavošanas darbus un transportēšanu drīkst veikt tikai atbilstoši apmācīts personāls. Viss process jāvada profesionāli.

Veicot akumulatoru transportēšanu, jāievēro:

- Pārliecinieties, ka kontakti ir aizsargāti un izolēti, lai izvairītos no īssavienojumiem.
- Pārliecinieties, ka akumulators iepakojumā nevar paslīdēt.
- Bojātus vai tekošus akumulatorus nedrīkst transportēt.

Plašāku informāciju Jūs varat saņemt no ekspedīcijas uzņēmuma.

APKOPE

Kameras galva tīras dzesēšanas atveres.

Izmantojiet tikai firmu Milwaukee piederumus un firmas Milwaukee rezerves daļas. Lieciet nomainīt detaļas, kuru nomaiņa nav aprakstīta, kādā no firmu Milwaukee klientu apkalpošanas servisiem. (Skat. brošūru "Garantija/klientu apkalpošanas serviss".)

Pēc pieprasījuma, Jūsu Klientu apkalpošanas centrā vai pie Technotronic Industries GmbH, Max-Eyth-Straße 10, 71364 Winnenden, Vācijā, ir iespējams saņemt iekārtas montāžas rasējumu, iepriekš norādot iekārtas modeli un sērijas numuru, kas atrodas uz datu plāksnītes un sastāv no sešiem simboliem.

SIMBOLI



UZMANĪBU! BĪSTAMI!



Pirms mašīnai veikt jebkāda veida apkopes darbus, ir jāizņem ārā akumulators.



Pirms sākt lietot instrumentu, lūdzu, izlasiet lietošanas pamācību.



Strādājot ar mašīnu, vienmēr jānēsā aizsargbrilles.



Piederumi - standartaprīkojumā neietvertās, bet ieteicamās papildus komplektācijas detaļas no piederumu programmas.



Elektroiekārtas nedrīkst izmest kopā ar sadzīves atkritumiem.

Elektriskās un elektroniskās iekārtas ir jāsavāc atsevišķi un jānodod pārstrādes uzņēmumam, kas no tām atbrīvosies dabai draudzīgā veidā.

Meklējiet atbilstošās pārstrādes poligonus un savākšanas punktus vietējās pārvaldes iestādēs vai pie preces pārdevēja.



CE marķējums



Ukrainas nacionālais atbilstības simbols.



EurAsian atbilstības marķējums.

TECHNINIAI DUOMENYS**KONTROLĖS KAMERA****M12 ICAV3**

| | |
|--------------------------------------|-----------------|
| Keičiamo akumuliatoriaus įtampa..... | 12 V |
| Svoris su akumuliatoriumi..... | 720 g |
| Kameros kabelio ilgis..... | 2744 mm |
| Kameros pagrindinė dalis..... | 12,4 mm |
| Ekranas įjungimas..... | 320 x 240 pixel |
| Skiriamoji geba..... | 30 M Pixel |
| Maks. vaizdo padidinimas..... | 4x |
| Maks. baterijos veikimo laikas..... | 4,5 h |
| Atminties kortelės tipas..... | SD-Card |
| Maksimali SD kortelės talpa..... | 32 GB |

⚠️ ĮSPĖJIMAS! Perskaitykite visus saugos nurodymus ir instrukcijas. Jei nepaisysite žemiau pateiktų saugos nuorodų ir reikalavimų, gali trenkti elektros smūgis, kilti gaisras ir/arba galite sunkiai susižaloti arba sužaloti kitus asmenis.

Įsisaugokite šias saugos nuorodas ir reikalavimus, kad ir ateityje galėtumėte jais pasinaudoti.

⚠️ KONTROLĖS KAMERA SAUGUMO INSTRUKCIJOS

Jei naudojate patalpę, išjunkite atitinkamos srities įžeminimo saugiklį.

Dirbdami vamzdžiuose atkreipkite dėmesį, kad jie nebūtų veikiami įtampas ir jelektrinti. Vamzdžiuose negali būti skysčio. Kamera ir prietaisas negali liestis su skysčiais.

Venkite kameros ir kabelio sąlyčio su alyva, dujomis arba kitomis koroziją sukeliančiomis medžiagomis.

⚠️ AKUMULIATORIAUS SAUGUMO INSTRUKCIJOS

Nekeisti pakaitinio akumuliatoriaus, jei matavimo prietaiso korpusas yra drėgnas.

Prieš keičiant pakaitinį akumuliatorių, ištraukti iš matavimo prietaiso visus laidus ir matavimo prietaisą išjungti.

Sunaudotų keičiamų akumuliatorių nedeginkite ir nemeskite į buitines atliekas. „Milwaukee“ siūlo tausojantį aplinką sudėvėtų keičiamų akumuliatorių tvarkymą, apie tai prekybos atstovo.

Keičiamų akumuliatorių nelaikykite kartu su metaliniais daiktais (trumpojo jungimo pavojus).

Keičiamus M12 sistemos akumuliatorius kraukite tik „C18“ sistemos įkrovikliais. Nekraukite kitų sistemų akumuliatorių.

Ekstremalių apkrovų arba ekstremalios temperatūros poveikyje iš keičiamų akumuliatorių gali ištėkėti akumuliatoriaus skysčiai. Išsitepus akumuliatoriaus skysčiui, tuoj pat nuplaukite vandeniu su muilu. Patekus į akis, tuoj pat ne trumpiau kaip 10 minučių gausiai skalaukite vandeniu ir tuoj pat kreipkitės į gydytoją.

Šio prietaiso naudoti arba valyti negali asmenys, turintys fizinę, jutiminę arba dvasinę negalią arba neturintys patirties ir žinių, nebent atsakingas asmuo juos išmokytų saugiai elgtis su prietaisu. Išvardytus asmenis būtina prižiūrėti, kai jie naudojami prietaisu. Prietaisu negali naudotis vaikai. Pietaisu nesinaudojant jį būtina laikyti saugioje ir vaikams nepasiekiamoje vietoje.

NAUDOJIMAS PAGAL PASKIRTĮ

Su šia skaitmenine tikrinimo kamera galima apžiūrėti ir ištirti sunkiai pasiekiamas vietas. Ji idealiai tinka norint greitai, paprastai ir saugiai aptikti bet kokias klūdas. Įrašus kaip nuotraukas ar filmus galima išsaugoti atminties kortelėje.

Šį prietaisą leidžiama naudoti tik pagal nurodytą paskirtį.

MYGTUKAI

Įjungimo/Išjungimo Mygtukai su strėlyte Demonstravimo mygtukai

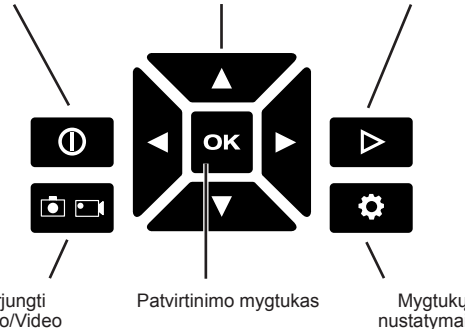
**NUSTATYMAI**

Jeigu norite atidaryti meniu nustatymus, įjunkite prietaisą ir paspauskite nustatymų mygtuką. Naudojate mygtukus su strėlyte ◀▶, norėdami valdyti meniu.

| | |
|--------------|----------------------------------|
| MENIU | PASIRINKIMO GALIMYBĖS |
| MIKROFONĄ | IJUNGTI/IŠJUNGTI |
| LCD RYŠKUMAS | SILPNAS/VIDUTINIS/STIPRUS |
| DATA | MM/DD/MM |
| LAIKAS | VAL/MIN AM/PM |
| KALBA | DAUGIAU PASIRINKIMO GALIMYBIŲ |
| VISKĄ TRINTI | ATŠAUKTI/VISKĄ TRINTI |
| VERSIAJA | Programinės įrangos informacija. |

ĮKRAUTI MONITORIŲ

Kai monitorius yra uždėtas ant laikiklio, akumuliatorius maitina ir laikiklį, ir monitorių. Jeigu monitorius nėra uždėtas ant laikiklio, jis gali veikti su savo akumuliatoriumi. Norint monitorių įkrauti, jį reikia uždėti ant laikiklio ar keičiamo akumuliatoriaus arba per USB laidą prijungti prie srovės šaltinio. Monitorių visuomet laikykite uždėtą ant laikiklio. Kai monitorius dėl per silpno elektros maitinimo išsijungia, jį prieš kitą naudojimą reikia krauti mažiausiai 30 minučių.

DUOMENŲ Į KOMPIUTERĮ PERKĖLIMAS

Monitoriaus šoninėje pusėje prijunkite USB laidą. Kitą USB laido galą prijunkite prie atitinkamo kompiuterio lizdo. PASTABA: Jeigu savo kompiuteryje negalite matyti įrašytos vaizdo medžiagos, gali būti, kad jūsų kompiuteryje nėra įdiegti jokie DIVX arba XVID kodekai. AVI duomenys bus fiksuojami MPEG4 formatu, todėl jūsų kompiuteryje turi būti įdiegtas DIVX arba XVID kodekas, kad galėtumėte duomenis išsifruoti ir peržiūrėti. Atsisųskite reikiamą kodeką vaizdams ar filmams peržiūrėti.

IJUNGTI/IŠJUNGTI

Kai monitorius yra uždėtas ant laikiklio, spauskite įjungimo arba išjungimo mygtuką ⓘ prietaisui įjungti. Laikykite įspausť įjungimo arba išjungimo mygtuką ⓘ prietaisui išjungti. Kai monitorius nėra uždėtas ant laikiklio, spauskite atitinkamo prietaiso jungiklį, jeigu norite prietaisą įjungti arba išjungti.

ĮKROVIMO LYGMENS INDIKATORIUS

Kai monitorius yra uždėtas ant laikiklio, viršutiniame kairiajame kampe bus rodomas M12™ keičiamo akumuliatoriaus įkrovimo lygmuo. Kai monitorius nėra uždėtas ant laikiklio, įsijungs du įkrovimo lygmens indikatoriai. Kairysis indikatorius rodo monitoriaus baterijų įkrovimo lygmenį. Dešinysis indikatorius rodo M12™ keičiamo akumuliatoriaus įkrovimo lygmenį. Kiekvienas įkrovimo indikatoriaus segmentas rodo apytikriai ketvirtį viso įkrovimo

LAIKIKLIO IR MONITORIAUS NAUDOJIMAS

Norėdami monitorių nuimti nuo laikiklio, stipriai suimkite abi dalis ir nuimkite monitorių nuo akumuliatoriaus. Norėdami vėl uždėti monitorių, laikiklį ir monitorių įstumkite vieną į kitą.

PASTABA: Jeigu į laikiklį neateina srovė, jis nėra ekrano ryšio zonoje (apytikriai 40 cm) arba laida nėra tinkamai prijungtas prie laikiklio, pasirodys klaidos pranešimas "NO IMAGE SIGNAL" [JOKIO VAIZDO SIGNALO]. Kai vienas su kitu yra sujungti daugiau arti esančių prietaisų, gali atsirasti interferencijų.

PIVOTVIEW™ KABELIO NAUDOJIMAS (KOMPLEKTE)

Žiūrėkite iliustracijas.

Kai pageidaujamos kadro dalies nematyti, spauskite blokavimo atšaukimo mygtukus ir Pivotview™ kabelį pasukite 90° kampu. Tada vėl prijunkite kabelį ir esant būtinybei sulenkite arba susukite.

FOTOGRAFUOTI/FILMUOTI

Mygtuku ▶▶ galite pasirinkti fotografavimo arba filmavimo režimą. Pasirinktą veikimo režimą viršutiniame kairiajame kampe rodyt ten esantis simbolis.

Kabelį prieš atidarymą išlyginkite. Jeigu darbo vieta yra saugi, prijunkite kabelį.

Mygtukais su strėlyte ▲▼ galite padidinti arba sumažinti vaizdą.

Mygtukais su strėlyte ◀▶ galite pasukti vaizdą 90° kampu.

Naudojate reguliavimo ratuką LED šviesos stiprumui padidinti arba sumažinti.

Norėdami filmuoti arba fotografuoti, spauskite OK arba paleidimo mygtuką.

Norėdami baigti filmuoti, dar kartą paspauskite OK arba paleidimo mygtuką.

Norėdami išsaugoti vaizdą arba filmą, spauskite OK arba paleidimo mygtuką. Tokiu būdu vaizdas ar filmas bus išsaugotas atminties kortelėje. Spauskite mygtukus su strėlyte ◀▶ procesui sustabdyti.

PASTABA: Jeigu MIKROFONAS meniu nustatymuose yra ĮJUNGTA, filmuojant bus fiksuojami ir įvairiausi ūžesiai.

ATKŪRIMAS

Spauskite atkūrimo mygtuką ▶ išsaugotiems vaizdams/filmams peržiūrėti.

Spauskite mygtukus su strėlyte ◀▶ išsaugotiems vaizdams/filmams ieškoti.

Spauskite OK mygtuką vaizdui/filmui pasirinkti.

Spauskite mygtukus su strėlyte ▲▼ šioms parametrms pasirinkti:

| | |
|-----------|--|
| APDOROTI | keisti vaizdo mastelį arba sukti vaizdą. Spauskite mygtukus su strėlyte ▲▼ masteliui keisti. Spauskite mygtukus su strėlyte ◀▶ vaizdui 90° kampu pasukti. |
| ATKŪRIMAS | filmus paleisti. Spauskite OK mygtuką pauzei peržiūros metu įjungti arba jai atšaukti. Spauskite mygtukus su strėlyte ◀▶ greitesnei peržiūrai pirmyn arba atgal. |
| TRINTI | vaizdui/filmui galutinai ištrinti. |
| FLAG | vaizdą/filmą pažymėti būsimam panaudojimui. Kai prietaisas yra prijungtas prie kompiuterio, atitinkami duomenys lengvesniam radimui bus pažymėti raide F prieš failo pavadinimą. |
| BAIGTI | Grįžimas į atkūrimo meniu |

GRŽIMO Į PRADINĘ BŪSENĄ MYGTUKAS

Paspaudus grįžimo į pradinę būseną mygtuką bus atkurti gamykliniai nustatymai.

AKUMULIATORIAI

Ilgesnį laiką nenaudotus keičiamus akumuliatorius prieš naudojimą įkraukite.

Aukštesnė nei 50°C temperatūra mažina keičiamų akumuliatorių galią. Venkite ilgesnio saulės ar šilumos šaltinių poveikio.

Įkroviklio ir keičiamo akumuliatoriaus jungiamieji kontaktai visada turi būti švarūs.

Kad prietaisas kuo ilgiau veiktų, pasinaudoję juo, iki galo įkraukite akumuliatorius.

Siekiant užtikrinti kuo ilgesnį baterijos tarnavimo laiką, reikėtų juo atlikti įkrovimo iškart išimti iš įkroviklio.

Bateriją laikant ilgiau nei 30 dienų, būtina atkreipti dėmesį į šias nuorodas: bateriją laikyti sausoje aplinkoje, esant apie 27 °C temperatūrai. Baterijos įkrovimo lygis turi būti nuo 30% iki 50%. Baterija pakartotinai turi būti įkraunama kas 6 mėnesius.

APSAUGA NUO AKUMULIATORIAUS PERKROVOS

Akumuliatorių rinkinys turi apsaugą nuo perkrovos, kuri apsaugo nuo perkrovos ir garantuoja ilgą eksploatacijos trukmę.

Esant itin didelei apkrovai pradeda mirksėti kontrolinė lemputė, rodanti perkrovą. Jeigu perkrova nepašalinama, mašina automatiškai išsijungia. Norint pakartotinai įjungti, mašiną būtina išjungti ir vėl įjungti. Jei mašina neužsiveda, akumuliatorių rinkinį reikia iškrauti ir įkrovikliu iš naujo įkrauti.

LIČIO JONŲ AKUMULIATORIŲ PERVEŽIMAS

Ličio jonų akumuliatoriams taikomos įstatyminės nuostatos dėl pavojingų krovinių pervežimų.

Šiuos akumuliatorius pervežti būtina laikantis vietinių, nacionalinių ir tarptautinių direktyvų ir nuostatų.

- Naudotojai šiuos akumuliatorius gali naudoti savo transporte be jokių kitų sąlygų.
- Už komercinį ličio jonų akumuliatorių pervežimą atsako ekspedicijos įmonė pagal nuostatas dėl pavojingų krovinių pervežimo. Pasiruošimo išsiųsti ir pervežimo darbus gali atlikti tik atitinkamai išmokyti asmenys. Visas procesas privalo būti prižiūrimas.

Pervežant akumuliatorius būtina laikytis šių punktų:

- Siekiant išvengti trumpųjų jungimų, įsitikinkite, kad kontaktai yra apsaugoti ir izoliuoti.
- Atkreipkite dėmesį, kad akumulatorius pakuotės viduje neslidinėtų.
- Draudžiama pervežti pažeistus arba tekančius akumulatorius.

Dėl detalesnių nurodymų kreipkitės į savo ekspedicijos įmonę.

TECHNINIS APARTNAVIMAS

Kameros pagrindinė dalis visada turi būti švarios.

Naudokite tik „Milwaukee“ priedus ir „Milwaukee“ atsargines dalis. Dalis, kurių keitimas neaprašytas, leidžiama keisti tik „Milwaukee“ klientų aptarnavimo skyriams (žr. garantiją/klientų aptarnavimo skyrių adresus brošiūroje).

Esant poreikiui, nurodžius mašinos modelį ir šešiaženklį numerį, esantį ant specifikacijų lentelės, klientų aptarnavimo centre arba tiesiogiai „Techtronic Industries GmbH“, Max-Eyth-Str. 10, 71364 Winnenden, Vokietija, galite užsakyti išplėstinį prietaiso brėžinį.

SIMBOLIAI



DĖMESIO! ĮSPĖJIMAS! PAVOJUS!



Prieš atlikdami bet kokius darbus įrenginyje, išimkite keičiamą akumuliatorių.



Prieš pradėdami dirbti su prietaisu, atidžiai perskaitykite jo naudojimo instrukciją.



Dirbdami su įrenginiu visada nešiokite apsauginius akinius.



Priedas – neįeina į tiekimo komplektaciją, rekomenduojamas papildymas iš priedų asortimento.



Elektros prietaisų negalima išmesti kartu su buitinėmis atliekomis.

Būtina rūšiuoti elektros ir elektroninius prietaisus ir atiduoti į atliekų perdavimo centrą, kad jie būtų utilizuoti neteršiant aplinkos.

Informacijos apie perdavimo centrus ir atliekų surinkimo įstaigas teiraukitės vietos įstaigoje arba prekybininko.



CE ženklas



Nacionalinė atitikties žyma Ukrainoje



„EurAsian“ atitikties ženklas.

TEHNILISED ANDMED

INSPEKTSIOONIKAAMERAT

M12 ICAV3

| | |
|-----------------------------|-----------------|
| Vahetatava aku pingė..... | 12 V |
| Kaal akuga..... | 720 g |
| Pikk kaamerakaabel..... | 2744 mm |
| Kaamerapea..... | 12,4 mm |
| Kuvari lahendus..... | 320 x 240 pixel |
| Pildi resolutsioon..... | 30 M Pixel |
| Zoom max..... | 4x |
| Aku tööiga max..... | 4,5 h |
| Mälukaardi tüüp..... | SD-Card |
| SD-kaardi max mälumaht..... | 32 GB |

⚠ HOIATUS! Lugege kõiki ohutusjuhiseid ja korraldusi. Ohutusnõuete ja juhiste eiramise tagajärjeks võib olla elektrilööki, tulekahju ja/või rasked vigastused. **Hoidke kõik ohutusnõuded ja juhised edasiseks kasutamiseks hoolikalt alles.**

⚠ OHUTUSJUHEND INSPEKTSIOONIKAAMERAT

Seinte taga töötamisel lülitada vastava koha võrgukaitse välja.

Töötamisel torudes tuleb veenduda, et need ei oleks pinges all ega elektriliselt laetud. Torudes ei tohi olla vedelikku. Kaamera ja seade ei tohi puutuda kokku vedelikuga.

Kaamera ja kaabel ei tohi puutuda kokku õli, gaasi või teiste korrodeerivate materjalidega.

⚠ OHUTUSJUHEND AKU.

Ära vaheta akut kui seadme pind või käd on niisked.

Ühenda kõik kaablid mõõtmisseadmele lahti, enne akuploki vahetamist.

Ärge visake tarvitatud vahetatavaid akusid tulle ega olmeprügisse. Milwaukee pakub vanade akude keskkonnahoidlikku käitlust; palun küsige oma erialaselt tarnijalt.

Ärge säilitage vahetatavaid akusid koos metallsemetega (lühiseoht).

Laadige süsteemi M12 vahetatavaid akusid ainult süsteemi M12 laadijatega. Ärge laadige nendega teiste süsteemide akusid.

Äärmuslikul koormusel või äärmuslikul temperatuuril võib kahjustatud vahetatavast akust akuvedelik välja voolata. Akuvedelikuga kokkupuutumise korral peske kohe vee ja seebiga. Silma sattumise korral loputage kiiresti põhjalikult vähemalt 10 minutit ning pöörduge viivitamatult arsti poole.

Antud seadet ei tohi käsitseda või puhastada piiratud füsiliste, sensoorsete või vaimsete võimete, puudulike kogemuste või teadmistega isikud, välja arvatud juhul, kui neid instrueeriti nende ohutuse eest vastutava isiku poolt seadmega ohutus ümberkäämises. Ülalnimetatud isikuid tuleb seadme kasutamisel jälgida. Seade ei kuulu laste kätte. Mittekasutuse korral tuleb seda kindlalt ja lastele kättesaamatult alal hoida.

KASUTAMINE VASTAVALT OTSTARBELE

Selle digitaalse inspekteerimiskaamera saab uurida ja läbi vaadata raskesti ligipääsetavaid kohti. See on ideaalne takistuste kiireks, hõlpsaks ja tõrgeteta lokaliseerimiseks. Ülesvõtted saab fotode või videotena mälukaardile salvestada.

Antud seadet tohib kasutada ainult vastavalt äranäidatud otstarbele.

KLAHVID

SISSE/VÄLJA-lüliti Nooleklahvid Taasesitusklahv

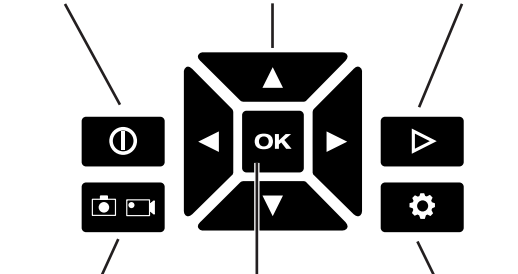

Ümberlülitus foto/video OK-klahvi seadistusklahvi vahel

SEADISTUSED

Seadistuste menüü avamiseks lülitage seade sisse ja vajutage seadistuste klahvi. Menüüs navigeerimiseks kasutage nooleklahve ◀▶▲▼.

| MENÜÜ | VALIKUVARIANDID |
|--------------|---------------------------|
| MIKROFON | SEES/VÄLJAS |
| LCD HELEDUS | NÕRK/KESKMINE/TUGEVI |
| KUUPÄEV | KK/PP/AA |
| KELLAAEG | H/MIN AM/PM |
| KEEL | LISAVALIKUVARIANDID |
| KUSTUTA KÕIK | KATKESTA/KUSTUTA KÕIK |
| VERSIION | Tarkvaraversiooni ekraan. |

EKRAANI LAADIMINE

Kui ekraan on ühendatud käepidemega, varustab aku nii käepidet kui ka ekraani. Kui ekraan ei ole ühendatud, töötab see omaenda akul edasi. Ühendage ekraan laadimiseks käepideme või välise aku külge või USB-kaabel vooluallikasse. Hoidke ekraani alati käepidemega ühendatud. Kui ekraan lülitab end ebapisava toitevoolu tõttu välja, tuleb seda enne järgmist kasutust vähemalt 30 minutit laadida.

ANDMETE ALLALAADIMINE ARVUTISSE

Torgake USB-kaabel ekraani küljel olevasse pesasse. Torgake USB-kaabli teine ots arvuti vastavasse pesasse. MÄRKUS: Kui Te ei saa videosid oma arvutis vaadata, võib põhjus seisneda selles, et Teie arvutil puudub DIVX- või XVID-kodek. AVI-faili salvestatakse MPEG4-formaadis ja sellepärast on Teie arvutis tarvis DIVX- või XVID-kodekit, et faili dešifreerida ja mängida. Piltide/videote näitamiseks laadige alla vastav kodek.

SISSE/VÄLJALÜLITAMINE

Kui ekraan on sisse pistetud, vajutage ühte kahest SISSE/VÄLJA-lülitist (D), et seade välja lülitada. Seadme väljalülitamiseks hoidke ühte kahest SISSE/VÄLJA-lülitist (D) all. Kui ekraan pole sisse pistetud, vajutage seadme sisse- või väljalülitamiseks vastava seadme lülitit.

AKU TÄITUVUSOLEKU NÄIT

Kui ekraan on ühendatud käepidemega, kuvatakse välise aku M12™ akutäituvusolek ülemises paremas nurgas. Kui ekraan ei ole sisse pistetud, kuvatakse kahte akutäituvusoleku näitu. Vasakpoolne näit kuvab ekraaniaku täituvusolekut. Parempoolne näit kuvab välise aku M12™ aku täituvusolekut. Iga laadimisnäidu segment kujutab umbes 1/4 aku kogutäituvusest.

KÄEPIDEME JA EKRAANI KASUTAMINE

Ekraani käepidemest väljatõmbamiseks haarake kõvasti mõlemast osast kinni ja tõmmake ekraan aku küljest lahti. Ekraani uuesti pealepanemiseks lükake käepide ja ekraan üksteise sisse.

MÄRKUS: Veateade NO IMAGE SIGNAL [PILDISIGNAAL PUUDUB] kuvatakse, kui käepide ei saa voolu, kui see pole ekraani vastuvõtupiirkonnas (ca 40 cm) või juhe ei ole õigesti käepidemesse torgatud. Kui üksteise vahetus läheduses kasutatakse rohkem seadmeid, võib see põhjustada interferentse (häireid).

PIVOTVIEW™-KAABLI KASUTAMINE (LISATARVIK)



Vaata siia juurde pilte.



Kui soovitud pildilõiku ei kuvata, vajutage vabastusnuppe ja keerake Pivotview™ kaablit 90° võrra. Seejärel pistke kaabel uuesti sisse ja painutage või pöörake vastavalt vajadusele.

PILTIDE/VIDEOTE JÄÄDVUSTAMINE

Klahviga  saab ümber lülitada pildi- või videoülesvõtete vahel. Valitud töörežiim kuvatakse sümbolina üleval vasakus nurgas.

Joondage kaabel ava suunas. Kindlustage tööala ja pistke kaabel sisse.



Nooleklahvidega   saate pilti väiksemaks ja suuremaks suumida.

Nooleklahvidega   saate pilti 90° sammude võrra pöörata.

LEDi heleduse suurendamiseks või vähendamiseks kasutage seadistusratast.

Pildi või video jäädvustamiseks vajutage OK-klahvi või päästikut.



Videojäädvustuse lõpetamiseks vajutage uuesti OK-klahvi või päästikut.

Pildi või video salvestamiseks vajutage OK-klahvi või päästikut. Seeläbi salvestatakse pilt/video mälukaardile. Tegevuse katkestamiseks vajutage nooleklahvidele  .

MÄRKUS: Kui MIKROFON on seadistuste menüüs SISSE lülitatud, toimub video jäädvustamisel ka heli salvestamine.

TAASESITUS





Salvestatud piltide/videoe vaatamiseks vajutage taasesituse klahvi .

Salvestatud piltide/videoe otsimiseks vajutage nooleklahvidele  .



Pildi/video väljavalimiseks vajutage OK-klahvi.

Vajutage nooleklahvidele  , et valida välja üks järgmistest valikutest:

TÖÖTLEMINE

Pildi suumimine või pööramine. Suumimiseks vajutage nooleklahvidele  . Pildi pööramiseks 90° sammudena vajutage nooleklahvidele  .

TAASESITUS

Video mängimine. Pausi tegemiseks mängimise ajal või mängimise jätkamiseks vajutage OK-klahvi. Vajutage kiireks edasi- või tagasikerimiseks noolenuppe  .

KUSTUTAMINE

Pildi/video lõplikuks kustutamiseks. FLAG Pildi/video märgistamine tulevaseks kasutamiseks. Kui seade on ühendatud arvutiga, märgistatakse vastav fail lokaliseerimise lihtsustamiseks „F“-ga failinime ees.

LÕPETATUD

Tagasipöörduv taasesituse menüüsse

LÄHTESTUSKLAHV

Lähtestusklahvile vajutamisel lähtestatakse tehasesätted.

AKUD

Pikemat aega mittekasutatud akusid laadige veel enne kasutamist.

Temperatuur üle 50 °C vähendab vahetatava aku töövoimet. Vältige pikemat soojenemist päikese või kütteseadme mõjul. Hoidke laadija ja vahetatava aku ühenduskontaktid puhtad.

Optimaalse patarei eluea tagamiseks, pärast kasutamist lae patareiplokk täielikult.

Akud tuleks võimalikult pika kasutusea saavutamiseks pärast täislaadimist laadijast välja võtta.

Aku ladustamisel üle 30 päeva:
Ladustage akut kuivas kohas u 27°C juures.
Ladustage akut u 30-50% laetusseisundis.
Laadige aku iga 6 kuu tagant täis.

AKU KOORMUSKAITSE

Akuplokk on varustatud koormuskaitsega, mis kaitseb akut üleliigse koormuse eest ning kindlustab selle pika eluea. Äärmiselt suurest koormusest annab märku vilkuv töötuli. Kui koormust ei vähendata, siis lülitab masin ennast automaatselt välja. Edasi töötamiseks tuleb masin välja ja uuesti sisse lülitada. Kui masin ei lähe uuesti tööle on akuplokk nähtavasti tühi ja tuleks laadimiseseadmega uuesti täis laadida.

LIITIUMIOONAKUDE TRANSPORTIMINE

Liitiumioonakud on allutatud ohtlike ainete transportimisega seonduvatele õigusaktidele.

Nende akude transportimine peab toimuma kohalikest, siseriiklikest ja rahvusvahelistest eeskirjadest ning määrustest kinni pidades.

- Tarbijad tohivad neid akusid edasiste piiranguteta tänaval transportida.
- Liitiumioonakude komertstransport ekspedeerimisettevõtete kaudu on allutatud ohtlike ainete transportimisega seonduvatele õigusaktidele. Tarneettevalmistusi ja transporti tohivad teostada eranditult vastavalt koolitatud isikud. Kogu protsessi tuleb asjatundlikult jälgida.

Akude transportimisel tuleb järgida järgmisi punkte:

- Tehke kindlaks, et kontaktid on lühiste vältimiseks kaitstud ja isoleeritud.
- Pöörake tähelepanu sellele, et akupakk ei saaks pakendis nihkuda.
- Kahjustatud või välja voolanud akusid ei tohi kasutada.

Pöörduge edasiste juhiste saamiseks ekspedeerimisettevõtte poole.

HOOLDUS

Hoidke kaamerapea puhtad.

Kasutage ainult Milwaukee tarvikuid ja Milwaukee tagavaraosi. Detailid, mille väljavahetamist pole kirjeldatud, laske välja vahetada Milwaukee klienditeeninduspunktis (vaadake brošüüri garantii / klienditeeninduste aadressid).

Vajadusel saab nõuda seadme plahvatusjoonise võimsussildil oleva masinatüübi ja kuuekohalise numbrilise alusel klienditeeninduspunkti või vahetult firmalt Techtronic Industries GmbH, Max-Eyth-Straße 10, 71364 Winnenden, Germany.

SÜMBOLID



ETTEVAATUST! TÄHELEPANU! OHUD!



Enne kõiki töid masina kallal võtke vahetatav aku välja.



Palun lugege enne käikulaskmist kasutusjuhend hoolikalt läbi.



Masinaga töötades kandke alati kaitseprille.



Tarvikud - ei kuulu tarne komplekti, soovitatav täiendus on saadaval tarvikute programmis.



Elektriseadmeid ei tohi utiliseerida koos majapidamisprügiga. Elektrilised ja elektroonilised seadmed tuleb eraldi kokku koguda ning keskkonnasõbralikuks utiliseerimiseks vastavas käitlusettevõttes ära anda. Küsige kohalikest pädevatest ametitest või edasimüüjalt käitlusjaamade ja kogumispunktide kohta järele.



CE-märk



Ukraina riiklik vastavusmärk



Euraasia vastavusmärk.

| | |
|--------------------------------------|-----------------|
| Вольтаж аккумулятора..... | 12 V |
| Вес с батареей..... | 720 g |
| Длина кабеля камеры..... | 2744 mm |
| Корпус камеры..... | 12,4 mm |
| Разрешение экрана..... | 320 x 240 pixel |
| Четкость изображения..... | 30 M Pixel |
| Макс. масштаб..... | 4x |
| Макс. время работы аккумулятора..... | 4,5 h |
| Тип карты памяти..... | SD-Card |
| Макс. емкость SD-карты..... | 32 GB |

⚠ ПРЕДУПРЕЖДЕНИЕ! Прочтите все указания по безопасности и инструкции. Упущения, допущенные при не соблюдении указаний и инструкций по технике безопасности, могут стать причиной электрического поражения, пожара и тяжелых травм.
Сохраняйте эти инструкции и указания для будущего использования.

⚠ СПЕЦИАЛЬНЫЕ УКАЗАНИЯ ПО ТЕХНИКЕ БЕЗОПАСНОСТИ ИНСПЕКЦИОННАЯ КАМЕРА

При выполнении работ за стеной выключить сетевой предохранитель для соответствующей области.

При выполнении работ в трубах следить за тем, чтобы они не находились под напряжением и не имели электрический заряд. В трубах не должна находиться жидкость. Камера и устройство не должны вступать в контакт с жидкостью.

Камера и кабель не должны вступать в контакт с маслом, газом или другими, склонными к коррозии материалами.

⚠ СПЕЦИАЛЬНЫЕ УКАЗАНИЯ ПО ТЕХНИКЕ БЕЗОПАСНОСТИ БАТАРЕИ

Замена аккумуляторной батареи не разрешается, если поверхность прибора влажная.

Перед заменой батареи отсоединить от измерительного прибора все кабели и отключите питание прибора.

Не выбрасывайте использованные аккумуляторы вместе с домашним мусором и не сжигайте их. Дистрибьюторы компании Milwaukee предлагают восстановление старых аккумуляторов, чтобы защитить окружающую среду.

Не храните аккумуляторы вместе с металлическими предметами во избежание короткого замыкания.

Для зарядки аккумуляторов модели M12 используйте только зарядным устройством M12. Не заряжайте аккумуляторы других систем.

Аккумуляторная батарея может быть повреждена и дать течь под воздействием чрезмерных температур или повышенной нагрузки. В случае контакта с аккумуляторной кислотой немедленно промойте место контакта мылом и водой. В случае попадания кислоты в глаза промойте глаза в течении 10 минут и немедленно обратитесь за медицинской помощью.

Данное устройство не разрешается эксплуатировать или чистить лицам с ограниченными физическими, сенсорными или умственными способностями, а также лицам с недостаточным опытом или знаниями, за исключением случаев, когда они были проинструктированы по безопасному обращению с устройством лицом, по закону отвечающим за их безопасность. При использовании устройства лицами, названными выше, за ними надлежит осуществлять надзор. Никогда не допускать попадания устройства в руки детям. Поэтому если устройство не используется,

его надлежит хранить в безопасном и недоступном для детей месте.

ИСПОЛЬЗОВАНИЕ

Данная цифровая мини-камера наблюдения предназначена для обследования и изучения труднодоступных участков. Это идеальный прибор для быстрого, простого и неразрушающего поиска неисправностей. Возможно сохранение фото- и видеозаписей на карту памяти.

Не пользуйтесь данным инструментом способом, отличным от указанного для нормального применения.

КНОПКИ

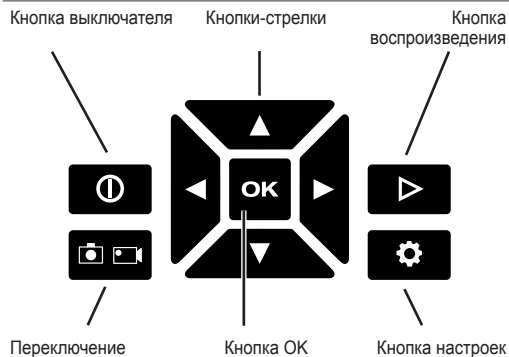

НАСТРОЙКИ

Чтобы открыть меню "Настройки", включите прибор и нажмите кнопку настроек. Используйте кнопки-стрелки ◀▶ ▲▼ для навигации внутри меню.

| МЕНЮ | ВОЗМОЖНОСТИ ВЫБОРА |
|--------------------|------------------------|
| МИКРОФОН | ВКЛ/ВЫКЛ |
| ЯРКОСТЬ ЖК-ДИСПЛЕЯ | НИЗКАЯ/СРЕДНЯЯ/ВЫСОКАЯ |
| ДАТА | ММ/ДД/ГГ |
| ВРЕМЯ | ЧАС/МИН АМ/РМ |
| ЯЗЫК | ВОЗМОЖНОСТИ ВЫБОРА |
| УДАЛИТЬ ВСЕ | ОТМЕНА/УДАЛИТЬ ВСЕ |
| ВЕРСИЯ | Вывод версии ПО. |

ЗАРЯДКА ДИСПЛЕЯ

Когда дисплей установлен на рукоятку, аккумулятор снабжает энергией и рукоятку, и дисплей. Если дисплей снят с рукоятки, он работает от собственного аккумулятора. Для зарядки дисплея следует установить его на рукоятку, подключить при помощи USB-кабеля к

источнику питания или вставить сменный аккумулятор. Хранить дисплей следует установленным на рукоятку. Если дисплей отключился вследствие разрядки, его необходимо зарядить в течение не менее 30 минут перед следующим использованием.

ЗАГРУЗКА ДАННЫХ В КОМПЬЮТЕР

Подключите USB-кабель к дисплею. Второй конец USB-кабеля вставьте в соответствующий разъем компьютера. **УКАЗАНИЕ:** если видеозапись не воспроизводится вашим компьютером, возможно не установлен DIVX- или XVID-кодек. Файлы AVI записываются в формате MPEG4, для конвертации и воспроизведения которого требуется DIVX- или XVID-кодек. Установите соответствующий кодек, чтобы просматривать фото- и видеофайлы.

ВКЛЮЧЕНИЕ/ВЫКЛЮЧЕНИЕ

Если дисплей установлен на рукоятку, нажмите один из двух выключателей ①, чтобы включить прибор. Удерживайте нажатым один из двух выключателей ②, чтобы выключить прибор. Если дисплей не установлен на рукоятку, нажмите соответствующий выключатель, чтобы включить или выключить прибор.

ИНДИКАТОР ЗАРЯДА АККУМУЛЯТОРА

При установке дисплея на рукоятку в правом верхнем углу горит индикатор заряда сменного аккумулятора M12™. Если дисплей не установлен на рукоятку, горят два индикатора заряда. Индикатор слева указывает состояние заряда аккумулятора дисплея. Индикатор справа указывает состояние заряда сменного аккумулятора M12™. Каждый сегмент индикатора заряда соответствует 1/4 общего заряда.

ИСПОЛЬЗОВАНИЕ РУКОЯТКИ И ДИСПЛЕЯ

Чтобы снять дисплей с рукоятки, необходимо взяться за обе части и, потянув, отсоединить дисплей от аккумулятора. Чтобы установить дисплей, надвиньте его на рукоятку.

УКАЗАНИЕ: сообщение об ошибке "NO IMAGE SIGNAL" [НЕТ ВИДЕОСИГНАЛА] выводится, если рукоятка не получает энергоснабжение, находится вне зоны приема дисплея (ок. 40 см) или кабель неправильно подсоединен к рукоятке. Если несколько приборов работают в непосредственной близости друг от друга, возможна интерференция.

ИСПОЛЬЗОВАНИЕ КАБЕЛЯ PIVOTVIEW™ (ПРИНАДЛЕЖНОСТИ)

См. соответствующие рисунки.

Если фрагмент изображения не выводится на дисплей, нажмите деблокирующую кнопку и поверните кабель Pivotview™ на 90°. Вставьте кабель и сгибайте или поворачивайте его при необходимости.

ФОТО- И ВИДЕОСЪЕМКА

Переключение режимов фото- и видеосъемки осуществляется при помощи кнопки 📷 📹. Индикатор выбранного режима эксплуатации отображается в верхнем левом углу.

Установите кабель напротив соответствующего разъема. Проверьте безопасность рабочей зоны и вставьте кабель в разъем.

С помощью кнопок-стрелок ▲▼ осуществляется изменение масштаба изображения.

С помощью кнопок-стрелок ◀▶ осуществляется поворот изображения на 90°.

С помощью регулировочного колесика изменяется яркость светодиода.

Чтобы начать фото- или видеосъемку, нажмите ОК или кнопку фото/запись.

Чтобы закончить видеосъемку, нажмите ОК или кнопку фото/запись еще раз.

Чтобы сохранить фото- или видеозапись, нажмите ОК или кнопку фото/запись. Фото- или видеозапись сохраняется на карте памяти. Кнопки-стрелки ◀▶ служат для прерывания процесса.

УКАЗАНИЕ: при включенном МИКРОФОНЕ (в меню настроек ВКЛ) в процессе видеозаписи происходит также запись звуков.

ВОСПРОИЗВЕДЕНИЕ

Нажмите кнопку воспроизведения ▶, чтобы просмотреть сохраненную фото- или видеозапись.

С помощью кнопок-стрелок ◀▶ осуществляется поиск сохраненной записи.

Нажмите кнопку ОК для выбора фото- или видеозаписи.

С помощью кнопок-стрелок ▲▼ осуществляется выбор следующих опций:

| | |
|-----------|---|
| ОБРАБОТКА | изменение масштаба или поворот изображения. С помощью кнопок-стрелок ▲▼ осуществляется изменение масштаба. С помощью кнопок-стрелок ◀▶ осуществляется поворот изображения на 90°. |
|-----------|---|

| | |
|-----------------|---|
| ВОСПРОИЗВЕДЕНИЕ | воспроизведение видеозаписи. Кнопка ОК позволяет сделать паузу или продолжить воспроизведение. С помощью кнопок-стрелок ◀▶ осуществляется быстрая перемотка вперед/назад. |
|-----------------|---|

| | |
|----------|--|
| УДАЛЕНИЕ | окончательное удаление изображения/ видеозаписи. |
|----------|--|

| | |
|------|--|
| FLAG | отметка фото/видеозаписи для использования в будущем. Когда прибор подключается к компьютеру, соответствующий файл имеет отметку "F" перед названием, что облегчает поиск. |
|------|--|

| | |
|-----------|--------------------------------|
| ЗАВЕРШЕНО | возврат к меню воспроизведения |
|-----------|--------------------------------|

КНОПКА СБРОСА

При нажатии на кнопку сброса происходит возврат к заводским настройкам.

АККУМУЛЯТОР

Перед использованием аккумулятора, которым не пользовались некоторое время, его необходимо зарядить.

Температура выше 50°C снижает работоспособность аккумуляторов. Избегайте продолжительного нагрева или прямого солнечного света (риск перегрева).

Контакты зарядного устройства и аккумуляторов должны содержаться в чистоте.

Для обеспечения оптимального срока службы аккумулятор необходимо полностью заряжать после использования прибора.

Для достижения максимально возможного срока службы аккумуляторы после зарядки следует вынимать из зарядного устройства.

При хранении аккумулятора более 30 дней: Храните аккумулятор при 27°C в сухом месте.

Храните акумулатор с зарядом примерно 30% - 50%.
Каждые 6 месяцев акумулатор следует заряжать.

ЗАЩИТА АККУМУЛЯТОРА ОТ ПЕРЕГРУЗКИ

Акумулаторный блок оснащен устройством защиты от перегрузки, которое защищает акумулатор от перегрузки и гарантирует продолжительный срок службы.

При очень сильной нагрузке мигает рабочая лампа, оповещающая о перегрузке. Если нагрузка не снимается, машина автоматически отключается. Для продолжения работы выключить и снова включить машину. Если машина не запускается, то, возможно, разрядился акумулаторный блок и его необходимо зарядить с помощью зарядного устройства.

ТРАНСПОРТИРОВКА ЛИТИЙ-ИОННЫХ АККУМУЛЯТОРОВ

Литий-ионные аккумуляторы в соответствии с предписаниями закона транспортируются как опасные грузы.

Транспортировка этих аккумуляторов должна осуществляться с соблюдением местных, национальных и международных предписаний и положений.

- Эти аккумуляторы могут перевозиться по улице потребителем без дальнейших обязательств.
- При коммерческой транспортировке литий-ионных аккумуляторов экспедиторскими компаниями действуют положения, касающиеся транспортировки опасных грузов. Подготовка к отправке и транспортировка должны производиться исключительно специально обученными лицами. Весь процесс должен находиться под контролем специалиста.

При транспортировке аккумуляторов необходимо соблюдать следующие пункты:

- Убедитесь, что контакты защищены и изолированы во избежание короткого замыкания.
- Следите за тем, чтобы акумулаторный блок не соскользнул внутри упаковки.
- Транспортировка поврежденных или протекающих аккумуляторов запрещена.

За дополнительными указаниями обратитесь к своему экспедитору.

ОБСЛУЖИВАНИЕ

Всегда держите объектив камеры в чистоте

Пользуйтесь аксессуарами и запасными частями Milwaukee. В случае возникновения необходимости в замене, которая не была описана, обращайтесь в один из сервисных центров по обслуживанию электроинструментов Milwaukee (см. список сервисных организаций).

При необходимости, у сервисной службы или непосредственно у фирмы Techtronic Industries GmbH, Max-Eyth-Straße 10, 71364, Винненден, Германия, можно запросить сборочный чертеж устройства, сообщив его тип и шестизначный номер, указанный на фирменной табличке.

СИМВОЛЫ



ВНИМАНИЕ! ПРЕДУПРЕЖДЕНИЕ!
ОПАСНОСТЬ!



Выньте акумулатор из машины перед проведением с ней каких-либо манипуляций.



Пожалуйста, внимательно прочтите инструкцию по использованию перед началом любых операций с инструментом.



При работе с инструментом всегда надевайте защитные очки.



Принадлежности - В стандартную комплектацию не входит, поставляется в качестве дополнительной принадлежности.



Электрические устройства нельзя утилизировать вместе с бытовым мусором. Электрические и электронные устройства следует собирать отдельно и сдавать в специализированную утилизирующую компанию для утилизации в соответствии с нормами охраны окружающей среды. Сведения о центрах вторичной переработки и пунктах сбора можно получить в местных органах власти или у вашего специализированного дилера.



Знак CE



Национальный украинский знак соответствия



Знак Евразийского Соответствия

ТЕХНИЧЕСКИ ДАННИ

ИНСПЕКЦИОННА КАМЕРА

M12 ICAV3

| | |
|---|-----------------|
| Напряжение на акумулатора | 12 V |
| Тегло с батерия | 720 g |
| Дължина на кабела на камерата | 2744 mm |
| Корпус на камерата | 12,4 mm |
| Разделителна способност Монитор | 320 x 240 pixel |
| Резолюция на изображението | 30 M Pixel |
| Максимален зум (оптично приближение) | 4x |
| Максимална продължителност на работа на батерията | 4,5 h |
| Вид карта памет | SD-Card |
| Макс. капацитет за съхранение на SD картата | 32 GB |

▲ ПРЕДУПРЕЖДЕНИЕ! Прочетете всички указания и напътствия за безопасност.

Пропуски при спазването на указанията и напътствията за безопасност могат да доведат до токов удар, пожар и/или тежки наранявания.

Съхранявайте указанията и напътствията за безопасност за справка при нужда.

▲ СПЕЦИАЛНИ УКАЗАНИЯ ЗА БЕЗОПАСНОСТ ИНСПЕКЦИОННА КАМЕРА

При работа зад стени изключете мрежовия предпазител за съответната зона.

При работа в тръби обърнете внимание те да не са под напрежение или с електрически заряд. Тръбите не бива да съдържат течности. Камерата и устройството не бива да влизат в допир с течности.

Камерата и кабелът не бива да влизат в допир с масло, газ или други разяждащи материали.

▲ СПЕЦИАЛНИ УКАЗАНИЯ ЗА БЕЗОПАСНОСТ БАТЕРИЯ

Не сменяйте сменящата се батерия, когато корпусът на измервателния уред е влажен.

Преди да смените сменящата се батерия изключете всички кабели от уреда и изключете измервателния уред.

Не изхвърляйте изхабените акумулатори в огъня или в при битовите отпадъци. Milwaukee предлага екологосъобразно събиране на старите акумулатори; моля попитайте Вашия специализиран търговец.

Не съхранявайте акумулаторите заедно с метални предмети (опасност от късо съединение).

Акумулатори от системата M12 да се зареждат само със зарядни устройства от системата M12 laden. Да не се зареждат акумулатори от други системи.

При екстремно натоварване или екстремна температура от повредени акумулатори може да изтече батерийна течност. При допир с такава течност веднага измийте с вода и сапун. При контакт с очите веднага изплаквайте старателно най-малко 10 минути и незабавно потърсете лекар.

Не е разрешено уредът да се обслужва или почиства от лица, които са с ограничени физически, сетивни или интелектуални възможности респективно които имат ограничен опит и познания, освен в случаите, в които са инструктирани за безопасно боравене с уреда от лице, което е законно упълномощено да отговаря за тяхната сигурност и безопасност. При използване на уреда горе посочените лица трябва да бъдат надзирани. Уредът не бива да се предоставя на деца. Поради тази причина в случаите, когато не се използва, уредът трябва да бъде съхраняван на сигурно място, извън достъпа на деца.

ИЗПОЛЗВАНЕ ПО ПРЕДНАЗНАЧЕНИЕ

С помощта на тази цифрова инспекционна камера могат да се проучват и проверяват трудно достъпни места. Тя е идеална за бързо и лесно локализиране на препятствия, без да бъдат разрушавани. Записите могат да се запаметяват на карта памет като снимки или видео.

Този уред може да се използва по предназначение само както е посочено.

БУТОНИ

Бутон ВКЛ./ИЗКЛ. Бутони със стрелка Бутон за възпроизвеждане

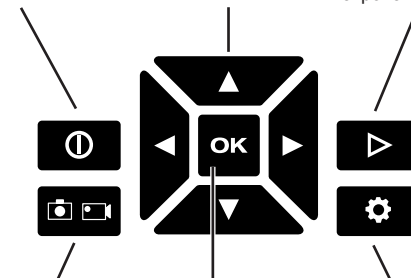

Превключване между фото/видео

Бутон ОК

Бутон за настройки

НАСТРОЙКИ

За да отворите менюто "Настройки", включете уреда и натиснете бутона за настройки. Използвайте бутоните със стрелки ◀▶▲▼, за да навигирате в рамките на менюто.

| МЕНЮ | ВЪЗМОЖНОСТИ ЗА ИЗБОР |
|---------------------|---------------------------------|
| МИКРОФОН | ВКЛ./ИЗКЛ. |
| LCD-ЯРКОСТ | СЛАБА/СРЕДНА/СИЛНА |
| ДАТА | ММ/ДД/ГГ |
| ЧАС | HR/MIN AM/PM |
| ЕЗИК | МНОГО ВЪЗМОЖНОСТИ |
| ИЗТРИВАНЕ НА ВСИЧКИ | ОТКАЗ/ИЗТРИВАНЕ НА ВСИЧКИ |
| ВЕРСИЯ | Показване на софтуерната версия |

ЗАРЕЖДАНЕ НА ДИСПЛЕЯ

Когато дисплеят е поставен на дръжката, акумулаторната батерия захранва както дръжката, така и дисплея. Ако дисплеят не е поставен вътре, той продължава да работи с помощта на собствена акумулаторна батерия. Поставете дисплея на дръжката, съответно на сменяемата акумулаторна батерия или

свържете чрез USB кабел към източник на електрозахранване, за да го заредите. Винаги съхранявайте дисплея върху дръжката. Когато дисплеят се изключи поради недостатъчно захранване, преди следващата употреба го заредете в продължение на най-малко 30 минути.

ИЗТЕГЛЯНЕ НА ДАННИТЕ НА КОМПЮТЪР

Включете USB кабела отстрани на дисплея. Включете другия край на USB кабела в съответния порт на компютъра. **УКАЗАНИЕ:** Ако не можете да гледате видео на компютъра си, причината вероятно е, че компютърът Ви няма кодек MPEG4 или XVID. AVI файлът се записва във формат MPEG4 и затова компютърът Ви се нуждае от кодек DIVX или XVID, за да декодира и покаже файла. Изтеглете съответния кодек, за да видите снимките/видеофайловете.

ВКЛЮЧВАНЕ/ИЗКЛЮЧВАНЕ

Когато дисплеят е свързан, натиснете един от двата ключа за ВКЛ./ИЗКЛ. **Ⓞ**, за да включите уреда. Задръжте един от двата ключа за ВКЛ./ИЗКЛ. **Ⓞ** натиснат, за да изключите уреда. Когато дисплеят не е свързан, натиснете превключвателя на съответния уред, за да го включите или изключите.

ИНДИКАЦИЯ НА ЗАРЕЖДАНЕТО

Когато дисплеят е поставен на дръжката, в горния десен ъгъл се показва степента на зареждане на сменяемата акумулаторна батерия M12™. Когато дисплеят не е свързан, се показват две индикации на степента на зареждане. Лявата индикация показва степента на зареждане на батерията на дисплея. Дясната индикация показва степента на зареждане на сменяемата акумулаторна батерия M12™. Всеки сегмент на индикацията на зареждането изобразява припл. 1/4 от целия заряд.

УПОТРЕБА НА ДРЪЖКАТА И НА ДИСПЛЕЯ

За да свалите дисплея от дръжката, хванете здраво двете части и изтеглете дисплея от акумулаторната батерия. За да поставите отново дисплея, съединете дръжката и дисплея.

УКАЗАНИЕ: Съобщението за грешка "NO IMAGE SIGNAL" [НЯМА КАРТИНЕН СИГНАЛ] се показва, когато дръжката не се захранва с ток, не се намира в зоната на обхват на дисплея (припл. 40 cm) или кабелът не е свързан правилно с дръжката. Когато няколко уреда се използват в непосредствена близост един до друг, може да се стигне до интерференции.

УПОТРЕБА НА КАБЕЛА НА PIVOTVIEW™ (ПРИНАДЛЕЖНОСТИ)

За целта вижте изображенията.

Когато желаната част от изображението не се показва, натиснете бутоните за освобождаване и завъртете кабела на Pivotview™ на 90°. След това отново поставете кабела и, в зависимост от необходимостта, го огънете или завъртете.

ЗАПИС НА СНИМКИ/ВИДЕО

С бутон **Ⓞ** превключвате между снимка и запис на видео. Избраният режим се показва чрез символ в горния ляв ъгъл.

Насочете кабела към отвора. Обезопасете работната зона и включете кабела.

С бутоните със стрелки **▲ ▼** увеличавате или намалявате мащаба на снимката.

С бутоните със стрелки **◀ ▶** въртете изображението на 90°.

Използвайте регулиращото колело, за да повишите или намалите яркостта на LED.

За да направите снимка или видео, натиснете бутона OK или бутона на затвора.

За да завършите видеозапис, натиснете повторно бутона OK или бутона на затвора.

За да запаметите снимка или видео, натиснете бутона OK или бутона на затвора. По този начин снимката/видеото се запаметява на картата памет. Натиснете бутоните със стрелки **◀ ▶**, за да прекъснете процеса.

УКАЗАНИЕ: Когато МИКРОФОНЪТ в менюто за настройки е в положение ВКЛ., при запис на видео се записва и звук.

ВЪЗПРОИЗВЕЖДАНЕ

Натиснете бутона за възпроизвеждане **▶**, за да видите запаметените снимки/видео.

Натиснете бутоните със стрелки **◀ ▶**, за да прелистите запаметените снимки/видео.

Натиснете бутона OK, за да изберете снимка/видео.

Натиснете бутоните със стрелки **▲ ▼**, за да изберете една от следните опции:

ОБРАБОТКА Мащабиране или завъртане на снимка. Натиснете бутоните със стрелки **▲ ▼** за мащабиране. Натиснете бутоните със стрелки **◀ ▶**, за да завъртите снимката в стъпки от 90°.

ВЪЗПРОИЗВЕЖДАНЕ Възпроизвеждане на видео. Натиснете бутона OK за пауза или продължение по време на възпроизвеждането. Натиснете бутоните със стрелки **◀ ▶** за бързо превъртане напред или назад.

ИЗТРИВАНЕ Трайно изтриване на снимка/видео.

FLAG Маркиране на снимка/видео за бъдещо използване. Когато уредът е включен към компютър, съответният файл се обозначава с "F" пред името за по-лесно откриване.

КРАЙ Връщане към менюто за възпроизвеждане

БУТОН ЗА НУЛИРАНЕ

Чрез натискане на бутона за нулиране се възстановяват фабричните настройки.

АКУМУЛАТОРИ

Акумулатори, които не са ползвани по-дълго време, преди употреба да се дозаредят.

Температура над 50°C намалява мощността на акумулатора. Да се избягва по-продължително нагряване на слънце или от отопление.

Поддържайте чисти присъединителните контакти на зарядното устройство и на акумулатора.

За оптимална продължителност на живот след употреба батериите трябва да се заредят напълно.

За възможно по-дълга продължителност на живот батериите трябва да се изваждат от уреда след зареждане.

При съхранение на батериите за повече от 30 дни: съхранявайте батерията при припл. 27°C и на сухо

место. Съхранявайте батерията при 30 до 50 % от заряда. Зареждайте батерията на всеки 6 месеца.

ЗАЩИТА ОТ ПРЕТОВАРВАНЕ НА БАТЕРИЯТА

Батерията е оборудвана със защита от претоварване, която предпазва батерията от претоварване и ѝ гарантира голяма продължителност на живот. При екстремно силно натоварване работната светлина мига, за да даде индикация за претоварването. Ако не се реагира на претоварването, машината се изключва автоматично. За да продължите работа, изключете и включете отново машината. Ако машината не се задейства отново, е възможно батерията да е изтощена и трябва да бъде заредена в зарядното устройство.

ПРЕВОЗ НА ЛИТИЕВО-ЙОННИ БАТЕРИИ

Литиево-йонните батерии са предмет на законовите разпоредби за превоз на опасни товари.

Превозът на тези батерии трябва да се извършва в съответствие с местните, националните и международните разпоредби и регламенти.

- Потребителите могат да превозват тези батерии по пътя без допълнителни изисквания.
- Превозът на литиево-йонни батерии от транспортни компании е предмет на законовите разпоредби за превоз на опасни товари. Подготовката на превоза и самият превоз трябва да се извършват само от обучени лица. Целият процес трябва да е под професионален надзор.

Спазвайте следните изисквания при превоз на батерии:

- Уверете се, че контактите са защитени и изолирани, за да се избегне късо съединение.
- Уверете се, че няма опасност от разместване на батерията в опаковката.
- Не превозвайте повредени батерии или такива с течове.

Обърнете се към Вашата транспортна компания за допълнителни инструкции.

ПОДДРЪЖКА

Поддържайте чисти корпус на камерата

Да се използват само аксесоари на Milwaukee и резервни части на Milwaukee. Елементи, чията подмяна не е описана, да се дадат за подмяна в сервиз на Milwaukee (вижте брошурата "Гаранция и адреси на сервизи).

При необходимост можете да поискате схема на елементите на уреда при посочване на обозначение на машината и шестцифрения номер на табелката за технически данни от Вашия сервиз или директно на Techtronic Industries GmbH, Max-Eyth-Straße 10, 71364 Winnenden, Германия.

СИМВОЛИ



ВНИМАНИЕ! ПРЕДУПРЕЖДЕНИЕ!
ОПАСНОСТ



Преди започване на каквито е да работи по машината извадете акумулатора.



Преди пускане на уреда в действие моля прочетете внимателно инструкцията за използване.



При работа с машината винаги носете предпазни очила.



Аксесоари - Не се съдържат в обема на доставката, препоръчано допълнение от програмата за аксесоари.



Електрическите уреди не трябва да се изхвърлят заедно с битовите отпадъци. Електрическото и електронното оборудване трябва да се събират отделно и да се предават на службите за рециклиране на отпадъците според изискванията за опазване на околната среда. Информирайте се при местните служби или при местните специализирани търговци относно местата за събиране и центровете за рециклиране на отпадъци.



CE-знак



Национален знак за съответствие - Украйна



EurAsian знак за съответствие.

DATE TEHNICE/VIDEOCAMERA DIGITALĂ DE INSPECȚIE

M12 ICAV3

| | |
|--|-----------------|
| Tensiune acumulator | 12 V |
| Greutate cu baterie | 720 g |
| Lungime cablu videocameră | 2744 mm |
| Cap videocameră | 12,4 mm |
| Rezoluție ecran | 320 x 240 pixel |
| Rezoluția imaginii | 30 M Pixel |
| Zoom max. | 4x |
| Durată de funcționare acumulator max. | 4,5 h |
| Tip card de memorie | SD-Card |
| Capacitate max. de stocare a cardului SD | 32 GB |

AVERTIZARE! Citiți toate indicațiile de siguranță și toate instrucțiunile. Nerespectarea indicațiilor de avertizare și a instrucțiunilor poate provoca electrocutare, incendii și/sau răniri grave. **Păstrați toate indicațiile de avertizare și instrucțiunile în vederea utilizărilor viitoare.**

INSTRUCȚIUNI SPECIALE DE SIGURANȚĂ VIDEOCAMERA DIGITALĂ DE INSPECȚIE

La lucrări în spatele unor pereți scoateți siguranța de la rețeaua electrică pentru zona respectivă.

La lucrări în țevi aveți grijă ca acestea să nu se afile sub tensiune și să nu fie încărcate electrostatic. Țevile nu au voie să conțină lichide. Videocamera și aparatul nu au voie să intre în contact cu lichide.

Videocamera și cablul nu au voie să intre în contact cu ulei, gaze sau alte materiale corosive.

INSTRUCȚIUNI SPECIALE DE SIGURANȚĂ BATERIE

Bateria nu se schimbă dacă este umedă carcasa aparatului de măsură.

Înainte de schimbarea bateriei se îndepărtează toate cablurile de pe aparatul de măsură și se deconectează aparatul.

Nu aruncați acumulatorii uzați la containerul de reziduri menajere și nu îi ardeți. Milwaukee Distributors se oferă să recupereze acumulatorii vechi pentru protecția mediului înconjurător.

Nu depozitați acumulatorul împreună cu obiecte metalice (risc de scurtcircuit)

Folosiți numai încărcătoare System M12 pentru încărcarea acumulatorilor System M12. Nu folosiți acumulatori din alte sisteme.

Acidul se poate scurge din acumulatorii deteriorați la încărcături sau temperaturi extreme. În caz de contact cu acidul din acumulator, spălați imediat cu apă și săpun. În caz de contact cu ochii, clătiți cu atenție timp de cel puțin 10 minute și apelați imediat la îngrijire medicală.

Deservirea sau curățarea acestui aparat nu este permisă persoanelor cu capacitate fizică, senzorială sau intelectuală redusă, respectiv lipsite de experiență sau insuficient pregătite, cu excepția cazului în care au fost instruite în legătură cu manipularea aparatului în condiții de securitate de către o persoană legalmente responsabilă pentru siguranța lor. Utilizarea aparatului de către persoanele menționate mai sus trebuie să aibă loc sub supraveghere. Nu este îngăduit ca acest aparat să ajungă la îndemâna copiilor. Atunci când nu este folosit, aparatul trebuie păstrat la loc sigur, ferit de accesul copiilor.

CONDIȚII DE UTILIZARE SPECIFICE

Cu această cameră de inspecție digitală pot fi explorate și examinate zonele greu accesibile. Aceasta este ideală pentru localizarea rapidă, simplă și nedistructivă a

obstacolelor. Înregistrările pot fi salvate sub formă de fotografii sau înregistrare video pe cardul de memorie.

Nu utilizați acest produs în alt mod decât cel stabilit pentru utilizare normală

TASTE

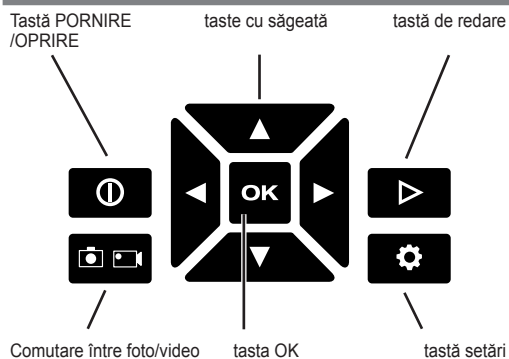

SETĂRI

Pentru a deschide meniul de setări, porniți aparatul și apăsați tasta setări. Utilizați tastele ◀▶▲▼ pentru a naviga în meniu.

| MENIU | POSSIBILITĂȚI SELECȚIE |
|------------------|-------------------------------------|
| MICROFON | PORNIT/OPRIT |
| LUMINOZITATE LCD | REDUSĂ/MEDIE/PUTERNICĂ |
| DATA | LL/ZZ/AA |
| ORĂ | HR/MIN AM/PM |
| LIMBĂ | MAI MULTE POSSIBILITĂȚI DE SELECȚIE |
| ȘTERGERE TOATE | ÎNTRERUPERE/ȘTERGERE TOATE |
| VERSIUNE | Afișaj versiune software. |

ÎNCĂRCARE ECRAN

Dacă ecranul este atașat pe mâner, acumulatorul încarcă atât mânerul, cât și ecranul. Dacă ecranul nu este atașat, acesta funcționează pe baza unui acumulator propriu. Atașați ecranul pe mâner, resp. pe acumulatorul interschimbabil sau conectați-l cu un cablu USB la o sursă de curent pentru a-l încărca. Păstrați întotdeauna ecranul atașat pe mâner. Dacă ecranul se deconectează din cauza alimentării electrice insuficiente, încărcați-l cel puțin 30 de minute înainte de următoarea utilizare.

DESCĂRCAREA DATELOR PE UN COMPUTER

Introduceți cablul USB în lateralul ecranului. Introduceți celălalt capăt al cablului USB în portul corespunzător al calculatorului. **INDICAȚIE:** Dacă pe calculatorul dumneavoastră nu este posibilă vizualizarea înregistrărilor video, este posibil ca acesta să nu dispună de un codex DIVX sau XVID. Fișierul AVI este înregistrat în format MPEG4, din acest motiv calculatorul dumneavoastră necesită un codex DIVX sau XVID pentru a decoda și reda fișierul. Descărcați codexul corespunzător pentru redarea imaginilor/înregistrărilor video.

PORNIRE/OPRIRE

Dacă ecranul este introdus, apăsați unul din cele două comutatoare PORNIT/OPRIT (1) pentru a porni aparatul. Mențineți apăsat unul din cele două comutatoare PORNIT/OPRIT (1) pentru a opri aparatul. Dacă ecranul nu este introdus, apăsați comutatorul aparatului respectiv pentru a-l porni sau opri.

AFIȘAJUL STĂRII DE ÎNCĂRCARE

Dacă ecranul este introdus în mâner, în colțul superior din dreapta este afișată starea de încărcare a acumulatorului interschimbabil M12™. Dacă ecranul nu este introdus, sunt afișate două indicatoare ale stării de încărcare. Indicatorul din stânga afișează starea de încărcare a bateriei ecranului. Indicatorul din dreapta afișează starea de încărcare a acumulatorului interschimbabil M12™. Fiecare segment al afișajului de încărcare reprezintă aprox. 1/4 din încărcarea totală.

UTILIZAREA MĂNERULUI ȘI A ECRANULUI

Pentru a detașa ecranul de la mâner, apucați ferm ambele piese și detașați ecranul de la acumulator. Pentru a atașa din nou ecranul, cuplați prin împingere mânerul și ecranul.

INDICAȚIE: Mesajul de eroare "NO IMAGE SIGNAL" [NICIUN SEMNAL IMAGINE] este afișat dacă mânerul nu este alimentat cu curent, dacă nu se află în zona de recepție a ecranului (aprox 40 cm) sau dacă cablul nu este introdus corect în mâner. Dacă sunt utilizate mai multe aparate în imediata apropiere, se pot produce interferențe.

UTILIZAREA CABLULUI PIVOTVIEW™ (ACCESORII)

Vedeți imaginile în acest sens.

Dacă nu este afișat sectorul de imagine dorit, apăsați tastele de validare și rotiți cablul Pivotview™ cu 90°. Apoi introduceți din nou cablul și îndoiți-l sau răsușiți-l în funcție de necesitate.

ÎNREGISTRAREA IMAGINILOR/VIDEO

Cu tasta comutați între înregistrările de imagine și video. Regimul de funcționare selectat este indicat printr-un simbol în colțul superior din stânga.

Dirijați cablul spre orificiu. Asigurați zona de lucru și introduceți cablul.

Cu tastele săgeată ▲▼ măriți sau micșorați imaginea.

Cu tastele săgeată ◀▶ rotiți imaginea cu câte 90°.

Utilizați roțița de reglaj pentru a crește sau diminua luminozitatea LED-urilor.

Pentru a înregistra o imagine sau un film, acționați tasta OK sau declanșatorul.

Pentru a încheia o înregistrare video, acționați din nou tasta OK sau declanșatorul.

Pentru a salva imaginea/video, acționați tasta OK sau declanșatorul. Astfel este salvată imaginea/video pe cardul

de memorie. Apăsați tastele săgeată ◀▶ pentru a întrerupe procesul.

INDICAȚIE: Dacă MICROFONUL este setat pe PORNIT în meniul de setări, în timpul unei înregistrări video sunt înregistrate și zgomotele.

REDARE

Apăsați tasta de redare ▶ pentru a vizualiza imaginile/video. Apăsați tastele săgeată ◀▶ pentru a căuta imaginile/video salvate.

Apăsați tasta OK pentru a selecta o imagine/video.

Apăsați tastele săgeată ▲▼ pentru a selecta una dintre următoarele opțiuni:

PRELUCRARE zoom sau rotirea unei imagini. Apăsați tastele săgeată ▲▼ pentru zoom. Apăsați tastele săgeată ◀▶ pentru a roti cu câte 90°.

REDARE Redarea unui video. Apăsați tasta OK pentru a face o pauză la redare sau pentru a continua. Apăsați tastele ◀▶ pentru derularea rapidă înainte sau înapoi.

ȘTERGERE Ștergerea definitivă a unei imagini / unui film.

FLAG Marcarea unei imagini/video pentru utilizarea viitoare. Dacă aparatul este conectat la un calculator, fișierul corespunzător este marcat cu un "F" în fața numelui fișierului pentru o localizare mai ușoară.

TERMINARE Revenire la meniul de redare

TASTĂ DE RESETARE

Prin acționarea tastei de resetare sunt restabilite setările din fabrică.

ACUMULATORI

Acumulatorii care nu au fost utilizați o perioadă de timp trebuie reîncărcați înainte de utilizare

Temperatura mai mare de 50°C (122°F) reduce performanța acumulatorului. Evitați expunerea prelungită la căldură sau radiație solară (risc de supraîncălzire)

Contactele încărcătoarelor și acumulatorilor trebuie păstrate curate.

În scopul optimizării duratei de funcționare, bateriile trebuie reîncărcate complet după utilizare.

Pentru o durată de viață cât mai lungă, acumulatorii ar trebui scoși din încărcător după încărcare.

La depozitarea acumulatorilor mai mult de 30 zile: Acumulatorii se depozitează la cca. 27°C și la loc uscat. Acumulatorii se depozitează la nivelul de încărcare de cca. 30%-50%. Acumulatorii se încarcă din nou la fiecare 6 luni.

PROTECȚIE SUPRAÎNCĂRCARE ACUMULATOR

Pachetul de acumulator este dotat cu o protecție suprasarcină care protejează acumulatorii în caz de suprasarcină asigurând astfel o durată lungă de viață. În cazul unei suprasarcinări extrem de ridicate, lampa de lucru pâlpâie pentru a indica o suprasarcină. Dacă sarcina nu scade, mașina se deconectează automat. Pentru a continua munca, deconectați și reconectați din nou mașina. Dacă mașina nu pornește din nou, pachetul de acumulator este probabil descărcat și trebuie reîncărcat la aparatul de încărcat.

TRANSPORTUL ACUMULATORILOR CU IONI DE LITIU

Аккумуляторите со иони на литиум се подложни на инцидентите предвидени во законските предписанија за транспортот на опасни материјали.

Транспортот на овие аккумулятори треба да се извршува со почитување на законските предписанија и регулативите на локално, национално и интернационално ниво.

- Потрошувачите не смеат да користат транспортот на овие аккумулятори без согласност од компетентните власти.
- Транспортот на овие аккумулятори треба да се извршува со почитување на законските предписанија и регулативите на локално, национално и интернационално ниво.
- Препорачливо е да се користат специјални превозни средства за опасни материјали.

Следиците информации се дадени за транспортот на овие аккумулятори:

- За да се избегне кратокоток, уверете се дека сите контакти се заштитени и изолирани.
- Ве молиме да бидете внимателни при пакувањето на овие аккумулятори, да не дојдат до повреда на пакувањето.
- Не е дозволено транспортот на овие аккумулятори во повреда на пакувањето.

За повеќе информации контактирајте ги компетентните власти за транспортот на опасни материјали.

ИЗМЕНА

Кап на видеокамерата треба да се менува редовно.

Користете само оригинални и делови на замена од Milwaukee. Ако некои од компонентите не се опишани во овие инструкции, молиме да се обратите на локалните служби за сервис на Milwaukee (гледајте на нашата листа на сервисни центри / гаранции).

Ако е потребно, молиме да се обратите на компетентните власти за сервис на Milwaukee GmbH, Max-Eyth-Straße 10, 71364 Winnenden, Germany за повеќе информации за сервисот на Milwaukee.

СИМБОЛИ



PERICOLI! AVVERTIZARE! ATENȚIE!



Испразнете акумулаторот пред започнувањето на работата.



Ве молиме да ги прочитате инструкциите пред започнувањето на работата.



Користете заштитни очила за заштита на очите при користењето на апаратот.



Аксессуары - Не се вклучени во стандардниот комплект на апаратот.



Користете само одобрени електрични апарати. Не е дозволено користењето на отворени огнови апарати. Електричните апарати и електрониката треба да се колектираат посебно и да се рециклираат еколошки. Ве молиме да се обратите на локалните власти за информации за колектирање и рециклирање на електричните апарати и електрониката.



Маркај CE



Маркај национален за усогласеност Украина



Маркај за усогласеност EurAsian.

ТЕХНИЧКИ ПОДАТОЦИ КАМЕРАТА ЗА ДИГИТАЛНА ИНСПЕКЦИЈА

M12 ICAV3

| | |
|--------------------------------------|-----------------|
| Волтажа на батеријата | 12 V |
| Тежина со батерија | 720 g |
| Должина на кабелот на камерата | 2744 mm |
| Глава на камерата | 12,4 mm |
| Резолуција на екранот | 320 x 240 pixel |
| Резолуција на сликата | 30 M Pixel |
| Зумирање макс. | 4x |
| Времетраење на батеријата макс. | 4,5 h |
| Тип на мемориска картичка | SD-Card |
| Максимална меморија на SD-картичката | 32 GB |

ВНИМАНИЕ! Прочитајте ги безбедносните напomenи и упатства. Заборавање на почитувањето на безбедносните упатства и инструкции можат да предизвикаат електричен удар, пожар и/или тешки повреди.

Сочувајте ги сите безбедносни упатства и инструкции за во иднина.

СПЕЦИЈАЛНИ БЕЗБЕДНОСНИ УПАТСТВА КАМЕРАТА ЗА ДИГИТАЛНА ИНСПЕКЦИЈА

При реализација на работи позади ѕидови, исклучете го мрежниот осигурувач за односното подрачје.

При реализација на работи во цевки внимавајте, цевките да не бидат под напон или да не се со електрично полнење. Цевките не смеат да содржат течност. Камерата и апаратот не смеат да дојдат во контакт со течност.

Камерата и кабелот не смеат да дојдат во контакт со масло, гас или други материјали што предизвикуваат корозија.

СПЕЦИЈАЛНИ БЕЗБЕДНОСНИ УПАТСТВА БАТЕРИЈА

Не ја менувајте батеријата доколку куќиштето на мерниот апарат е влажно.

Пред замена на батеријата отстранете ги сите кабли од мерниот апарат и исклучете го.

Не ги оставајте искористените батерии во домашниот отпад и не горете ги. Дистрибутерите на Milwaukee ги собираат старите батерии, со што ја штитат нашата околина.

Не ги чувајте батериите заедно со метални предмети (ризик од краток спој).

Користете исклучиво Систем M12 за полнење на батерии од M12 систем. Не користете батерии од друг систем.

Киселината од оштетените батериите може да истече при екстреман напон или температури. Доколку дојдете во контакт со исатата, измијте се веднаш со сапун и вода. Во случај на контакт со очите плакнете ги убаво најмалку 10 минути и задолжително одете на лекар.

Овој апарат не смее да се опслужува или чисти од страна на лица кои што располагаат со намалени телесни, сензорни или душевни способности односно недостаток на искуство или знаење, освен ако не биле обучени за безбедно опходување со апаратот од страна на лице кое што е според законот одговорно за нивната безбедност. Гореве наведените лица треба да се набљудуваат при употреба на апаратот. На апаратот не му е место крај деца. Затоа при негова неупотреба апаратот треба да се чува безбедно и вон дофат на деца.

СПЕЦИФИЦИРАНИ УСЛОВИ НА УПОТРЕБА

Со оваа дигитална камера за инспекција може да се извидат и да се испитаат тешко достапни подрачја. Камерата е идеална за брзо, едноставно и неразорно локализирање на препреки. Снимките може на мемориската картичка да се меморираат како фотографии или видеа.

Не го користете овој производ на било кој друг начин освен пропишаниот за нормална употреба.

КОПЧИЊА

Копче за ВКЛУЧУВАЊЕ/ ИСКЛУЧУВАЊЕ - копчиња со стрелки копче за репродукција

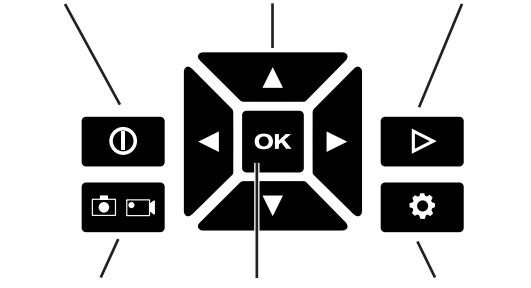

Прешалтување меѓу фотографија/видео

OK-копче

копче за подесување

ПОДЕСУВАЊА

За да се отвори мениот со подесувања, вклучете го уредот и притиснете го копчето подесување. Притоа, користете ги копчињата со стрелки ◀▶▲▼, за да навигирате меѓу менијата.

| МЕНИ | МОЖНОСТИ ЗА ИЗБОР |
|-------------|-------------------------------------|
| МИКРОФОН | ВКЛУЧИ/ИСКЛУЧИ |
| LCD-ЈАСНОСТ | СЛАБА/СРЕДНА/СИЛНА |
| ДАТУМ | ММ/ДД/ГГ |
| ВРЕМЕ | ЧАС/МИН АМ/ПМ |
| ЈАЗИК | ПОВЕЌЕ МОЖНОСТИ ЗА ИЗБОР |
| ИЗБРИШИ СЕ | ПОНИШТИ/ИЗБРИШИ СЕ |
| ВЕРЗИЈА | Прикажување на софтверската верзија |

ПОЛНЕЊЕ НА ДИСПЛЕЈОТ



Кога дисплејот е наместен на рачката, тогаш батеријата ги снабдува и рачката и дисплејот. Кога дисплејот не е поврзан, тогаш тој продолжува да работи благодарение на сопствената батерија. Дисплејот да се намести на рачката односно на батеријата или со помош на USB-кабел да се приклучи на извор на струја, за да се

наполни. Дисплејот секогаш да се чува прицврстен на рачката. Ако дисплејот се исклучи поради недостаток на напојување со струја, истиот треба пред следната употреба да се полни најмалку 30 минути.

СИМНУВАЊЕ НА ПОДАТОЦИ НА КОМПЈУТЕР

USB-кабелот да се приклучи странично од дисплејот. Другиот крај од USB-кабелот да се приклучи во соодветниот порт од компјутерот. **НАПОМЕНА:** Ако на Вашиот компјутер не може да се гледаат видеа, можно е причина за тоа да е што компјутерот нема DIVX- или XVID-кодек. Датотеката AVI се снима во MPEG4-формат и на компјутерот затоа му е потребен DIVX- или XVID-кодек за да ја декодира и да ја репродуцира датотеката. Симнете го соодветниот кодек, за да може да гледате фотографии/видеа.

ВКЛУЧУВАЊЕ/ИСКЛУЧУВАЊЕ

Кога дисплејот е наместен на рачката, да се притисне еден од двата ВКЛУЧИ/ИСКЛУЧИ - прекинувачи , за да го вклучите уредот. Држете го притиснат едниот од двата ВКЛУЧИ/ИСКЛУЧИ-прекинувачи , за да се исклучи уредот. Ако дисплејот не е наместен на рачката, да се притисне прекинувачот што се наоѓа на уредот, за да се вклучи или исклучи истиот.

ИНДИКАТОР ЗА ПОЛНЕЊЕ

Кога дисплејот е наместен на рачката, во горниот десен агол е прикажана состојбата со полнењето на M12™ батерија. Кога дисплејот не е наместен на рачката, прикажани се два индикатори за полнење на батеријата. Левиот индикатор ја покажува состојбата со полнењето на батеријата на дисплејот. Десниот индикатор ја покажува состојбата со полнењето на M12™ заменската батерија. Секој сегмент од индикаторот за полнење претставува околу 1/4 од вкупното полнење.

УПОТРЕБА НА РАЧКАТА И НА ДИСПЛЕЈОТ

За дисплејот да се извлече од рачката, држете ги цврсто двата дела и симнете го дисплејот од батеријата. За повторно да го наместите дисплејот, бутнете ги рачката и дисплејот еден во друг.

НАПОМЕНА: Порака за грешка "NO IMAGE SIGNAL" [НЕМА СИГНАЛ ЗА СЛИКА] ќе се покаже кога рачката не е напоена со електрична енергија, односно кога не се наоѓа во приемното подрачје на дисплејот (околу 40 см) или кога кабелот не е прецизно наместен на рачката. Кога во непосредна близина се употребуваат повеќе уреди, може да дојде до интерференци.

УПОТРЕБА НА PIVOTVIEW™ КАБЕЛОТ (ПРИБОР)

Види ги соодветните илустрации.

Кога не се прикажува посакуваниот исечок од сликата, притиснете ги копчињата за ослободување и Pivotview™ кабелот свртете го за 90°. Потоа повторно вклучете го кабелот и вртете и манипулирајте го по потреба.

СНИМАЊЕ НА ФОТОГРАФИИ/ВИДЕА

Со копчето  прешалтувајте меѓу снимање на фотографии и видеа. Избраниот вид на работа ќе се прикаже со помош на симбол во горниот лев агол.

Кабелот насочете го кон отворот. Осигурајте ја работната површина и вметнете го кабелот.

Со копчињата со стрелки   зумирајте и одзумирајте ја сликата.

Со копчињата со стрелки   ротирајте ја сликата во чекори од 90°

Користете го контролниот бирач, за да ја зголемите или намалите осветленоста на LED-от.

За да снимите фотографија или видео, притиснете го ОК-копчето или чкрапалото.



За да прекинете со снимање на видео, повторно притиснете го ОК-копчето или чкрапалото.

За да ја меморирате фотографијата/видеото, активирајте го ОК-копчето или чкрапалото. Со тоа фотографијата/видеото ќе се меморира на мемориската картичка. Притиснете го копчето со стрелки , за да ја прекинете постапката.



НАПОМЕНА: Ако МИКРОФОНОТ во менито за подесување под ВКЛУЧИ е вклучен, при сниматето на видеото ќе бидат снимени и звуци.





ПРЕГЛЕД



Притиснете на копчето-преглед , за да ги гледате меморираните фотографии/видеа.

Притиснете ги копчињата со стрелки  , за да ги разгледате меморираните фотографии/видеа.

Притиснете го ОК-копчето, за да изберете фотографија/видео.

Притиснете ги копчињата со стрелки  , за да изберете една од следните опции:

ОБРАБОТКА Зумирање и вртење на фотографија. Притиснете ги копчињата со стрелки  , за да зумирате. Притиснете ги копчињата со стрелки  , за да ја вртите фотографијата во чекори од 90°.

ПРЕГЛЕД Прикажување на видео снимка. Притиснете го ОК-копчето, за да направите пауза или да продолжите. Притиснете ги копчињата со стрелки   за брзо премотување нанапред или наназад.

БРИШЕЊЕ Трајно бришења на фотографија/видео.

FLAG Да се означи фотографија/видео за понатамошна употреба. Кога уредот е приклучен на компјутер, соодветната датотека за полесно локализирање се означува со "F" пред името на датотеката.

ЗАВРШЕНО Враќање кон менито за преглед

RESET-КОПЧЕ

Со притискање на Reset-копчето повторно се воспоставува фабричкиот сетинг.

БАТЕРИИ

Батриите кои не биле користени подолго време треба да се наполнат пред употреба.

Температура повисока од 50oC (122oF) го намалуваат траењето на батериите. Избегнувајте подолго изложување на батериите на високи температури или сонце (ризик од прегревање).

Клемите на полначот и батериите мора да бидат чисти.

За оптимален работен век батериите мора да се наполнат целосно по употреба.

За можно подолг век на траење, апаратите после нивното полнење треба да бидат извадени од апаратот за полнење на батериите.

Во случај на складирање на батеријата подолго од 30 дена: Акумулаторот да се чува на температура од

приближно 27°C и на суво место.

Акумулаторот да се складира на приближно 30%-50% од состојбата на наполнетост.

Акумулаторот повторно да се наполни на секои 6 месеци.

ЗАШТИТА ОД ПРЕОПТЕРЕТУВАЊЕ НА БАТЕРИЈАТА

Комплетот батерија е опремен со заштита од преоптеретување што ја заштитува батеријата од преоптоварување и обезбедува долг работен век. При екстремно интензивна употреба сијаличката за работа трепка за да прикаже преоптоварување. Ако оптоварувањето не биде намалено, машината автоматски се исклучува. За да продолжите со работа со машината, истата исклучете ја и повторно вклучете ја. Доколку машината не се придвижи повторно, можно е комплетот батерија да е испразнет, при што мора да биде наполнет во апаратот за полнење.

ТРАНСПОРТ НА ЛИТИУМ-ЈОНСКИ БАТЕРИИ

Литиум-јонските батерии подлежат на законските одредби за транспорт на опасни материи.

Транспортот на овие батерии мора да се врши согласно локалните, националните и меѓународните прописи и одредби.

- Потрошувачите на овие батерии може да вршат непречен патен транспорт на истите.
- Комерцијалниот транспорт на литиум-јонски батерии од страна на шпедитерски претпријатија подлежат на одредбите за транспорт на опасни материи. Подготовките за шпедиција и транспорт треба да ги вршат исклучиво соодветно обучени лица. Целокупниот процес треба да биде стручно надгледуван.

При транспортот на батерии треба да се внимава на следното:

- Осигурајте се дека контактите се заштитени и изолирани, а сето тоа со цел да се избегнат кратки споеви.
- Внимавајте да не дојде до изместување на батериите во нивната амбалажа.
- Забранет е транспорт на оштетени или протечени литиум-јонски батерии.

За понатамошни инструкции обратете се до Вашето шпедитерско претпријатие.

ОДРЖУВАЊЕ

Глава на камерата да бидат чисти

Користете само Milwaukee додатоци и резервни делови. Доколку некои од компонентите кои не се опишани треба да бидат заменети, Ве молиме контактирајте ги сервисните агенти на Milwaukee (консултирајте ја листата на адреси).

При потреба може да се побара експлозионен цртеж на апаратот со наведување на машинскиот тип и шестоцифрениот број на табличката со уинокот или во Вашата корисничка служба или директно кај Techtronic Industries GmbH, Max-Eyth-Straße 10, 71364 Winnenden, Германија.

СИМБОЛИ



ВНИМАНИЕ! ПРЕДУПРЕДУВАЊЕ!
ОПАСНОСТ!



Извадете го батерискиот склоп пред отпочнување на каков и да е зафат врз машината.



Ве молиме пред да ја стартувате машината обрнете внимание на упатствата за употреба.



Секогаш при користење на машината носете ракавици.



Дополнителна опрема - Не е вклучена во стандардната, а достапна е како додаток.



Електричните апарати не смеат да се фрлат заедно со домашниот отпад. Електричните и електронските апарати треба да се собираат одделно и да се однесат во соодветниот погон заради нивно фрлање во склад со начелата за заштита на околината. Информирајте се кај Вашите местни служби или кај специјализираниот трговски претставник, каде има такви погони за рециклажа и собирни станици.



CE-знак



Национален конформитетски знак за Украина



EurAsian (Евроазиски) знак на конформитет.

ТЕХНІЧНІ ХАРАКТЕРИСТИКИ ІНСПЕКЦІЙНА КАМЕРА M12 ICAV3

| | |
|--|-----------------|
| Напруга знімної акумуляторної батареї | 12 V |
| Вага з акумуляторною батареєю | 720 g |
| Довгий кабель камери | 2744 mm |
| Голівка камери | 12,4 mm |
| Роздільна здатність екрану | 320 x 240 pixel |
| Чіткість зображення | 30 M Pixel |
| Макс. масштабування | 4x |
| Макс. час роботи акумуляторної батареї | 4,5 h |
| Тип карти пам'яті | SD-Card |
| Макс. ємність SD-карти | 32 GB |

▲ ПОПЕРЕДЖЕННЯ! Прочитайте всі вказівки з техніки безпеки та інструкції. Ущунення при дотриманні вказівок з техніки безпеки та інструкцій можуть призвести до ураження електричним струмом, пожежі та/або тяжких травм.
Зберігайте всі вказівки з техніки безпеки та інструкції на майбутнє.

▲ СПЕЦІАЛЬНІ ВКАЗІВКИ З ТЕХНІКИ БЕЗПЕКИ ДЛЯ ІНСПЕКЦІЙНА КАМЕРА

При роботах за стінами вимкнути мережевий запобіжник відповідної ділянки.

При роботах в трубах звертати увагу на те, щоб вони не були під напругою та не мали електричного заряду. Труби не повинні містити рідину. На камеру та прилад не повинна потрапляти рідина.

На камеру та кабель не повинні потрапляти мастила, гази або інші матеріали, що спричиняють корозію.

▲ СПЕЦІАЛЬНІ ВКАЗІВКИ З ТЕХНІКИ БЕЗПЕКИ ДЛЯ АКУМУЛЯТОРНИХ БАТАРЕЙ

Не замінювати змінну акумуляторну батарею, якщо корпус вимірювального пристрою вологий.

Від'єднати всі кабелі з вимірювального пристрою і вимкнути вимірювальний пристрій, перш ніж замінювати змінну акумуляторну батарею.

Відпрацьовані знімноі акумуляторні батареї не можна кидати у вогонь або викидати з побутовими відходами. Milwaukee пропонує утилізацію старих знімних акумуляторних батарей, безпечно для довкілля; зверніться до свого дилера.

Не зберігати знімноі акумуляторні батареї разом з металевими предметами (небезпека короткого замикання).

Знімноі акумуляторні батареї системи M12 заряджати лише зарядними пристроями системи M12. Не заряджати акумуляторні батареї інших систем.

При екстремальному навантаженні або при екстремальній температурі з пошкодженої знімноі акумуляторної батареї може витікати електроліт. При потрапленні електроліту на шкіру його негайно необхідно змити водою з милом. При потрапленні в очі їх необхідно негайно ретельно промити, щонайменше 10 хвилин, та негайно звернутися до лікаря.

Цей пристрій не можна обслуговувати або чистити людям з обмеженими фізичними, сенсорними, розумовими можливостями або з недостатнім досвідом чи з недостатніми знаннями, хіба що особа, яка за законом відповідає за їхню безпеку, проінструктувала їх щодо безпечного поводження з пристроєм. Зазначені вище особи при користуванні пристроєм повинні перебувати під наглядом. Цей пристрій не призначений для дітей. Тому якщо ви не користуєтесь пристроєм, його необхідно зберігати у надійному та недоступному для дітей місці.

ВИКОРИСТАННЯ ЗА ПРИЗНАЧЕННЯМ

Ця цифрова міні-камера спостереження призначена для обстеження важкодоступних ділянок. Це ідеальний прилад для швидкого, простого і неруйнівного виявлення несправностей. Можливе збереження фото- і відеозаписів на карту пам'яті.

Цей прилад можна використовувати тільки за призначенням так, як вказано в цьому документі.

КНОПКИ

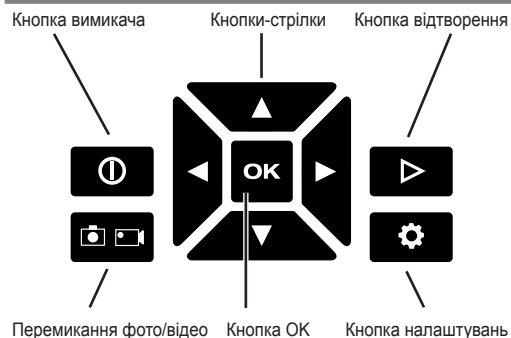

НАЛАШТУВАННЯ

Щоб відкрити меню "Налаштування", увімкніть прилад і натисніть кнопку налаштувань. Використовуйте кнопки-стрілки ◀▶▲▼ для навігації усередині меню.

| МЕНЮ | МОЖЛИВОСТІ ВИБОРУ |
|--------------------|---------------------------------|
| МІКРОФОН | УВІМК/ВИМКЯСКРАВІСТЬ |
| ЖК-ДИСПЛЕЯ | НИЗЬКА/СЕРЕДНЯ |
| ВИСОКАДАТА | ММ/ДД/РРЧАС |
| ГОД/ХВ | АМ/РММОВА |
| МОЖЛИВІСТЬ | |
| ВИБОРУВИДАЛИТИ ВСЕ | ВІДМІНА/ВИДАЛИТИ |
| ВСЕВЕРСІЯ | Виведення на дисплей версії ПЗ. |

ЗАРЯДЖАННЯ ДИСПЛЕЯ

Коли дисплей встановлений на руків'я, акумулятор забезпечує енергією і дисплея. Якщо дисплей знятий з руків'я, він працює від власного акумулятора. Для заряджання дисплея слід встановити його на руків'я, підключити за допомогою USB-кабелю до джерела живлення або вставити змінний акумулятор. Зберігати дисплей слід встановленим на руків'я. Якщо дисплей відключився внаслідок розряджання, його необхідно зарядити на протязі не менше 30 хвилин перед наступним використанням.

ЗАВАНТАЖЕННЯ ДАНИХ В КОМП'ЮТЕР

Підключіть USB-кабель до дисплея. Другий кінець USB-кабелю вставте у відповідний роз'єм комп'ютера. ВКАЗІВКА: якщо відеозапис не відтворюється комп'ютером, можливо не встановлений DIVX- або XVID-кодек. Файли AVI записуються у форматі MPEG4, для конвертації та відтворення якого потрібен DIVX- або XVID-кодек. Встановіть відповідний кодек, щоб переглядати фото- і відеофайли.

УВІМКНЕННЯ/ВИМКНЕННЯ

Якщо дисплей встановлений на руків'я, натисніть один з двох вимикачів ⓐ, щоб увімкнути прилад. Утримуйте натиснутим один з двох вимикачів ⓐ, щоб вимкнути прилад. Якщо дисплей не встановлений на руків'я, натисніть відповідний вимикач, щоб увімкнути або вимкнути прилад.

ІНДИКАТОР ЗАРЯДУ АКУМУЛЯТОРА

Якщо дисплей установлений на руків'я, в правому верхньому куті горить індикатор заряду змінного акумулятора M12™. Якщо дисплей не встановлений на руків'я, горять два індикатори заряду. Індикатор ліворуч вказує стан заряду акумулятора дисплея. Індикатор праворуч вказує стан заряду змінного акумулятора M12™. Кожен сегмент індикатора заряду відповідає 1/4 загального заряду.

ВИКОРИСТАННЯ РУКІВ'Я ТА ДИСПЛЕЯ

Щоб зняти дисплей з руків'я, необхідно взятися за обидві частини і, потягнувши, від'єднати дисплей від акумулятора. Щоб встановити дисплей, насувайте його на руків'я.

ВКАЗІВКА: повідомлення про помилку "NO IMAGE SIGNAL" [HEMACE BИDEOCИГHAЛ] виводиться, якщо руків'я не отримувє енергопостачання, знаходиться поза зоною прийому дисплея (ок. 40 см) або кабель неправильно приєднаний до руків'я. Якщо декілька приладів працюють у безпосередній близькості один від одного, можлива інтерференція.

ВИКОРИСТАННЯ КАБЕЛЮ PIVOTVIEW™ (ПРИЛАДДА)

Див. відповідні малюнки.

Якщо фрагмент зображення не виводиться на дисплей, натисніть кнопку деблокування і поверніть кабель Pivotview™ на 90°. Вставте кабель і згинайте або повертайте його в разі потреби.

ФОТО- І ВІДЕОЗІЙМКА

Перемикання режимів фото- і відеозйомки здійснюється за допомогою кнопки 📷. Індикатор вибраного режиму експлуатації відображається у верхньому лівому куті.

Встановіть кабель навпроти відповідного роз'єму. Перевірте безпеку робочої зони і вставте кабель в роз'єм.

За допомогою кнопок-стрілок ▲▼ здійснюється зміна масштабу зображення.

За допомогою кнопок-стрілок ◀▶ здійснюється поворот зображення на 90°.

За допомогою регульовального коліщатка змінюється яскравість світлодіодів.

Щоб почати фото- або відеозйомку, натисніть ОК або кнопку фото/запис.

Щоб закінчити відеозйомку, натисніть ОК або кнопку фото/запис ще раз.

Щоб зберегти фото- або відеозапис, натисніть ОК або кнопку фото/запис. Фото- або відеозапис буде збережений на карті пам'яті. Кнопки-стрілки ◀▶ служать для переривання процесу.

ВКАЗІВКА: якщо увімкнений МІКРОФОН (у меню налаштувань ВКЛ), в процесі відеозапису відбувається також запис звуків.

ВІДТВОРЕННЯ

Натисніть кнопку відтворення ▶, щоб переглянути збережений фото- або відеозапис.

За допомогою кнопок-стрілок ◀▶ здійснюється пошук збереженого запису.

Натисніть кнопку ОК для вибору фото- або відеозапису.

За допомогою кнопок-стрілок ▲▼ здійснюється вибір наступних опцій:

ОБРОБКА зміна масштабу або поворот зображення. За допомогою кнопок-стрілок ▲▼ здійснюється зміна масштабу. За допомогою кнопок-стрілок ◀▶ здійснюється поворот зображення на 90°.

ВІДТВОРЕННЯ відтворення відеозапису. Кнопка ОК дозволяє зробити паузу або продовжити відтворення. За допомогою кнопок-стрілок ◀▶ здійснюється швидке перемотування вперед/назад.

ВИДАЛЕННЯ остаточне видалення зображення/відеозапису.

FLAG відмітка фото/відеозапису для використання в майбутньому. Коли прилад підключається до комп'ютера, відповідний файл має відмітку "F" перед назвою, що полегшує пошук.

ЗАВЕРШЕНО повернення до меню відтворення

КНОПКА СКИДАННЯ

При натисненні на кнопку скидання відбувається повернення до заводських налаштувань.

АКУМУЛЯТОРНІ БАТАРЕЇ

Знімноі акумуляторні батареї, що не використовувалася тривалий час, перед використанням необхідно підзарядити.

Температура понад 50 °C зменшує потужність знімноі акумуляторної батареї. Уникати тривалого нагрівання сонячними променями або системою обігріву.

З'єднувальні контакти зарядного пристрою та знімноі акумуляторної батареї повинні бути чистими.

Для забезпечення оптимального строку експлуатації акумуляторні батареї після використання необхідно повністю зарядити.

Для забезпечення максимального терміну експлуатації акумуляторні батареї після зарядки необхідно виймати з зарядного пристрою.

При зберіганні акумуляторної батареї понад 30 днів: Зберігати акумуляторні батареї при температурі приблизно 27 °C в сухому місці.

Зберігати акумуляторні батареї в стані зарядки приблизно 30-50 %.

Кожні 6 місяців заново заряджати акумуляторні батареї.

ЗАХИСТ АКУМУЛЯТОРНОЇ БАТАРЕЇ ВІД ПЕРЕВАНТАЖЕННЯ

Акумуляторний блок оснащений захистом від перевантаження, який захищає акумуляторну батарею від перевантаження і забезпечує тривалий термін експлуатації.

При надзвичайно великих навантаженнях робоча лампочка блимає, що свідчить про перевантаження. Якщо навантаження не зменшується, машина автоматично вимикається. Для продовження роботи вимкнути і знов увімкнути машину. Якщо машина не вмикається, можливо, розряджений акумуляторний блок, його необхідно знову зарядити в зарядному пристрої.

ТРАНСПОРТУВАННЯ ЛІТІЙ-ІОННИХ АКУМУЛЯТОРНИХ БАТАРЕЙ

Літій-іонні акумуляторні батареї підпадають під законоположення про перевезення небезпечних вантажів.

Транспортування таких акумуляторних батарей повинно відбуватися із дотриманням місцевих, національних та міжнародних приписів та положень.

- споживачі можуть без проблем транспортувати ці акумуляторні батареї по вулиці.
- Комерційне транспортування літій-іонних акумуляторних батарей експедиторськими компаніями підпадає під положення про транспортування небезпечних вантажів. Підготовку до відправлення та транспортування можуть здійснювати виключно особи, які пройшли відповідне навчання. Весь процес повинні контролювати кваліфіковані фахівці.

При транспортуванні акумуляторних батарей необхідно дотримуватись зазначених далі пунктів:

- Переконайтеся в тому, що контакти захищені та ізольовані, щоб запобігти короткому замиканню.
- Слідкуйте за тим, щоб акумуляторна батарея не переміщувалася всередині упаковки.
- Пошкоджені акумуляторні батареї, або акумуляторні батареї, що потекли, не можна транспортувати.

Для отримання подальших вказівок звертайтеся до своєї експедиторської компанії.

ОБСЛУГОВУВАННЯ

Завжди стежити за чистотою оптики камери.

Використовувати тільки комплектуючі та запчастини Milwaukee. Деталі, заміна яких не описується, замінювати тільки в відділі обслуговування клієнтів Milwaukee (зверніть увагу на брошуру "Гарантія / адреси сервісних центрів").

У разі необхідності можна запросити креслення з зображенням вузлів машини в перспективному вигляді, для цього потрібно звернутися в ваш відділ обслуговування клієнтів або безпосередньо в Techtronic Industries GmbH, Max-Eyth-Straße 10, 71364 Winnenden, Німеччина, та вказати тип машини та шестизначний номер на фірмовій табличці з даними машини.

СИМВОЛИ



УВАГА! ПОПЕРЕДЖЕННЯ! НЕБЕЗПЕЧНО!



Перед будь-якими роботами на машині вийняти змінну акумуляторну батарею



Уважно прочитайте інструкцію з експлуатації перед введенням приладу в дію.



Під час роботи з машиною завжди носити захисні окуляри.



Комплектуючі - не входять в обсяг постачання, рекомендовані доповнення з програми комплектуючих.



Електричні прилади не можна утилізувати з побутовими відходами.

Електричні та електронні прилади необхідно збирати окремо та здавати в спеціалізовані підприємства для утилізації, що не шкодить навколишньому середовищу.

Зверніться до місцевих органів або до вашого дилера, щоб отримати адреси пунктів вторинної переробки та пунктів прийому.



Знак CE



Національний знак відповідності для України



Знак відповідності для Європи та Азії EurAsian

Copyright 2016
Techtronic Industries GmbH
Max-Eyth-Straße 10
71364 Winnenden
Germany
+49 (0) 7195-12-0



(04.16)

4931 4147 84