

- IT** - Elettropompa centrifuga autoadescante con ottima capacità di aspirazione. Indicata per alimentazioni idriche, piccola agricoltura, emergenze domestiche e servizi industriali.
- FR** - Électropompe centrifuge auto-amorçante possédant une excellente capacité d'aspiration. Indiquée pour l'approvisionnement en eau, la petit agriculture, les urgences domestiques et les services industriels.
- GB** - Self-priming centrifugal electropump with excellent suction capacity. Indicated for water supplies, small agricultural use, domestic emergencies and industrial services.
- DE** - Selbstansaugende Kreiselpumpe mit optimalen Ansaugvermögen für Wasserversorgung, Landwirtschaft, Haushalt und Industrie.
- NL** - Zelfaanzuigende elektrische centrifugaalpompe met uitstekende zuigcapaciteit. Geschikt voor watertoevoer, kleine landbouwtoepassingen, noodsituaties in huis en industriële diensten.
- ES** - Electrobomba centrifuga con autocebado con óptima capacidad de aspiración. Adecuada para alimentaciones hídricas, pequena agricultura, emergencias domésticas y servicios industriales.
- SE** - Elektrisk självansugande centrifugalpump med mycket hög sugkapacitet. Avsedd för vattentillförsel, mindre jordbruk, översvämning i hushåll och för användning inom industrin.

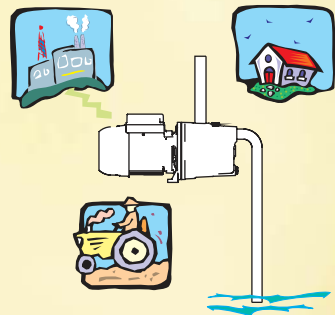

- GR** - Φυγοκεντρική ηλεκτρική αντλία αυτόματης έγχυσης με άριστη ικανότητα αναρρόφησης. Ενδείκνυται για υδροδότηση, μικρή άρδευση, οικιακές έκτακτες περιπτώσεις και βιομηχανικές υπηρεσίες.
- TR** - Mükemmel emme kapasiteli otomatik doldurulmalı santrifüj elektro pompa. Su beslemeleri, ufak çaplı ziraat, ev dahilinde gerçekleşmesi mümkün acil durumlar ve sanayi hizmetlerinde kullanım için uygundur.
- SK** - Samospúšťajúce odstredivé elektrické čerpadlo s výbornou nasávacou schopnosťou. Vhodné pre vodné napojenie, pre malo-poľnohospodárov, pre núdzové stavy v domácnostiach a v priemyselnej službe.
- RU** - Центробежный самозаливающийся насос с отличной всасывающей способностью. Пригоден для водоснабжения, для мелких сельскохозяйственных работ, для экстренных случаев в домашних условиях и для промышленного использования.
- LT** - Savaiminio užsipildymo, puikiai siurbimo pajėgumų išcentrinis elektrinis siurblys.
- ع** - مضخة كهربيانية نابذة ذاتية الطعم ذات قدرة ممتازة للشفط. ينصح بها للتعميمات الهيدروليكية، الأعمال الزراعية الصغيرة، الإستعمالات المنزلية الطارئة والخدمات الصناعية.

Cod. 0013.600.01 ed. 11/07

- IT** - Tubazioni non gravanti sull'elettropompa.
- FR** - Tuyaux ne pesant pas sur l'électropompe.
- GB** - Pipes not weighing down on the electropump.
- DE** - Nicht auf der Elektropumpe lastende Leitungen.
- NL** - Leidingen die niet op de elektropomp rusten.
- ES** - Las tuberías no se apoyarán en la electrobomba.
- SE** - Kontrollera att inga rörledning tynger elrumpen.
- GR** - Σωλήνες που δεν καταλήγουν στην αντλία.
- TR** - Boru hattı elektro pompaya ağırlık olmamalıdır.
- SK** - Rúry nezatažujúce elektrické čerpadlo.
- RU** - Трубопроводы, не оказывающие давления на электронасос.
- LT** - Vamzdžių svoris neturi veikti siurblio.
- ع** - أنابيب غير مؤثرة على المضخة الكهربيانية.

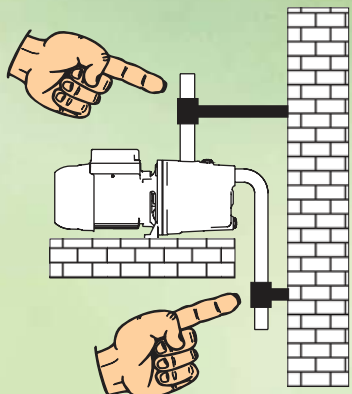

- IT** - Installazione in posizione orizzontale.
- FR** - Installation en position horizontale.
- GB** - Installation in a horizontal position.
- DE** - Installation in horizontaler Position.
- NL** - Installatie in horizontale stand.
- ES** - Instalación en posición horizontal.
- SE** - Elrumpen ska installeras horisontellt.
- GR** - Οριζόντια εγκατάσταση.
- TR** - Kurma yatay pozisyonunda yapılmalıdır.
- SK** - Inštalácia do vodorovnej polohy.
- RU** - Установка в горизонтальном положении.
- LT** - Siurblys montuojamas horizontalioje padėtyje.
- ع** - التركيب بشكل أفقي.

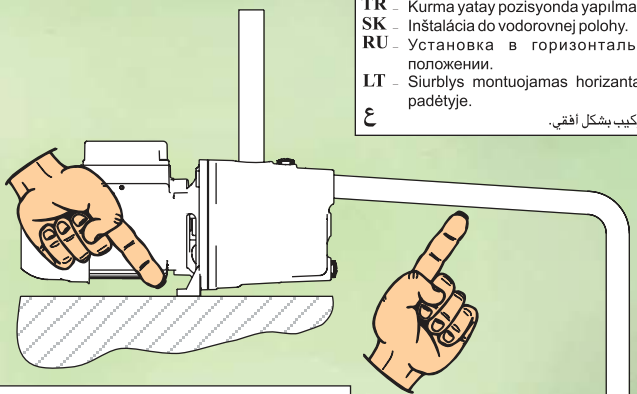

- IT** - Diametro tubo aspirante >= diametro bocca dell'elettropompa
- FR** - Diamètre tuyau d'aspiration >= diamètre bouche de l'électropompe.
- GB** - Suction pipe diameter >= diameter of the electropump opening.
- DE** - Saugrohrdurchmesser >= Durchmesser der Pumpenmündung.
- NL** - Diameter zuigleiding >= diameter zuigopening elektropomp.
- ES** - Diámetro del tubo de aspiración >= diámetro de la boca de la electrobomba.
- SE** - Diameter för sugledning >= diameter för elrumpens munstycke.
- GR** - Διάμετρος σωλήνα αναρρόφησης >= διάμετρος στομίου αντλίας.
- TR** - Emme borusu çapı >= elektro pompanın ağız çapı.
- SK** - Priemer nasávacej rúry >= priemer hrkla elektrického čerpadla.
- RU** - Диаметр всасывающей трубы >= диаметр отверстия электронасоса.
- LT** - Siurbimo vamzdžio skersmuo turi būti >= už siurblio įėjimo diametrą.
- ع** - قطر أنبوب الشفط >= قطر فؤمة المضخة الكهربيانية.

- IT** - Pendenza positiva del tubo d'aspirazione verso l'elettropompa.
- FR** - Pente positive du tuyau d'aspiration vers l'électropompe.
- GB** - Positive slope of the suction pipe towards the electropump.
- DE** - Positives Gefälle des Ansaugrohrs in Richtung der Elektropumpe.
- NL** - Positieve helling van de zuigleiding naar de elektropomp toe.
- ES** - Inclinación hacia arriba del tubo de aspiración de la electrobomba.
- SE** - Sugledningens positiva lutning mot elrumpen.
- GR** - Θετική κλίση σωλήνα αναρρόφησης προς την αντλία.
- TR** - Emme borusunun elektro pompaya doğru eğimi pozitif olmalıdır.
- SK** - Pozitívny sklon nasávacej rúry smerom k elektrickému čerpadlu.
- RU** - Положительный подъем всасывающей трубы в сторону электронасоса.
- LT** - Teigiamas siurbimo vamzdžio nuolydis į siurblio pusę.
- ع** - ميلان إيجابي لأنبوب الشفط باتجاه المضخة الكهربيانية.



**IT** - L'installazione, l'allacciamento elettrico e la messa in esercizio devono essere eseguite da personale specializzato nel rispetto delle norme di sicurezza generali e locali vigenti. Il mancato rispetto delle presenti istruzioni farà decadere ogni diritto di garanzia, oltre a mettere in pericolo le persone e le cose.

**FR** - L'installation, le branchement électrique et la mise en service doivent être exécutés par du personnel spécialisé, dans le respect des normes de sécurité générales et locales en vigueur. Le non-respect de ces instructions fait perdre tout droit à la garantie en plus de mettre en danger les personnes et les choses.

**GB** - Installation, electrical connection and commissioning must be carried out by skilled personnel in compliance with the general and local safety regulations in force. Failure to comply with these instructions not only causes risk to personal safety and damage to the equipment, but invalidates every right to assistance under guarantee.

**DE** - Installation, Elektroanschluss und Inbetriebsetzung müssen von Fachpersonal unter Einhaltung der allgemeinen und örtlichen Sicherheitsvorschriften erfolgen. Die Nichteinhaltung dieser Anweisungen kann Personen- und Sachschäden verursachen und lässt außerdem jeden Garantieanspruch verfallen.

**NL** - De installatie, de elektrische aansluiting en de inbedrijfstelling moeten worden uitgevoerd door gespecialiseerd personeel, overeenkomstig de geldende algemene en plaatselijke veiligheidsvoorschriften. Het veronachtzamen van deze voorschriften doet ieder recht op garantie vervallen en brengt bovendien gevaar met zich mee voor personen en voorwerpen.

**ES** - Tanto la instalación como la conexión eléctrica y la puesta en ejercicio serán llevadas a cabo por personal cualificado en el cumplimiento de las normas de seguridad generales y locales en vigor. El incumplimiento de las presentes instrucciones anulará todo derecho a intervenciones cubiertas por la garantía, además de poner en peligro tanto a las personas como a las cosas.

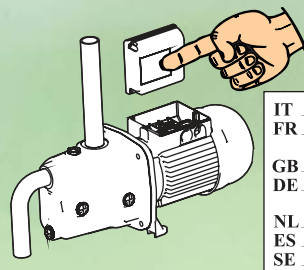

**IT** - Rispettare i dati tecnici riportati in targhetta dati.

**FR** - Respecter les caractéristiques techniques figurant sur la plaque des données.

**GB** - Respect the technical data shown on the data plate.

**DE** - Die am Typenschild angeführten technischen Daten beachten.

**NL** - Neem de technische gegevens op het typeplaatje in acht.

**ES** - Respetar los datos técnicos de la placa de características.

**SE** - Respektera tekniska data på märkplåtarna.

**GR** - Τηρήστε τα τεχνικά χαρακτηριστικά που αναγράφονται στην πινακίδα της αντλίας.

**TR** - Veri plakasında belirtilen teknik verileri uygulayınız.

**SK** - Respektujte technické údaje na štítku.

**RU** - Соблюдать технические данные, указанные на заводской табличке.

**LT** - Vadovaukitės duomenimis nurodytais ant gamyklinės siurblio duomenų plokštelės.

**ع** - يجب التقيد في المعلومات التقنية الموجودة على اللوحة الصغيرة الملصقة على المحرك.

**SE** - Installation, elanslutning och idrifttagande ska endast göras av specialiserad personal enligt gällande allmänna och lokala säkerhetsföreskrifter. Försummelse av dessa anvisningar gör att garantin upphävs. Försummelse kan även utsätta personer och saker för fara.

**GR** - Η εγκατάσταση, η ηλεκτρική σύνδεση και η θέση σε λειτουργία της αντλίας , πρέπει να εκτελεστούν από εξειδικευμένους τεχνικούς, σύμφωνα με τους ισχύοντες τοπικούς και γενικούς κανόνες ασφαλείας. Η μη τήρηση των παρακάτω οδηγιών θέτει σε κίνδυνο την ακεραιότητα στόμων και αντικειμένων και έχει σαν επακόλουθο τη διακοπή ισχύος της εγκατάστασης.

**TR** - Kurma, elektrik bağlantısı ve hizmete alma, genel anlamda ve yerel olarak yürürlükte olan güvenlik standartlarına uygun şekilde uzman personel tarafından gerçekleştirilmelidir. Bu bilgilere uyulmaması, kişi ve nesnelere tehlikeye atmakta başka, garanti hususunda her hakkın düşmesine sebep olur.

**SK** - Inštalácia, elektrické napojenie a uvedenie do chodu musí previesť odborný personál, rešpektujúci platné všeobecné a miestne bezpečnostné normy. Pri nedodržaní návodu sa záruka stáva neplatnou a okrem toho sa vystavuje nebezpečiu osobu a predmetu.

**RU** - Монтаж, электрические соединения и запуск в эксплуатацию должны осуществляться специализированным персоналом с соблюдением общих и местных действующих правил по безопасности. Несоблюдение данных инструкций аннулирует право на гарантийное обслуживание, а также подвергает опасности персонал и оборудование.

**LT** - Montavimas, elektros sujungimai ir paleidimo derinimo darbai turi būti atliekami kvalifikuotų darbuotojų, laikantis bendrų ir vietinių saugumų reikalavimų. Šių instrukcijų nesilaikymas ne tik sukelia riziką asmeniniam saugumui bei įrangos sugadinimui, bet ir panaikina teises į garantinį aptarnavimą.

**ع** - التركيب، التوصيلات الكهربائية والقيام بالتشغيل يجب أن يتم على يد أشخاص مختصين. مع التقيد بقوانين الأمان العامة. والفوائيم المحلية السارية المفعول. عدم التقيد في المعلومات الواردة هنا سيؤدي إلى إسقاط أي حق في الكفالة بالإضافة إلى إمكانية تعرض الأشخاص والأشياء إلى الخطر.

**IT** - L'elettropompa non è adatta a pompare liquidi infiammabili o pericolosi.

**FR** - L'électropompe n'est pas indiquée pour pomper des liquides inflammables ou dangereux.

**GB** - The electropump is not suitable for pumping inflammable or dangerous liquids.

**DE** - Die Elektropumpe ist nicht zum Pumpen von entflammablen oder gefährlichen Flüssigkeiten geeignet.

**NL** - De elektropomp is niet geschikt voor het pompen van ontvlambare of gevaarlijke vloeistoffen.

**ES** - La electrobomba no es apta para bombear líquidos inflamables o peligrosos.

**SE** - Elpumpen är inte lämplig för pumpning av lättantändliga eller farliga vätskor.

**GR** - Η ηλεκτρική αντλία δεν είναι κατάλληλη για την άντληση εύφλεκτων ή επικίνδυνων υγρών.

**TR** - Elektro pompa parlayıcı veya tehlikeli sıvıların pompalanması için uygun değildir.

**SK** - Elektrické čerpadlo nie je vhodné na čerpanie horľavín alebo nebezpečných tekutín.

**RU** - Электронасос непригоден для перекачивания горючих или опасных жидкостей.

**LT** - Šis elektrinis siurblys netinka lengvai užsiliepsnojančių ir pavojingų skysčių siurbimui.

**ع** - المضخة الكهربائية غير مناسبة لضخ سوائل خطرة أو قابلة للاشتعال.



**IT** - Rispettare gli schemi elettrici.

**FR** - Respecter les schémas électriques.

**GB** - Follow the wiring diagrams.

**DE** - Die Schaltpläne einhalten.

**NL** - Neem de schakelschema's in acht.

**ES** - Respetar los esquemas eléctricos.

**SE** - Respektera elscheman.

**GR** - Τηρήστε τα ηλεκτρικά διαγράμματα.

**TR** - Elektrik şemalarına uyunuz.

**SK** - Respektujte elektrické schémy.

**RU** - Соблюдать указания на электрических схемах.

**LT** - Vadovaukitės elektros sujungimų schemomis.

**ع** - مراعاة التخطيطات الكهربائية.

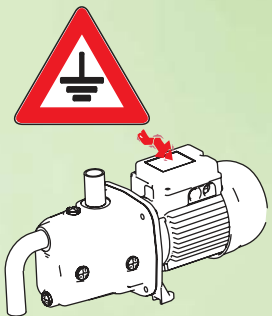
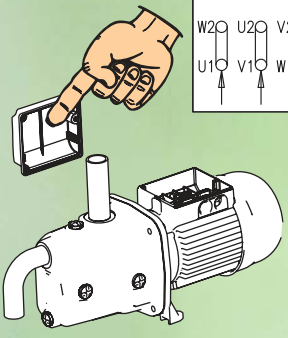
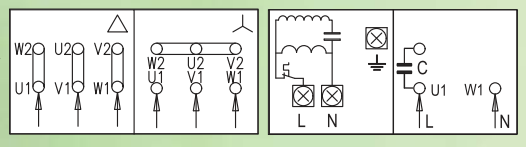

**IT** - Eseguire un buon collegamento a terra.

**FR** - Effectuer une bonne mise à la terre.

**GB** - Make a good earth connection.

**DE** - Für eine ausreichende Erdung sorgen.

**NL** - Zorg voor een degelijke aarding.

**ES** - Ejecutar una buena conexión a tierra.

**SE** - Se till att jordanslutningen är effektiv.

**GR** - Κάντε μια καλή συνδεσμολογία γείωσης.

**TR** - İyi bir topraklama gerçekleştiriniz.

**SK** - Uzemnenie musí byť prevedené správne.

**RU** - Произвести надлежащее соединение заземления.

**LT** - Gerai įžeminkite.

**ع** - العمل على التوصيل الجيد لايصال الأرضي.

**IT** - La tensione di rete deve corrispondere a quella di targa del motore.

**FR** - La tension de secteur doit correspondre à celle de la plaque du moteur.

**GB** - The mains voltage must be the same as that shown on the motor plate.

**DE** - Die Netzspannung muß dem Wert des Motor-Typenschildes entsprechen.

**NL** - De netspanning moet overeenkomen met de spanning die is aangegeven op het motorplaatje.

**ES** - La tensión de la línea corresponderá al dato indicado en la placa del motor.

**SE** - Nätspänningen ska överensstämma med motorns märkdata.

**GR** - Η τάση του ηλεκτρικού δικτύου πρέπει να αντιστοιχεί στην τάση που αναγράφεται στην πινακίδα του κινητήρα.

**TR** - Şebeke gerilimi motor plakasında belirtilen gerilime uygun olmalıdır.

**SK** - Napätie elektrickej siete musí byť zhodné s napätím, označeným na štítku motora.

**RU** - Напряжение сети должно соответствовать значению заводской таблички двигателя.

**LT** - Tinklo įtampa turi atitikti nurodytą ant gamyklinės siurblio duomenų plokštelės.

**ع** - قوة الضغط الكهربائي يجب أن تكون متطابقة لما هو مكتوب على اللوحة الصغيرة.

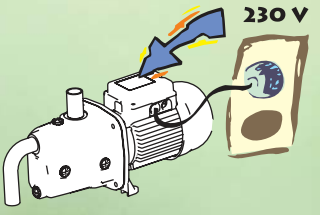

**IT** - In caso di riparazione o manutenzione scollegare sempre l'elettropompa dalla rete di alimentazione.

**FR** - En cas de réparation ou de maintenance, débrancher toujours l'électropompe du secteur.

**GB** - In the event of repair or maintenance, always disconnect the electropump from the power mains.

**DE** - Vor Reparaturen oder Wartungsarbeiten die Elektropumpe stets vom Versorgungsnetz abhängen.

**NL** - Voor reparaties of onderhoud moet de elektropomp altijd van het voedingsnet worden losgekoppeld.

**ES** - Para las intervenciones de reparación y mantenimiento, se desconectará siempre antes la electrobomba de la red eléctrica.

**SE** - Elpumpen ska alltid kopplas från elnätet före reparation eller underhåll.

**GR** - Σε περίπτωση επισκευής ή συντήρησης, αποσυνδέετε πάντα την αντλία από το δίκτυο ηλεκτροδότησης.

**TR** - Tamir veya bakım işlemlerinin ele alınması gerekmesi halinde, elektro pompanın elektrik şebekesi ile bağlantısını kesiniz.

**SK** - V prípade opráv alebo údržby elektrické čerpadlo treba vždy odpojiť z napájacej siete.

**RU** - В случае ремонта или технического обслуживания необходимо всегда отсоединить электронасос от сети электропитания.

**LT** - Remontuojant arba aptarnaujant, išjunkite siurbliį iš tinklo.

**ع** - في حالات الصليح أو الصيانة يجب التأكد من فصل التيار الكهربائي عن الموتور.

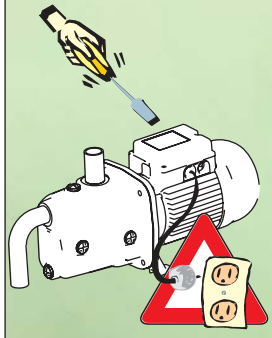

**IT** - Non avviare l'elettropompa senza averla riempita.  
**FR** - Ne pas mettre en marche l'électropompe sans l'avoir remplie.  
**GB** - Do not start up the electropump without having filled it.  
**DE** - Die Elektropumpe nicht ungefüllt einschalten.  
**NL** - De elektropomp mag niet gestart worden zonder eerst gevuld te zijn.  
**ES** - No poner en marcha la electrobomba sin haberla llenado antes.  
**SE** - Fyll elipumpen innan den startas.  
**GR** - Μην θέτετε σε λειτουργία την αντλία, αν δεν την έχετε γεμίσει.  
**TR** - Elektro pompayı doldurmadan önce, boş olarak çalıştırmayınız.  
**SK** - Elektrické čerpadlo najprv naplňte a až potom zapnite.  
**RU** - Не включать насос, не выполнив перед этим его надлежащее наполнение.  
**LT** - Nepaleiskite neužpildyto siurblio.  
**ع** - عدم تشغيل المضخة الكهربية قبل تعبئتها

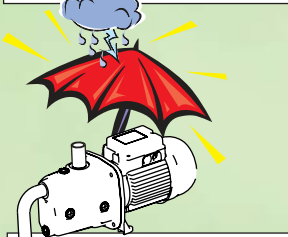
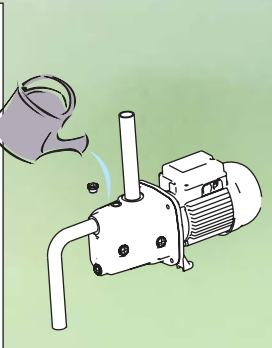

**IT** - Proteggere l'elettropompa dalle intemperie.  
**FR** - Protéger l'électropompe contre les intempéries.  
**GB** - Protect the electropump against inclement weather.  
**DE** - Die Elektropumpe gegen Witterungseinflüsse schützen.  
**NL** - Bescherm de elektropomp tegen weer en wind.  
**ES** - Proteger la electrobomba contra la intemperie.  
**SE** - Skydda elpumpen mot väder och vind.  
**GR** - Προστατεύετε την αντλία από τις καιρικές συνθήκες.  
**TR** - Elektrik pompayı bozuk hava durumlarından koruyunuz.  
**SK** - Elektrické čerpadlo chráňte pred povetnostnými vplyvmi.  
**RU** - Предохранить насос от влияния погодных условий.  
**LT** - Apsaugokite siurbli nuo atmosferinių reiškinių poveikio.  
**ع** - حماية المضخة الكهربائية من الظروف الجوية السيئة

**IT** - Per lunghi periodi di inattività o di gelo, svuotare completamente il corpo pompa.  
**FR** - Pendant les longues périodes d'inactivité ou de gel, vider complètement le corps de la pompe.  
**GB** - For long periods of inactivity or frost, completely drain the pump body.  
**DE** - Im Falle des längeren Nichtgebrauchs oder bei Frostgefahr den Pumpenkörper ganz entleeren.  
**NL** - Indien de pomp voor lange tijd niet gebruikt wordt of bij vorst, het pomphuis volledig leeg maken.  
**ES** - En el caso de largos periodos de inactividad o peligro de hielo, vaciar completamente el cuerpo de la bomba.  
**SE** - Töm pumphuset helt vid längre tids avställning eller vid frostrisk.  
**GR** - Σε περίπτωση μακροχρόνιας αδράνειας της ή ψύχους, πρέπει να αδειάσετε τελείως το σώμα της αντλίας.  
**TR** - Uzun süre boyunca pompanın çalıştırılmaması veya don halinde, pompa gödesini tamamen boşaltınız.  
**SK** - Počas dlhšej nečinnosti alebo za mrazu teleso čerpadla úplne vyprázdňte.  
**RU** - В случае длительного простоя или мороза необходимо полностью слить жидкость из корпуса насоса.  
**LT** - Ilgai nenaudojant arba prieš užšalimą, pilnai nudrenuokite siurblio korpusą.  
**ع** - في حالة عدم الإستعمال لمدة طويلة أو في حالات الصقيع، تفريغ جسم المضخة تماما.

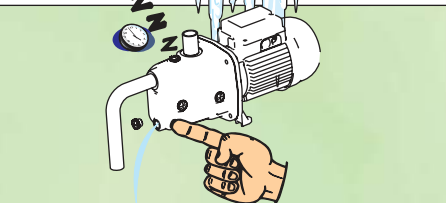

**IT** - L'autoventilazione deve sempre essere garantita.  
**FR** - L'autoventilation doit toujours être garantie.  
**GB** - Self-ventilation must always be guaranteed.  
**DE** - Die Eigenbelüftung muß stets sichergestellt sein.  
**NL** - De automatische ventilatie moet altijd gegarandeerd zijn.  
**ES** - Estará siempre garantizada la autoventilación.  
**SE** - Den naturliga ventilationen ska alltid vara god.  
**GR** - Πρέπει πάντα να εξασφαλίζονται οι συνθήκες αυτο-αερισμού.  
**TR** - Otomatik havalandırma her zaman garanti edilmelidir.  
**SK** - Samoventilácia musí byť vždy zaručená.  
**RU** - Всегда должна обеспечиваться самоventилиция.  
**LT** - Visada turi būti užtikrinta siurblio variklio ventilacija.  
**ع** - التهوية الذاتية يجب أن تكون دائما متوفرة.

**IT** - Impedire l'accesso all'elettropompa ai non addetti.  
**FR** - Empêcher l'accès à l'électropompe de la part des personnes étrangères au service.  
**GB** - Prevent unauthorised access to the electropump.  
**DE** - Die Elektropumpe gegen den Zugriff von unbefugten Personen schützen.  
**NL** - Laat niet geautoriseerde personen niet bij de pomp komen.  
**ES** - Impedir el acceso a la electrobomba a las personas no encargadas.  
**SE** - Se till att obehöriga inte har tillträde till elpumpen.  
**GR** - Απαγορεύστε την πρόσβαση στην αντλία, σε μη αρμόδια άτομα.  
**TR** - İlgisi olmayan kişilerin elektro pompaya ulaşmalarına izin vermeminiz.  
**SK** - Nepovolnané osoby majú prístup k elektrickému čerpadlu zakázaný.  
**RU** - Запретить доступ к насосу неуполномоченным лицам.  
**LT** - Uždrausti neigaliotų asmenų priėjimą prie siurblio.  
**ع** - الحفاظ على المضخة بعيدا عن متناول أيدي الغير مختصة.

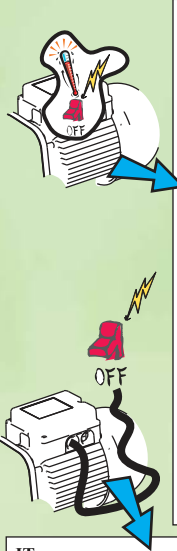
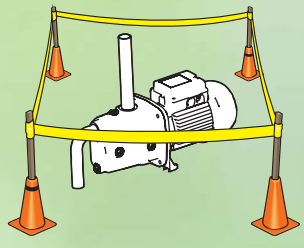

**IT** - I motori monofase sono muniti di protezione termo amperometrica: si collegano direttamente alla rete di alimentazione.  
**FR** - Les moteurs monophasés sont munis de protection thermoampéremétrique: ils doivent être branchés directement sur le secteur.  
**GB** - Single-phase motors are provided with overload protection: they are connected directly to the power mains.  
**DE** - Die einphasigen Motoren sind mit Wärme- und Spannungsschutz ausgestattet und werden direkt an das Versorgungsnetz angeschlossen.  
**NL** - De eenfasemotoren zijn voorzien van een thermische stroombeveiliging: zij kunnen rechtstreeks met het voedingsnet worden verbonden.  
**ES** - Los motores monofásicos están dotados de protección termoamperimétrica: se conectan directamente a la red eléctrica.  
**SE** - Enfasmotorena är utrustade med värmskydd som ansluts direkt till elnätet.  
**GR** - Οι μονοφασικοί κινητήρες είναι εφοδιασμένοι με θερμο-αμπερομετρική διάταξη προστασίας: συνδέονται απευθείας στο ηλεκτρικό δίκτυο.  
**TR** - Mono faz motorlar termo amper metrik koruma ile donatılmışlardır: doğrudan doğruya elektrik şebekesine bağlanırlar.  
**SK** - Jednofázové motory majú termo ampérmetrovú ochranu: napájajú sa priamo na napájaciu sieť.  
**RU** - Однофазные двигатели оснащены термоамперметрическим предохранением: они подсоединяются к сети электропитания напрямую.  
**LT** - Vienfaziai varikliai aprūpinti perkrovos šilumine apsauga: jie jungiami tiesiogiai į tinklą.  
**ع** - موتورات الاحادي الطور مزودة بحماية حرارية أمبيرومترية: يتم توصيلها مباشرة في الشبكة الكهربائية.

**IT** - Collegarsi alla rete tramite un interruttore onnipolare con distanza dai contatti di almeno 3 mm.  
**FR** - Effectuer la connexion au secteur en prévoyant un interrupteur onnipolaire avec distance entre les contacts d'au moins 3 mm.  
**GB** - Connect to the mains by means of an omnipolar switch with a distance of at least 3 mm from the contacts.  
**DE** - Den Netzanschluß mit einem allpoligen Schalter mit einer Kontaktöffnung von mindestens 3 mm herstellen.  
**NL** - De aansluiting op het net moet tot stand worden gebracht via een meerpolige schakelaar met een afstand van de contacten van tenminste 3 mm.  
**ES** - Para la conexión a la red eléctrica hay que utilizar un interruptor unipolar con distancia de los contactos de por lo menos 3 mm.  
**SE** - Elanslutningen ska göras med en allpolig brytare med en öppning mellan kontaktarna på minst 3 mm.  
**GR** - Συνδέστε στο δίκτυο διαμέσου ενός διακόπτη προς όλους τους πόλους, με ελάχιστη απόσταση επαφών 3 mm.  
**TR** - Kontaktlardan en az 3 mm mesafe bırakarak, yönsüz kutuplu bir şalter aracılığı ile şebekeye bağlantıyı gerçekleştiriniz.  
**SK** - Na sieť sa treba pripojiť pomocou mnohopólového vypínača o vzdialenosti kontaktov nie menej ako 3 mm.  
**RU** - Произвести подсоединение к сети посредством многополюсного выключателя с расстоянием между контактами не менее 3 мм.  
**LT** - Pripjunkite prie tinklo naudodami daugiapolinių jungiklį su nemažiau kaip 3 mm atstumu tarp kontaktų.  
**ع** - الوصل مع الشبكة عبر فاصل كهربائي شامل القطبية مع مراعاة المسافة بين السلاك 3 مم كإدنى حد.

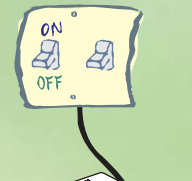

**IT** - I motori trifase devono essere protetti con interruttore automatico (es. magnetotermico) tarato ai dati di targa dell'elettropompa.  
**FR** - Les moteurs triphasés doivent être protégés par un interrupteur automatique (par ex. magnétothermique) étalonné suivant les données de la plaque dell'électropompe.  
**GB** - Three-phase motors must be protected with an automatic switch (e.g. circuit breaker) calibrated at the values shown on the data plate of the electropump.  
**DE** - Drehstrommotoren müssen durch einen auf die Typenschilddaten der Elektropumpe geeichten Schutzschalter (z.B. Überstromauslöser) geschützt werden.  
**NL** - De driefase motoren moeten beveiligd worden met een automatische schakelaar (bijv. magnetothermische schakelaar) die is afgesteld op grond van de gegevens van de elektropomp.  
**ES** - Hay que proteger los motores trifásicos con un interruptor automático (por ej. magnetotérmico) regulado conforme a las características nominales de la electrobomba.  
**SE** - Trefasmotorena ska skyddas med en automatisk brytare (t.ex. termomagnetisk) kalibrerad enligt elpumpens tekniska data på märkplåten.  
**GR** - Οι τριφασικοί κινητήρες πρέπει να προστατεύονται με αυτόματο διακόπτη (π.χ. μαγνητοθερμικό), βαθμονομημένο με τα χαρακτηριστικά που αναφέρονται στην πινακίδα της ηλεκτροκίνητης αντλίας.  
**TR** - Üç fazlı motorlar elektropompa plaka verilerine ayarlanmış otomatik şalter (örnek. termik manyetik) ile korunmalıdır.  
**SK** - Trojfázové motory musia byť chránené automatickým spínačom (napr. magnetickotepelným), okalibrovaným podľa údajov zo štítka elektrického čerpadla.  
**RU** - Трёхфазные двигатели должны быть оснащены предохранительным автоматическим выключателем (напр., термомангнитным), тарированным в соответствии с данными, указанными на фабричной табличке электронасоса.  
**LT** - Trifaziai varikliai prieš įjungiant į tinklą turi būti aprūpinti šilumine apsauga (šiluminiu magnetiniu jungikliu) pagal parametrus nurodytus ant gamyklinės siurblio duomenų plokštelės.  
**ع** - المحركات الثلاثة الطور يجب أن تتم حمايتها بمساعدة فاصل أوتوماتيكي (مثلا حراري مغناطيسي) معبر بموجب معلومات بطاقة المضخة الكهربائية.

**IT** - Installare un interruttore differenziale ad alta sensibilità (0.03A) come protezione supplementare.  
**FR** - Installer un interrupteur différentiel à haute sensibilité (0.03A) comme protection supplémentaire.  
**GB** - Install a high-sensitivity differential switch (0.03A) as additional protection.  
**DE** - Als zusätzlichen Schutz einen hochempfindlichen FI-Schutzschalter (0.03A) installieren.  
**NL** - Installeer een differentiaalschakelaar met hoge gevoeligheid (0.03A) als extra beveiliging.  
**ES** - Instalar un interruptor diferencial de alta sensibilidad (0.03A) como protección adicional.  
**SE** - Installera en jordfelsbrytare med hög känslighet (0.03A) som ett extra skydd.  
**GR** - Τοποθετήστε σε συμπληρωματική προστασία, ένα διαφορικό διακόπτη υψηλής ευαισθησίας (0,03Α), ή/και koruma olarak yüksek hassasiyetli (0.03A) diferansiyel bir şalter kurunuz.  
**TR** - Nainştalujte diferenčný vysoko citlivý vypínač (0.03A), ktorý bude slúžiť ako pridaná ochrana.  
**RU** - Установить дифференциальный выключатель высокой чувствительности (0.03A) в качестве дополнительного предохранения.  
**LT** - Sumontuokite didelio jautrumo diferencinį jungiklį (0.03A) kaip papildomą apsaugą.  
**ع** - تركيب فاصل مغاير بحساسية عالية (0.03A) للحماية افضائية.

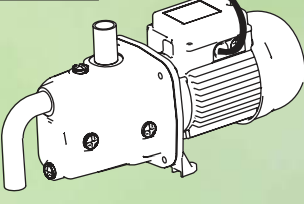

TA °C + 40°C

JET-JETINOX= MAX: 0,8 MPA ( 8 BAR )

JETCOM = MAX: 0,6 MPA ( 6 BAR )

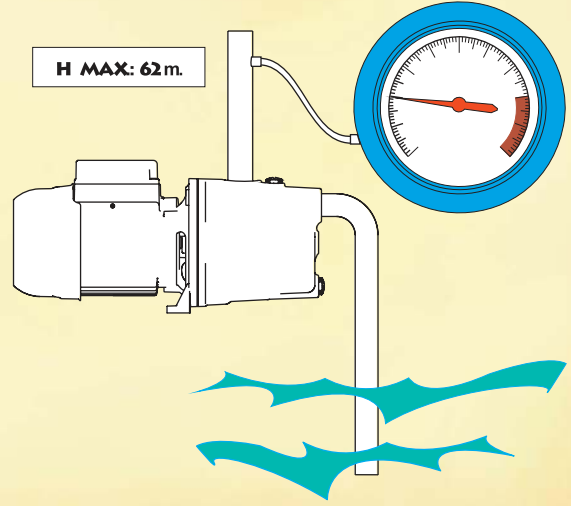
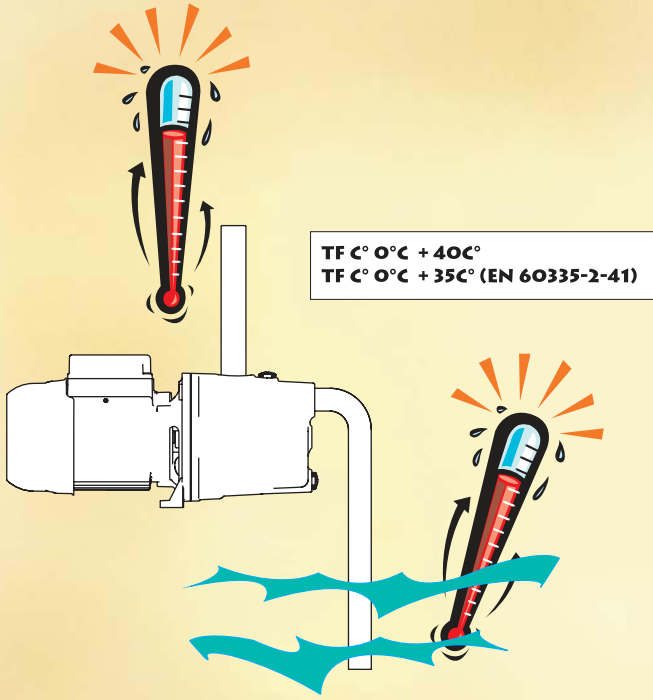

- IT** - L'elettropompa dev'essere posizionata il più vicino possibile al liquido da pompare.  
**FR** - L'électropompe doit être positionnée le plus près possible du liquide à pomper.  
**GB** - The electropump must be positioned as close as possible to the liquid to be pumped.  
**DE** - Die Elektropumpe soll so nahe wie möglich an der zu pumpenden Flüssigkeit aufgestellt werden.  
**NL** - De elektropomp moet zo dicht mogelijk bij de te pompen vloeistof worden opgesteld.  
**ES** - Hay que colocar la electrobomba lo más cerca posible del líquido a bombear.  
**SE** - Elrpumpen ska placeras så nära pumpvätskan som möjligt.  
**GR** - Η ηλεκτρική αντλία πρέπει να τοποθετηθεί όσο το δυνατόν πιο κοντά στο υγρό που πρόκειται να αντληθεί.  
**TR** - Elektro pompa, pompalayacağı sıvıya mümkün olduđu kadar yakın yerleştirilmiř olmalıdır.  
**SK** - Elektrické čerpadlo musí byť umiestnené v bezprostrednej blízkosti čerpanej tekutiny.  
**RU** - Электронасос должен быть установлен как можно ближе к перекачиваемой жидкости.  
**LT** - Siurblys turi būti sumontuotas kiek galima arčiau prie siurbiamo skysčio.  
**ع** - يجب وضع المضخة الكهربائية أقرب ما يمكن من السائل المراد ضخه.

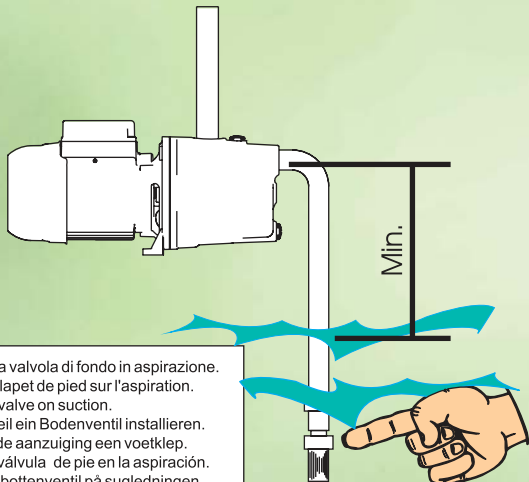
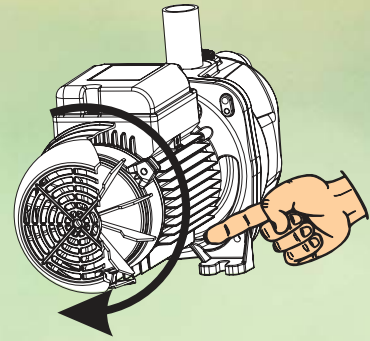

- IT** - Installare una valvola di fondo in aspirazione.  
**FR** - Installer un clapet de pied sur l'aspiration.  
**GB** - Install a foot valve on suction.  
**DE** - Am Ansaugteil ein Bodenventil installieren.  
**NL** - Installeer in de aanzuiging een voetklep.  
**ES** - Instalar una válvula de pie en la aspiración.  
**SE** - Installera en bottenventil på sugledningen.  
**GR** - Τοποθετήστε στην αναρρόφηση μια βαλβίδα ποδός.  
**TR** - Emme için bir dip valfi yerleştiriniz.  
**SK** - Nainštalujte ventillový sací koř.  
**RU** - Ha всасывании необходимо установить донный клапан.  
**LT** - Siurbimo linijoje sumontuokite atbulinį vožtuvą.  
**ع** - يجب تركيب صمام في القاع في عمليات الشفط.

- IT** - Per motori trifase controllare il giusto senso di rotazione del motore che dovrà avvenire in senso orario. In caso contrario invertire tra di loro due qualsiasi conduttori di fase, dopo aver scollegato l'elettropompa dalla rete di alimentazione.  
**FR** - Pour des moteurs triphasés, contrôler le bon sens de rotation du moteur qui devra être dans le sens des aiguilles d'une montre. Dans le cas contraire, inverser deux conducteurs de phase quelconques, après avoir débranché l'électropompe du secteur.  
**GB** - For three-phase motors check the correct direction of rotation of the motor which must be clockwise. Otherwise invert any two phase leads, after having disconnected the electropump from the power mains.  
**DE** - Bei dreiphasigen Motoren die korrekte Drehrichtung kontrollieren, die im Uhrzeigersinn sein muß. Im gegenteiligen Fall die Elektropumpe vom Versorgungsnetz abhängen und zwei beliebige Phasenleiter austauschen.  
**NL** - Controleer voor driefasemotoren de draairichting van de motor; deze moet met de klok mee zijn. Als die niet zo is moeten twee willekeurige fasegeleiders onderling worden verwisseld; koppel om dit te doen de elektropomp eerst van het voedingsnet.  
**ES** - Respecto a los motores trifásicos, comprobar el correcto sentido de rotación del motor, que deberá ser en el sentido de las agujas del reloj. De no ser así, primero desconectar la electrobomba de la red eléctrica y luego invertir entre sí dos conductores de fase cualesquiera.  
**SE** - Kontrollera att trefasmotornas roterar medsols. I motsatt fall, koppla först elrpumpen från elnätet och kasta sedan om två av fasedarna.  
**GR** - Στους τριφασικούς κινητήρες ελέγξτε αν είναι σωστή η φορά περιστροφής τους (πρέπει να είναι ίδια με τη φορά των δεικτών του ρολογιού). Σε αντίθετη περίπτωση, αντιστρέψτε δύο οποιοσδήποτε αγωγούς φάσης, αφού αποσυνδέσετε την αντλία από το δίκτυο ηλεκτροδότησης.  
**TR** - Üç fazlı motorlar için motorun rotasyonunun doğru yönde, yani saat yelkovanı istikametinde geliştiğini kontrol ediniz. Aksi takdirde, elektro pompayı besleme şebekesinden çözdükten sonra, herhangi iki faz kütüklerini aralarında ters çeviriniz.  
**SK** - U trojfázových motoroch skontrolujte správny smer točenia motora tak, aby sa motor točil v smere hodinových ručičiek. V opačnom prípade, po odpojení elektrického čerpadla zo siete, komutujte medzi sebou ktorékoľvek dva fázové vodiče.  
**RU** - В трехфазных двигателях проверить правильное направление вращения двигателя, которое должно осуществляться по часовой стрелке. В противном случае поменять местами любые два провода фазы, отсоединив электронасос от сети электропитания.  
**LT** - Trijų fazių siurbliams patikrinkite variklio sukimosi kryptį, kuri turi būti laikrodžio sukimosi kryptimi. Jeigu variklis sukasi į kitą pusę, atjungus siurbį nuo tinklo, sukeiskite dviejų fazių laidus.  
**ع** - في حالة الموترات الثلاثية الطور يجب التأكد من الإتجاه الصحيح لدوران المحرك الذي يجب أن يتم باتجاه دوران عقارب الساعة. في الحالات العكسية، القيام أولا بفصل المضخة الكهربائية عن الشبكة الكهربائية وتم العكس بين أي إثنين من موصل الطور.

IT - Il motore non parte e non genera rumori.  
 FR - Le moteur ne démarre pas et ne fait pas de bruit.  
 GB - The motor does not start and makes no noise.  
 DE - Der Motor läuft nicht an und erzeugt kein Geräusch.  
 NL - De motor start niet en maakt geen lawaai.  
 ES - El motor no arranca y no produce ruidos.  
 SE - Motorn går inte igång och är tyst.  
 GR - Ο κινητήρας δεν τίθεται σε λειτουργία και δεν κάνει θόρυβο.  
 TR - Motor hareket etmiyor ve ses çıkartmiyor.  
 SK - Motor neštartuje a nevydáva zvuk.  
 RU - Двигатель не запускается и не издает звуков.  
 LT - Variklis nepasileidžia ir nesigirdi jokių triukšmų.  
 ع - المحرك لا يعمل ولا يظهر أي صوت.



IT - Il motore non parte ma genera rumori.  
 FR - Le moteur ne démarre pas et fait du bruit.  
 GB - The motor does not start but makes a noise.  
 DE - Der Motor läuft nicht an, erzeugt aber Geräusche.  
 NL - De motor start niet maar maakt lawaai.  
 ES - El motor no arranca pero produce ruidos.  
 SE - Motorn går inte igång men avger buller.  
 GR - Ο κινητήρας δεν τίθεται σε λειτουργία αλλά κάνει θόρυβο.  
 TR - Motor hareket etmiyor ancak gürültü yapıyor.  
 SK - Motor neštartuje, ale vydáva zvuk.  
 RU - Двигатель не запускается, но издает звуки.  
 LT - Variklis nepasileidžia, bet girdisi triukšmai.  
 ع - المحرك لا يعمل ولكنه يظهر اصوات.

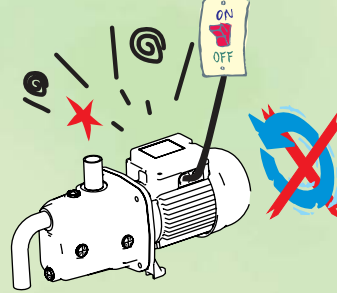
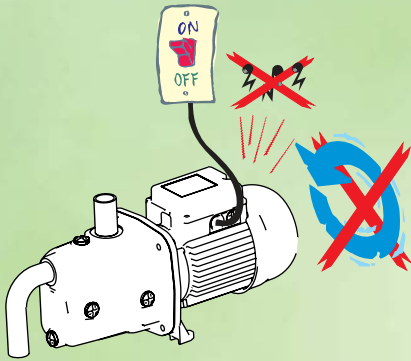

**A**  
 IT - Verificare lo stato del condensatore.  
 FR - Vérifier l'état du condensateur.  
 GB - Check the state of the capacitor.  
 DE - Den Zustand des Kondensators kontrollieren.  
 NL - Controleer de toestand van de condensator.  
 ES - Verificar el estado del condensador.  
 SE - Kontrollera kondensatorns tillstånd.  
 GR - Ελέγξτε την κατάσταση του πυκνωτή.  
 TR - Kondansatör durumunu kontrol ediniz.  
 SK - Skontrolujte stav kondenzátora.  
 RU - Проверить состояние конденсатора.  
 LT - Patikrinkite kondensatoriaus būklę.  
 ع - فحص حالة المكثف.

**C**  
 IT - Verificare ostruzioni nella pompa o motore.  
 FR - Vérifier les obstructions dans la pompe ou le moteur.  
 GB - Check for obstructions in the pump or motor.  
 DE - Auf Verstopfungen in der Pumpe oder im Motor kontrollieren.  
 NL - Controleer de pomp of motor op belemmeringen.  
 ES - Comprobar si están obstruidos la bomba o el motor.  
 SE - Kontrollera om elpumpen eller motorn är igensatt.  
 GR - Ελέγξτε για τυχόν αποφράξεις στον κινητήρα και την αντλία.  
 TR - Pompa veya motorda tıkanma olup olmadığını kontrol ediniz.  
 SK - Skontrolujte, či nie je upchaté čerpadlo alebo motor.  
 RU - Проверить засоры насоса или двигателя.  
 LT - Patikrinkite ar nėra kliūčių siurblyje ir variklyje.  
 ع - التحقق من وجود إسدادات في المضخة أو في المحرك.

**A**  
 IT - Verificare le connessioni elettriche.  
 FR - Vérifier les connexions électriques.  
 GB - Check the electrical connections.  
 DE - Die Elektroanschlüsse kontrollieren.  
 NL - Controleer de elektrische aansluitingen.  
 ES - Verificar las conexiones eléctricas.  
 SE - Kontrollera elanslutningarna.  
 GR - Ελέγξτε την ηλεκτρική σύνδεσμολογία.  
 TR - Elektrik bağlantılarını kontrol ediniz.  
 SK - Skontrolujte elektrické napojenia.  
 RU - Проверить электрические соединения.  
 LT - Patikrinkite elektrinius sujungimus.  
 ع - التحقق من الإتصال الكهربائي.

**B**  
 IT - Verificare i fusibili di protezione.  
 FR - Vérifier les fusibles de protection.  
 GB - Check the protection fuses.  
 DE - Die Sicherungen kontrollieren.  
 NL - Controleer de zekeringen.  
 ES - Verificar los fusibles de protección.  
 SE - Kontrollera skyddsåkringarna.  
 GR - Ελέγξτε τις ασφάλειες.  
 TR - Koruma sigortalarını kontrol ediniz.  
 SK - Skontrolujte ochranné poistky.  
 RU - Проверить плавкие предохранители.  
 LT - Patikrinkite saugiklius.  
 ع - التحقق من فيوزات الوقاية.

**B**  
 IT - Controllare le connessioni elettriche.  
 FR - Contrôler les connexions électriques.  
 GB - Check the electrical connections.  
 DE - Die Elektroanschlüsse kontrollieren.  
 NL - Controleer de elektrische aansluitingen.  
 ES - Controlar las conexiones eléctricas.  
 SE - Kontrollera elanslutningarna.  
 GR - Ελέγξτε την ηλεκτρική σύνδεσμολογία.  
 TR - Elektrik bağlantılarını kontrol ediniz.  
 SK - Skontrolujte elektrické napojenia.  
 RU - Проверить электрические соединения.  
 LT - Patikrinkite elektrinius sujungimus.  
 ع - التحقق من الإتصال الكهربائي.

IT - La pompa non eroga.  
 FR - La pompe ne refoule pas.  
 GB - The pump does not deliver.  
 DE - Die Pumpe fördert nicht.  
 NL - De pomp geeft geen vloeistof af.  
 ES - La bomba no suministra.  
 SE - Elpumpen pumpar inte.  
 GR - Η αντλία δεν αντλεί υγρό.  
 TR - Pompa boşaltmıyor.  
 SK - Čerpadlo nevyplúšťa.  
 RU - Насос не производит подачу.  
 LT - Siurblys netiekia siurbiamo skysčio.  
 ع - المضخة لا تضخ.



IT - La pompa non adesca.  
 FR - La pompe ne s'amorce pas.  
 GB - The pump does not prime.  
 DE - Die Pumpe füllt nicht.  
 NL - De pomp zuigt niet aan.  
 ES - La bomba no se ceba.  
 SE - Elpumpen fylls inte.  
 GR - Η αντλία δεν τίθεται σε λειτουργία.  
 TR - Pompa dolmuyor.  
 SK - Čerpadlo neprisáva.  
 RU - Насос не заливается.  
 LT - Siurblys neužsiplildo.  
 ع - المضخة لا تشفط.

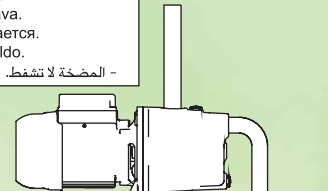

**A**  
 IT - Verificare l'adescamento.  
 FR - Vérifier l'amorçage.  
 GB - Check priming.  
 DE - Das Füllen kontrollieren.  
 NL - Controleer de aanzuiging.  
 ES - Verificar el cebado.  
 SE - Kontrollera att elpumpen har fyllts.  
 GR - Ελέγξτε τη διάταξη έγχυσης.  
 TR - Otomatik dolmayı kontrol ediniz.  
 SK - Skontrolujte spustenie.  
 RU - Проверить заливку.  
 LT - Patikrinti užpildymą.  
 ع - التحقق من الشفط.



**A**  
 IT - Il tubo d'aspirazione o la valvola di fondo aspirano aria.  
 FR - Le tuyau d'aspiration ou le clapet de pied aspirent de l'air.  
 GB - The suction pipe or the foot valve are taking in air.  
 DE - Das Ansaugrohr oder das Bodenventil saugen Luft an.  
 NL - De zuigleiding of de voetklep zuigen lucht aan.  
 ES - El tubo de aspiración o la válvula de pie aspiran aire.  
 SE - Sugledningn eller bottenventilens suger in luft.  
 GR - Ο σωλήνας αναρρόφησης ή η βαλβίδα ποδός αναρροφούν αέρα.  
 TR - Emme borusu veya dip valfi havayı emiyorlar.  
 SK - Nasávacia rúra alebo spodný ventil nasávajú vzduch.  
 RU - Всасывающая труба или донный клапан засасывают воздух.  
 LT - Pasiurbimo vamzdis arba atbulinis vožtuvas siurbia orą.  
 ع - انبوب الشفط أو صمام القاع تشفط هوا.



**B**  
 IT - Verificare il senso di rotazione.  
 FR - Vérifier le sens de rotation.  
 GB - Check the direction of rotation.  
 DE - Die Drehrichtung kontrollieren.  
 NL - Controleer de draairichting.  
 ES - Verificar el sentido de rotación.  
 SE - Kontrollera rotationsriktningen.  
 GR - Ελέγξτε τη φορά περιστροφής.  
 TR - Rotasyon istikametini kontrol ediniz.  
 SK - Skontrolujte smer točenia.  
 RU - Проверить направление вращения.  
 LT - Patikrinti sukimosi kryptį.  
 ع - التحقق من إتجاه الدوران.

**C**  
 IT - Valvola di fondo ostruita.  
 FR - Clapet de pied obstrué.  
 GB - Foot valve blocked.  
 DE - Bodenventil verstopft.  
 NL - Voetklep verstopt.  
 ES - Válvula de pie obstruida.  
 SE - Igensatt bottenventil.  
 GR - Φραγμένη βαλβίδα ποδός.  
 TR - Dip valfi tıkalı.  
 SK - Spodný ventil upchatý.  
 RU - Засорен донный клапан.  
 LT - Užblokuotas atbulinis vožtuvas.  
 ع - صمام القاع مسدود.

**B**  
 IT - Verificare la pendenza del tubo d'aspirazione.  
 FR - Vérifier la pente du tuyau d'aspiration.  
 GB - Check the slope of the suction pipe.  
 DE - Das Gefälle des Ansaugrohrs kontrollieren.  
 NL - Controleer de helling van de zuigleiding.  
 ES - Verificar la inclinación del tubo de aspiración.  
 SE - Kontrollera sugledningens lutning.  
 GR - Ελέγξτε την κλίση του σωλήνα αναρρόφησης.  
 TR - Emme borusunun eğimini kontrol ediniz.  
 SK - Skontrolujte sklon nasávacej rúry.  
 RU - Проверить уклон всасывающей трубы.  
 LT - Patikrinkite pasiurbimo vamzdžio nuolydį.  
 ع - التحقق من زاوية الميلان لانبوب الشفط.

**C**  
 IT - Verificare il riempimento del corpo pompa.  
 FR - Vérifier le remplissage du corps de la pompe.  
 GB - Check filling of the pump body.  
 DE - Das Füllen des Pumpenkörpers kontrollieren.  
 NL - Controleer de het pomphuis vol is.  
 ES - Verificar el llenado del cuerpo de la bomba.  
 SE - Kontrollera att pumphuset är fyllt.  
 GR - Ελέγξτε αν είναι γεμάτο το σώμα της αντλίας.  
 TR - Pompa gövdesinin dolmasını kontrol ediniz.  
 SK - Skontrolujte naplnenie telesa čerpadla.  
 RU - Проверить наполнение корпуса насоса.  
 LT - Patikrinkite korpuso užpildymą.  
 ع - التحقق من امتلاء جسم المضخة.

IT - Il motore gira con difficoltà.  
 FR - Le moteur tourne avec difficulté.  
 GB - The motor turns over with difficulty.  
 DE - Der Motor dreht unter Schwierigkeiten.  
 NL - De motor draait moeizaam.  
 ES - El motor gira con dificultad.  
 SE - Motorn roterar trött.  
 GR - Ο κινητήρας παύρνει στροφές με δυσκολία.  
 TR - Motor zor dönüyor.  
 SK - Motor sa točí s námahou.  
 RU - Затруднительное вращение двигателя  
 LT - Variklis sunkiai sukasi.

ع - المحرك يدور بصعوبة



IT - La pompa si ferma occasionalmente.  
 FR - La pompe s'arrête occasionnellement.  
 GB - The pump stops occasionally.  
 DE - Die Pumpe hält gelegentlich an.  
 NL - De pomp stopt af en toe.  
 ES - La bomba se para de vez en cuando.  
 SE - Elpumpen stannar tillfälligt.  
 GR - Η αντλία σταματάει ξαφνικά.  
 TR - Pompa tesadüfî olarak duruyor.  
 SK - Čerpadlo sa občás zastaví.  
 RU - Насос время от времени останавливается.  
 LT - Siurblys retkarčiais sustoja.

ع - المضخة تتوقف عن العمل على فترات متقطعة.

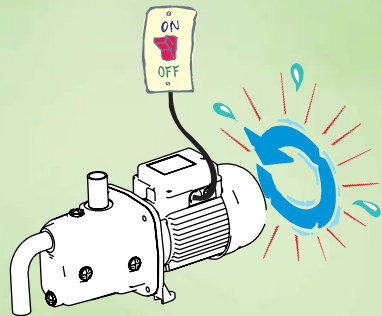

**A**  
 IT - Assicurarsi che la tensione sia sufficiente.  
 FR - S'assurer que la tension est suffisante.  
 GB - Ensure that the voltage is sufficient.  
 DE - Sicherstellen, daß die Spannung ausreicht.  
 NL - Ga na of de spanning hoog genoeg is.  
 ES - Comprobar que la tensión sea suficiente.  
 SE - Kontrollera att spänningen är tillräcklig.  
 GR - Βεβαιωθείτε πως είναι επαρκής η τάση.  
 TR - Gerilimin yeterli olduğunu kontrol ediniz.  
 SK - Ubezpečte sa, či je napätie dostačujúce.  
 RU - Проверить, чтобы напряжение было достаточным.  
 LT - Patikrinkite ar pakankama įtampa.  
 ع - التأكد من أن الطاقة الكهربائية كافية لتحريك الموتور.

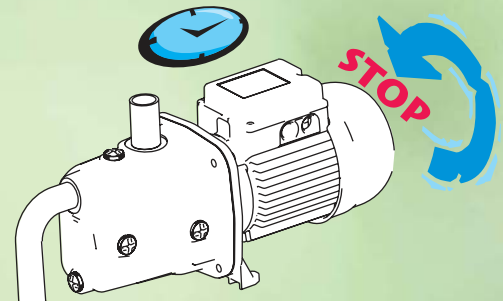

**B**  
 IT - Verificare possibili raschiamenti tra parti mobili e fisse.  
 FR - Vérifier les éventuelles frictions entre les parties mobiles et les parties fixes.  
 GB - Check for possible rubbing between moving and fixed parts.  
 DE - Auf eventuelle Interferenzen zwischen beweglichen und festen Teilen kontrollieren.  
 NL - Controleer of er wrijving is tussen bewegende en vaste delen.  
 ES - Comprobar que no haya rozamientos entre las partes móviles y las fijas.  
 SE - Kontrollera möjlig friktion mellan rörliga och fasta delar.  
 GR - Ελέγξτε για τυχόν τριβές ανάμεσα στα κινητά και τα σταθερά εξαρτήματα.  
 TR - Hareketli ve sabit kısımlar arasında olmasi mümkün kazinmalari kontrol ediniz.  
 SK - Skontrolujte či sa časti pohyblivé a pevné o seba netrú.  
 RU - Проверить возможные трения между подвижными и фиксированными частями.  
 LT - Patikrinkite ar nėra kliūtis tarp judančių ir nejudančių detalių.  
 ع - التحقق من احتمالات احتكاك تتم بين جهات متحركة وأخرى ثابتة.

**A**  
 IT - Intervento motoprotettore (versione monofase) per eccessivo assorbimento di corrente.  
 FR - Intervention de la protection moteur (version monophasée) suite à une surcharge de courant.  
 GB - Tripping of the motor protector (single-phase version) due to excessive current absorption.  
 DE - Auslösen des Motorschutzes (einphasige Version) wegen übermäßiger Stromaufnahme.  
 NL - Activering van de motorbeveiliging (eenfase-uitvoering) wegens te hoge stroomopname.  
 ES - Intervención de la protección del motor (versión monofásica) por excesiva absorción de corriente.  
 SE - Motorskyddet (enfasversion) ingriper vid överdriven elförbrukning.  
 GR - Επέμβαση διάταξης προστασίας (στη μονοφασική έκδοση) ή από υπερβολική απορρόφηση ρεύματος.  
 TR - Aşırı cereyan çekme sebebi (mono faz model) motor koruyucu düznenin müdahalesi.  
 SK - Zásah chrániča pohybu (jednofázová verzia) pre prílišný odber prúdu.  
 RU - Срабатывает защитный выключатель двигателя (монофазная версия) из-за чрезмерного поглощения тока.  
 LT - Suveikė variklio apsauga (vienfaziams varikliams) dėl per didelės elektros srovės.  
 ع - تصليح حامي للحركة (نموذج احادي الطور) لإفراط في الاستيعاب الكهربائي.

IT - La pompa eroga una portata insufficiente.  
 FR - La pompe refoule à un débit insuffisant.  
 GB - The pump flow rate is insufficient.  
 DE - Die Fördermenge der Pumpe ist unzureichend.  
 NL - De pomp geeft onvoldoende vloeistof af.  
 ES - La bomba suministra un caudal insuficiente.  
 SE - Elpumpen kapacitet är otillräcklig.  
 GR - Η αντλία αντλεί με ανεπαρκή παροχή.  
 TR - Pompa boşaltma kapasitesi yetersiz.  
 SK - Čerpadlo vyrúšťa nedostatočné množstvo.  
 RU - Насос не обеспечивает необходимый расход.  
 LT - Nepakankamas siurblio debitas.  
 ع - المضخة تقوم بضغط كمية غير كافية.

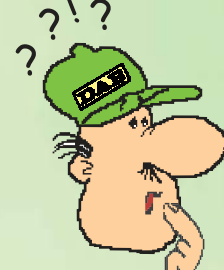
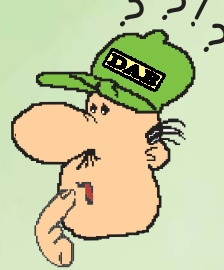

IT - La pompa vibra provocando rumore.  
 FR - La pompe vibre en faisant du bruit.  
 GB - The pump vibrates and makes a noise.  
 DE - Die Pumpe vibriert und erzeugt dadurch Geräusche.  
 NL - De pomp trilt en maakt daarbij lawaai.  
 ES - La bomba vibra produciendo ruido.  
 SE - Elpumpen vibrerar och bullrar.  
 GR - Η αντλία έχει κραδασμούς και κάνει θόρυβο.  
 TR - Pompa, gürültü çıkartarak, vibrasyon yapıyor.  
 SK - Čerpadlo vibruje a vydáva hluk.  
 RU - Насос вибрирует, издавая шум.  
 LT - Siurblys vibruoja ir kelia triukšmą.  
 ع - هناك ارتجاج في المضخة يؤدي إلى إحداث صوت.

**A**  
 IT - Tubazione d'aspirazione con diametro insufficiente.  
 FR - Tuyau d'aspiration avec un diamètre insuffisant.  
 GB - Suction pipe with insufficient diameter.  
 DE - Zu kleiner Durchmesser der Ansaugleitungen.  
 NL - Te kleine diameter zuigleiding.  
 ES - Tubería de aspiración de diámetro insuficiente.  
 SE - Sugledningens diameter är otillräcklig.  
 GR - Σωλήνας αναρρόφησης με ανεπαρκή διάμετρο.  
 TR - Emme boru hattı çapı yetersiz.  
 SK - Priemer nasávacej rúry je nedostatočný.  
 RU - Недостаточный диаметр всасывающей трубы.  
 LT - Nepakankamas pasiurbimo vamzdžio skersmuo.  
 ع - قطر أنبوب الشفط غير كافي.

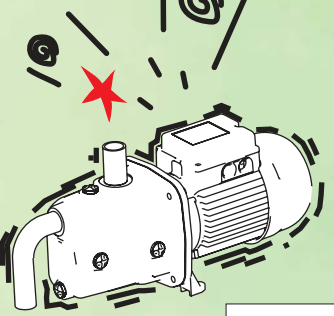

**B**  
 IT - Verificare il corretto senso di rotazione.  
 FR - Vérifier que le sens de rotation est correct.  
 GB - Check the correct direction of rotation.  
 DE - Die korrekte Drehrichtung kontrollieren.  
 NL - Controleer de draairichting.  
 ES - Verificar el correcto sentido de rotación.  
 SE - Kontrollera den korrekta rotationsriktningen.  
 GR - Ελέγξτε αν είναι σωστή η φορά περιστροφής.  
 TR - Rotasyon istikametinin düzgün olduğunu kontrol ediniz.  
 SK - Skontrolujte správny smer točenia.  
 RU - Проверить правильность направление вращения.  
 LT - Patikrinkite siurblio sukimosi kryptį.  
 ع - التأكد من الإتجاه الصحيح للدوران

**C**  
 IT - La valvola di fondo o la girante è ostruita.  
 FR - Le clapet de pied ou la roue sont obstrués.  
 GB - Foot valve or impeller blocked.  
 DE - Bodenventil oder Läufer verstopft.  
 NL - De voetklep of de waaijer zijn verstopt.  
 ES - La válvula de pie o el rotor están obstruidos.  
 SE - Bottenventilen eller pumphjulet är igensatt.  
 GR - Είναι φραγμένη η φτερωτή ή η βαλβίδα ποδός.  
 TR - Dip valfı veya rotor tıkanmış.  
 SK - Spodný ventil alebo obežné kolo je upchané.  
 RU - Донный клапан или крыльчатка засорены.  
 LT - Užblokuotas atbulinis vožtuvas arba darbo ratas.  
 ع - صمام القاع أو المحوّل مسدود.

**A**  
 IT - Verificare che la pompa sia ben fissata.  
 FR - Vérifier que la pompe est bien fixée.  
 GB - Check that the pump is firmly secured.  
 DE - Kontrollieren, ob die Pumpe korrekt befestigt ist.  
 NL - Controleer of de pomp goed bevestigd is.  
 ES - Verificar que la bomba esté bien sujeta.  
 SE - Kontrollera att elpumpen är ordentligt fastsatt.  
 GR - Βεβαιωθείτε πως είναι καλά στερεωμένη η αντλία.  
 TR - Pompanın yerine iyi sabitlenmiş olduğunu kontrol ediniz.  
 SK - Skontrolujte, či je čerpadlo správne upevnené.  
 RU - Проверить, чтобы насос был прочно закреплен.  
 LT - Patikrinkite ar siurblys tinkamai pritvirtintas.  
 ع - التحقق من أن المضخة مثبتة.

**B**  
 IT - La pompa lavora oltre i dati di targa.  
 FR - La pompe travaille en dépassant les données de la plaque.  
 GB - The pump is working outside its plate data.  
 DE - Der Betrieb der Pumpe überschreitet die Daten des Typenschildes.  
 NL - Het pompbedrijf overschrijdt de gegevens op het typeplaatje.  
 ES - La bomba supera los datos de la placa en su trabajo.  
 SE - Elpumpen arbetar utöver märkdata.  
 GR - Η αντλία λειτουργεί εκτός των ορίων της πινακίδας τεχνικών χαρακτηριστικών.  
 TR - Pompa, plaka verileri üstünde çalışıyor.  
 SK - Čerpadlo prekračuje údaje na štítku.  
 RU - Насос функционирует с превышением данных заводской таблички.  
 LT - Siurblys dirba viršydamos gamyklinėje siurblio duomenų lentelėje nurodytus parametrus.  
 ع - المضخة تعمل بالمزيد للتعليمات المحذورة باللوحة الملصقة.

**RUMOROSITA':**

per le pompe previste per uso esterno: Direttiva 2000/14/CE.  
per le altre pompe: Direttiva EC 89/392/CEE.  
**COSTRUZIONE MOTORI:** normative CEI 2-3 CEI 61-69 (EN 60335-2-41).

**NIVEAU SONORE:**

pour les pompes prévues pour l'usage à l'extérieur: Directive 2000/14/CE.  
pour les autres pompes: Directive EC 89/392/CEE.  
**CONSTRUCTION MOTEURS:** normes CEI 2-3 CEI 61-69 (EN 60335-2-41).

**NOISE LEVEL:**

for pumps intended for outdoor use: Directive 2000/14/CE.  
for other pumps: Directive EC 89/392/CEE.  
**MOTOR CONSTRUCTIONS:** standards IEC 2-3 IEC 61-69 (EN 60335-2-41).

**LÄRM:**

für im Freien betriebene Pumpen: Richtlinie 2000/14/EG.  
für andere Pumpen: Richtlinie EC 89/392/EGW.  
**GELÜDREBAUWEISE:** richtlinie IEC 2-3 IEC 61-69 (EN 60335-2-41).

**GELUIDSNIVEAU:**

voor pompen die bestemd zijn voor gebruik buitenshuis: Richtlijn 2000/14/EG.  
voor de overige pompen: Richtlijn EG 89/392/CEE.  
**CONSTRUCTIE MOTOREN:** IEC-normen 2-3 IEC-normen 61-69 (EN 60335-2-41).

**NIVEL RUIDO :**

para las bombas destinadas a uso exterior: Directiva 2000/14/CE.  
para las demás bombas: Directiva EC 89/392/CEE.  
**CONSTRUCCIÓN DE LOS MOTORES:** normativas CEI 2-3 CEI 61-69 (EN 60335-2-41).

**BULLER:**

Pumpar för användning utomhus: EU-Direktiv 2000/14/EG.  
Övriga pumpar: EU-Direktiv 89/392/EEG.  
**MOTORTILLVERKNING:** standard IEC 2-3 IEC 61-69 (EN 60335-2-41).

**ΘΟΡΥΒΟΣ:**

για τις αντλίες με προβλεπόμενη εξωτερική χρήση: Οδηγία 2000/14/ΕΟΚ.  
για τις υπόλοιπες αντλίες: Οδηγία 89/392/ΕΕΚ.  
**ΚΑΤΑΚΕΥΗ ΚΙΝΗΤΗΡΩ :** κανονισμοί IEC 2-3 IEC 61-69 (EN 60335-2-41).

**GÜRÜLTÜ ORANI:**

dişarıda kullanılmı amacıyla öngörülen pompalar için: 2000/14/CE Yönetmeliğine.  
diğer pompalar için: EC 89/392/CEE Yönetmeliği.  
**MOTOR YAPIMI:** IEC 2-3 IEC 61-69 (EN 60335-2-41) standartları.

**HLUČNOST':**

čerpadla pre vonkajšie použitie: Smernica 2000/14/CE.  
ostatné čerpadla: Smernica EC 89/392/CEE.  
**VÝROBA MOTOROV:** normy CEI 2-3 CEI 61-69 (EN 60335-2-41).

**ШУМОВОЙ УРОВЕНЬ:**

шумовой уровень насосов для наружного использования соответствует Директиве 2000/14/CE.  
шумовой уровень других насосов соответствует Директиве EC 89/392/CEE.  
**КОНСТРУКЦИЯ ДВИГАТЕЛЯ :** нормативы CEI 2-3 CEI 61-69 (EN 60335-2-41).

**TRUKŠMO LYGIS:**

Siurbliams skirtiems naudoti išorėje: Direktyva 2000/14/CE  
Kitiems siurbliams: Direktyva EC 89/392/CEE.  
**VARIKLIO KONSTRUKCIJA:** standartai IEC 2-3 CEI 61-69 (EN 60335-2-41)

**الضجيج:**

2000/14/CE للمضخات المهيبة للإستعمال الخارجي: ضجيج بموجب قانون  
المضخات الأخرى: ضجيج بموجب القانون 89/392/CEE والتعديلات الملحقة به.  
تركيب الموتورات: قوانين IEC 2-3 CEI 61-69 (EN 60335-2-41) IEC 2-3

**INCONVENIENTI - INCONVENIENTS - PROBLEMS - STÖRUNG - STORINGEN**  
**INCONVENIENTES - PROBLEM - ANOMALIES - UYARILAR**  
**PORUCHY - НЕИСПРАВНОСТИ - GEDIMAI - مشاكل**

**UK** DAB PUMPS LTD.  
Unit 4, Stortford Hall Industrial  
Park Dunmow Road, Bishops Stortford, Herts  
CM23 56Z - UK  
Tel. +44 1279 652 776  
Fax. +44 1279 657 727

**FR** DAB PUMPS B.V.  
Brusselstraat 150  
B-1702 Groot-Bijgaarden - Belgium  
Tel. +32 2 4668353  
Fax. +32 2 4669218

**DE** DAB PUMPEN DEUTSCHLAND GmbH  
Tackweg 11  
D - 47918 Tonisvorst - Germany  
Tel. +49 2151 82136-0  
Fax. +49 2151 82136-36

**ES** DAB PUMPS IBERICA S.L.  
Parque Empresarial San Fernando  
Edificio Itallo Planta 1  
28850 - San Fernando De Henares - Madrid - Spain  
Ph. +34 91 6569545  
Fax. +34 91 6569676

**HU** DAB PUMPS B.V.  
Albert Einsteinweg, 4  
5151 DL Drunen - Nederland  
Tel. +31 416 387280  
Fax. +31 416 387299  
Info.nl@dabpumps.com

**US** PUMPS AMERICA, INC./DAB PUMPS DIVISION  
3226 Benchmark Drive  
Ladson, SC 29456 USA  
Ph. 1-843-824-6332  
Toll Free 1-866-896-4DAB (4322)  
Fax. 1-843-797-356

**RU** DAB PUMPS RUSSIA  
127247 Dmitrovskoe sh., 100 bld. 3  
Moscow, Russia  
Tel. +7 095 485-1679

**IT** DAB PUMPS S.p.A.  
Via M. Polo, 14 - 35035 Mestrino (PD) - Italy  
Tel. +39 049 9048811 - Fax +39 049 9048847  
http://www.dabpumps.com

Vendite Italia: Tel. 049 9048875-76  
049 9048950  
Fax. 049 9048888

Export Sales Dept: Ph. (+39) 049 9048895-96-97  
049 9048964-996  
Fax. (+39) 049 9048900

Assistenza Technica Clienti:  
Customer Technical Assistance: Ph. (+39) 049 9048911-12-14  
049 9048951  
Fax (+39) 049 9048920

NORMATIVE - NORMES - STANDARDS - NORMEN - NORMEN - NORMATIVAS  
STANDARDER - ΝΟΜΟΘΕΣΙΑ - STANDARTLAR  
NORMY - НОРМАТИВЫ - STANDARTAI - قوائم

DECLARAZIONE - DECLARATION - ERKLÄRUNG - VERKLÄRUNG  
DECLARACION - FORSAKRAN OM CE - ÜBERENSÄTTMELSE - ДЕКЛАРАЦИЯ - BEVANNAME  
PREHLASENIE - ЗАВЛДЕНИЕ - DEKLARACIJS - بيان

**MANUTENZIONE - MAINTENANCE - MAINTENANCE - WARTUNG - ONDERHOUD**  
**MANTENIMIENTO - UNDERHÅLL - ΣΥΝΤΗΡΗΣΗ - BAKIM**  
**ÚDRŽBA - ТЕХНИЧЕСКОЕ ОБСЛУЖИВА - TECHNINIS APTARNAVIMAS - العناية**

**IT** - L'elettropompa non può essere smontata se non da personale specializzato e qualificato.  
**FR** - L'électropompe ne peut être démontée que par du personnel spécialisé et qualifié.  
**GB** - The electropump can only be dismantled by specialised, qualified personnel.  
**DE** - Die Elektropumpe darf nur von qualifiziertem Fachpersonal demontiert werden.  
**NL** - De elektropomp mag uitsluitend gedemonteerd worden door gespecialiseerd en gekwalificeerd personeel.  
**ES** - La electrobomba será desmontada única y exclusivamente por personal especializado y cualificado.  
**SE** - Elpumpen ska endast nedmonteras av specialiserad och kvalificerad personal.  
**GR** - Η αποσυρμολόγηση της αντλίας πρέπει να γίνει αποκλειστικά από εξειδικευμένους τεχνικούς.  
**TR** - Elektro pompa, sadece uzman ve kalifiye personel tarafından demonte edilebilir.  
**SK** - Elektrické čerpadlo môže demontovať iba k tomu poverený a kvalifikovaný personál.  
**RU** - Электронасос может быть разобран только специализированным и квалифицированным персоналом.  
**LT** - Arodyti siurblij gali tik specializuoti, kvalifikuoti darbuotojai.  
**ع** - لا يمكن فك المضخة الكهربائية إلا على أيدي أشخاص ذوي كفاءة واختصاص.

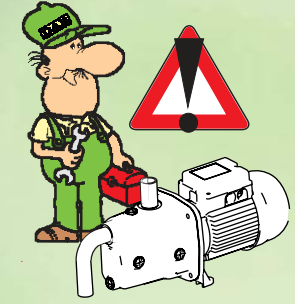

**IT** - Tutti gli interventi di riparazione e manutenzione si devono effettuare solo dopo aver scollegato l'elettropompa dalla rete di alimentazione.  
**FR** - Toutes les interventions de réparation et de maintenance ne doivent être effectuées qu'après avoir débranché l'électropompe du secteur.  
**GB** - All repair and maintenance jobs must be carried out only after having disconnected the electropump from the power mains.  
**DE** - Alle Arbeiten für Reparatur und Wartung dürfen in jedem Fall erst ausgeführt werden, nachdem die Elektropumpe vom Versorgungsnetz abgehängt wurde.  
**NL** - Reparatie- en onderhoudswerkzaamheden mogen slechts uitgeoerd worden na de elektropomp van het voedingsnet te hebben losgekoppeld.  
**ES** - Todas las intervenciones de reparación y mantenimiento serán realizadas una vez desconectada la electrobomba de la red eléctrica.  
**SE** - Elpumpen ska alltid kopplas från elnätet före reparation eller underhåll.  
**GR** - Όλες οι επμβάσεις επισκευής ή συντήρησης, πρέπει να εκτελούνται μετά την αποσύνδεση της αντλίας από το δίκτυο ηλεκτροδότησης.  
**TR** - Tüm tamir ve bakim müdahaleleri, sadece elektro pompanın elektrik şebekesi ile bağlantısı kesildikten sonra yapılmalıdır.  
**SK** - Všetky zásahy týkajúce sa opravy a údržby sa musia prevádzkať až po odpojení elektrického čerpadla z napájacej siete.  
**RU** - Все операции по ремонту и техническому обслуживанию должны осуществляться только после отсоединения электронасоса от сети электропитания.  
**LT** - Visi aptarnavimo ir remonto darbai turi būti atliekami išjungus siurblij iš tinklo.  
**ع** - كل عمليات التصليح والصيانة يجب أن تتم بعد الفصل الكلي للتيار الكهربائي عن المضخة.

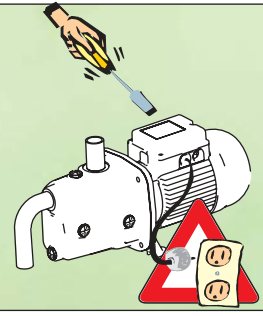

**IT** - Qualsiasi modifica non autorizzata preventivamente solleva il costruttore da ogni tipo di responsabilità.  
**FR** - Toute modification non autorisée au préalable dégage le constructeur de toute responsabilité.  
**GB** - Any modification without prior authorisation relieves the manufacturer of any kind of responsibility.  
**DE** - Jede nicht ausdrücklich genehmigte Änderung enthebt den Hersteller von jeder Haftpflicht.  
**NL** - Iedere wijziging waarvoor niet vooraf toestemming is verleend, ontheft de fabrikant van iedere mogelijke aansprakelijkheid.  
**ES** - Toda modificación sin previa autorización liberará al Fabricante de cualquier tipo de responsabilidad.  
**SE** - Oauktoriserade ändringar befriar tillverkaren från allt ansvar.  
**GR** - Οποιαδήποτε μη εγκεκριμένη τροποποίηση απαλλάσσει τον Κατασκευαστικό οίκο από κάθε ευθύνη.  
**TR** - İmalatçının izni daha önce alınmadan ürün üzerinde yapılacak her türlü değişikilik, imalatçiyi her türlü sorumluluktan muaf kılar.  
**SK** - Výrobca nie je zodpovedný za akúkoľvek nepovolenú úpravu.  
**RU** - Любое заранее неуполномоченное изменение снимает с производителя всякую-либо ответственность.  
**LT** - Bet kokie pakeitimai atlikti be išankstinio leidimo, atleidžia gamintoją nuo bet kokios atsakomybės.  
**ع** - أي تعديل غير مشروع مسبقا يعفي الصانع من أي مسؤولية.

**IT** - L'elettropompa non richiede alcun tipo di manutenzione.  
**FR** - L'électropompe ne demande aucun type d'entretien.  
**GB** - The electropump does not require any kind of maintenance.  
**DE** - Die Elektropumpe erfordert keinerlei Wartung.  
**NL** - De elektropomp is onderhoudsvrij.  
**ES** - La electrobomba no requiere mantenimiento alguno.  
**SE** - Elpumpen är underhållsfri.  
**GR** - Η αντλία δεν απαιτεί καμία συντήρηση.  
**TR** - Elektro pompanın herhangi bir bakımı işleme gereksinimi yoktur.  
**SK** - Elektrické čerpadlo nevyžaduje žiadny druh údržby.  
**RU** - Электронасос не нуждается в каком-либо техническом обслуживании.  
**LT** - Elektrinis siurblys nereikalauja jokių aptarnavimo darbų.  
**ع** - المضخة الكهربائية لا تحتاج لأي نوع من العناية.

**Jet 62 - Jet 82 - Jet 92 - Jet 102 - Jet 112 - Jet 132**

**JetInnox 62 - JetInnox 82 - JetInnox 92 - JetInnox 102 - JetInnox 112 - JetInnox 132**

**JetCom 62 - JetCom 82 - JetCom 92 - JetCom 102 - JetCom 132 - JetCom SP 102**

**AquaJet (82+132) - AquaJetInnox (82+132) - AquaJetCom (82+132)**

**GardenJet (62+132) - GardenJetInnox (62+132) - GardenJetCom (62+132)**

**DICHIARAZIONE DI CONFORMITÀ**

La Ditta DAB PUMPS s.p.a. - Via M. Polo, 14 - Mestrino (PD) - ITALY - sotto la propria esclusiva responsabilità dichiara che i prodotti summenzionati sono conformi a:

- Direttiva del Consiglio n° 98/37/CE e successive modifiche.
- Direttiva della Compatibilità elettromagnetica 2004/108/CE e successive modifiche.
- Direttiva Bassa Tensione 2006/95/CE e successive modifiche.
- Direttiva 2000/14/CE relativa all' emissione acustica.

**DECLARATION DE CONFORMITÉ**

L'entreprise DAB PUMPS s.p.a. - Via M. Polo, 14 - Mestrino (PD) - ITALIE - déclare sous sa responsabilité exclusive que les produits summenzionés sont conformes à:

- la Directive du Conseil n° 98/37/CE et ses modifications successives.
- la Directive de la compatibilité électromagnétique 2004/108/CE et ses modifications successives.
- la Directive basse tension 2006/95/CE et ses modifications successives.
- la Directive 2000/14/CE relative aux émissions sonores.

**DECLARATION OF CONFORMITY**

The Company DAB PUMPS s.p.a. - Via M. Polo, 14 - Mestrino (PD) - ITALY - declares under its own responsibility that the above-mentioned products comply with:

- Council Directive no. 98/37/CE and subsequent modifications.
- Directive on electromagnetic compatibility no. 2004/108/CE and subsequent modifications.
- Directive on low voltage no. 2006/95/CE and subsequent modifications.
- Directive 2000/14/CE on noise emission.

**KONFORMITÄTSEKTLÄRUNG**

Die Firma DAB PUMPS s.p.a. - Via M. Polo, 14 - Mestrino (PD) - ITALY - erklärt unter ihrer eigenen, ausschließlichen Verantwortung, daß die genannten Produkte den folgenden Verordnungen entsprechen:

- Ratsverordnung Nr. 98/37/CE und folgende Abänderungen.
- Verordnung über die elektromagnetische Kompatibilität 2004/108/CE und folgende Abänderungen.
- Verordnung über Schwachstrom 2006/95/CE und folgende Abänderungen.
- Richtlinie 2000/14/EG zur Geräuschemission.

**CONFORMITEITSVERKLARING**

De firma DAB PUMPS s.p.a. - Via M. Polo, 14 Mestrino (PD) - Italië, verklaart hierbij onder haar verantwoordelijkheid dat hierbovengenoemde producten conform zijn aan:

- De Richtlijn van de Raad nr. 98/37/CE en latere veranderingen.
- De richtlijnen van de elektromagnetische overeenstemming 2004/108/CE en latere veranderingen.
- De richtlijnen voor lage druk 2006/95/CE en latere veranderingen.
- Richtlijn 2000/14/EG met betrekking tot geluidsemissie.

**DECLARACION DE CONFORMIDAD**

La Empresa DAB PUMPS s.p.a. - Via M. Polo, 14 - Mestrino (PD) - ITALY bajo su propia y exclusiva responsabilidad declara que los productos anteriormente mencionados respetan:

- Las Directrices del Consejo n° 98/37/CE y sucesivas modificaciones.
- Directriz de la Compatibilidad electromagnética 2004/108/CE y sucesivas modificaciones.
- Directriz Baja Tensión 2006/95/CE y sucesivas modificaciones.
- Directiva 2000/14/CE relativa a la emisión acústica.

**FÖRSÄKRAN OM ÖVERENSSTÄMMELSE**

Bolaget DAB PUMPS s.p.a. - Via M. Polo, 14 - Mestrino (PD) - ITALIEN - intygar på eget ansvar att ovannämnda produkter är i enlighet med:

- Rådets direktiv nr. 98/37/CE och efterföljande ändringar.
- EMC-direktivet nr. 2004/108/CE och efterföljande ändringar.
- Lågspänningsdirektiv nr. 2006/95/CE och efterföljande ändringar.
- EU-direktiv 2000/14/EG om buller i miljön.

**ΔΗΛΩΣΗ ΣΥΜΜΟΡΦΩΣΗΣ**

Η εταιρεία DAB PUMPS S.p.A. Via M. Polo, 14 Mestrino (PD) ITALY δηλώνει υπεύθυνα πως τα παραπάνω προϊόντα ανταποκρίνονται στις εξής οδηγίες:

- Οδηγία 98/37/ΕΟΚ και μετέπειτα τροποποιήσεις.
- Οδηγία 2004/108/ΕΟΚ περί Ηλεκτρομαγνητικής Συμβατότητας και μετέπειτα τροποποιήσεις.
- Οδηγία 2006/95/ΕΟΚ περί Χαμηλής Τάσης και μετέπειτα τροποποιήσεις.
- Οδηγία 2000/14/ΕΟΚ περί ηχορύπανσης.

**UYGUNLUK BEYANNAMESİ**

Firma DAB PUMPS S.p.A. Via M. Polo, 14 Mestrino (PD) - ITALY adresinde yerleşik DAB PUMPS S.p.A. Şirketi sadece kendi sorumluluğu altında sözü geçen ürünlerin aşağıdaki yönetmeliklere uygun olduğunu beyan etmektedir:

- 98/37/CE sayılı Konsey Yönergesi ve daha sonraki değişiklikler.
- 2004/108/CE sayılı elektromanyetik Uygunluk Yönergesi ve daha sonraki değişiklikler.
- 2006/95/CE sayılı Alçak Gerilim Yönergesi ve daha sonraki değişiklikler.
- Ses seviyesine ilişkin 2000/14/CE Yönetmeliği.

**PREHLÁSENIE O ZHODNOSTI**

Firma DAB PUMPS S.p.A. Via M. Polo, 14 Mestrino (PD) ITALY vyhlasuje na vlastnú zodpovednosť, že menované výrobky sa radiatýmto smernicami:

- Smernica Rady 98/37/CE a nasledovné úpravy.
- Smernica Elektromagnetickej zlučiteľnosti 2004/108/CE a nasledovné úpravy.
- Smernica Nízke Napätie 2006/95/CE a nasledovné úpravy.
- Smernica 2000/14/CE o akustických emisiách.

**ЗАВЯЖЕНИЕ О СООТВЕТСТВИИ**

Фирма DAB PUMPS S.p.A. Via Marco Polo, 14 Mestrino (PD) ИТАЛИЯ- под собственную исключительную ответственность заявляет, что вышеуказанные агрегаты соответствуют:

- Директиве Совета 98/37/CE касательно сближения законодательств Государств членов ЕЭС в области агрегатов и последующим поправкам.
- Директиве об Электромагнитной совместимости 2004/108/CE и последующим поправкам.
- Директиве о низком напряжении 2006/95/CE и последующим поправкам.
- Директива 2000/14/CE по акустическому излучению.

**ATİTKİTTİES DEKLARACIJA**

Kompanija DAB Pumps s.p.a. Via M.Polo, 14 Mestrino (PD) ITALIJA atsako, kad viršuje paminėti gaminiai atitinka:

- Tarybos direktyvą Nr. 98/37/CE bei pataisais.
- Elektromagnetinio suderinamumo direktyvą Nr. 2004/108/CE bei pataisais.
- Žemos įtampos direktyvą Nr. 2006/95/CE bei pataisais.
- 2000/14/CE Direktyvą triukšmo skleidimui.

شهادة مطابقة

DAB PUMPS S.p.A. الشركة

VIA M. POLO 14

MESTRINO (PD)

ITALY

تحت مسؤولية الخاصة تشهد بأن المنتجات المذكورة أعلاه صنعت مطابقة إلى:

- قانون مجلس الوزراء المؤرخ رقم 98/37/CE وما لحقه من تغييرات
- القانون الخاص بالمطابقة الإلكترونية ومغناطيسية 2004/108/CE وما لحقه من تغييرات
- القانون الخاص بالجهد المنخفض 2006/95/CE وما لحقه من تغييرات.
- قانون 2000/14/CE الذي يخص الإنبعاث الصوتي

Mestrino (PD), 14/11/07

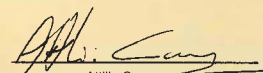
  
Attilio Conca  
Legale Rappresentante  
Legal Representative

**IT** - Nel caso di elettropompe sprovviste di cavo, prevedere cavi di alimentazione tipo H05 RN-F per uso interno e tipo H07 RN-F per uso esterno, completi di spina (EN60335-2-41).

**FR** - Dans le cas d'électropompes dépourvues de câble, prévoir des câbles d'alimentation type H05 RN-F pour usage à l'intérieur et type H07 RN-F pour usage à l'extérieur, munis de fiche (EN60335-2-41).

**GB** - In the case of electropumps without a cable, provide power cables type H05 RN-F for internal use and type H07 RN-F for external use, complete with plug (EN60335-2-41).

**DE** - Bei unverkabelten Elektropumpen sind Kabel des Typs H05 RN-F für Innenräume, und des Typs H07 RN-F für Außenräume, komplett mit Stecker zu verwenden (EN60335-2-41).

**NL** - Voor elektropompen zonder kabel, dienen voedingskabels met stekker van het type H05 RN-F voor gebruik binnen en van het type H07 RN-F voor gebruik buiten te worden gebruikt (EN60335-2-41).

**ES** - Si la bomba no se suministra con cable, dotarla de cables de alimentación tipo H05 RN-F para el empleo en interiores y tipo H07 RN-F para el uso exterior, con enchufe (EN60335-2-41).

**SE** - Om elpumpen inte är utrustad med elkabel ska elkablar av typ H05 RN-F för inomhusbruk och typ H07 RN-F för utomhusbruk användas. Elkablarna ska vara kompletta med stickkontakt (EN 60335-2-41).

**GR** - Σε περίπτωση που οι αντλίες δεν έχουν καλώδιο ηλεκτροδότησης, εφοδιάστε τις με ένα καλώδιο τύπου H05 RN-F για εσωτερική χρήση και τύπου H07 RN-F για υπαίθρια χρήση, κομπλέ με φως (EN60335-2-41).

**TR** - Kabloşuz elektro pompalar halinde, dahili kullanımlar için H05 RN-F tipi ve harici kullanımlar için H07 RN-F tipi, fiş ile komple (EN60335-2-41) besleme kablolarının kullanımını öngörünüz.

**SK** - U čerpadiel, ktoré nemajú elektrický kábel treba použiť napájacie káble typu H05 RN-F pre použitie v interiéroch a typu H07 RN-F pre použitie vonku so zástrčkou (EN60335-2-41).

**RU** - В случае электронасосов без кабеля предусмотреть кабель электропитания типа H05 RN-F для внутреннего использования и типа H07 RN-F для внешнего использования, оснащенные вилкой (EN60335-2-41).

**LT** - Jeigu siurbliai gaunami be maitinimo kabelių, vidaus naudojimui parinkite H05 RN-F, o išorės naudojimui H07 RN-F tipo kabelius su kištukais (EN60335-2-41).

**ع** - في حالة تواجد المضخة الكهربائية بدون سلك كهربائي فيجب تحضير أسلاك تموين من النوع H05 RN-F للاستعمال الداخلي والنوع H07 RN-F للاستعمال الخارجي، مزودة بأصبع وصل كهربائي نوع (EN60335-2-41).

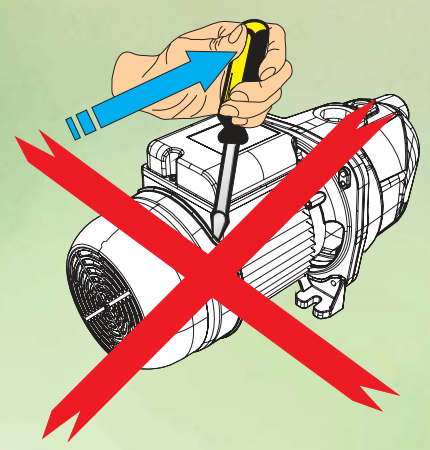

**IT** - La sostituzione del cavo di alimentazione deve essere effettuata utilizzando un cavo dello stesso tipo e avente la stessa terminazione.

**FR** - Le remplacement du câble d'alimentation doit être effectué en utilisant un câble du même type et ayant la même terminaison.

**GB** - The replacement of the power cable must be carried out using a cable of the same type with the same ending.

**DE** - Zum eventuellen Auswechseln des Stromkabels ist ein Kabel desselben Typs und mit demselben Kabelschuh zu verwenden.

**NL** - Voor de vervanging van de voedingskabel moet een kabel van hetzelfde type en met dezelfde stekker worden gebruikt.

**ES** - Para la sustitución del cable de alimentación se utilizará otro del mismo tipo y con la misma terminación.

**SE** - Vid byte av elkabeln ska samma typ av elkabel med samma stickkontakt användas.

**GR** - Η αντικατάσταση του καλωδίου ηλεκτροδότησης πρέπει να γίνει με ένα καλώδιο του ίδιου τύπου και με τον ίδιο ακροδέκτη.

**TR** - Besleme kabloşunun deęiřtirilmesi, aynı tipi ve aynı kutuplama sahibi başka bir kablo kullanılarak yapılmalıdır.

**SK** - Pri výmene napájacieho káblu tento musí byť nahradený káblom toho istého druhu a musí mať takú istú koncovku.

**RU** - Замена кабеля электропитания должна производиться, используя кабель того же типа с таким же разъемом.

**LT** - Keičiant maitinimo kabelį turi būti parinktas to paties tipo ir antgalio kabelis.

**ع** - تبديل السلك التمويني يجب ان يتم باستعمال سلك لآخر من نفس النوع ونفس النهايات.

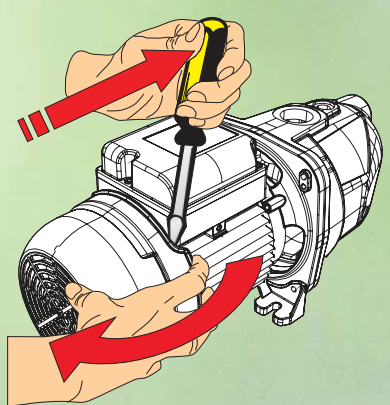
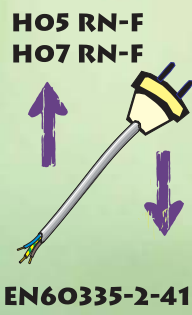



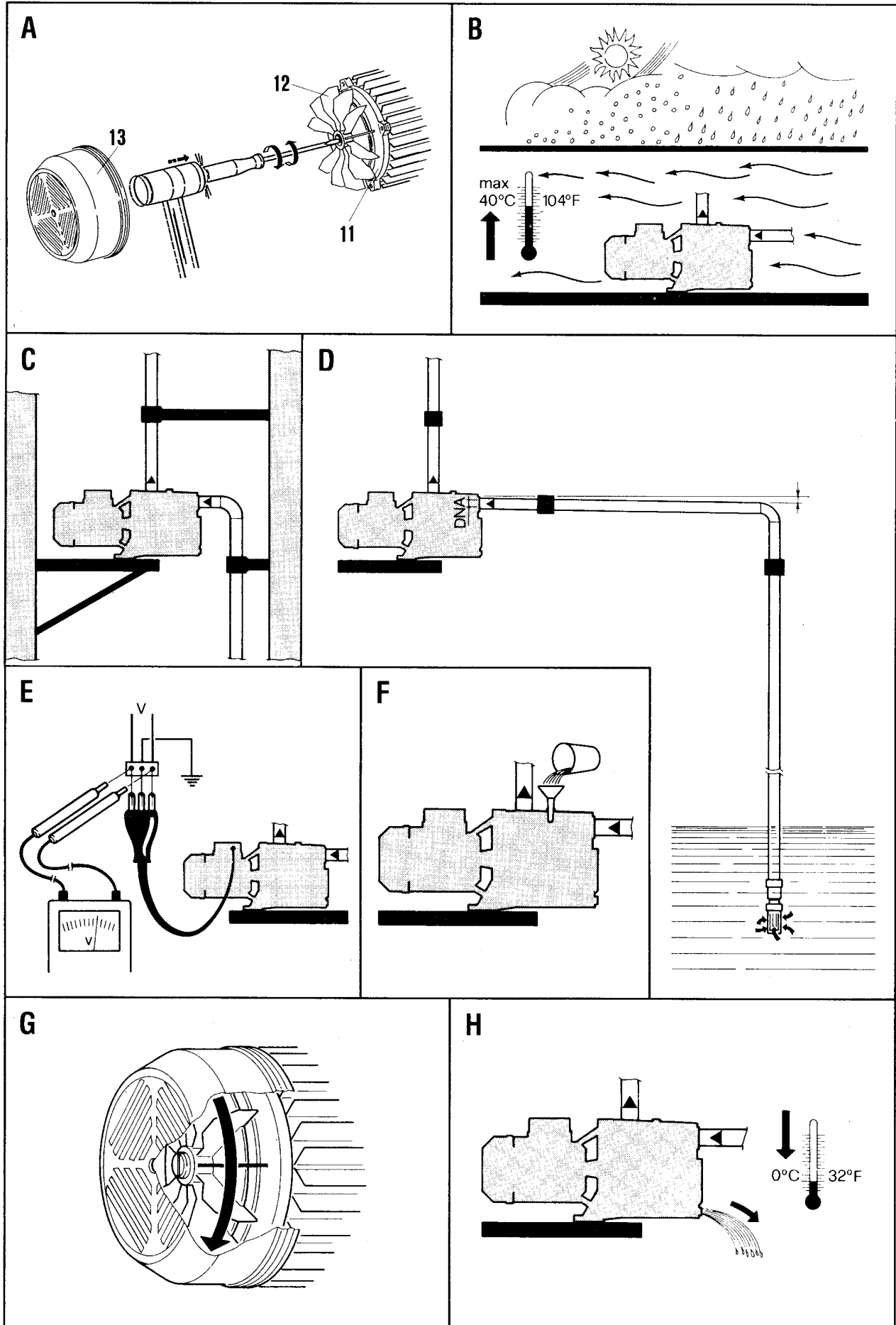

**1. ALLMÄNT**

Läs noga denna bruksanvisning före installationen. Installation och användande ska ske i enlighet med gällande säkerhetsbestämmelser i det land där installationen av produkten görs. Hela arbetet måste utföras på korrekt sätt.

Om säkerhetsbestämmelserna inte följs finns det risk för skador på personer och apparaturen, och dessutom gäller inte garantin.

**2. TILLÄMPNINGAR**

**KP 38/18 - KP 38/18 pred. - KP 60/6 - KP 60/12:** Pump av periferisk typ lämplig för hushållsbruk, som ej kräver stort utrymme och som erbjuder stora sughöjder för vattenförsörjning, trädgårdsbruk, tömning och fyllning av behållare. Den kan också användas vid mindre industriarbeten.

**KPA 40/20:** pump med flytande ring med planetpumphjul, med optimal kapacitet för insugning även vid närvaro av luftbubblor eller vid avbrott i flödet av insugningsvätska. Särskilt lämpad för vattenförsörjning till hushåll, för att öka trycket eller stabilisera vattenförsörjningen (i enlighet med lokala föreskrifter) och för insugning från brunnar. Lämplig för trädgårdsbevattning i mindre skala och för i allmänhet där automatisk påfyllning av pumpen är nödvändig. Pumpen kan även användas för lätta ändamål inom industrin.

**JET 200 - JET 300 - JET 151 - JET 251:** Själv sugande centrifugalpumpar med stråle och ypperlig sugkapacitet även då vattnet innehåller gas. Den är speciellt avsedd för vattenförsörjning och trycksättning i fritidshus. Den lämpar sig bra vid mindre grönsaksodlingar och trädgårdsarbete, hushålls- och industribruk.

**DP 81 - DP 82 - DP 100 - DP 102 - DP 151 - DP 251 - AQUADP 82/20 - AQUADP 102/20 - AQUADP 151/40 - AQUADP 251/40:** Själv sugande centrifugalpumpar med ejektor och med en sughöjd upp till 30 meter för användning i brunnar med minimidiameter på 4 tum. Den används för att förse bondgårdar och små odlingar med vatten.

**EURO - EUROINOX och relaterade utföranden:** Själv sugande flerstegs-centrifugalpump med horisontell axel för vattenförsörjning och trycksättningsaggregat och som lämpar sig bra för hushålls- och industribruk. Inom jordbruk används den lämpligen vid mindre bevattningar och rengöring av redskap och maskiner. Den fungerar även när vattnet innehåller gas. Återflöde av vattnet inträffar bara vid påfyllningsfasen. Efter denna fas kan vattenförbrukarna erhålla konstant och kontinuerlig vätska vid maximal kapacitet. Dessa egenskaper gör den lämpad för många användningsområden.

**K 20/41 - K 30/70 - K 30/100 - K 36/100 - K 12/200 - K 14/400:** Centrifugalpumpar med ett pumphjul som lämpar sig bra för hushålls-, jordbruks- och industribruk. De är idealiska vid omtappnings- och blandningsarbeten.

**K 35/40 - K 45/50 - K 55/50 - K 35/100 - K 40/100:** Centrifugalpumpar med 2 pumphjul (hjulen för modellerna K 35/40 - K 45/50 - K 55/50 är installerade i motsatt riktning) och som har en mycket tystgående drift. De är särskilt avsedda för trycksättning i vattenanläggningar och autoklavförsörjning. De fungerar också bra vid bevattning och har många varierande användningsområden.

**3. PUMPADE VÄTSKOR**

Maskinen är konstruerad för att pumpa vatten som inte innehåller explosiva ämnen och fasta partiklar eller fibrer. Vattnet ska ha en densitet på  $1\text{kg/m}^3$  och en kinematisk viskositet på  $1\text{mm}^2/\text{s}$ . Den kan även pumpa icke aggressiva kemikalievätskor.

**4. TEKNISKA DATA OCH BEGRÄNSNINGAR BETRÄFFANDE TILLÄMPNING**

– Nätspänning:	220 - 240V 50Hz / 110V 50Hz 115V 60Hz / 230V 60Hz 230 V3 – 400 V3 50/60Hz	se data på märkplåten
– Förbrukad effekt:	se data på märkplåten	
– Kapacitet:	från 0,06 till 37 $\text{m}^3/\text{h}$	
– Maximal pumphöjd – Hmax (m):	sid. 89	
– Pumpbar vätska:	ren utan fasta eller slipande partiklar, och ej aggressiv	
– Motorns skyddsklass:	IP44 (för IP55 se etikett på förpackningen)	
– Kopplingslådans skyddsklass:	IP55	
– Kabelgenomföring:	PG11 och/eller PG 13,5 enligt modell	
– Nät säkringar, klass AM:		

Modell	Nätsäkringar (ampere)			
	110V 50Hz 115V 60Hz	220-240V50Hz 230V 60Hz	230 V3 50/60Hz	400 V3 50/60Hz
KP 38/18, KP 38/18 Pred., KP 60/6, DP 81, DP 82, AQUADP 82/20 K 20/41	8	4	4	2
KPA 40/20	8	6	4	2
KP 60/12	--	6	4	4
EURO 40/30-40/306 / 30/50-30/506 / 25/80-25/806 EUROINOX 40/30-40/306 / 30/50-30/506 / 25/80-25/806 EUROCOM 25/80-25/806 / 30/50-30/506 EUROCOM SP 30/50-30/506	10	6	4	4
EURO 25/30-25/306 / 30/30-30/306 EUROINOX 25/30-25/306 / 30/30-30/306 EUROCOM 25/30-25/306 / 30/30-30/306 GARDEN-INOX 30/30	8	4	4	4
EURO 40/50-40/506 / 30/80-30/806 EUROINOX 40/50-40/506 / 30/80-30/806 EUROCOM 40/50-40/506 / 30/80-30/806 EUROCOM SP 40/50-40/506 GARDEN-INOX 40/50	12	6	6	4
EURO 50/50-50/506 / 40/80-40/806 EUROINOX 50/50-50/506 / 40/80-40/806	20	8	6	4
K 12/200, K 30/70, K 35/40, DP 100, DP 102, AQUADP 102/20	12	6	6	4
K 30/100	16	8	6	4
JET 151, K 35/100	20	10	6	4
K 40/100, K 36/100, K45/50, DP 151, AQUADP 151/40	20	10	8	4
JET 200, K 14/400	20	10	8	6
JET 251	25	12	8	6
JET 300, K 55/50, DP 251, AQUADP 251/40	32	16	10	6
<b>Maximalt arbetstryck:</b>	6 bar (600 kPa):	DP 81, DP 82, DP 100, DP 102, AQUADP 82/20, AQUADP 102/20 EURO, EUROINOX, EUROCOM, EUROCOM SP, GARDEN-INOX K 35/40, K 35/100, K 40/100, K 20/41, K 30/70, K 30/100, K 36/100, K 12/200, K 14/400		
	7,5 bar (750 kPa):	JET 151, JET 251, JET 200, JET 300 DP 151, DP 251, AQUADP 151/40, AQUADP 251/40		
	8 bar (800 kPa):	K 45/50, K 55/50		
	10 bar (1000 kPa):	KP 60/6, KP 60/12, KP 38/18 KPA 40/20		
<b>Vätskans temperaturområde:</b>	0 ÷ +35°C:	För alla godkända elpumpar EN 60335-2-41 (för hushållsbruk)		
	0 ÷ +40°C:	JET 151, JET 251, JET 200, JET 300 DP 81, DP 82, DP 100, DP 102, DP 151, DP 251 AQUADP 82/20, AQUADP 102/20, AQUADP 151/40, AQUADP 251/40		
	-10 ÷ +50°C:	K 20/41, K 30/70, K 30/100, K 36/100, K 12/200, K 35/40, K 45/50, K 35/100, K 40/100 KP 38/18		
	-10 ÷ +80°C:	KP 60/6, KP 60/12, KP 38/18 KPA 40/20		
	-15 ÷ +110°C:	K 14/400, K 55/50		

- **Förvaringstemperatur:** -10°C till +40°C
- **Relativ luftfuktighet:** MAX 95 %
- **Bullernivå:**
  - Pumpar för användning utomhus: Bullernivå i överensstämmelse med EU-direktiv 2000/14/EG.
  - Övriga pumpar: Bullernivå i överensstämmelse med EU-direktiv 89/392/EEG och efterföljande ändringar.
- Motorkonstruktionen är i enlighet med föreskrifterna CEI 2 - 3, häfte 1110 - CEI 61-69 (EN 60335-2-41)

## 5. HANTERING

### 5.1 Förvaring

Samtliga pumpar ska förvaras på en övertäckt och torr plats där det inte förekommer vibrationer och damm, och där luftfuktigheten är jämn och stabil. Pumparna levereras i sitt originalemballage där de bör förvaras ända fram till installationen. I annat fall ska munstycket för inlopp/utlopp stängas noggrant.

## 5.2 Transport

Undvik att utsätta produkterna för onödiga stötar och kollisioner.

Lyft och transport av pumpen ska ske med den handtruck (om sådan finns) som ingår i standardutrustningen.

## 5.3 Vikter

Klistermärket på emballaget anger elpumpens totala vikt.

## 6. SÄKERHETSFORESKRIFTER

### 6.1 Kvalificerad teknisk personal



**Installationen ska utföras av behörig och kvalificerad personal som uppfyller de tekniska krav som indikeras av gällande standard.**

Med kvalificerad personal menas de personer som är kapabla att lokalisera och undvika möjliga faror. Dessa personer har tack vare sin bakgrund, erfarenhet och utbildning, och sin kännedom om gällande normer och olycksförebyggande regler auktoriserats av skyddsombudet att utföra nödvändiga arbeten. (Definition av teknisk personal enligt IEC 364).

### 6.2 Säkerhet

Pumparna får endast användas om elsystemet är i överensstämmelse med gällande standard för det land där produkten installeras (för Italien CEI 64/2).

### 6.3 Kontroll av motoraxelns rotationsriktning

Innan pumpen installeras, kontrollera att inget indrar de rörliga delarna. Gå tillväga enligt nedan ta bort flätkåpan (13) från motorns bakre kåpa (11); sätt en skruvmejsel i skåran på motoraxeln på fläktsidan. Om delarna är blockerade, vrid skruvmejseln genom att knacka lätt på den med en hammare. **Fig. A**

### 6.4 Ansvar



**Tillverkaren ansvarar inte för elpumparnas funktion eller för skador som de orsakar om pumparna ändras eller används felaktigt. Inte heller kan tillverkaren hållas ansvarsskyldig om pumparna används utanför det rekommenderade driftområdet eller i motsättning med anvisningarna i denna manual.**

**Tillverkaren fransäger sig vidare allt ansvar för oriktigheter i denna manual som beror på tryckfel eller kopiering. Tillverkaren förbehåller sig rätten att utföra ändringar på produkten som är nödvändiga eller lämpliga utan att för den skull ändra dess typiska kännetecken.**

## 7. INSTALLATION

7.1 Elpumpen ska installeras på en plats med bra ventilation, skyddad från regn o.dyl. och med en omgivningstemperatur på max +40°C. **Fig. B**

7.2 Sätt fast pumpen ordentligt vid underlaget för att dämpa eventuella vibrationer från pumpen. **Fig. C**

7.3 Undvik att spänningar i metallrören utövar ett för stort tryck på pumpens in- och utloppsanslutningar för att undvika skador på pumpen. **Fig. C**

7.4 **Enligt gällande norm bör pumpen placeras så nära pumpvätskan som möjligt.**

Pumpen ska endast installeras horisontellt. Rörledningarnas innerdiameter får aldrig vara mindre än elpumpens in- och uttag. Vi rekommenderar att en bottenventil installeras på sugledningen. **Fig. D.** Vid en sughöjd på över 4 meter eller vid längre horisontella sträckor rekommenderas en sugledning med en diameter större än elpumpens inloppsanslutning. För att undvika luftansamlingar i sugledningen bör denna placeras lätt lutande upp mot elpumpen. **Fig. D**

7.5 Om sugledningen är av gummi eller plast bör man försäkra sig om att den är armerad för att undvika att den sugs ihop.

7.6 Handtager för lyft och transport **måste alltid monteras och fästas på stödet** till samtliga pumpar för bärbar installation.

7.7 **Pumpar avsedda att användas i utomhusfontäner, trädgårdsdammar eller liknande måste matas via ett system försett med en jordfelsbrytare som löser ut vid max. 30 mA felström.**

8. **ELANSLUTNING: Varning: iaktta alltid säkerhetsföreskrifterna!**



**Följ alltid de elektriska ritningarna som finns inuti kontrollådan.**

8.1 **ELANSLUTNINGEN SKA UTFÖRAS AV EN KVALIFICERAD ELEKTRIKER SOM BÄR ANSVARET FÖR DETTA ARBETE.**

8.2 Kontrollera att nätspänningen överensstämmer med motorns märkplåt och att **ANLÄGGNINGEN ÄR ANSLUTEN TILL ETT JORDAT UTTAG.** **Fig. E**

8.3 Vid fasta installationer kräver de internationella föreskrifterna att man använder dubbelströmbrytare med inbyggda säkringar.

- 8.4 Enfasmotorer är försedda med amperemetriskt överbelastningskydd och kan anslutas direkt till nätet. Trefasmotorerna ska skyddas med en automatisk brytare (t.ex. termomagnetisk) kalibrerad enligt elpumpens tekniska data på märkplåten.

## 9. START

### 9.1



### Starta aldrig pumpen utan att ha fyllt den helt på vätska.

Innan start kontrollera att pumpen är ordentligt förberedd. Skruva av påfyllningspluggen på pumpen och fyll pumpen helt med rent vatten för att den inte ska gå torr. Detta är nödvändigt för pumpens korrekta drift och smörjning av mekaniska tätningar. **Fig. F.** Skruva därefter tillbaka påfyllningspluggen. **KÖRNING AV PUMPEN UTAN VATTEN ORSAKAR ALLVARLIGA SKADOR PÅ MEKANIKEN.**

- 9.2 Slå på strömmen och kontrollera vid trefasmotorer att rotationsriktningen är korrekt. Denna ska vara medsols, sedd från motorns fläkt. **Fig. G.** Om rotationsriktningen är fel, slå av strömmen och koppla om två faser.

## 10. FÖRSIKTIGHETSÅTGÄRDER

- 10.1 Elpumpen får inte starta mer än 20 gånger per timme för att motorn ej ska bli överhettad.

- 10.2 **FARA FÖR SÖNDERFRYSNING:** När pumpen inte används under en längre period och befinner sig i en omgivningstemperatur under 0° C måste pumpen tömmas helt på vatten genom tömningshålet **Fig. H**, för att undvika sönderfrysning av delarna. Vi rekommenderar också att pumpen töms vid ett längre stillastående i normal temperatur.

- 10.3 Start av pumpen efter ett långt uppehåll kräver uppreparandet av samma åtgärder som vid första start av pumpen.

## 11. UNDERHÅLL OCH RENGÖRING



I normal drift kräver elpumpen inget underhåll. Det kan dock bli nödvändigt att rengöra pumpens inre delar om pumpens kapacitet minskar märkbart. **Elpumpen får endast demonteras av person med nödvändig kännedom om gällande föreskrifter inom området.** Slå alltid från strömmen innan något underhålls- och reparationsarbete utförs.

## 12. ÄNDRINGAR OCH RESERVDELAR



**Tillverkaren fransäger sig allt ansvar vid icke tillåtna förändringar av pumpen.** Endast originalreservdelar får användas vid reparationer och alla tillbehör ska vara godkända av tillverkaren för att garantera maximal säkerhet vid pumpens och anläggningens drift.



**Om denna apparats elkabel skadas ska den repareras av utbildad personal för att undvika olycksrisker.**

### 12.1 Demontering och byte av nätkabel

Kontrollera alltid att elpumpen inte är kopplad till ström.

#### A. Version utan pressostat

Lyft av kontrollådans lock genom att skruva loss dess fyra skruvar. Skruva även loss de tre klämmorna L - N- ⊕ och dra ut nätkabelns bruna, blå och gulgröna sladdar, efter att ha lossat kabelgenomföringen.

#### B. Version med pressostat av typ SQUARE D

- **Kabelbit med stickkontakt för pressostat:** Skruva loss skruven på pressostatens lock med en skruvmejsel och lyft av locket. Dra ut den gulgröna sladden genom att skruva loss jordskruven, de blå och bruna sladdarna lossas från sina sidoklämmor genom att skruva loss skruvarna. Lossa kabelklämman genom att ta bort på dess skruvar och dra ut den lösa kabeln.

- **Kabelbit från pressostat till kontrollåda:** Skruva loss muttern från pressostatlocket med hjälp av en skruvmejsel och lyft av locket. Dra ut den gulgröna sladden genom att skruva loss jordskruven, den bruna och blå sladdarna lossas från sina mittklämmor genom att skruva loss skruvarna som finns på dem. Lossa kabelklämman genom att ta bort dess skruvar och dra ut den lösa kabeln.

Lyft av kontrollådans lock genom att skruva loss dess fyra skruvar. Ta även loss klämmorna L-N-⊕ och dra ut pressostatens bruna, blå och gulgröna sladdar efter att ha lossat kabelgenomföringen.

**C) Version med pressostat av typ:**

**TELEMECANIQUE / SQUARE D – TELEMECANIQUE / ITALTECNICA**

- **Kabelbit för stickkontakt för pressostat:** Skruva loss skruven på pressostatens lock med hjälp av en skruvmejsel och lyft av locket genom att lossa detta från pressostatens sockel. Dra ut den gul-gröna sladden genom att lossa jordklämman på den vänstra sidan. Dra även ut de blå och bruna sladdarna från sina klämmor på vänstersidan genom att skruva loss skruvarna. Lossa kabelgenomföringens mutter på pressostatens vänstra sida och dra ut den lösa sladden.
- **Kabelbit från pressostat till kontrollåda:** Skruva loss skruven på pressostatens lock med hjälp av en skruvmejsel och lyft av locket genom att haka loss detta från pressostatens sockel. Dra ut den gul-gröna sladden genom att lossa jordklämman på den vänstra sidan. Dra även ut de blå och bruna sladdarna från sina klämmor på vänstersidan genom att lossa skruvarna. Lossa kabelgenomföringens mutter på pressostatens vänstra sida och dra ut den lösa sladden. Lossa kontrollådan genom att skruva loss dess fyra skruvarna. Lossa de tre klämmorna L - N - ⊕ och dra ut pressostatens bruna, blå och gulgröna sladdarna efter att ha lossat på kabelgenomföringen.

Vid byte av nätkabel måste kabel av samma typ användas (ex. H05 RN-F eller H07 RN-F enligt installation). Kabeln skall vara försedd med likadan stickkontakt som tidigare och installeras enligt ovan, men i omvänd ordning.

**OBS ! Om pumpen inte levereras med nätkabel, använd alltid nätkabel av typ H05 RN-F för inomhusbruk och typ H07 RN-F för utomhusbruk. Kablarna ska vara försedda med stickkontakt (EN 60335-2-41). Elkablar utan stickkontakt ska förses med en fränkskiljare till elnätet (t.ex. termomagnetisk brytare) med ett kontaktavstånd på minst 3 mm för varje pol.**

**13. FELSÖKNING OCH LÖSNING PÅ PROBLEM**

FEL	KONTROLL MÖJLIGA ORSAKER)	ÅTGÄRD
1. Motorn startar inte och ger inget ljud ifrån sig.	A. Kontrollera elanslutningarna. B. Kontrollera att motorn har rätt spänning. C. Kontrollera säkringarna.	C. Byt ut dem om de har gått sönder. OBS! Om felet upprepas omedelbart innebär detta att motorn har kortslutits.
2. Motorn startar inte, men ger ljud ifrån sig.	A. Kontrollera att nätspänningen överensstämmer med värdet på märkplåten. B. Kontrollera att anslutningarna är korrekt gjorda. C. Kontrollera att alla faser finns i kopplingslådan (3~). D. Kontrollera att motor och pump inte blockeras av något föremål. E. Kontrollera kondensatorns tillstånd.	B. Åtgärda eventuella fel. C. Åtgärda felet. D. Eliminera eventuella hinder. E. Byt ut kondensatorn.
3. Motorn har svårt att gå runt.	A. Kontrollera att nätspänningen är korrekt. B. Kontrollera att inga rörliga och fasta delar ligger an mot varandra.	B. Åtgärda felet.
4. Pumpen pumpar inte.	A. Pumpen har inte fyllts enligt anvisningarna. B. Kontrollera vid trefasmotorer att rotationsriktningen är korrekt. C. Sugledningen har en otillräcklig diameter. D. Bottenventilen är tilltäppt.	A. Fyll pumpen med vatten och även sugledningen såvida pumpen inte är självsugande. B. Koppla om två faser. C. Byt röret mot ett annat med en större diameter. D. Rengör bottenventilen.
5. Pumpen fylls inte.	A. Sugledningen eller bottenventilen tar in luft. B. Sugledningen har en felaktig lutning och luftansamlingar bildas.	A. Åtgärda felet och fyll åter pumpen med vatten. B. Korrigera lutningen.
6. Pumpen pumpar otillräckligt.	A. Bottenventilen är tilltäppt. B. Pumphjulet är slitet eller tilltäppt. C. Sugledningen har en för liten diameter. D. Kontrollera vid trefasmotorer att rotationsriktningen är korrekt.	A. Rengör bottenventilen. B. Åtgärda tilltäppningen eller byt ut slitna delar. C. Byt röret mot ett annat med större diameter. D. Koppla om två faser.
7. Pumpen vibrerar och för oväsen.	A. Kontrollera att pumpen och rören är ordentligt fastsatta. B. Pumpen försöker pumpa mer vatten än vad som finns tillgängligt. C. Pumpen arbetar utanför arbetsområdet angivet på märkplåten.	A. Sätt fast de lösa delarna ordentligt. B. Minska sughöjden eller kontrollera effektförlusterna. C. Det kan vara nödvändigt att begränsa vattenflödet.

JET 151 T

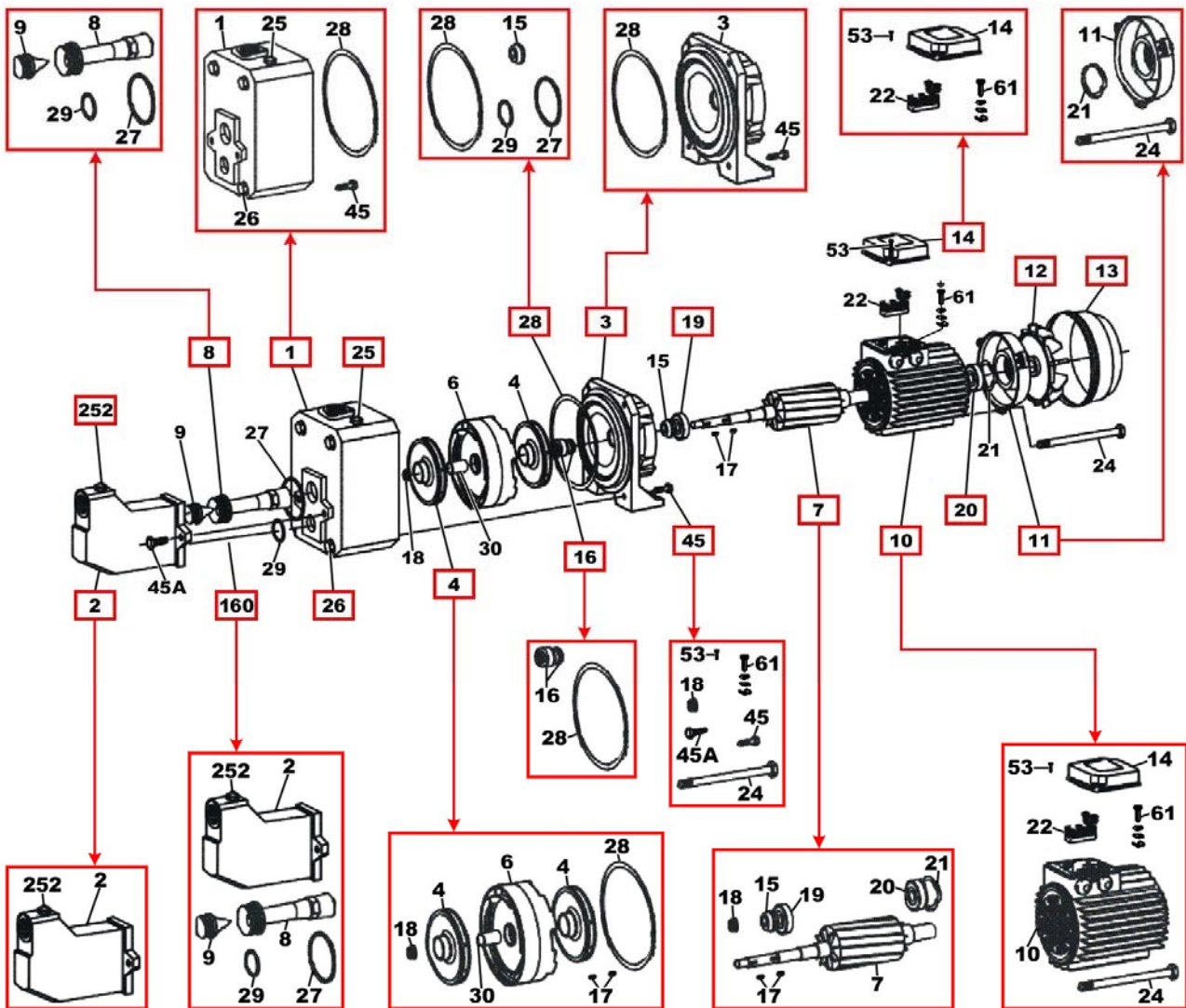

JET 251 T

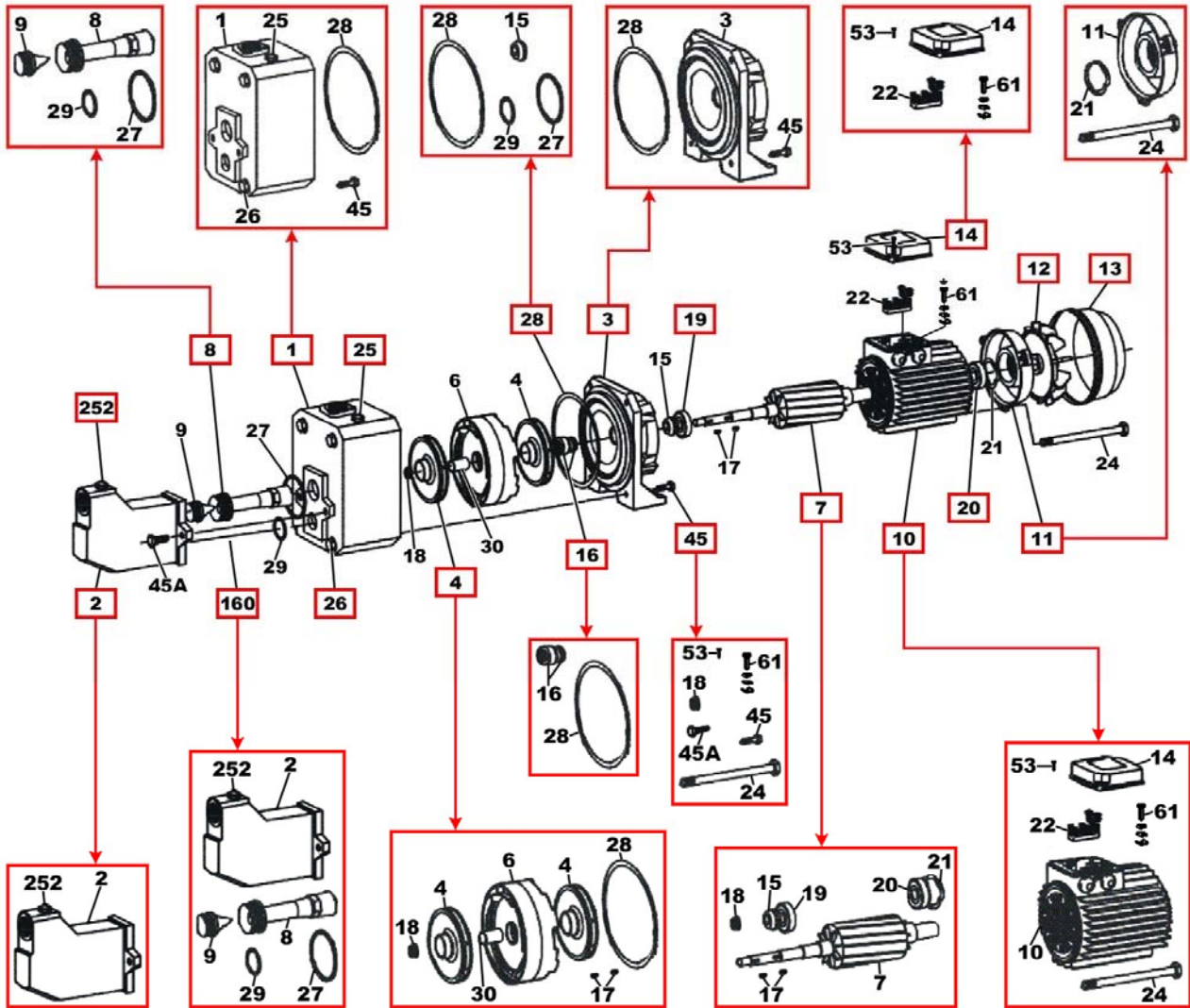



JET 300 T

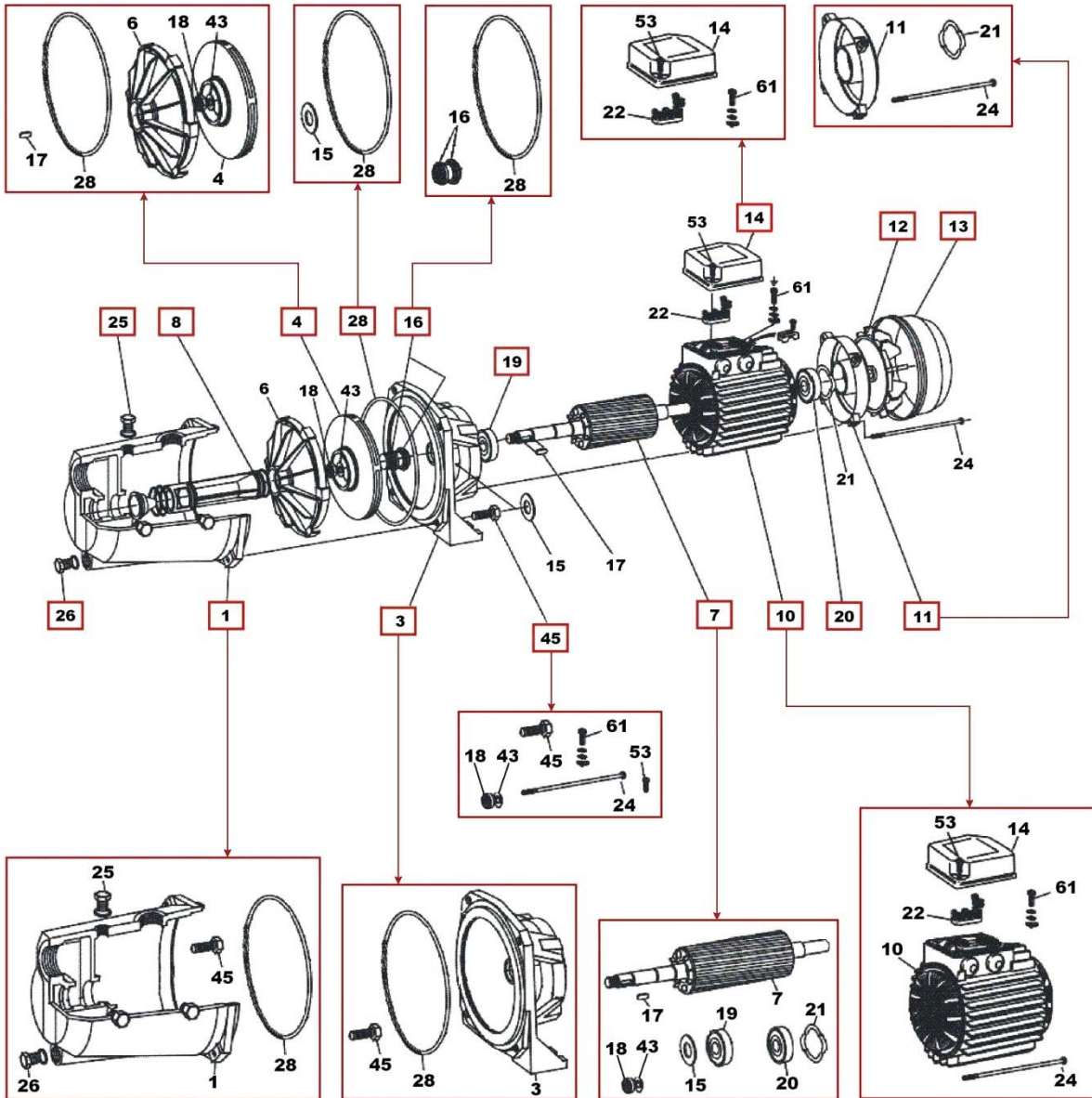

JET 62 M, 82 M, 92 M, 102 M, 112 M, 132 M

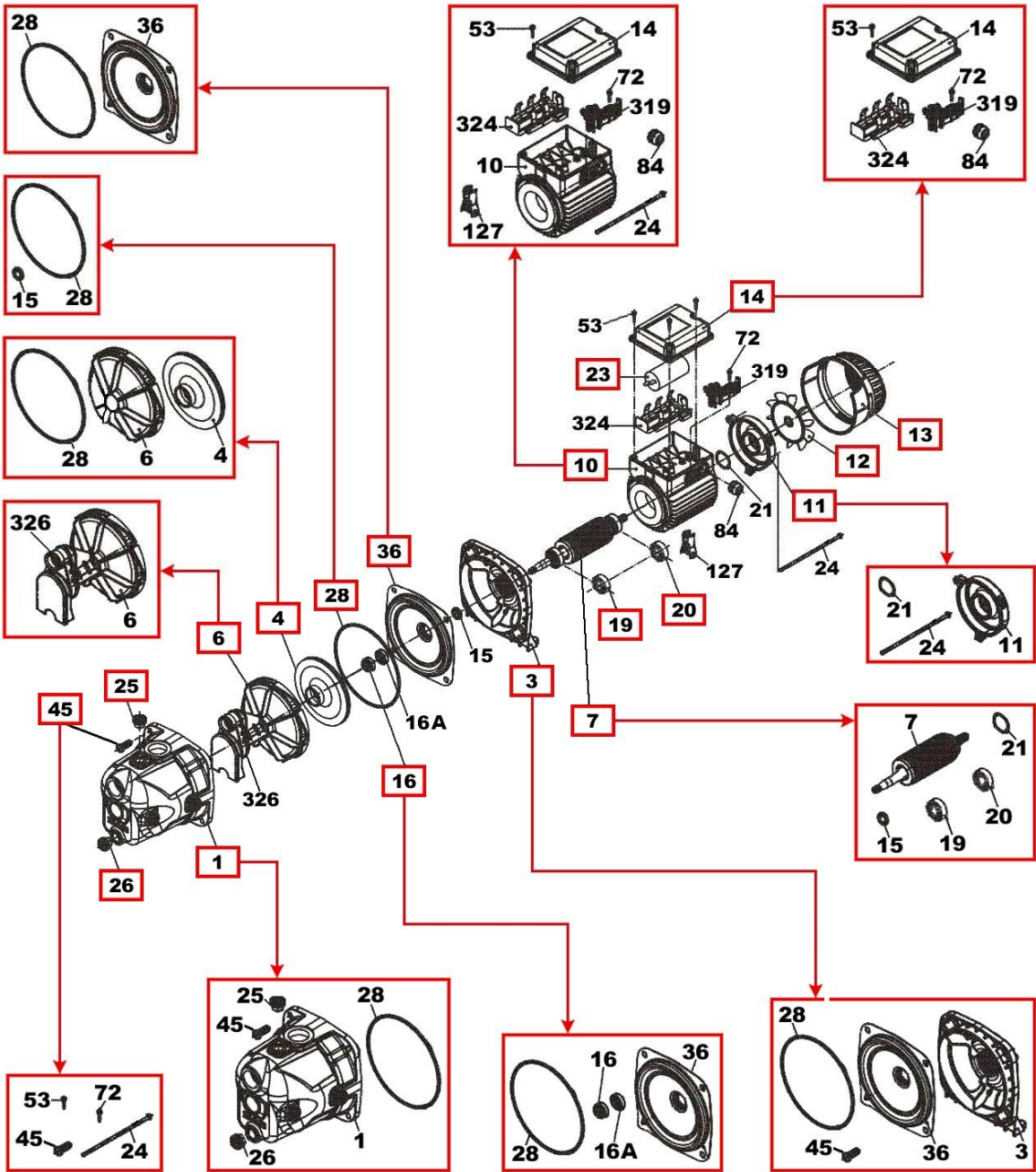

JET 62 T, 82 T, 92 T, 102 T, 112 T, 132 T

