

NOVA FEKA

MANUALE D'ISTRUZIONI
 MANUEL D'INSTRUCTIONS
 INSTRUCTIONS MANUAL
 BETRIEBSANLEITUNG
 INSTRUCTIEHANDLEIDING
 MANUAL DE INSTRUCCIONES
 BRUKSANVISNING
 ΕΓΧΕΙΡΙΔΙΟ ΧΡΗΣΗΣ
 KULLANIM KILAVUZU
 NÁVOD K OBSLUHE
 РУКОВОДСТВО ПО
 ЭКСПЛУАТАЦИИ
 MANUAL DE INSTRUȚIUNI
 INSTRUKCIJAI
 التعليمات العامة

PC MIT09 CE

DAB
 PUMP PERFORMANCE

DATI TEHNIČKI-SARAJERISTIQUE TECHNICOES-TECHNICAL DATA-TECHNISCHE DATEN-TECHNISCHE
 BEGEGENS-DATOS TÉCNICOS-TEKNISKA DATA-TEHNIKA XARAKTERISTIKA-TEKNIK VERILER
 ТЕХНИЧКЕ ИДАЈЕ - ТЕХНИЧЕСКЕ ДАННЕ - DATE TENNISSE - TECHNICALI DUOMENYS - التكنيكية
 المعلومات

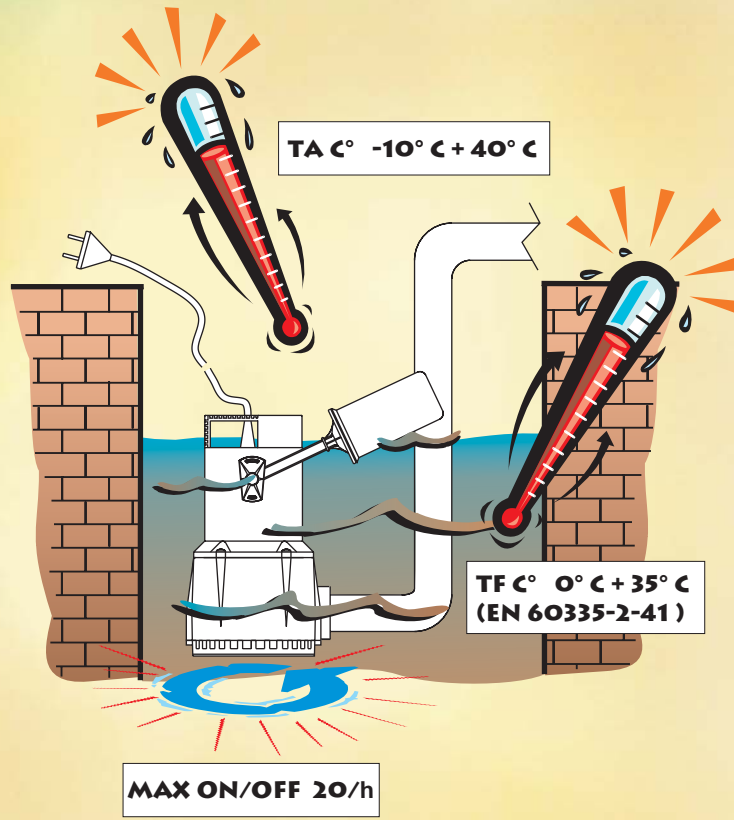

INSTALLAZIONE - INSTALLATION - INSTALLATION - INSTALLATION - INSTALLATIE
 INSTALACIÓN - INSTALLATION - ΕΓΚΑΤΑΣΤΑΣΗ - KURMA
 INŠTALÁCIA - МОНТАЖ - INSTALARE - MONTAVIMAS - التركيب

Cod. 0013.600.08 ed. 02/07

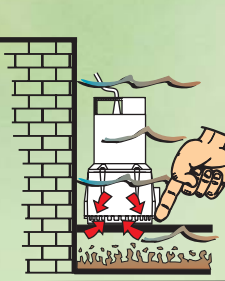

- IT** - Prevedere un supporto dove appoggiare la pompa, nel caso di pozzetto con notevole sporcizia nel fondo.
- FR** - Prévoir un support sur lequel poser la pompe dans le cas de puisard avec une grande quantité de saleté dans le fond.
- GB** - Provide a support on which to set the pump if it is to be installed in a pit where the bottom is particularly dirty.
- DE** - Bei stark verschmutzten Brunnenböden eine Auflage für die Pumpe vorsehen.
- NL** - Zorg bij een put met een bijzondere vuile bodem voor een steun waar de pomp op kan rusten.
- ES** - En el caso de pozo con considerable suciedad en el fondo, disponer un soporte para apoyar la bomba.
- SE** - Förbered ett stöd på vilket pumpen kan placeras om brunnens botten är mycket smutsig.
- GR** - Πρέπει να προβλέψετε μια βάση εδράσης της αντλίας, στις περιπτώσεις που το φρεάτιο έχει πολλές ακαθαρσίες στον πυθμένα.

- TR** - Tabanı ehemmiyetli derecede kirlenmiş olan kuyularda pompayı yaslamak üzere bir destek kurulmasını öngörünüz.
- SK** - Zabezpečiť podporu na uloženie čerpadla v prípade šachty so značným znečistením na dne.
- RU** - Необходимо предусмотреть опорную платформу для установки насоса в случае значительных отложений нечистот на дне колодца.
- RO** - Dispuneți un suport acolo unde așezați pompa, în cazul unui locaș al acesteia cu multă murdărie pe fund.
- LT** - Jeigu siurblys montuojamas duobėje, kurios dugnas ypatingai nešvarus, numatykite atramą ant kurios ji pastatysite.

- لوضع المضخة، في حالة العمل في بئر كثير الأوساخ فوضوحا في القاع

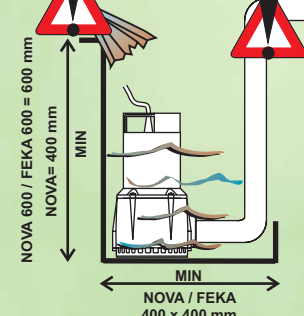

- IT** - Prevedere dei pozzetti d'alloggiamento aventi dimensioni minime, tenendo presente la quantità d'acqua in arrivo e la portata della pompa.
- FR** - Prévoir des puisards ayant des dimensions minimums, en tenant compte de la quantité d'eau à l'arrivée et du débit de la pompe.
- GB** - Provide housing pits with minimum dimensions, bearing in mind the quantity of water arriving and the flow rate of the pump.
- DE** - Für die Mindestabmessungen der Schächte die Menge des zuzuführenden Wassers und die Fördermenge der Pumpe berücksichtigen.
- NL** - Plaats de pomp in een zo klein mogelijk reservoir en houd daarbij rekening met de omvang van de wateraanvoer en het debiet van de pomp.

- ES** - Disponer pozos de instalación con dimensiones mínimas teniendo en cuenta la cantidad de agua en entrada y el caudal de la bomba.
- SE** - Förbered brunnar för placering med så små mått som möjligt. Ta med i beräkningen tillöppsvattnets mängd och pumrens kapacitet.
- GR** - Πρέπει να προβλέψετε φρεάτιο με ελάχιστες διαστάσεις, λαμβάνοντας υπόψη την εισερχόμενη ποσότητα νερού και την παροχή της αντλίας.
- TR** - Gelen su miktarını ve pompa kapasitesini göz önünde tutarak minimum boyutlarda yuva yerleşim kuyuları öngörünüz.
- SK** - Zabezpečiť šachty uloženia majúce minimálne rozmery so zreteľom na množstvo vody na vstupe a na výkon-dopravnovanú množstvo čerpadla.
- RU** - Необходимо предусмотреть колодцы для размещения насоса с минимальными размерами, учитывая качество входящей воды и расход насоса.
- RO** - Dispuneți puțuri de colectare având dimensiuni minime, ținând cont de cantitatea de apă ce intră și de capacitatea pompei.
- LT** - Būtinyje numatyti minimalūs šulinio matmenys, įvertinant pritekancius vandens kiekius ir siurblio našumą.

- تهينة حفر إسكان ذات الأحجام الأدنى والأخذ بعين الاعتبار كمية الماء الواصلة و قدرة المضخة

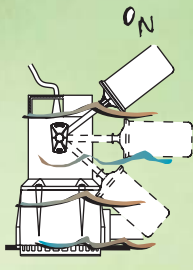

- IT** - Le elettropompe con interruttore a galleggiante vengono messe in funzione automaticamente, quando il livello dell'acqua sale.
- FR** - Les électropompes avec interrupteur à flotteur sont mises en fonction automatiquement quand le niveau d'eau monte.
- GB** - Electropumps with a float switch are started up automatically when the water level rises.
- DE** - Elektropumpen mit Schwimmerschalter schalten sich automatisch ein, sobald der Wasserstand ansteigt.
- NL** - De elektropompen met vlotterschakelaar treden automatisch in werking wanneer het waterniveau stijgt.
- ES** - Las electrobombas con interruptor de flotador se ponen en marcha de forma automática, al subir el nivel de agua.
- SE** - Elpumparna med flottörbrytare startas automatiskt när vattennivån ökar.
- GR** - Οι ηλεκτρικές αντλίες με διακόπτη φλοτέρ τίθενται αυτόματα σε λειτουργία, όταν ανεβαίνει η στάθμη του νερού.
- TR** - Şamandıralı elektro pompalar, su seviyesi yükseldiğinde, otomatik olarak işleme alınır.
- SK** - Elektrické čerpadlá s plavákovým spínačom sú uvádzané do prevádzky automaticky vtedy, keď úroveň vody stúpne.
- RU** - Электронасосы с поплавковым выключателем запускаются автоматически при повышении уровня воды.
- RO** - Electropompele cu întrerupător cu plutitor sunt puse în funcțiune în mod automat, atunci când nivelul apei crește.
- LT** - Siurbimai su plūdiniu jungikliu pasteidžiamai automatiškai, kai pakyla vandens lygis.

- IT** - Le elettropompe senza galleggiante vengono messe in funzione manualmente da un interruttore posto a monte della presa (non fornito).
- FR** - Les électropompes sans flotteur sont mises en fonction manuellement par un interrupteur situé en amont de la prise (non fourni).
- GB** - Electropumps without a float are started up manually with a switch located upstream from the socket (not supplied).
- DE** - Elektropumpen ohne Schwimmerschalter werden von Hand über einen der Steckdose vorgeschalteten Schalter (nicht mitgeliefert) in Betrieb gesetzt.
- NL** - De elektropompen zonder vlottor worden handmatig ingeschakeld door een schakelaar die bovenstrooms van de aansluiting is geïnstalleerd (niet bijgeleverd).
- ES** - Las electrobombas sin flotador se ponen en marcha de forma manual por medio de un interruptor colocado antes de la toma de corriente (no suministrado).

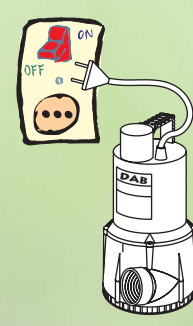

- SE** - Elpumparna utan flottörbrytare startas manuellt med en brytare före eluttaget (medföljer inte).
- GR** - Οι ηλεκτρικές αντλίες χωρίς φλοτέρ πρέπει να τίθενται σε λειτουργία χειροκίνητα από ένα διακόπτη εγκατεστημένο πριν από την πρίζα (δεν προμηθεύεται).
- TR** - Şamandırasız elektro pompalar, priz başına yerleştirilmiş bir şalter aracılığıyla manuel olarak işleme alınır (ikmal edilmez).
- SK** - Elektrické čerpadlá bez plaváka sú uvádzané do prevádzky ručne spínačom umiestneným na vrchu zásuvky (nie je súčasťou dodávky).
- RU** - Электронасосы, не оснащенные поплавком, запускаются вручную при помощи выключателя, установленного перед розеткой (не входит в поставку).
- RO** - Electropompele fără plutitor sunt puse în funcțiune în mod manual de un întrerupător așezat mai sus de priză (nu este furnizat).
- LT** - Siurbimai be plūdiniu jungikliu paleidžiamai rankiniu būdu, įjungiant jungiklį virš rozetės (neįeina į siurblio komplektą).

- المضخات التي بدون عوالم يتم تشغيلها يدويا بواسطة فاصل موجود فوق نقطة الكهرائي (غير مزود).



- IT** - L'installazione, l'allacciamento elettrico e la messa in esercizio devono essere eseguite da personale specializzato nel rispetto delle norme di sicurezza generali e locali vigenti. Il mancato rispetto delle presenti istruzioni farà decadere ogni diritto di garanzia, oltre a mettere in pericolo le persone e le cose.
- FR** - L'installation, le branchements électrique et la mise en service doivent être exécutés par du personnel spécialisé, dans le respect des normes de sécurité générales et locales en vigueur. Le non-respect de ces instructions fait perdre tout droit à la garantie en plus de mettre en danger les personnes et les choses.
- GB** - Installation, electrical connection and commissioning must be carried out by skilled personnel in compliance with the general and local safety regulations in force. Failure to comply with these instructions not only causes risk to personal safety and damage to the equipment, but invalidates every right to assistance under guarantee.
- DE** - Installation, Elektroanschluss und Inbetriebsetzung müssen von Fachpersonal unter Einhaltung der allgemeinen und örtlichen Sicherheitsvorschriften erfolgen. Die Nichteinhaltung dieser Anweisungen/Kann Personen- und Sachschäden verursachen und lässt außerdem jeden Garantieanspruch verfallen.
- NL** - De installatie, de elektrische aansluiting en de inbedrijfstelling moeten worden uitgevoerd door gespecialiseerd personeel, overeenkomstig de geldende algemene en plaatselijke veiligheidsvoorschriften. Het veronachtzamen van deze voorschriften doet ieder recht op garantie vervallen en brengt bovendien gevaar met zich mee voor personen en voorwerpen.
- ES** - Tanto la instalación como la conexión eléctrica y la puesta en ejercicio serán llevadas a cabo por personal cualificado en el cumplimiento de las normas de seguridad generales y locales en vigor. El incumplimiento de las presentes instrucciones anulará todo derecho a intervenciones cubiertas por la garantía, además de poner en peligro tanto a las personas como a las cosas.
- SE** - Installation, elanslutning och idrifttagande ska endast göras av specialiserad personal enligt gällande allmänna och lokala säkerhetsföreskrifter. Försummelse av dessa anvisningar gör att garantin upphävs. Försummelse kan även utsätta personer och saker för fara.

- GR** - Η εγκατάσταση, η ηλεκτρική σύνδεση και η θέση σε λειτουργία της αντλίας, πρέπει να εκτελεστούν από εξειδικευμένους τεχνικούς, σύμφωνα με τους ισχύοντες τοπικούς και γενικούς κανόνες ασφαλείας. Η μη τήρηση των παρακάτω οδηγιών θέτει σε κίνδυνο την ακεραιότητα ατόμων και αντικειμένων και έχει σαν επακόλουθο τη διακοπή της εγγύησης. Kurma, elektrik bağlantısı ve hizmete alma, genel anlamda ve yerel olarak yürürlükte olan güvenlik standartlarına uygun şekilde uzman personel tarafından gerçekleştirilmelidir. Bu bilgilerden yararlanarak, kişi ve nesnelere tehlikeye atılmaktan başka, garanti hususunda her hakkın düşmesine sebep olur.
 - SK** - Inštalácia, elektrické napojenie a uvedenie do chodu musí previesť odborný personál, rešpektujúci platné všeobecné a miestne bezpečnostné normy. Pri nedodržaní návodu sa záruka stáva neplatnou a okrem toho sa vystavia nebezpečeniu osoby a predmetu.
 - RU** - Монтаж, электрические соединения и запуск в эксплуатацию должны осуществляться специализированным персоналом с соблюдением общих и местных действующих правил по безопасности. Несоблюдение данных инструкций аннулирует право на гарантийное обслуживание, а также подвергает опасности персонал и оборудование.
 - RO** - Instalarea, racordarea electrică și punerea în funcțiune trebuie să fie executate de către un personal specializat prin respectarea normelor de siguranță generale și locale în vigoare. Nerespectarea prezentelor instrucțiuni va face să decadă orice drept de garanție, în afara faptului că constituie un pericol pentru persoane și lucruri.
 - LT** - Montavimas, elektros sujungimai ir paleidimo derinimo darbai turi būti atliekami kvalifikuotų darbuotojų, laikantis bendrų ir vietinių saugumo reikalavimų. Šių instrukcijų nesilaikymas ne tik sukelia riziką asmeniniam saugumui bei įrangos sugadinimui, bet ir panaikina teises į garantinį aptarnavimą.
- ع - التركيب، التوصيلات الكهربائية والقيام بتشغيل يجب أن يتم على يد أشخاص مختصين. مع التقيد بقوانين الأمان العامة والقوانين المحلية السارية المعمول. عدم التقيد في المعلومات الواردة هنا سيؤدي إلى إسقاط أي حق في الكفالة بالإضافة إلى إمكانية تعرض الأشخاص والأشياء إلى الخطر.

- IT** - L'elettropompa non può essere utilizzata in piscine, stagni, bacini con presenza di persone o per il pompaggio di idrocarburi (benzina, gasolio, oli combustibili, ecc.) secondo le norme antinfortunistiche vigenti in materia.
- FR** - L'électropompe ne peut pas être utilisée dans des piscines, des étangs ou des bassins en présence de personnes ni pour le pompage d'hydrocarbures (essence, gasoil, huiles combustibles, etc.) suivant les normes de prévention des accidents en vigueur.
- GB** - The electropump cannot be used in swimming pools, ponds or tanks in which people are present, or for pumping hydrocarbons (petrol, diesel fuel, fuel oils, etc.) in accordance with the accident-prevention regulations in force.
- DE** - Laut der einschlägigen Unfallverhütungsvorschriften darf die Elektropumpe nicht in Schwimmbecken, Teichen, Becken mit Präsenz von Personen oder zum Pumpen von Kohlenwasserstoffen (Benzin, Gasöl, Heizölen, usw.) eingesetzt werden.
- NL** - De elektropomp mag niet gebruikt worden in zwembaden, vijvers, waterbekkens waar personen komen of voor het oppompen van koolwaterstoffen (benzine, gasolie, stookolie, etc) overeenkomstig de toepasselijke geldende normen voor ongevalpreventie.
- ES** - Con arreglo a las normas anti-accidentes vigentes en materia, la electrobomba no podrá ser utilizada en piscinas, estanques ni depósitos con presencia de personas, y tampoco para bombear hidrocarburos (gasolina, gasóleo, aceites combustibles, etc.).



- SE** - Elpumpen får inte användas i simbassänger, pölar eller dammar när det finns personer i dessa eller för pumpning av kolväte (bensin, diesel, pannolja o.s.v.) enligt gällande säkerhetsföreskrifter.
 - GR** - Σύμφωνα με τους κείμενους κανόνες πρόληψης ατυχημάτων, η ηλεκτρική αντλία δεν μπορεί να χρησιμοποιηθεί σε πισίνες, λιμνοζοντα νερά, δεξαμενές όπου υπάρχουν άτομα ή για την άντληση υδρογονανθράκων (βενζίνη, πετρέλαιο, καύσιμα λάδια, κλπ).
 - TR** - Elektropompa, konuyu ilişkin yürürlükte olan iş kazalarını önleme kurallarına göre, havuzlarda, durgun sularda, kişiler bulunmadığı havuzlarda veya hidrokarbür (benzin, mazot, yanıcı yağlar, v.s.) pompalanması için kullanılamaz.
 - SK** - Elektrické čerpadlo nemôže byť používané v bazénoch, rybníkoch, vodných nádržiach s prítomnosťou osôb alebo na čerpanie uhľovodíkov (benzín, nafta, vykurovacie oleje atď.) podľa platných bezpečnostných noriem vo veci.
 - RU** - Электронасос не может быть использован в бассейнах, прудах, заливах в присутствии людей или для перекачивания углеводородов (бензина, дизеля, топливных масел и т.д.) в соответствии с нормативами по предотвращению несчастных случаев, действующих в данной области.
 - RO** - Electropompa nu poate fi utilizată în piscine, lacuri, bazine în prezența persoanelor, sau pentru pomparea de hidrocarburi (benzină, motorină, uleiuri combustibile, etc.) conform normelor antiaccidente în materie care sunt în vigoare.
 - LT** - Siurblys negali būti naudojamas plaukiojimo baseinuose, tenkinuose ar talpose kuriuose yra žmonių, arba siurbti angliavandenilius (benzina, dyzelinį kurą, suskystintą kurą ir t.t.) vadovaujantis saugumo technikos reikalavimais.
- ع - لا يمكن استعمال المضخة الكهربائية في البركة أو المستنقع أو الأحواض بوجود أشخاص أو لضخ المواد الهيدروكربونية (البنزين، الغازول، الزيوت القابلة للاشتعال والبخ) بموجب أنظمة الحماية ضد الحوادث الجارية بخصوص المادة.

- IT** - L'elettropompa è dotata di una maniglia per il trasporto utilizzabile anche per calare la stessa in scavi profondi per mezzo di una fune.
 - FR** - L'électropompe est munie d'une poignée pour le transport, utilisable également pour la descendre dans des puits profonds au moyen d'une corde.
 - GB** - The electropump is provided with a carrying handle which may also be used to lower it into deep holes with a rope.
 - DE** - Die Elektropumpe ist mit einem Transportgriff ausgestattet, der auch verwendet werden kann, um die Pumpe mit Hilfe eines Seils in tiefe Gruben hinabzulassen.
 - NL** - De elektropomp is voorzien van een handgreep voor transport die ook gebruikt kan worden om deze met een koord in een diepe put in de grond te laten zakken.
 - ES** - La electrobomba está provista de asa para su transporte, que sirve asimismo para poder bajarla mediante una cuerda hasta excavaciones profundas.
 - SE** - Elpumpen är utrustad med ett transporthandtag som även kan användas för att fira ned den i djupa schakt med en lina.
 - GR** - Η ηλεκτρική αντλία είναι εφοδιασμένη με μια χειρολαβή για τη μεταφορά της ή για να την κατεβάσετε σε βαθιά φρεσάκια με ένα σχορδάκι/χορδο.
 - TR** - Elektropompa, bunun bir halat aracılığıyla derin kazılarda indirilmesi için kullanılabilen bir taşıma kulpu ile donatılmıştır.
 - SK** - Elektrické čerpadlo je vybavené rukoväťou na prepravu, pouziteľnou aj na jeho spustenie do hlbokých výkopov pomocou lana.
 - RU** - Электронасос оснащен ручкой для его переноса, которая служит также для опускания насоса в глубокие шахты на тросе.
 - RO** - Electropompa este dotată cu un mâner pentru transport care se poate folosi și pentru coborârea acesteia la mari adâncimi prin intermediul unei funii.
 - LT** - Siurblys pateikiamas su rankenėle, kuri gali būti panaudojama nuleisti siurbliui į gilius duobes, priišančią virvę.
- ع - المضخة الكهربائية مزودة بمقبض لتسهيل عملية النقل ويمكن استعماله أيضا خلال عملية المضخة في الفحريات العميقة بواسطة الحبال.

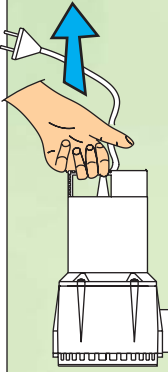

- IT** - La tensione di rete deve corrispondere a quella di targa del motore.
 - FR** - La tension de secteur doit correspondre à celle qui est indiquée sur la plaque du moteur.
 - GB** - The mains voltage must be the same as that on the motor data plate.
 - DE** - Die Netzspannung muss dem am Typenschild des Motors angegebenen Wert entsprechen.
 - NL** - De spanning van het elektriciteitsnet moet overeenkomen met die van het typeplaatje van de motor.
 - ES** - La tensión de red corresponderá a la indicada en la placa de datos del motor.
 - SE** - Nätspänningen ska överensstämma med motorns märkdata.
 - GR** - Η τάση του δικτύου ηλεκτροδότησης πρέπει να αντιστοιχεί στην τάση που αναγράφεται στην πινακίδα του κινητήρα.
 - TR** - Şebeke gerilimi motor plakasında belirtilen gerilime uygun olmalıdır.
 - SK** - Siet'ové napätie sa musí zhodovať s napätím uvedeným na štítku motora.
 - RU** - Проверить, чтобы напряжение электропитания сети соответствовало значению на паспортной табличке двигателя.
 - RO** - Tensiunea de rețea trebuie să corespundă cu cea de pe plăcuța motorului.
 - LT** - Tinklo įtampa turi būti tokia pati, kaip nurodyta ant gamyklinės siurblio duomenų lentelės.
- ع - قوة الضغط الكهربائي يجب أن تكون متطابقة لما هو مكتوب على لوحة المحرك.

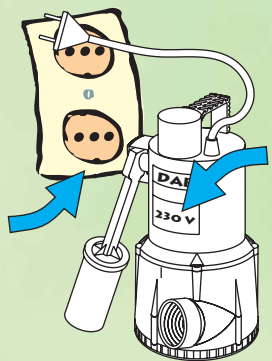

- IT** - L'elettropompa non deve mai essere trasportata, sollevata o fatta funzionare sospesa facendo uso del cavo di alimentazione.
- FR** - L'électropompe ne doit jamais être transportée, soulevée ou mise en marche suspendue en utilisant le câble d'alimentation.
- GB** - The electropump must never be carried, lifted or made to operate hanging from its power cable.
- DE** - Die Pumpe auf keinen Fall am Kabel aufgehängt befördern, anheben oder funktionieren lassen.

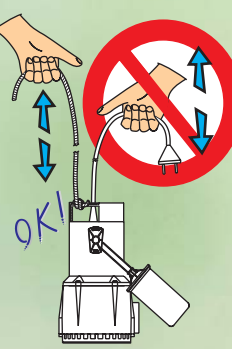

- NL** - De elektropomp mag nooit aan de voedingskabel worden opgetild of getransporteerd, of werken terwijl deze aan de netkabel hangt.
 - ES** - Nunca se transportará ni levantará la electrobomba por medio del cable de alimentación, ni tampoco se hará funcionar colgada del mismo.
 - SE** - Använd aldrig elkabeln för att transportera eller lyfta elpumpen. Elpumpen ska inte heller sättas igång hängande i elkabeln.
 - GR** - Δεν πρέπει ποτέ να μεταφέρετε, να ανυψώνετε ή να κρεμάτε την ηλεκτρική αντλία, χρησιμοποιώντας το καλώδιο ηλεκτροδότησης.
 - TR** - Elektropompa hiç bir zaman besleme kablosu kullanılarak taşınmamalı, kaldırılmamalı veya asılmıř olarak çalıştırılmamalıdır.
 - SK** - Elektrické čerpadlo nesmie byť nikdy prepravované, zdvíhané alebo v činnosti, zavesené s použitím napájacieho kábla.
 - RU** - Никогда не переносите, не поднимайте и не эксплуатируйте электронасос, держа его подвешенным на кабеле электропитания.
 - RO** - Electropompa nu trebuie să fie niciodată transportată, ridicată sau pusă în funcțiune suspendată folosind cablul de alimentare.
 - LT** - Siurblys niekada neturi būti nešamas, kilnojamas arba paliktas dirbti kabėdamas ant elektros kabelio.
- ع - عدم استعمال سلك التمرين لنقل أو رفع أو تشغيل المضخة وهي معلقة.



- IT** - Eseguire un buon collegamento a terra.
 - FR** - Effectuer une bonne mise à la terre.
 - GB** - Make a good earth connection.
 - DE** - Für die vorschriftsmäßige Erdung sorgen.
 - NL** - Zorg voor een degelijke aarding.
 - ES** - Ejecutar una buena conexión de tierra.
 - SE** - Se till att jordanslutningen är effektiv.
 - GR** - Εκτελέστε μια καλή γείωση.
 - TR** - İyi bir topraklama gerçekleştiriniz.
 - SK** - Vykonat' spoľahlivé uzemnenie.
 - RU** - Обеспечить надежное заземление агрегата.
 - RO** - Executați o bună legătură cu pământul.
 - LT** - Gerai įžeminkite.
- ع - القيام بوصل أرضي جيد.



IT L'elettropompa non deve mai funzionare a secco.
FR L'électropompe ne doit jamais fonctionner à sec.
GB The electropump must never be run when dry.
DE Die Elektropumpe darf auf keinen Fall trocken funktionieren.
NL De elektropomp mag nooit droog lopen.
ES La electrobomba no deberá nunca funcionar en seco.
SE Elpumpen får inte torrköras.
GR Η ηλεκτρική αντλία δεν πρέπει ποτέ να λειτουργεί χωρίς νερό.
TR Elektro pompa hiç bir zaman kuru çalışmamalıdır.
SK Elektrické čerpadlo nesmie byť nikdy v prevádzke nasucho.
RU Электронасос никогда не должен работать всухую.
RO Electropompa nu trebuie să funcționeze niciodată pe uscat.
LT Nepaleiskite sauso siurblio sausa eiga.
ع - عدم استعمال المضخة الكهربائية بالجفاف.

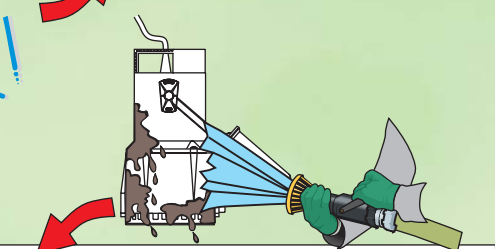
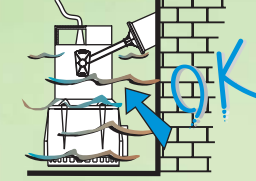

IT Se l'elettropompa è stata utilizzata con sostanze che tendono a depositarsi, risciacquarla, dopo l'uso, con un potente getto d'acqua.
FR Si l'électropompe a été utilisée avec des substances qui ont tendance à se déposer, la rincer après l'emploi avec un puissant jet d'eau.
GB If the electropump has been used with substances that tend to form a deposit, rinse it after use with a powerful jet of water.
DE Wenn die Elektropumpe mit Substanzen eingesetzt wurde, die zum Ablagern neigen, muss sie nach dem Gebrauch mit einem kräftigen Wasserstrahl durchgespült werden.
NL Als de elektropomp gebruikt is met bestanddelen die de neiging hebben zich af te zetten, de pomp daarna met een krachtige waterstraal schoonspoelen.
ES De utilizarse la electrobomba con sustancias que tienden a depositarse, habrá que aclararla con un chorro fuerte de agua tras su empleo.
SE Om elpumpen används för pumpning av ämnen som normalt ger beläggningar ska den spolas av med en stark vattenstråle efter användning.
GR Αν η ηλεκτρική αντλία χρησιμοποιήθηκε με ουσίες που καθίζουν, ξεπλύνετε την μετά τη χρήση με ισχυρή εκτόξευση νερού.
TR Elektro pompanın birikim eğilimi gösteren maddeler ile kullanılmış olması halinde, kullanım sonrası bunu kuvvetli bir su jeti ile durulayınız.
SK Ak bolo elektrické čerpadlo použité na látky, ktoré majú tendenciu usadzovania sa, tak je treba ho po použití opláchnuť silným prúdom vody.
RU Если электронасос использовался для перекачивания веществ, образующих налеты, необходимо промыть его после эксплуатации сильной струей воды.
RO Dacă electropompa a fost utilizată cu substanțe care tind să se depoziteze, limpeziiți-o, după folosire, cu un jet puternic de apă.
LT Jeigu siurblys buvo naudojamas skysčiumi, kuriame formuojasi nuosėdos, po darbo išplaukite siurbli stipria vandens srove.
ع - في حالة أنه تم استعمال المضخة لمواد قابلة للترسب، يجب شطفها بعد الإستعمال بتيار مائي قوي.

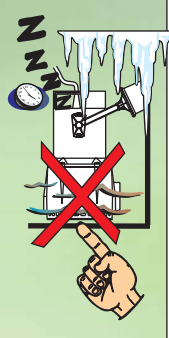

IT - Per lunghi periodi di inattività a temperatura inferiore a 0°C, assicurarsi che non ci siano residui d'acqua.
FR En cas de longues périodes d'inactivité à une température inférieure à 0°C, s'assurer qu'il n'y a pas de résidus d'eau.
GB For long periods of inactivity at a temperature below 0°C, ensure that there is no water residue.
DE Wenn die Elektropumpe bei Temperaturen unter 0°C längere Zeit nicht betrieben wird, muss sichergestellt werden, dass kein Restwasser vorhanden ist.
NL Controleer na lange periodes van stilstand bij temperaturen van beneden de 0°C of er geen waterresen in de pomp zijn achtergebleven.
ES De mantener la electrobomba inactiva por largos periodos con temperatura inferior a 0°C, comprobar que no queden en ella residuos de agua.
SE Kontrollera att det inte finns vatten kvar i pumpen om den ska avstållas under en längre tid vid en temperatur under 0°C.
GR Σε περιόδους μακροχρόνιας αδράνειας, σε θερμοκρασία χαμηλότερη από 0°C, βεβαιωθείτε πως δεν υπάρχουν κατάλοιπα νερού.
TR 0°C C altında isida uzun süre kullanılmama halinde, su artıklarının bulunmadığından emin olunuz.
SK Pred dlhšími obdobiami nečinnosti pri teplote nižšej ako 0°C je treba ubezpečiť sa o tom, či tam nie sú zvyšky vody.
RU В случае длительного простоя при температуре ниже 0°C необходимо проверить, чтобы из насоса была полностью слита вода.
RO Pentru perioade lungi de inactivitate la o temperatură de sub 0°C, asigurați-vă să nu existe reziduuri de apă.
LT Ilgai nenaudojant siurblio, prie temperatūrai žemesniū už 0°C, užtikrinkite, kad siurblyje nėra vandens.
ع - في حالة بقاء المضخات بدون عمل لمدة طويلة بدرجة حرارة تقل عن 0°C، التأكد من عدم وجود بقايا مياه داخلها.

IT - L'olio atossico, contenuto nella tenuta, può alterare le caratteristiche dell'acqua pura, se l'elettropompa dovesse avere delle perdite.
FR L'huile atoxique, contenue dans la garniture d'étanchéité, peut altérer les caractéristiques de l'eau pure, si l'électropompe devait avoir des fuites.
GB The non-toxic oil in the seal can alter the characteristics of pure water, if there should be any leaks in the electropump.
DE Das in der Elektropumpe enthaltene Schmieröl der Dichtung ist ungiftig, kann aber bei eventuellen Undichtigkeiten die Merkmale des reinen Wassers verändern.
NL De niet-giftige olie in de afdichting kan in geval van lekken in de elektropomp de eigenschappen van zuiver water veranderen.
ES En el caso de pérdidas de la electrobomba, el aceite atóxico contenido en la junta estanca puede alterar las características del agua pura.
SE Den ofgiftiga oljan som finns i tätningen kan ändra det rena vattnets egenskaper om elpumpen läcker.
GR Το ατοξικό λάδι που περιέχεται στο στεγανωτικό περίβλημα, μπορεί να αλλοιώσει τα χαρακτηριστικά του καθαρού νερού, σε περίπτωση διαρροών από την αντλία.
TR Contada kapsanılan zehirsiz yağ, elektro pompanın sızıntı yapması halinde, saf suyun özellikleri üzerinde etki gösterebilir.
SK Netoxický olej obsiahnutý v tesnení môže zmeniť charakteristiky čistej vody vtedy, keď by elektrické čerpadlo malo úniky.
RU Нетоксичное масло, содержащееся в уплотнении, может изменить свойства чистой воды в случае его утечки из электронасоса.
RO Uleiul netoxic, conținut în etanșeizare, poate altera caracteristicile apei pure, în cazul în care electropompa ar avea pierderi.
LT Netoksinis tepalas likęs siurblyje, jam ištėkėjus, gali pakeisti gryno vandens savybes.
ع - الزيت الغير السام، الموجود في الخزان، قد يؤدي إلى تغييرات في ميزات المياه الطاهرة فيما لو تعرضت المضخة إلى تهريرات زيتية.



IT - I motori monofase sono muniti di protezione termo-amperometrica, si collegano direttamente alla rete di alimentazione.
FR Les moteurs monophasés sont munis de protection thermo-ampérométrique et se branchent directement au secteur.
GB Single-phase motors are provided with thermal overload protection and are connected directly to the power mains.
DE Die einphasigen Motoren sind mit einem eingebauten Wärme- und Überspannungsschutz ausgestattet und können direkt an das Netz angeschlossen werden.
NL De eenfasemotoren zijn uitgerust met een thermische overbelastingsbeveiliging en zijn rechtstreeks aan het elektriciteitsnet gekoppeld.
ES Los motores monofásicos están provistos de protección termo-ampérimétrica; se conectan directamente a la red de alimentación.
SE Enfasmotoren är utrustade med överhettning- och amperskydd som ansluts direkt till elnätet.
GR Οι μονοφασικοί κινητήρες που είναι εφοδιασμένοι με θερμο-αμπερομετρική προστασία, συνδέονται απευθείας στο δίκτυο ηλεκτροδότησης.
TR Mono faz motorlar termo-ampemetre koruma ile donatılmış olup, doğrudan doğruya besleme şebekesine bağlanırlar.
SK Jednofázové motory sú vybavené tepelno-ampérometrickou ochranou a pripájajú sa priamo na napájaciú sieť.
RU Монофазные двигатели оснащены термоамперметрическим предохранением и подсоединяются к сети электропитания напрямую.
RO Motoarele monofazice sunt dotate cu protecție termo-ampérimetrică, se racordează direct la rețeaua de alimentare.
LT Vienfaziai varikliai aprūpinti perkrovos šilumine apsauga; jie jungiami tiesiogiai į tinklą.
ع - المحركات الأحادية الطور مزودة بحماية حرارية أمبيرومترية، يتم اتصالها مباشرة في الشبكة الكهربائية.

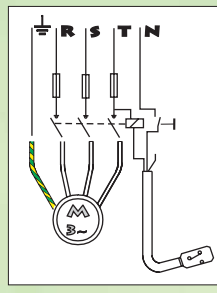
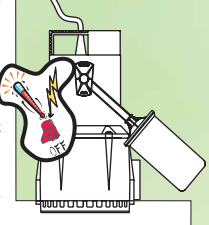

IT - L'elettropompa trifase comandata da un interruttore a galleggiante, deve essere alimentata tramite un contactore.
FR L'électropompe triphasée commandée par un interrupteur à flotteur, doit être alimentée à travers un contacteur.
GB The three-phase electropump controlled by a float switch must be fed by means of a contactor.
DE Die von einem Schwimmerschalter gesteuerten dreiphasigen Elektropumpen müssen über ein Schaltglied versorgt werden.
NL De driefasige electropomp, die wordt bestuurd door een vlotterschakelaar, moet door middel van een relais worden gevoed.
ES La electrobomba trifásica accionada mediante interruptor de flotador, será alimentada por medio de contactor.
SE Trefaselpumpen som styrs av en flottörbrytare ska matas via en kontaktor.
GR Η τριφασική ηλεκτρική αντλία που λειτουργεί με ένα διακόπτη φλωτέρ, πρέπει να τροφοδοτείται από έναν επαφέα.
TR Şamandıralı bir galter ile kumanda edilen üç fazlı elektro pompa bir kontakör ile beslenmelidir.
SK Trojfázové elektrické čerpadlo riadené plavákovým spínačom, musí byť napájané pomocou stykača.
RU Трехфазный электронасос, управляемый поплавковым выключателем, должен быть запитан посредством замыкателя.
RO Electropompa trifazică comandată de un întrerupător cu plutitor, trebuie să fie alimentată printr-un contactor.
LT Trijų fazių siurbliai, valdomi plūdiniams jungikliais turi būti jungiami per kontaktorius.
ع - المضخة الكهربائية الثلاثية الطور المقادة بواسطة فاصل بومام، يجب أن تكون موصولة عن طريق عامل صلة.

IT - I motori trifase devono essere protetti con interruttore automatico (es. magnetotermico) tarato ai dati di targa dell'elettropompa.
FR Les moteurs triphasés doivent être protégés par un interrupteur automatique (ex. magnétothermique) calibré suivant les données de la plaque de l'électropompe.
GB Three-phase motors must be protected with an automatic switch (e.g. magnetothermal switch) calibrated at the values shown on the data plate of the electropump.
DE Die dreiphasigen Motoren müssen mit speziellen Schutzschaltern (z.B. Wärmeschutzschalter) ausgestattet werden, die entsprechend der Daten des Typenschildes der Elektropumpe justiert werden.
NL De driefasemotoren moeten met een automatische schakelaar worden beveiligd (bijv. thermomagnetisch) die gekalibreerd is op de gegevens van het typeplaatje van de elektropomp.
ES Los motores trifásicos estarán protegidos con interruptor automático (ej. magnetotérmico), calibrado con las características nominales de la electrobomba.
SE Trefasmotoren ska skyddas med automatisk brytare (ex. termomagnetisk brytare) som är kalibrerad enligt elpumpens märkdata.
GR Οι τριφασικοί κινητήρες πρέπει να προστατεύονται με αυτόματο διακόπτη (π.χ. μαγνητοθερμικό) βαθμονομημένο σύμφωνα με τα χαρακτηριστικά που αναγράφονται στην πινακίδα της αντλίας.
TR Üç fazlı motorlar, elektro pompa plakasındaki verilere göre ayarlanmış otomatik şalter (örneğin manyeto termik) ile korunmalıdırlar.
SK Trojfázové motory musia byť chránené samočinným spínačom (napr. magneticko-tepelným) nastaveným na údaje uvedené na štítku elektrického čerpadla.
RU Трехфазные двигатели должны быть защищены автоматическим выключателем (например, термомангнитным), тарированным согласно паспортной табличке электронасоса.
RO Motoarele trifazice trebuie să fie protejate printr-un întrerupător automat (de ex. electromagnetice) calibrat la datele de pe plăcuța electropompei.
LT Trifaziai varikliai prieš jungiantį į tinklą turi būti aprūpinti automatinė apsaugos rele (šiluminiu magnetiniu jungikliu) pagal parametrus nurodytus ant gamyklinės siurblio duomenų plokštelės.
ع - المحركات الثلاثية الطور يجب أن تكون مزودة بفاصل أوتوماتيكي (مثلا مغناطيسي حراري) معيار بموجب المعلومات الموجودة في بطاقة المضخة الكهربائية.

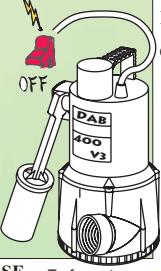

IT - Installare, nelle stazioni di pompaggio fisse, un interruttore differenziale ad alta sensibilità (0,03 A).
FR Installer, dans les stations de pompage fixes, un interrupteur différentiel à haute sensibilité (0,03 A).
GB In fixed pumping stations, install a high-sensitivity differential switch (0.03 A).
DE An fest installierten Pumpstationen einen hochempfindlichen FI-Schutzschalter vorsehen (0.03 A).
NL Installeer in vaste pompinstallaties een differentiaalschakelaar met hoge gevoeligheid (0,03 A).
ES Instalar en las plantas de bombeo fijas un interruptor diferencial de alta sensibilidad (0.03 A).
SE Installera en jordfelsbrytare med hög känslighet (0,03 A) i fasta pumpstationer.
GR Στα σταθερά αντλιοστάσια, πρέπει να εγκαταστήσετε ένα διαφορικό διακόπτη υψηλής ευαισθησίας (0.03 A).
TR Sabit pompalama istasyonlarında, yüksek hassasiyette bir diferansiyel galter kurunuz (0.03 A).
SK Na stálych čerpačích staniách nainštalovať diferenciálny spínač s vysokou citlivosťou (0,03 A).
RU В стационарных насосных системах необходимо установить высокочувствительный дифференциальный выключатель (0,03 A).
RO Instalați, în stațiile de pompare fixe, un întrerupător diferențial de mare sensibilitate (0.03 A).
LT Stacionariuose siurbimo stotyse, sumontuokite didelio jautrumo diferencialinį jungiklį (0,03 A).
ع - في محطات الضخ الثابتة، تركيب فاصل مغاير بحساسية عالية (0.03 A).

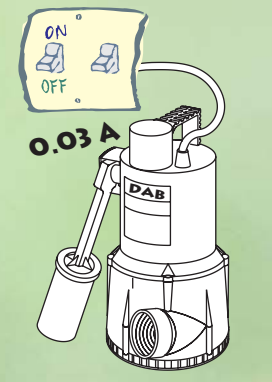

- IT - Nova:** elettropompe sommergibili idonee per pompare acque torbide senza fibre, con funzionamento manuale o automatico. Applicabili anche come pompe portatili per casi di emergenza.
- FR - Nova:** électropompes submersibles indiquées pour le pompage d'eaux troubles sans fibres, avec fonctionnement manuel ou automatique. Applicables également comme pompes portatives de secours.
- GB - Nova:** submersible electropumps suitable for pumping turbid waters without fibres, with manual or automatic operation. Applicable also as portable pumps for emergency use.
- DE - Nova:** Tauchbare Elektropumpen zum Pumpen von trüben Wassern ohne Fasern, mit manueller oder automatischer Funktion. Auch als tragbare Pumpen für Notfälle verwendbar.
- NL - Nova:** elektronische dompelpompen, geschikt voor het oppompen van troebel water zonder vezels, met handmatige of automatische bediening. Ook geschikt voor gebruik als draagbare pompen in noodgevallen.
- ES - Nova:** electrobombas sumergibles aptas para bombear aguas turbias sin fibras, con funcionamiento manual o automático. Se emplean también como bombas portátiles para casos de emergencia.

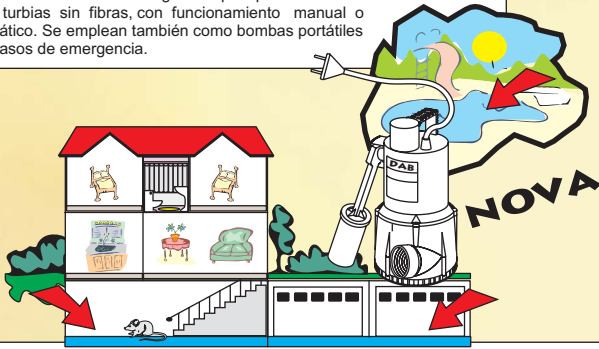

- SE - Nova:** Manuella eller automatiska dränkbara elpumpar som är lämpliga för pumpning av grumligt vatten utan fibrer. Kan även användas som bärbara pumpar vid nödsituationer.
- GR - Nova:** υποβρύχιες ηλεκτρικές αντλίες κατάλληλες για την άντληση θολερών υδάτων χωρίς ίνες, με αυτόματη ή χειροκίνητη λειτουργία. Χρησιμοποιούν και σαν φορητές αντλίες, σε περίπτωση έκτακτης ανάγκης.
- TR - Nova:** Manuel veya otomatik işletmeli, lifsiz bulanık suları pompalamaya uygun daldırılabilen elektro pompalar. Acil durumlarda portatif pompa olarak da kullanılabilirler.
- SK - Nova:** ponorné elektrické čerpadlá sú vhodné na čerpanie kalných vôd bez vlákinn s prevádzkou v ručnom alebo automatickom režime. Sú použiteľné aj ako prenosné čerpadlá v prípade núdzových situácií.
- RU - Nova:** погружные электронасы предназначены для перекачивания мутных вод, не содержащих волокон, с возможностью функционирования в ручном или автоматическом режиме. Могут быть использованы также в качестве переносных аварийных насосов.
- RO - Nova:** electropompe submersibile adecvate pentru pomparea apelor turburii fără fibre, cu funcționare manuală sau automată. Aplicabile și ca pompe portabile pentru cazuri de urgență.
- LT - Nova:** panardinami siurbliai, tinkami siurbti drumstam vandeniu, be plausų dirbantys rankiniu arba automatinu režimu. Taip pat gali būti naudojami, kaip nešiojami, avariniai siurbliai.
- ع** - مضخات غاطسة ملائمة لضخ المياه المعكرة بون الألياف، بتشغيل يدوي أو أوتوماتيكي. ممكنة الإستعمال أيضا بمثابة مضخات متنقلة لحالات الطوارئ.

- IT - Feka:** elettropompe sommergibili idonee per pompare acque luride da fossa biologica in installazioni fisse e con funzionamento automatico.
- FR - Feka:** électropompes submersibles indiquées pour le pompage d'eaux sales de fosse biologique en installations fixes et avec fonctionnement automatique.
- GB - Feka:** submersible electropumps suitable for pumping dirty water from septic tanks in fixed installations and with automatic operation.
- DE - Feka:** Tauchbare Elektropumpen zum Pumpen von Schmutzwässern aus biologischen Klärgruben in bleibenden Installationen und mit automatischer Funktion.
- NL - Feka:** elektronische dompelpompen geschikt voor het oppompen van onzuiver water van een septic tank in vaste installaties en met automatische werking.
- ES - Feka:** electrobombas sumergibles aptas para bombear aguas negras de foso séptico en instalaciones fijas y con funcionamiento automático.

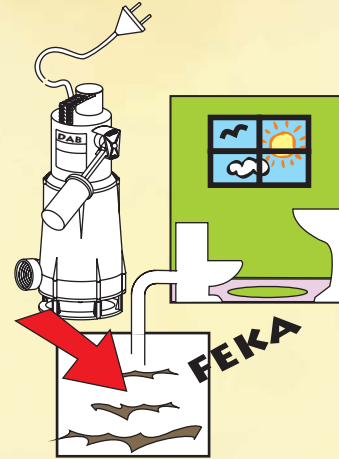

- SE - Feka:** Automatiska dränkbara elpumpar för fast installation som är lämpliga för pumpning av smutsigt vatten från avloppsbrunnar.
- GR - Feka:** υποβρύχιες ηλεκτρικές αντλίες κατάλληλες για την άντληση ακάθαρτων υδάτων από βιολογικούς βόθρους, με σταθερή τοποθέτηση και αυτόματη λειτουργία.
- TR - Feka:** otomatik işletmeli ve sabit kurmalarda septik depolardan kirli suları pompalamaya uygun daldırılabilir elektro pompalar.
- SK - Feka:** ponorné elektrické čerpadlá sú vhodné na čerpanie špinavých vôd z biologických jám pri stálych inštaláciách a s prevádzkou v automatickom režime.
- RU - Feka:** погружные электронасы для выкачивания сточных вод из биологических ям в стационарных системах. Функционируют в автоматическом режиме.
- RO - Feka:** electropompe submersibile adecvate pentru pomparea apelor murdare din groapa biologică în instalații fixe și cu funcționare automată.
- LT - Feka:** panardinami siurbliai, tinkami siurbti nešvariam vandeniu iš fekalinių talpų stacionariose instaliacijose, dirbantys automatiniame režime.
- ع** - مضخات غاطسة ملائمة لضخ مياه قذرة من أبار المجاري في تركيبات ثابتة ويعمل أوتوماتيكي.

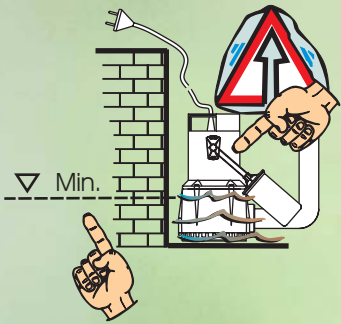

- IT -** L'elettropompa dev'essere installata in posizione verticale e adeguatamente immersa nell'acqua.
- FR -** L'électropompe doit être installée en position verticale et immergée correctement dans l'eau.
- GB -** The electropump must be installed in a vertical position, sufficiently immersed in water.
- DE -** Die Elektropumpe muss vertikal installiert und korrekt in das Wasser eingetaucht sein.
- NL -** De elektropomp moet in een verticale positie worden geïnstalleerd en in voldoende water zijn ondergedompeld.
- ES -** La electrobomba se instalará en posición vertical y sumergida en el agua de forma adecuada.
- SE -** Elpumpen ska installeras vertikalt och vara nedsänkt i vattnet på ett korrekt sätt.
- GR -** Η ηλεκτρική αντλία πρέπει να εγκατασταθεί όρθια και να είναι επαρκώς βυθισμένη στο νερό.
- TR -** Elektro pompa dikey konumda kurulmalı ve uygun şekilde suya gömülmelidir.
- SK -** Elektrické čerpadlo musí byť nainštalované v zvislej polohe a primerane ponorené do vody.
- RU -** Электронасос должен быть установлен в вертикальном положении и должен быть погружен в воду надлежащим образом.
- RO -** Electropompa trebuie să fie instalată în poziție verticală și scufundată în mod corespunzător în apă.
- LT -** Siurblys turi būti sumontuotas vertikaliai, pakankamai panardintas į vandenį.
- ع** - تركيب المضخة الكهربائية يجب أن يكون بشكل عامودي وأن تكون المضخة غاطسة في الماء بالشكل المناسب.

- IT -** Controllare il senso di rotazione per motori trifase. Il senso corretto fornisce maggiore portata. In caso contrario invertire tra di loro due qualsiasi conduttori di fase, dopo aver scollegato l'elettropompa dalla rete di alimentazione.
- FR -** Contrôler le sens de rotation pour moteurs triphasés. Le sens correct fournit un plus grand débit. En cas contraire inverser entre eux deux conducteurs de phase quelconques, après avoir débranché l'électropompe.
- GB -** Check the direction of rotation on three-phase motors. The correct direction supplies greater flow rate. If the motor is turning in the wrong direction, invert any two phase leads, after having disconnected the electropump from the power mains.
- DE -** Bei dreiphasigen Motoren die Drehrichtung kontrollieren. Die korrekte Drehrichtung liefert eine höhere Fördermenge. Im gegenteiligen Fall die Elektropumpe von der Versorgung trennen und zwei beliebige Phasen austauschen.
- NL -** Controleer bij driefasenmotoren de draairichting. De juiste richting is de richting waarbij het grootste debiet wordt geproduceerd. Indien dit niet het geval is de aanwezige fasegeleiders onderling verwisselen, na de elektropomp eerst van het voedingsnet te hebben losgekoppeld.
- ES -** Controlar el sentido de rotación de los motores trifásicos. La dirección correcta aporta más caudal. En caso contrario, invertir entre sí dos conductores de fase cualesquiera una vez desconectada la electrobomba de la red de alimentación.

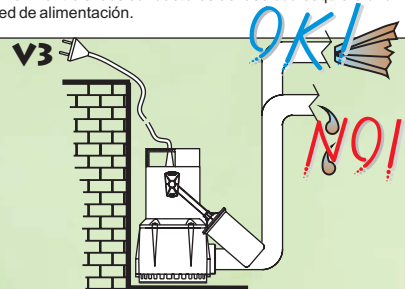

- SE -** Kontrollera trefasmotorens rotationsriktning. Korrekt rotationsriktning ger en högre kapacitet. I motsatt fall ska du koppla elpumpen från elnätet och kasta om fasledarna.
- GR -** Ελέγξτε τη φορά περιστροφής των τριφασικών κινητήρων. Η σωστή φορά εξασφαλίζει μεγαλύτερη παροχή. Αν δεν είναι σωστή η φορά, αντιστρέψτε μεταξύ τους δύο οποιουδήποτε αγωγούς φάσης, αφού αποσυνδέσετε την αντλία από το δίκτυο ηλεκτροδότησης.
- TR -** Üç fazlı motorlar için rotasyon yönünü kontrol ediniz. Doğru yön daha fazla kapasite sağlar. Aksi takdirde, elektro pompayı besleme şebekesinden gözdükten sonra, herhangi iki faz kondüktörünü aralarında ters çeviriniz.
- SK -** U trojfázových motorov je treba skontrolovať zmysel rotácie. Správny zmysel poskytuje vyšší výkon-dopravanované množstvo. V opačnom prípade je treba navzájom invertovať dva ktorékoľvek fázové vodiče po odpojení elektrického čerpadla z napájacej siete.
- RU -** Проверить направление вращения трехфазных двигателей. Правильное направление вращения обеспечивает больший расход. В случае если направление вращения окажется неправильным, поменять местами два любых провода фазы, предварительно отключив электронасос от электропитания.
- RO -** Controlați sensul de rotație pentru motoarele trifazice. Sensul corect furnizează o mai mare cantitate. În caz contrar schimbați între ei doi conductori de fază a oarecuiare, după ce ați interupt electropompa de la rețeaua de alimentare.
- LT -** Patikrinkite sukimosi kryptį trifaziams varikliams. Teisinga kryptis užtikrina didesnę debitą. Jeigu variklio sukimosi kryptis priešinga, siurbli atjungus nuo tinklo, sukeiskite du fazių kontaktus.
- ع** - فحص اتجاه الدوران للمحركات الثلاثة الطور. الاتجاه الصحيح يضمن قدرة أعلى. في الحالة العكسية التبدل بين أي اثنين من موصلات الطور بعد فصل المضخة الكهربائية عن شبكة التموين.

- IT -** Diametro tubazioni consigliato:
- FR -** Diamètre conseillé pour les tuyauteries:
- GB -** Recommended pipe diameter:
- DE -** Empfohlener Leitungsdurchmesser:
- NL -** Aanbevolen diameter leidingen:
- ES -** Diámetro aconsejado para las tuberías:
- SE -** Rekommenderad diameter för rörledningar:
- GR -** Συνιστώμενη διάμετρος σωληνώσεων:
- TR -** Tavsiye edilen boru çapı:
- SK -** Odporúčany priemer potrubí:
- RU -** Рекомендуемый диаметр труб:
- RO -** Diametru tuburilor recomandate:
- LT -** Rekomenduojamas vamzdžio skersmuo:
- ع** - قطر الأنابيب المنصوب به:

PUMPS	INTERNAL TUBE
NOVA 180	20 mm
NOVA 200	
NOVA 300	
NOVA 600	
FEKA 600	30 mm

IT - L'elettropompa non può essere smontata se non da personale specializzato e qualificato.
 FR - L'électropompe ne peut être démontée que par du personnel spécialisé et qualifié.
 GB - The electropump may not be dismantled unless by skilled, qualified personnel.
 DE - Die Elektropumpe darf nur von qualifiziertem Fachpersonal demontiert werden.
 NL - De elektropomp mag uitsluitend gedemonteerd worden door gespecialiseerde en gekwalificeerde technici.
 ES - La electrobomba será desmontada única y exclusivamente por personal especializado y cualificado.
 SE - Elpumpen ska endast nedmonteras av specialiserad och kvalificerad personal.
 GR - Η αποσυναρμολόγηση της ηλεκτρικής αντλίας πρέπει να εκτελείται αποκλειστικά από εξειδικευμένο και καταρτισμένο προσωπικό.
 TR - Elektro pompa, sadece uzman ve kalifiye personel tarafından demonte edilebilir.
 SK - Elektrické čerpadlo môže byť odmontované len špecializovaným a kvalifikovaným personálom.
 RU - Электронасос может быть снят только специализированным и квалифицированным персоналом.
 RO - Electropompa nu poate fi demontată decât de către personal specializat și calificat.
 LT - Ardyti siurblių gali tik specialistai, kvalifikuoti darbuotojai.
 ع - لا يمكن فك المضخة إلا من قبل عمال مختصين ومؤهلين.



IT - Tutti gli interventi di riparazione e manutenzione si devono effettuare solo dopo aver scollegato l'elettropompa dalla rete di alimentazione.
 FR - Toutes les interventions de réparation et de maintenance ne doivent être effectuées qu'après avoir débranché l'électropompe du secteur.
 GB - All repair and maintenance jobs must be carried out only after having disconnected the electropump from the power mains.
 DE - Sämtliche Reparatur- und Wartungsarbeiten dürfen ausschließlich bei vom Versorgungsnetz abgehängter Elektropumpe durchgeführt werden.
 NL - Reparatie- en onderhoudswerkzaamheden mogen slechts uitgevoerd worden nadat de elektropomp van het voedingsnet is losgekoppeld.
 ES - Antes de llevar a cabo cualquier intervención de reparación y mantenimiento se deberá desconectar la electrobomba de la red de alimentación.
 SE - Elpumpen ska alltid kopplas från elnätet före reparation eller underhåll.
 GR - Όλες οι επεμβάσεις επισκευής και συντήρησης πρέπει να εκτελούνται μονάχα εφόσον έχετε αποσυνδέσει την αντλία από το δίκτυο ηλεκτροδότησης.
 TR - Tüm tamir ve bakım müdahaleleri, sadece elektro pompanın elektrik şebekesi ile bağlantısı kesildikten sonra yapılmalıdır.
 SK - Každý zásah opravy a údržby sa musí uskutočniť len po odpojení elektrického čerpadla od napájacieho vedenia.
 RU - Все операции по ремонту и техническому обслуживанию должны выполняться только после отсоединения электронасоса от сети электропитания.
 RO - Toate intervențiile de reparații și întreținere trebuie să fie efectuate numai după ce ați înlăturat electropompa de la rețeaua de alimentare.
 LT - Visi aptarnavimo ir remonto darbai turi būti atliekami išjungus siurblių iš tinklo.
 ع - جميع عمليات التصليح والرعاية يجب أن تتم بعد فصل المضخة عن شبكة التمرين.

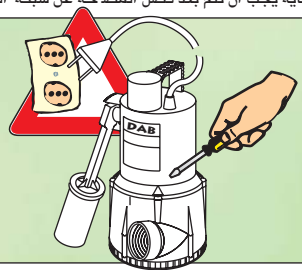

IT - Qualsiasi modifica non autorizzata preventivamente solleva il costruttore da ogni tipo di responsabilità.
 FR - Toute modification non autorisée au préalable dégage le constructeur de toute responsabilité quelle qu'elle soit.
 GB - Any modification made without prior authorisation relieves the manufacturer of any kind of responsibility.
 DE - Alle nicht im Voraus autorisierten Änderungen entheben den Hersteller von jeglicher Haftpflicht.
 NL - Iedere wijziging waarvoor niet vooraf toestemming is verleend, ontheft de fabrikant van iedere mogelijke aansprakelijkheid.
 ES - Cualquier modificación no autorizada previamente liberará al fabricante de toda responsabilidad.
 SE - Oauktoriserade ändringar befriar tillverkaren från allt ansvar.
 GR - Οποιαδήποτε μη εγκεκριμένη τροποποίηση, απαλλάσσει από κάθε ευθύνη τον κατασκευαστικό οίκο.
 TR - İmalatçının daha önce izni alınmadan ürün üzerinde yapılacak her türlü değişiklik, imalatçiyi her türlü sorumluluktan muaf kılar.
 SK - Akákoľvek zmena, ktorá nebola autorizovaná predom, zbavuje výrobcu zodpovednosti akéhokoľvek druhu.
 RU - Любое ранее неуполномоченное изменение снимает с производителя всякую ответственность.
 RO - Orice fel de modificare neautorizată în prealabil îl scutește pe constructor de orice răspundere.
 LT - Bet kokie pakeitimai atlikti be išankstinio leidimo, atleidžia gamintoją nuo bet kokios atsakomybės.
 ع - أي تغيير غير مصرح به مسبقاً، يرفع أي نوع من المسؤولية عن المنتج.

IT - L'elettropompa nel funzionamento normale non richiede alcun tipo di manutenzione.
 FR - L'électropompe dans le fonctionnement normal ne nécessite aucun type de maintenance.
 GB - In normal operation the electropump does not require any kind of maintenance.
 DE - Unter normalen Betriebsbedingungen erfordert die Elektropumpe keinerlei Wartung.
 NL - De elektropomp is bij normale bedrijfscondities onderhoudsvrij.
 ES - Con funcionamiento normal la electrobomba no requiere mantenimiento alguno.
 SE - Vid normal drift är elpumpen underhållsfri.
 GR - Κατά την κανονική λειτουργία η ηλεκτρική αντλία δεν απαιτεί καμία συντήρηση.
 TR - Elektro pompanın normal çalışması herhangi bir bakım işlemini gerektirmez.
 SK - Elektrické čerpadlo si pri normálnej prevádzke nevyžaduje žiadnu údržbu.
 RU - В нормальном режиме функционирования насос не нуждается в каком-либо техническом обслуживании.
 RO - Electropompa în funcționarea normală nu necesită nici un fel de întreținere.
 LT - Dirbant normaliu režimu siurblys nereikalauja jokio aptarnavimo.
 ع - المضخة، خلال عملها العادي، لا تحتاج إلى أي نوع من العناية.

IT - La pompa non eroga.
 FR - La pompe ne refoule pas.
 GB - The pump does not deliver.
 DE - Die Pumpe fördert nicht.
 NL - Geen pompprobleem.
 ES - La bomba no suministra.
 SE - Pumpen pumpar inte.
 GR - Η αντλία δεν αντλεί.
 TR - Pompa dağılmıyor.
 SK - Čerpadlo nečerpá.
 RU - Насос не обеспечивает подачу.
 RO - Pompa nu furnizează lichid.
 LT - Siurblys nepumpuoja skysčio.
 ع - المضخة لا تزود الماء.



IT - La pompa non si arresta.
 FR - La pompe ne s'arrête pas.
 GB - The pump does not stop.
 DE - Die Pumpe hält nicht an.
 NL - De pomp stopt niet.
 ES - La bomba no se para.
 SE - Pumpen stannar inte.
 GR - Η αντλία δεν σταματάει.
 TR - Pompa durmuyor.
 SK - Čerpadlo sa nezastaví.
 RU - Насос не останавливается.
 RO - Pompa nu se oprește.
 LT - Siurblys nestoja.
 ع - المضخة لا تتوقف.

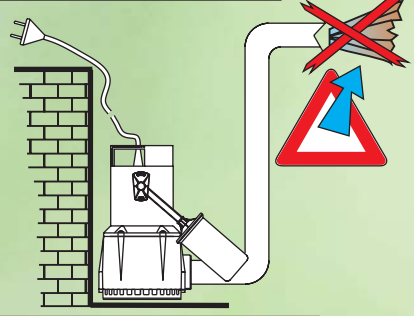

IT - La griglia d'aspirazione o le tubazioni sono ostruite.
 FR - La crépine d'aspiration ou les tuyauteries sont bouchées.
 GB - The intake grid, or the delivery pipes are blocked.
 DE - Ansauggitter und Leitungen verstopft.
 NL - Het aanzuigrooster of de leidingen zijn verstoppt.
 ES - La rejilla de aspiración o las tuberías están obstruidas.
 SE - Suggallret eller rörledningarna är igensatta.
 GR - Είναι φραγμένες οι σωληνώσεις και η σχάρα αναρρόφησης.
 TR - Aspirasyon izgarası veya borular tıkanmış.
 SK - Odsavacia mriežka alebo potrubie sú upchaté.
 RU - Засорилась приточная решетка или трубопроводы.
 RO - Grătarul de aspirare și tuburile sunt astupate.
 LT - Užsikimšo siurbimo tinklelis arba išmetimo vamzdžiai.
 ع - شبكة الشفط أو الأنابيب مسددة.

IT - La girante è usurata o ostruita.
 FR - La roue est usée ou bouchée.
 GB - The impeller is worn or blocked.
 DE - Läufer verschlissen oder verstopft.
 NL - De rotor is versleten of kan niet vrij draaien.
 ES - El rotor está desgastado u obstruido.
 SE - Pumphjulet är slitet eller igensatt.
 GR - Είναι φραγμένη ή φθαρμένη η φτερωτή.
 TR - Rotor aşınmış veya tıkalı.
 SK - Obežné koleso je opotrebované alebo upchaté.
 RU - Крыльчатка изношена или заблокирована.
 RO - Rotatorul este uzat sau astupat.
 LT - Susidėjęs arba užblokuotas darbo ratas.
 ع - الدوارة هالكة أو مسددة.

IT - Verificare che il galleggiante si muova liberamente.
 FR - Vérifier que le flotteur bouge librement.
 GB - Ensure that the float moves freely.
 DE - Kontrollieren, ob der Schwimmer frei beweglich ist.
 NL - Controleer of de vlotter zich vrij kan bewegen.
 ES - Verificar que el flotador se mueva sin impedimentos.
 SE - Kontrollera att flottören rör sig obehindrat.
 GR - Βεβαιωθείτε πως το φλοτέρ κινείται απρόσκοπτα.
 TR - Şamandıranın serbest şekilde hareket ettiğini kontrol ediniz.
 SK - Overiť, či sa plavák voľne pohybuje.
 RU - Проверить, чтобы поплавок не был заблокирован.
 RO - Verificați dacă plutitorul se mișcă în libertate.
 LT - Patikrinti ar laisvai juda plūdė.
 ع - التأكد من أن العوام يتحرك بحرية.





- IT - Assicurarsi che sia sempre montato il filtro d'aspirazione.
- FR - Contrôler que la crépine d'aspiration est toujours montée.
- GB - Ensure that the suction filter is always fitted.
- DE - Stets sicherstellen, dass der Saugfilter montiert ist.
- NL - Verzekeren u ervan dat het aanzuigfilter altijd is gemonteerd.
- ES - Comprobar que el filtro de aspiración esté siempre montado.
- SE - Kontrollera att sugfiltret alltid är monterat.
- GR - Βεβαιωθείτε πως είναι μόνιμα εγκατεστημένο το φίλτρο αναρρόφησης.
- TR - Aspirasyon filtresinin daima takılı olduğundan emin olunuz.
- SK - Je treba ubezpečiť sa o tom, či je vždy namontovaný odsávacia filter.
- RU - Проверить, чтобы с приточной стороны всегда был установлен фильтр.
- RO - Asigurați-vă astfel încât filtrul de aspirare să fie întotdeauna montat.
- LT - Užtikrinti, kad visuomet iš siurbiamos pusės būtų sumontuotas filtras.

ε - التأكد دائما من وجود مرشاح الشفط.



- IT - Eventuali danni al cavo di alimentazione richiedono la sostituzione e non la riparazione dello stesso, avvalendosi di personale specializzato e qualificato per prevenire ogni rischio.
- FR - En cas de dommages, le câble d'alimentation doit être remplacé et non réparé. Pour cette opération, faire appel à du personnel spécialisé et qualifié pour éviter tout risque.
- GB - If the power cable is damaged it must be replaced and not repaired. This job must be done by skilled, qualified personnel to avoid all risks.
- DE - Eventuell schadhafte Kabel dürfen nicht repariert werden, sondern sind unbedingt durch kompetentes Fachpersonal zu ersetzen, damit jedes Risiko ausgeschlossen wird.
- NL - Bij een eventuele schade aan de voedingskabel mag deze nooit gerepareerd worden maar moet deze altijd vervangen worden door gespecialiseerde en gekwalificeerde technici om ieder risico uit te sluiten.
- ES - De sufrir daños el cable de alimentación, éste deberá ser sustituido y no reparado, por personal especializado y cualificado con el fin de prevenir todo riesgo.
- SE - Elkabeln ska bytas ut om den är skadad (den får inte repareras) av specialiserad och kvalificerad personal för att undvika ev. risker.
- GR - Σε περίπτωση ζημιάς στο καλώδιο ηλεκτροδότησης πρέπει να αντικατασταθεί (όχι να επισκευασθεί) από έναν εξειδικευμένο ηλεκτρολόγο, ώστε να αποφεύγεται κάθε κίνδυνος.
- TR - Besleme kablosunun olası zarar görmesi bunun taminini değil, deęiştirilmesini gerektirir, bu deęiştirme işlemi, her türlü riski önlemek amacı ile, uzman ve ehliyetli personel tarafından gerçekleştirilmelidir.
- SK - Pripadné poškodenie napájacieho kábla si vyžaduje jeho výmenu a nie jeho opravu. Aby sa vyhlo akékoľvek riziku, tak je treba využiť špecializovaný a kvalifikovaný personál.
- RU - В случае повреждения кабеля электропитания необходимо заменить его, а не чинить, обратившись к специализированному и квалифицированному персоналу во избежании какой-либо опасности.
- RO - Eventualele avarii ale cablului de alimentare necesită înlocuirea și nu repararea acestuia, apelând la un personal specializat și calificat pentru a preveni orice fel de risc.
- LT - Jeigu maitinimo kabelis pažeidžiamas, jis neturi būti remontuojamas, o pakeičiamas nauju. Tai turi atlikti kvalifikuoti darbuotojai, tam, kad išvengtų bet kokios rizikos.

ε - في حالة تعرض سلك التمويين للاضرار يجب تبديله وليس تصليحه، من قبل عمال مختصين ومؤهلين لمحايدة كل خطر.



- IT - Il motore non parte e non genera rumori.
- FR - Le moteur ne démarre pas et ne fait pas de bruit.
- GB - The motor does not start and makes no noise.
- DE - Der Motor läuft nicht an und erzeugt kein Geräusch.
- NL - De motor start niet en maakt geen geluid.
- ES - El motor no arranca y no produce ruido.
- SE - Motorn varken startar eller bullrar.
- GR - Ο κινητήρας δεν τίθεται σε λειτουργία και δεν κάνει θόρυβο.
- TR - Motor hareket etmiyor ve ses çıkartmıyor.
- SK - Motor neodšartuje a nevytvája hluk.
- RU - Двигатель не запускается и не издает звуков.
- RO - Motorul nu pornește și nu produce zgomot.
- LT - Variklis nepasileidžia ir nesigirdi jokiu triukšmu.

ε - المحرك لا يعمل ولا ينتج صوت.

- A**
- IT - Verificare le connessioni elettriche.
 - FR - Vérifier les connexions électriques.
 - GB - Check the electrical connections.
 - DE - Die Elektroanschlüsse kontrollieren.
 - NL - Controleer de elektrische aansluitingen.
 - ES - Verificar las conexiones eléctricas.
 - SE - Kontrollera elanslutningarna.
 - GR - Ελέγξτε την ηλεκτρολογική σύνδεσμολογία.
 - TR - Elektrik bağlantılarını kontrol edin.
 - SK - Overit' elektrické spojenia.
 - RU - Проверить электропроводку
 - RO - Verificați legăturile electrice.
 - LT - Patikrinkite elektrinius sujungimus.

ε - فحص الإيصالات الكهربائية.

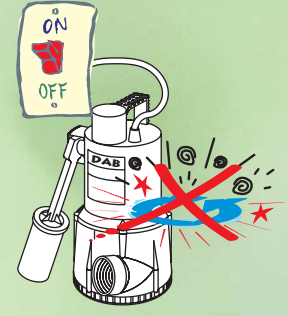

- B**
- IT - Verificare i fusibili di protezione.
 - FR - Vérifier les fusibles de protection.
 - GB - Check the protection fuses.
 - DE - Die Sicherungen kontrollieren.
 - NL - Controleer de veiligheidszekeringen.
 - ES - Verificar los fusibles de protección.
 - SE - Kontrollera skyddsåkringarna.
 - GR - Ελέγξτε τις ασφάλειες.
 - TR - Koruma sigortalarını kontrol ediniz.
 - SK - Overit' ochranné tavné poistky.
 - RU - Проверить плавкие предохранители.
 - RO - Verificați siguranțele de protecție.
 - LT - Patikrinkite saugiklius.

ε - التحقق من مصاهر الوقاية.

- C**
- IT - Verificare che il galleggiante si muova liberamente.
 - FR - Vérifier que le flotteur bouge librement.
 - GB - Ensure that the float moves freely.
 - DE - Kontrollieren, ob der Schwimmer frei beweglich ist.
 - NL - Controleer of de vlotter zich vrij kan bewegen.
 - ES - Verificar que el flotador se mueva sin impedimentos.
 - SE - Kontrollera att flottören rör sig obehindrat.
 - GR - Βεβαιωθείτε πως το φλωτέρ κινείται απρόσκοπτα.
 - TR - Şamandıranın serbest şekilde hareket ettiğini kontrol ediniz.
 - SK - Overit', či sa plavák voľne pohybuje.
 - RU - Проверить, чтобы поплавков не был заблокирован.
 - RO - Verificați dacă plutitorul se mișcă în libertate.
 - LT - Patikrinkite ar laisvai juda plūdė.

ε - التأكد من أن العوام يتحرك بحرية.

- IT - La portata è insufficiente.
- FR - Le débit est insuffisant.
- GB - The flow is insufficient.
- DE - Die Fördermenge der Pumpe ist unzureichend.
- NL - Onvoldoende opbrengst.
- ES - Caudal insuficiente.
- SE - Kapaciteten är otillräcklig.
- GR - Η παροχή είναι ανεπαρκής.
- TR - Kapasite yetersiz.
- SK - Dopravované množstvo (výkon) je nedostatočný.
- RU - Недостаточный расход.
- RO - Cantitatea este insuficientă.
- LT - Nepakankamas debitas.

ε - قدرة الضخ غير كافية



- IT - La pompa si arresta dopo aver funzionato poco tempo.
- FR - La pompe s'arrête après avoir fonctionné peu de temps.
- GB - The pump stops after running a short time.
- DE - Die Pumpe hält nach kurzer Funktion wieder an.
- NL - De pomp stopt korte tijd na de start.
- ES - La bomba se para después de un corto intervalo de actividad.
- SE - Pumpen stannar efter en kort tid.
- GR - Η αντλία σταματάει μετά από σύντομη λειτουργία.
- TR - Az bir süre işledikten sonra pompa stop ediyor.
- SK - Čerpadlo sa zastaví po krátkej prevádzke.
- RU - Насос останавливается после кратковременного функционирования.
- RO - Pompa se oprește după ce a funcționat pentru puțin timp.
- LT - Trumpai padirbęs, siurblys sustoja.

ε - المضخة تتوقف بعد أن عملت لفترة بسيطة.

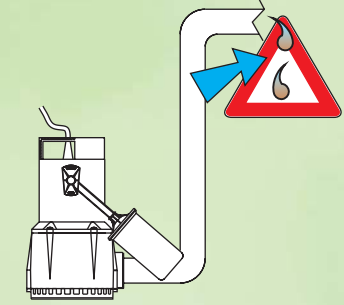

- A**
- IT - Verificare il corretto senso di rotazione.
 - FR - Vérifier que le sens de rotation est correct.
 - GB - Check the correct direction of rotation.
 - DE - Die korrekte Drehrichtung kontrollieren.
 - NL - Controleer of de draairichting juist is.
 - ES - Verificar el correcto sentido de rotación.
 - SE - Kontrollera att rotationsriktningen är korrekt.
 - GR - Βεβαιωθείτε πως είναι σωστή η φορά περιστροφής.
 - TR - Rotasyon istikametinin düzgün olduğuna kontrol ediniz.
 - SK - Overit' správný zmysel rotácie.
 - RU - Проверить правильность направления вращения.
 - RO - Verificați sensul corect de rotație.
 - LT - Patikrinti ar teisinga variklio sukimosi kryptis.

ε - فحص صحة إتجاه الدوران.

- B**
- IT - Verificare che la griglia d'aspirazione, la girante o il tubo di mandata non siano ostruiti od incrostrati.
 - FR - Vérifier que la crépine d'aspiration, la roue ou le tuyau de refoulement ne sont pas bouchés ou entartrés.
 - GB - Ensure that the intake grid, the impeller or the delivery pipe are not blocked or stuck.
 - DE - Sicherstellen, dass das Ansauggitter, der Läufer oder das Auslassrohr nicht verstopft oder verkrustet sind.
 - NL - Controleer of het aanzuigrooster, de rotor of de aanvoerleiding niet geblokkeerd zijn of er zich een kalklaag heeft gevormd.
 - ES - Verificar que tanto la rejilla de aspiración como el rotor o el tubo de impulsión no estén obstruidos o con incrustaciones.
 - SE - Kontrollera att suggallret, pumphjulet eller tryckröret inte är igensatta eller kalkbelagda.
 - GR - Βεβαιωθείτε πως δεν υπάρχουν ακαθαρσίες ή επικαθίσεις στη σχάρα αναρρόφησης, στη φερωπή ή στο σωλήνα κατάθλιψης.
 - TR - Aspirasyon izgarasının, rotorun veya besleme borusunun tıkalı olmadıklarının veya kabuk bağlamaması olduklarını kontrol ediniz.
 - SK - Overit', či nie je upchatá alebo inkrustovaná odsávacia mriežka, obežné koleso alebo privodné potrubie.
 - RU - Проверить, чтобы приточная решетка, крыльчатка или напорный трубопровод не были засорены или не имели налетов.
 - RO - Verificați dacă grătarul de aspirare, rotorul sau țeava de trimitere sunt astupate sau prezintă incrustații.
 - LT - Patikrinti ar neužblokuoti: siurbimo tinklelis, darbo ratas arba vamzdžiai.

ε - التأكد من أن شبكة الشفط، الدوارة أو أنبوب الدفع ليست مسددة أو مغطاة بترسبات.

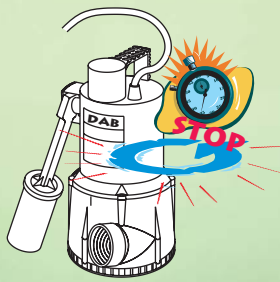

- A**
- IT - Il dispositivo di protezione termoamperometrica arresta la pompa immediatamente a causa della densità e temperatura del liquido.
 - FR - Le dispositif de protection thermo-ampérométrique arrête immédiatement la pompe à cause de la densité et de la température du liquide.
 - GB - The thermal overload protection device stops the pump immediately due to the density and temperature of the liquid.
 - DE - Der Wärme- und Überspannungsschutz hält die Pumpe auf Grund der Dichte und der Temperatur der Flüssigkeit sofort wieder an.
 - NL - De thermische overbelastingbeveiliging schakelt de pomp gelijk uit als gevolg van de densiteit en de temperatuur van de vloeistof.
 - ES - El dispositivo de protección termoamperimétrica detiene la bomba inmediatamente, a causa de la densidad y temperatura del líquido.
 - SE - Överhettnings- och ampereskyddet stoppar pumpen omedelbart p.g.a. vätskans temperatur och densitet.
 - GR - Η θερμο-αμπερομετρική προστασία σταματάει αμέσως την αντλία, εξαιτίας της πυκνότητας και της θερμοκρασίας του υγρού.
 - TR - Termo ampermetre koruma aygiti, sıvının yoğunluğu ve ısısı sebebi hemen pompayı durduruyor.
 - SK - Ochranné tepelno-ampérometrické zariadenie zastaví okamžite čerpadlo pre hustotu a teplotu tekutiny.
 - RU - Термоамперметрическое предохранение сразу останавливает насос по причине плотности и температуры жидкости.
 - RO - Dispozitivul de protecție termoamperimetrică oprește pompa imediat din cauza densității și a temperaturii lichidului.
 - LT - Šiluminė perkrovos apsauga sustabdo siurbį dėl skysčio tankio ir temperatūros.

ε - جهاز الوقاية الحراري الامبيري يوقف المضخة فوراً بسبب كثافة ودرجة حرارة السائل.

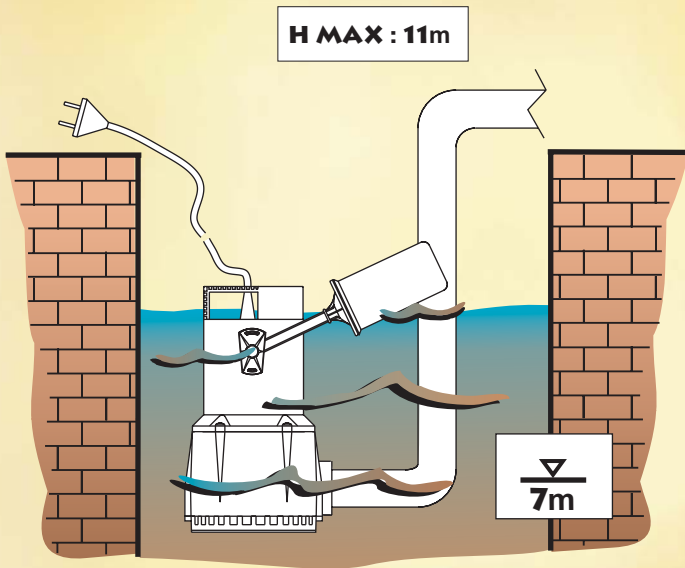

DATI TECNICI-CARATTERISTIQUE TECHNIQUES-TECHNICAL DATA-TECHNISCHE DATEN
 TECHNISCHE GEGEVENS-DATOS TÉCNICOS-TEKNISKA DATA-TEKHNIKA ΧΑΡΑΚΤΗΡΙΣΤΙΚΑ
 TEKNİK VERİLER - TECHNICKÉ ÚDAJE - ТЕХНИЧЕСКИЕ ДАННЫЕ
 المعلومات التقنية - TECHNINIAI DUOMENYS

<p>GB DAB PUMPS LTD. Unit 4, Stortford Hall Industrial Park Dunmow Road, Bishops Stortford, Herts CM23 6GZ - UK Tel. +44 1279 652 776 Fax. +44 1279 657 727</p>	<p>BE DAB PUMPS B.V. Brusselstraat 150 B-1702 Groot-Bijgaarden - Belgium Tel. +32 2 4668353 Fax. +32 2 4669218</p>
<p>DE DAB PUMPEN DEUTSCHLAND GmbH Tackweg 11 D - 47918 Tonisvorst - Germany Tel. +49 2151 82136-0 Fax. +49 2151 82136-36</p>	<p>ES DAB PUMPS IBERICA S.L. Parque Empresarial San Fernando Edificio Italia Planta 1 28830 - San Fernando De Henares - Madrid - Spain Ph. +34 91 6569545 Fax. +34 91 6569676</p>
<p>NL DAB PUMPS B.V. Albert Einsteinweg, 4 5151 DL Drunen - Nederland Tel. +31 416 387280 Fax. +31 416 387299 Info.nl@dabpumps.com</p>	<p>US PUMPS AMERICA, INC. DAB PUMPS DIVISION 3226 Benchmark Drive Ladson, SC 29456 USA Ph. 1-843-824-6332 Toll Free 1-866-896-4DAB (4322) Fax. 1-843-797-336</p>
<p>RU DAB PUMPS RUSSIA 127247 Dmitovskoe sh., 100 bld. 3 Moscow, Russia Tel. +7 095 485-1679</p>	
<p>IT DAB PUMPS S.p.A. Via M. Polo, 14 - 35035 Mestrina (PD) - Italy Tel. +39 049 9048811 - Fax +39 049 9048847 Http://www.dabpumps.com</p>	
<p>Vendite Italia: Tel. 049 9048875-75-76 049 9048950 Fax. 049 9048888</p>	
<p>Export Sales Dept: Ph. (+39) 049 9048895-96-97 049 9048964-996 Fax. (+39) 049 9048990</p>	
<p>Assistenza Tecnica Clienti: Ph. (+39) 049 9048911-12-14 Customer Technical Assistance: Ph. (+39) 049 9048951 049 9048951 Fax. (+39) 049 9048920</p>	

DICHARAÇÃO - DECLARATION - DECLARATION - ERKLÄRUNG - VERKLÄRUNG
 DECLARACION - FORSAKRAN - ΛΗΨΗ - BEŽANANJE
 PREHLASENIE - ЗАВЯЛЕНІЕ - DECLARATIE - DEKLARACIJS - شهادة

IT - Prevedere cavi di alimentazione tipo H05 RN-F per uso interno e di tipo H07 RN-F per uso esterno (≥10 mt) completi di spina.

FR - Prévoir des câbles d'alimentation type H05 RN-F pour usage interne et type H07 RN-F pour usage externe (≥ 10 m) munis de fiche.

GB - Provide power cables type H05 RN-F for indoor use and type H07 RN-F for outdoor use (≥10 mt) complete with plug.

DE - Kabel des Typs H05 RN-F für Innenräume und des Typs H07 RN-F für Außenräume (≥10 m), komplett mit Stecker versehen.

NL - Gebruik voedingskabels van het type H05 RN-F voor binnen, en van het type H07 RN-F voor buiten (≥ 10 m) en voorzien van een stekker.

ES - Para el uso interior utilizar cables de alimentación tipo H05 RN-F, y de tipo H07 RN-F para uso exterior (≥10 mt), provistos de enchufe.

SE - Använd elkablar typ H05 RN-F för inomhusanvändning och H07 RN-F för utomhusanvändning (≥10 m) kompletta med stickkontakt.

GR - Τοποθετήστε καλώδια ηλεκτροδότησης τύπου H05 RN-F για εσωτερική χρήση και τύπου H07 RN-F για χρήση σε υπαίθριους χώρους (≥10 mt) κομπλέ με φως.

TR - Dahili kullanım için H05 RN-F tipi besleme kabloları ve harici kullanım için H07 RN-F tipi (≥ 10 metre) fişli besleme kablolarını öngörünüz.

SK - Zabezpečiť napájacie káble typu H05 RN-F pre interné použitie a typu H07 RN-F pre externé použitie (≥ 10 m) vrátane zástrčky.

RU - Предусмотреть кабели электропитания типа H05 RN-F для внутреннего монтажа и типа H07 RN-F на наружного монтажа (≥10 м), оснащенные вилкой.

RO - Folosiți cabluri de alimentare de tip H05 RN-F pentru uz intern și de tip H07 RN-F pentru uz extern (≥10 m) dotate cu ștecher.

LT - Vidaus naudojimui parinkite H05 RN-F, o išorės naudojimui H07 RN-F tipo kabelius su kištukais.

ع - تجهيز أسلاك تمويين من النوع H05 RN-F للاستعمال الداخلي ومن النوع H07 RN-F للاستعمال الخارجي (10 متر) مزودة بقابس.

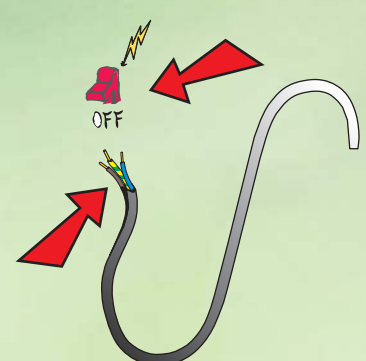
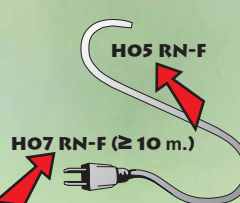

IT - La lunghezza del cavo di alimentazione limita la profondità di immersione della pompa.

FR - La longueur du câble d'alimentation limite la profondeur d'immersion de la pompe.

GB - The length of the power cable limits the depth of immersion of the pump.

DE - Die Länge des Stromkabels bestimmt die Tauchtiefe der Pumpe.

NL - De lengte van de voedingskabel bepaalt hoe diep de pomp in het water kan worden ondergedompeld.

ES - La longitud del cable de alimentación limita la profundidad de inmersión de la bomba.

SE - Elkabelns längd begränsar pumpens nedsänkning.

GR - Το μήκος του καλωδίου ηλεκτροδότησης περιορίζει το βάθος που μπορεί να βυθιστεί η αντλία.

TR - Besleme kablolarının uzunluğu pompanın dalma derinliğini kısıtlar.

SK - Dĺžka napájacieho kábla limituje hĺbku ponoru čerpadla.

RU - Длина кабеля электропитания ограничивает глубину погружения насоса.

RO - Lungimea cablului de alimentare limitează adâncimea de scufundare a pompei.

LT - Maitinimo kabelio ilgis riboja siurblio panardinimo gyli.

ع - طول سلك التموين يحدد عمق تغطيس المضخة.

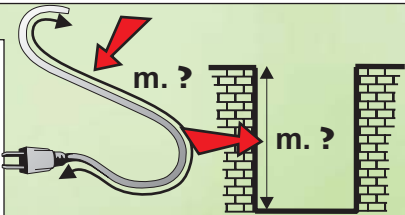

IT - Per cavi di alimentazione senza spina, prevedere un dispositivo di disinserzione dalla rete di alimentazione (es. magnetotermico) con contatti di separazione di almeno 3 mm. Per ogni polo.

FR - Pour les câbles d'alimentation sans fiche, prévoir un dispositif de déconnexion du secteur (ex. interrupteur magnétothermique) avec distance entre les contacts d'au moins 3 mm pour chaque pôle.

GB - For power cables without a plug, provide a device for interrupting the supply from the mains (e.g. magnetothermal device) with separation contacts at least 3 mm. For each pole.

DE - Für steckerlose Versorgungskabel eine Netztrennvorrichtung (z.B. Wärmeschutzschalter) mit einer Öffnung der Kontakte von mindestens 3 mm pro Pol vorsehen.

NL - Breng bij voedingskabels zonder stekker een stroomonderbreker aan (bijv. thermomagnetisch) met contacten op minimaal 3 mm afstand van elkaar Voor iedere pool.

ES - Para los cables de alimentación sin enchufe, utilizar un dispositivo de desconexión de la red de alimentación (ej. magnetotérmico) con contactos de separación de por lo menos 3 mm. Por cada polo.

SE - Installera en fränskiljare (ex. termomagnetisk brytare) med en öppning mellan kontaktarna på minst 3 mm/pol på elkablar utan stickkontakt.

GR - Στα καλώδια ηλεκτροδότησης χωρίς φως, πρέπει να προβλέψετε ένα εξάρτημα αποσύνδεσης από το δίκτυο ηλεκτροδότησης (π.χ. ένα μαγνητοθερμικό διακόπτη) με ελάχιστη απόσταση επαφών σε κάθε πόλο, 3 mm.

TR - Fişsiz besleme kabloları için, en az 3 mm ayırma kontakları ile besleme şebekesinden bir devreden çıkarma aygıtı (örneğin manyeto termik) öngörünüz. Her kutup için.

SK - Pre napájacie káble bez zástrčky zabezpečiť zariadenie odpojania z napájacej siete (napr. magnetometrické zariadenie) s aspoň 3 mm separačnými kontaktami. Pre každý pól.

RU - Для кабелей электропитания, не оснащенных вилкой, необходимо предусмотреть устройство отключения от сети электропитания (напр., термомангнитный выключатель) с расстоянием между контактами не менее 3 мм, для каждого полюса.

RO - Pentru cabluri de alimentare fără ștecher, folosiți un dispozitiv de intrerupere de la rețeaua de alimentare (ex. electromagnetice) cu contacte de separare de cel puțin 3 mm, pentru fiecare pol.

LT - Siurbliams su kabeliais be kištuku, atjungimui nuo tinklo sumontuokite jungikį (pvz. magnetinį) su nemažiau kaip 3 mm atstumu tarp kontaktų kiekvienam poliui.

ع - لاسلاك التموين التي بدون خابور، إعداد جهاز فصل عن شبكة التموين (مثلا مغناطيسي حراري) مع وصلات تفترقة ذات 3 ملم بالأقل، لكل قطب.

FEKA 600

DICHIARAZIONE DI CONFORMITÀ

La Ditta DAB PUMPS s.p.a. - Via M. Polo, 14 - Mestrino (PD) - ITALY - sotto la propria esclusiva responsabilità dichiara che i prodotti summenzionati sono conformi a:

- Direttiva del Consiglio n° 98/37/CE e successive modifiche.
- Direttiva della Compatibilità elettromagnetica 2004/108/CE e successive modifiche.
- Direttiva Bassa Tensione 2006/95/CE e successive modifiche.

DÉCLARATION DE CONFORMITÉ

L'entreprise DAB PUMPS s.p.a. - Via M. Polo, 14 - Mestrino (PD) - ITALIE - déclare sous sa responsabilité exclusive que les produits susmentionnés sont conformes à:

- la Directive du Conseil n° 98/37/CE et ses modifications successives.
- la Directive de la compatibilité électromagnétique 2004/108/CE et ses modifications successives.
- la Directive basse tension 2006/95/CE et ses modifications successives.

DECLARATION OF CONFORMITY

The Company DAB PUMPS s.p.a. - Via M. Polo, 14 - Mestrino (PD) - ITALY - declares under its own responsibility that the above-mentioned products comply with:

- Council Directive no. 98/37/CE and subsequent modifications.
- Directive on electromagnetic compatibility no. 2004/108/CE and subsequent modifications.
- Directive on low voltage no. 2006/95/CE and subsequent modifications.

KONFORMITÄTSEKKLÄRUNG

Die Firma DAB PUMPS s.p.a. - Via M. Polo, 14 - Mestrino (PD) - ITALY - erklärt unter ihrer eigenen, ausschließlichen Verantwortung, daß die genannten Produkte den folgenden Verordnungen entsprechen:

- Ratsverordnung Nr. 98/37/CE und folgende Abänderungen.
- Verordnung über die elektromagnetische Kompatibilität 2004/108/CE und folgende Abänderungen.
- Verordnung über Schwachstrom 2006/95/CE und folgende Abänderungen.

CONFORMITEITSVERKLARING

De firma DAB PUMPS s.p.a. - Via M. Polo, 14 Mestrino (PD) - Italië, verklaart hierbij onder haar verantwoordelijkheid dat hierboven genoemde producten conform zijn aan:

- De Richtlijn van de Raad nr. 98/37/CE en latere veranderingen.
- De richtlijnen van de elektromagnetische overeenstemming 2004/108/CE en latere veranderingen.
- De richtlijnen voor lage druk 2006/95/CE en latere veranderingen.

DECLARACION DE CONFORMIDAD

La Empresa DAB PUMPS s.p.a. - Via M. Polo, 14 - Mestrino (PD) - ITALY bajo su propia y exclusiva responsabilidad declara que los productos anteriormente mencionados respetan:

- Las Directrices del Consejo n° 98/37/CE y sucesivas modificaciones.
- Directriz de la Compatibilidad electromagnética 2004/108/CE y sucesivas modificaciones.
- Directriz Baja Tensión 2006/95/CE y sucesivas modificaciones.

FÖRSÄKRAN OM ÖVERENSSTÄMMELSE

Bolaget DAB PUMPS s.p.a. - Via M. Polo, 14 - Mestrino (PD) - ITALIEN - intygar på eget ansvar att ovan nämnda produkter är i enlighet med:

- Rådets direktiv nr. 98/37/CE och efterföljande ändringar.
- EMC-direktivet nr. 2004/108/CE och efterföljande ändringar.
- Lågspänningsdirektiv nr. 2006/95/CE och efterföljande ändringar.

ΔΗΛΩΣΗ ΣΥΜΜΟΡΦΩΣΗΣ

Η εταιρεία DAB PUMPS S.p.A Via M. Polo, 14 Mestrino (PD) ITALY δηλώνει υπεύθυνα πως τα παραπάνω προϊόντα ανταποκρίνονται στις εξής οδηγίες:

- Οδηγία 98/37/EOK και μετέπειτα τροποποιήσεις.
- Οδηγία 2004/108/EOK περί Ηλεκτρομαγνητικής Συμβατότητας και μετέπειτα τροποποιήσεις.
- Οδηγία 2006/95/EOK περί Χαμηλής Τάσης και μετέπειτα τροποποιήσεις.

UYGUNLUK BEYANNAMESİ

- Via M. Polo, 14 - Mestrino (PD) - ITALY adresinde yerleşik DAB PUMPS S.p.a. Şirketi sadece kendi sorumluluğu altında sözü geçen ürünlerin aşağıdaki yönetmeliklere uygun olduğunu beyan etmektedir:

- 98/37/CE sayılı Konsey Yönergesi ve daha sonraki değişiklikler.
- 2004/108/CE sayılı elektromanyetik Uygunluk Yönergesi ve daha sonraki değişiklikler.
- 2006/95/CE sayılı Alçak Gerilim Yönergesi ve daha sonraki değişiklikler.

PREHLÁSENIE O ZHODNOSTI

Firma DAB PUMPS S.p.a. Via M. Polo, 14 Mestrino (PD) ITALY vyhlasuje na vlastnú zodpovednosť, že menované výrobky sa radia týmito smernicami:

- Smernica Rady 98/37/CE a nasledovné úpravy.
- Smernica Elektromagnetickej zlučiteľnosti 2004/108/CE a nasledovné úpravy.
- Smernica Nízke Napätie 2006/95/CE a nasledovné úpravy.

ЗАЯВЛЕНИЕ О СООТВЕТСТВИИ

Фирма DAB PUMPS s.p.a. Via Marco Polo, 14 Mestrino (PD) ИТАЛИЯ- под собственную исключительную ответственность заявляет, что вышеуказанные агрегаты соответствуют:

- Директиве Совета n° 98/37/CE касательно сближения законодательства Государств членов ЕЭС в области агрегатов и последующим поправкам.
- Директиве об Электромагнитной совместимости 2004/108/CE и последующим поправкам.
- Директиве о низком напряжении 2006/95/CE и последующим поправкам.

DECLARAȚIE DE CONFORMITATE

Întreprinderea DAB PUMPS s.p.a. Via M. Polo, 14 Mestrino (PD) ITALY declară pe propria sa exclusivă răspundere că produsele sus menționate sunt conforme cu:

- Directiva Consiliului nr. 98/37/CE și următoarele modificări.
- Directiva Compatibilității electromagnetice 2004/108/CE și următoarele modificări.
- Directiva Joasă Tensiune 2006/95/CE și următoarele modificări.

ATITIKTIES DEKLARACIJA

Kompanija DAB Pumps s.p.a. Via M. Polo, 14 Mestrino (PD) ITALIJA atsako, kad viršuje paminėti gaminiai atitinka:

- Tarybos direktyvą Nr. 98/37/CE bei pataisas.
- Elektromagnetinio suderinamumo direktyvą Nr. 2004/108/CE bei pataisas.
- Žemos įtampos direktyvą Nr. 2006/95/CE bei pataisas.

شهادة مطابقة

DAB PUMPS S.p.A. الشركة

VIA M. POLO 14

MESTRINO (PD)

ITALY

تحت مسؤوليتها الخاصة تشهد بأن المنتجات المنكورة أعلاه صنعت مطابقة إلى:

- قانون مجلس الوزراء المؤرخ رقم 98/37/CE وما لحقه من تغييرات
- القانون الخاص بالمطابقة الإلكترونية ومغناطيسية 2004/108/CE وما لحقه من تغييرات
- القانون الخاص بالجهد المنخفض 2006/95/CE وما لحقه من تغييرات.

Mestrino (PD), 14/02/2007

Attilio Conca
Attilio Conca
Legale Rappresentante
Legal Representative

IT	Granulometria e profondità minima di pescaggio.
FR	Granulométrie et profondeur minimum d'aspiration.
GB	Granulometry and minimum depth of draught.
DE	Granulometrie und Mindestpumptiefe.
NL	Granulometrie en minimale diepgang.
ES	Granulometría y profundidad mínima de aspiración.
SE	Kornstorlek och min. Sugdjup.
GR	Ελάχιστη κοκκομετρία και βάθος άντλησης.
TR	Minimum çekiş granülmetrisi ve derinliđi.
SK	Granulometria a minimálna sacia hĺbka.
RU	Гранулометрия и минимальная глубина водозабора.
RO	Granulometria și adâncimea minimă de pescaj.
LT	Minimalus siurblio panardinimo gylis ir maksimalus, siurbiamų dalelių dydis.

ع - قياس نسبة الحبوب والعمق الأدنى للشفط.

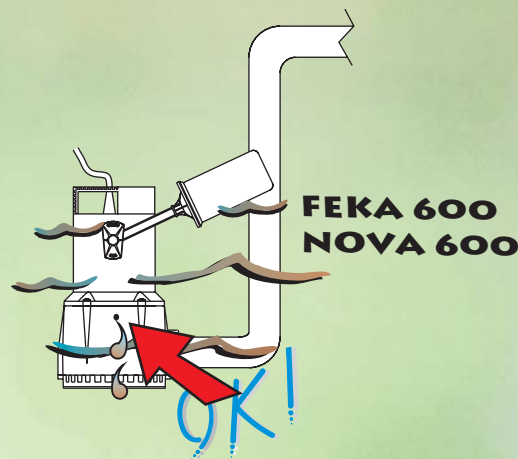
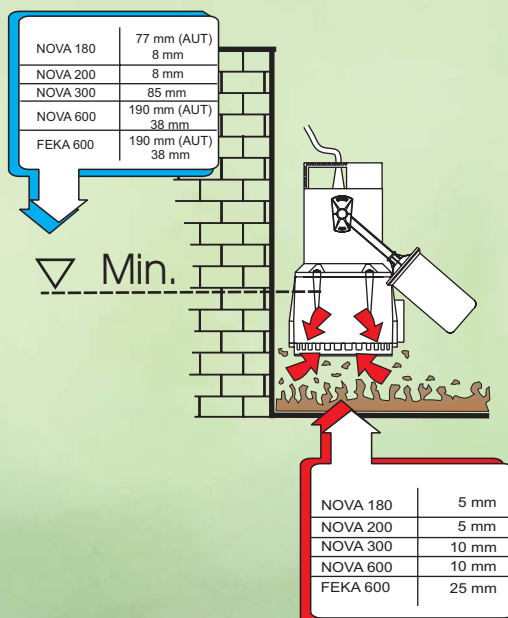

IT - Su Nova e Feka 600 è presente un foro di sfogo anticavitazione. Sono normali con pompa in funzione delle piccole fuoriuscite d'acqua.

FR - Les pompes Nova et Feka 600 sont munies d'un trou de purge anticavitation. La sortie de petites quantités d'eau est normale quand la pompe est en fonction.

GB - On Nova and Feka 600 there is a venting hole against cavitation. Small water leaks are normal when the pump is operating.

DE - An Nova und Feka 600 ist eine Antikavitations-Entlüftungsöffnung vorhanden. Bei funktionierender Pumpe austretende kleine Wassermengen sind normal.

NL - Op Nova en Feka 600 is een ontluuchtingsopening aangebracht om cavitatie tegen te gaan. Als de pomp in bedrijf is, stroomt er wat water uit, dit is normaal.

ES - Nova y Feka 600 disponen de un orificio de venteo anticavitación. Con la bomba en funcionamiento son normales pequeñas pérdidas de agua.

SE - På Nova och Feka 600 finns ett avluftningshål som skyddar mot kavitation. Små vattenläckage är normala när pumpen är igång.

GR - Στις αντλίες Nova και Feka 600 υπάρχει μια οπή εξαέρωσης. Όταν λειτουργεί η αντλία μπορεί να παρουσιαστούν μικρές διαρροές νερού- πρόκειται για ένα κανονικό φαινόμενο.

TR - Nova ve Feka 600 üzerinde kavitasyonu önleyici bir havalandırma deliđi mevcuttur. Pompa çalışırken ufak su sızıntıları normaldir.

SK - Na zariadení Nova a Feka sa nachádza výpustný otvor proti kavitácii. U čerpadla v prevádzke je normálny malý výtok vody.

RU - В моделях Nova и Feka 600 имеется вантузное отверстие против кавитации. При работающем насосе небольшие утечки воды являются нормальным явлением.

RO - Pe Nova și Feka 600 este prezent un orificiu de răsuflare anticavitatie. Sunt normale, cu pompa în funcțiune, mici pierderi de apă.

LT - NOVA ir FEKA 600 modeliai turi vėdinimo angą prieš kavitaciją. Nedidelis vandens nutekėjimas iš šios angos yra normalus reiškinys.

ع

- على Nova و Feka 600 موجودتقب تنفسي ضد التجوف.
تسربات مائية بسيطة هي أمر طبيعي خلال عمل المضخة.

Nova 200

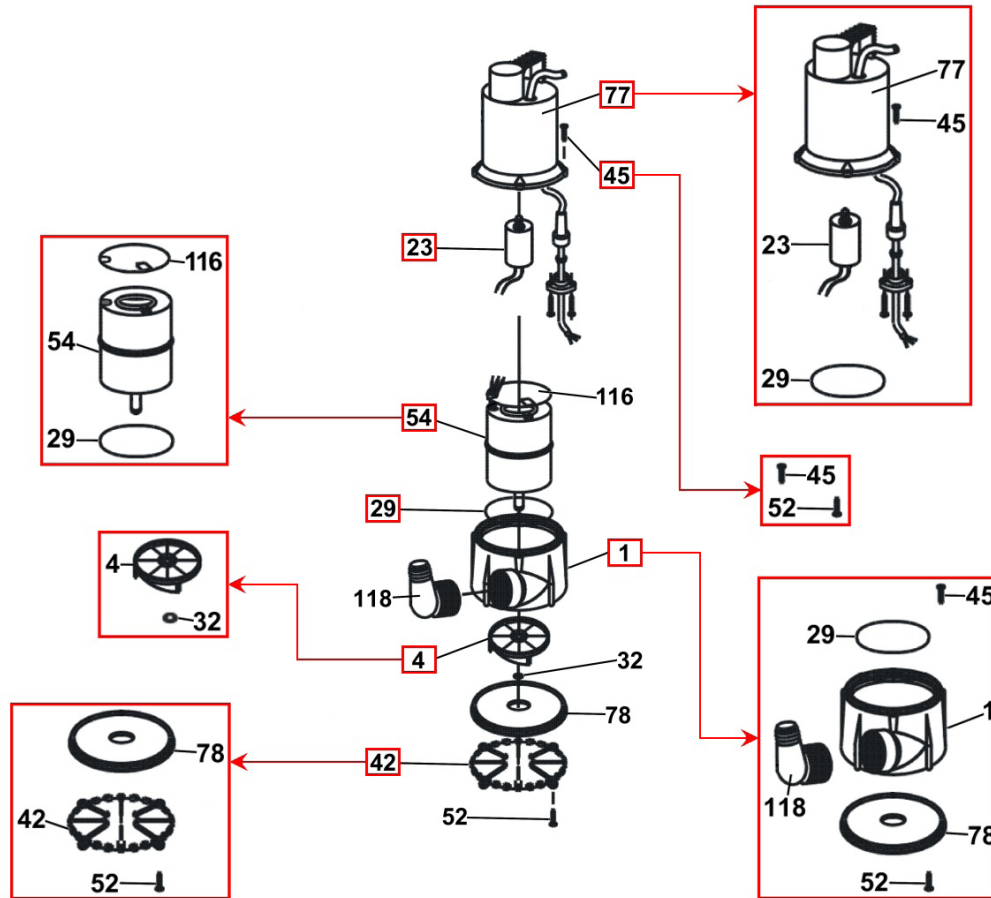

Nova 300

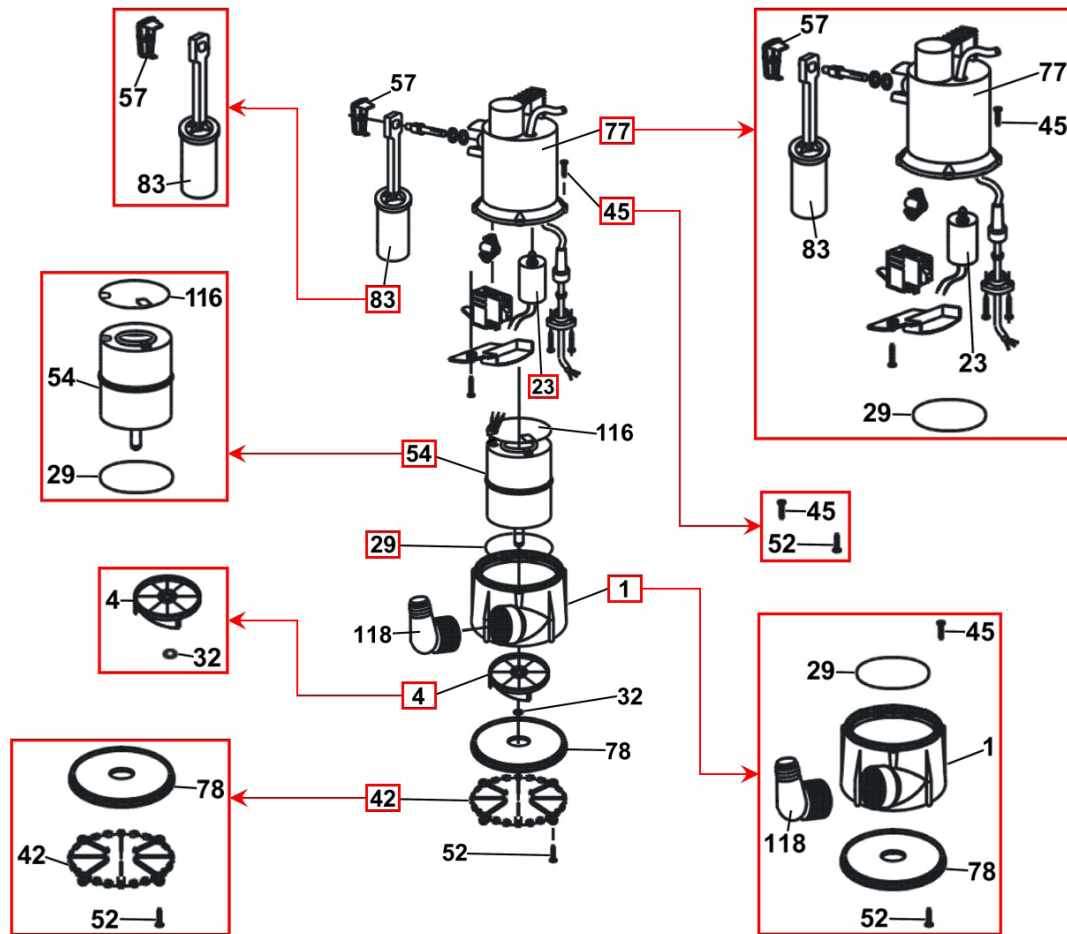

Nova 600

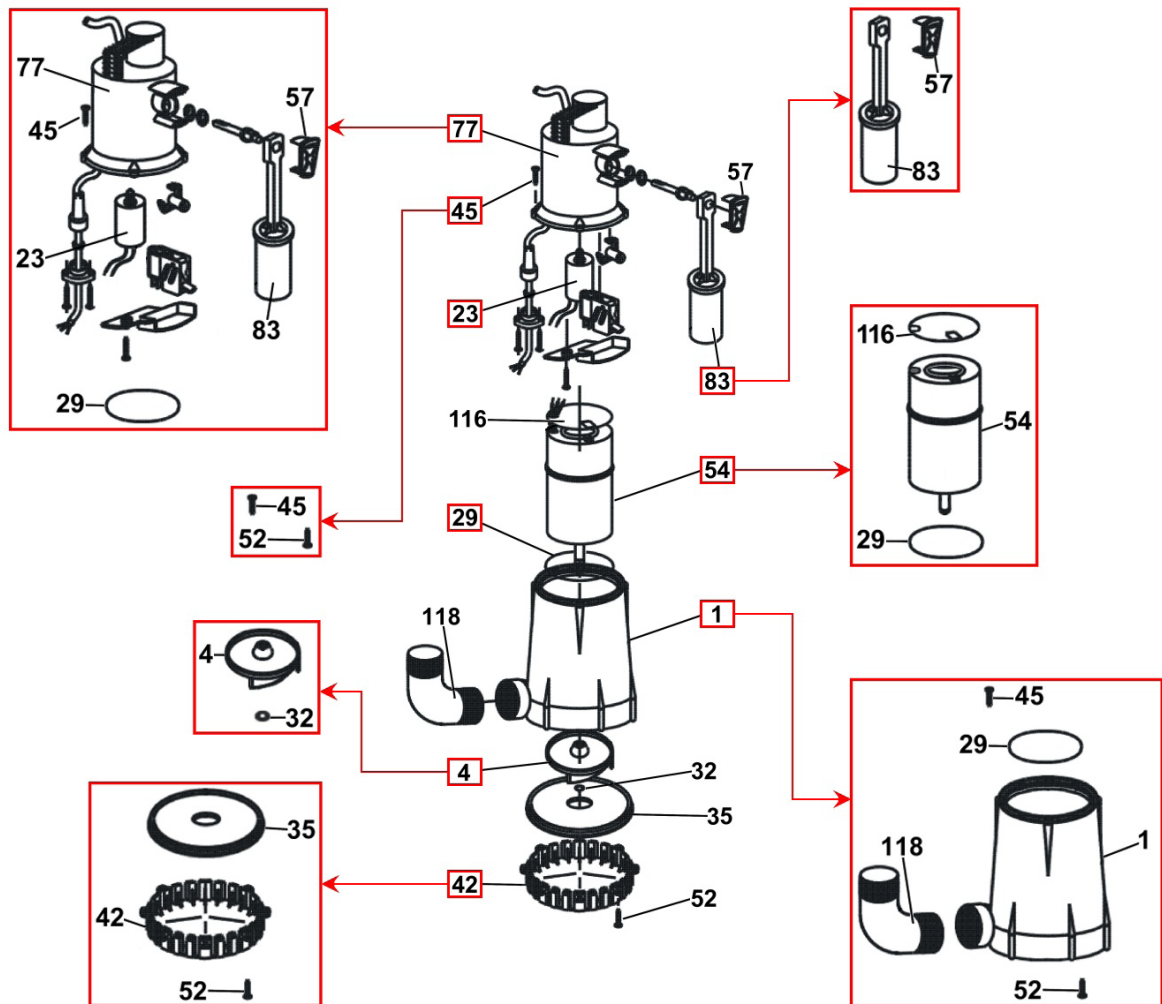

Nova 700

