



# Acetec EvoDry Pro

Svensktillverkade Sorptionsavfuktare

## EvoDry Pro

Sorptionsavfuktare med inbyggd styrutrustning.

**Kapacitet** 1,25 - 7,8 kg/h

**Arbetsområde** - 20 till +40 °C

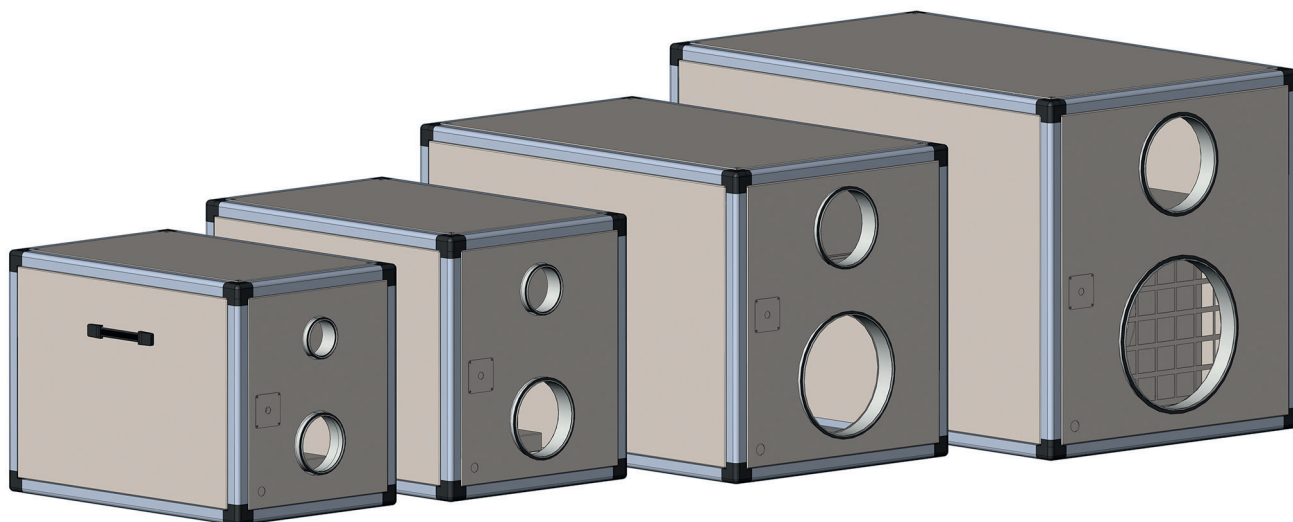

## EvoDry C

Kondensenhet anpassad för montage på EvoDry Pro.

**Kapacitet** 1,1 - 6 kg/h

**Arbetsområde** +1 till +30 °C

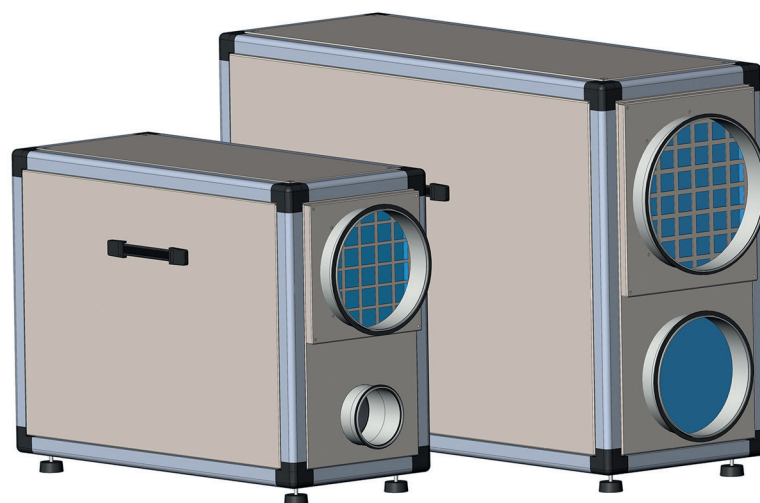



# Produktbeskrivning

Sorptionsavfuktare EvoDry Pro är utvecklade för att effektivt avfukta luft i utrymmen som kräver kontrollerad luftfuktighet. Konstruktion och ingående komponenter samt den inbyggda styrutrustningen ger effektiv, kontrollerad funktion med lång livslängd och enkelt underhåll

Sorptionsavfuktare EvoDry Pro samt kondensenhet EvoDry C är tillverkade enligt samordnade europeiska standarder och krav samt CE-märkta. EvoDry Pro och EvoDry C har inspektionslucka på båda sidor för enkel höger eller vänsteranslutning. Gemensamt är också låg vikt och låg ljudnivå.

## EvoDry Pro

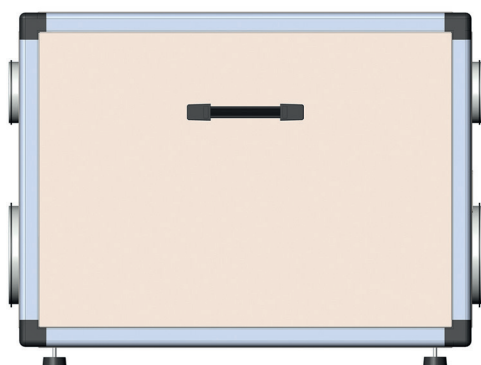

- Aluminiumstativ samt paneler av eloxerad aluminiumplåt med 30 mm mellanliggande isolering
- EC-fläktar, steglöst ställbara via manöverpanel
- Patenterad sorptionsrotor med dubbel remdrift
- Inbyggd microprocessorbaserad styrutrustning
- Filter M5 för regluft och processluft
- Inspektionslucka på båda sidor
- Komplet med samtliga anslutningsstosar
- Ställbara maskinskor

## EvoDry C

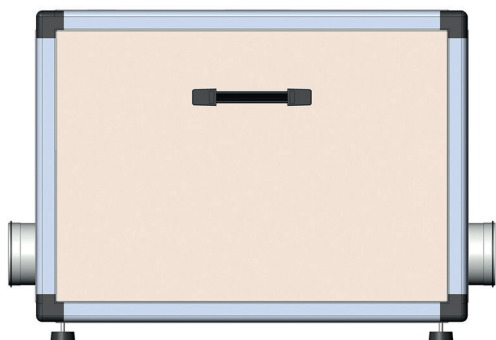

- Aluminiumstativ samt paneler av eloxerad aluminiumplåt med 30 mm mellanliggande isolering
- Inspektionslucka på båda sidor
- Anslutningsstosar för våtluft och regluft
- Slangar för anslutning till avfuktarens våt- respektive regluft
- Ställbara maskinskor
- EC-fläkt för kyl Luft
- Kondensväxlare av aluminium med kondens-tråg och anslutningsnippel
- Filter M5 för kyl Luft
- Ansluts enkelt till avfuktare för elektrisk anslutning och förregling.

# Funktionsbeskrivning

## Sorptionsavfuktare **EvoDry Pro**

**Funktionsprincip** Våtluft bortförs betjänat utrymme, kan användas vid temperaturer under 0°C.

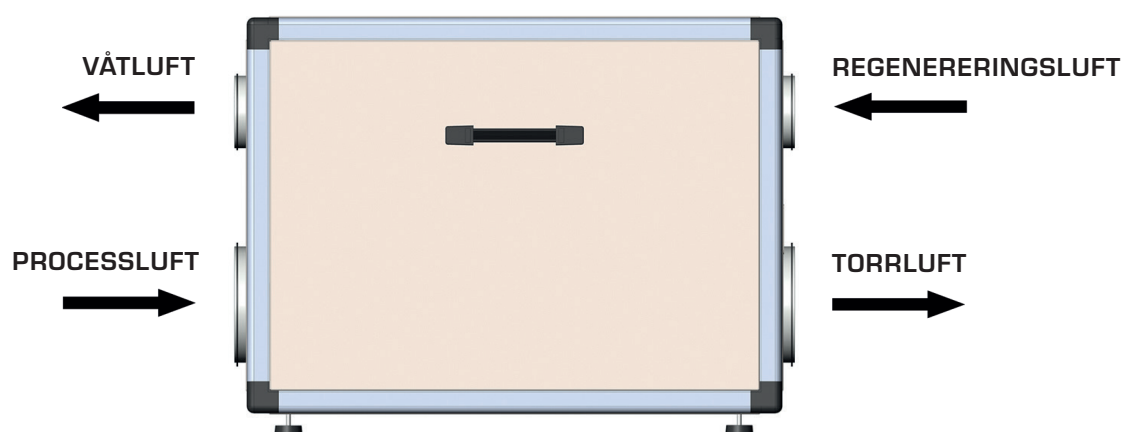

### Processluft

Luften som ska avfuktas passerar filter, fläkt och sorptionsrotor och lämnar avfuktaren som **torrluft**.

### Regenereringsluft

Luften som används för att torka den långsamt roterande sorptionsrotorn. Luften passerar filter, fläkt, reg värmare och sorptionsrotor och lämnar avfuktaren som varm och fuktig **våtluft** som leds ut från betjänat utrymme.

Regenereringsluft kan tas som uteluft och då skapas ett neutralt tryck i betjänat utrymme, tas regluft direkt från det utrymme avfuktaren står i så skapas ett undertryck motsvarande våtluftmängden.



# Funktionsbeskrivning

## Kondensenhet **EvoDry C**

EvoDry Pro kan förses med kondensenhet EvoDry C. Kondensenheten kan förses med anslutningsstosar för kylluftens sug- respektive trycksida.

**Funktionsprincip** Sorptionsavfuktare EvoDry Pro med kondensenhet EvoDry C. Våtluft kondenseras i kondensenhet, all energi stannar i betjänat utrymme. EvoDry C kan endast användas vid temperaturer över 0°C.

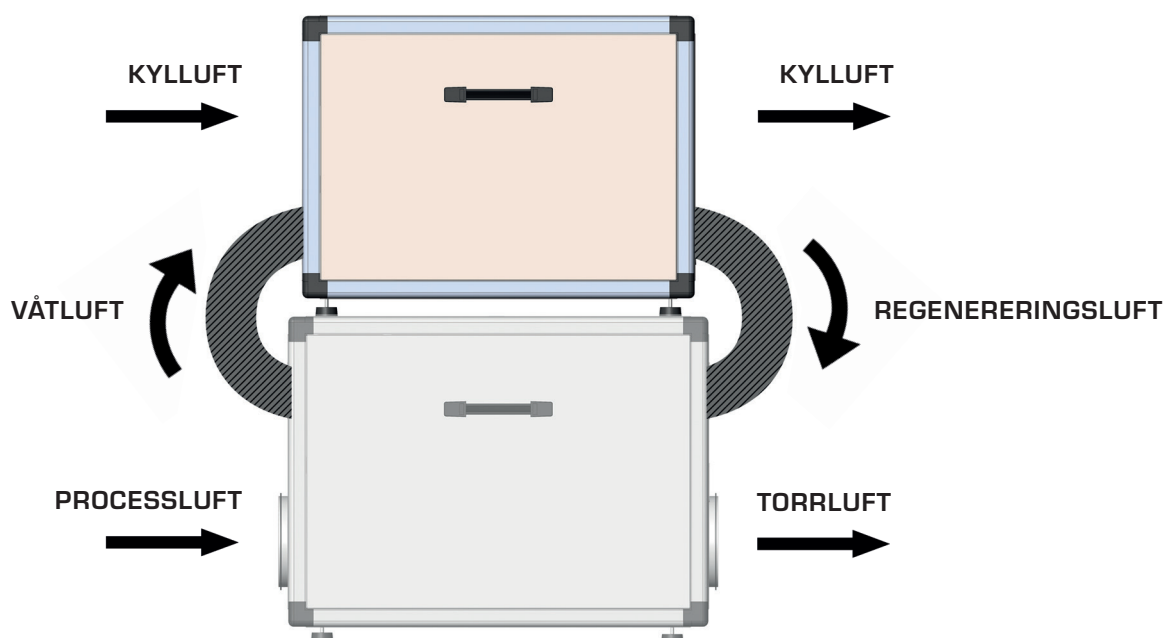

Avfuktarens våtluft ansluts till kondensenhet där våtluften kondenseras, vatten bortförs via slanganslutning och torrare luft återcirkuleras till avfuktarens regluftanslutning.

Avfuktare och kondensenhet ansluts på våtgas och regsida med slang (ingår i kondensenhet).

Kylluftens uppgift är att kyla kondensväxlaren med rumsluft. Kan kanalanslutas med tillbehör för sug sida och trycksida

# Sorptionsavfuktare EvoDry 30 Pro

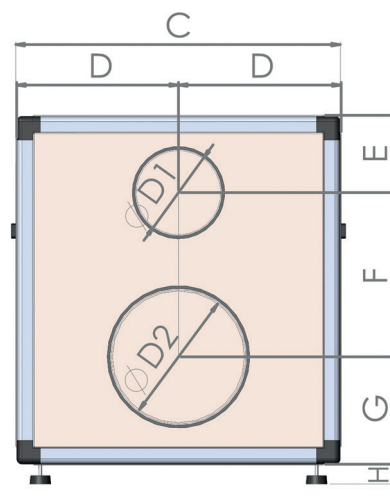
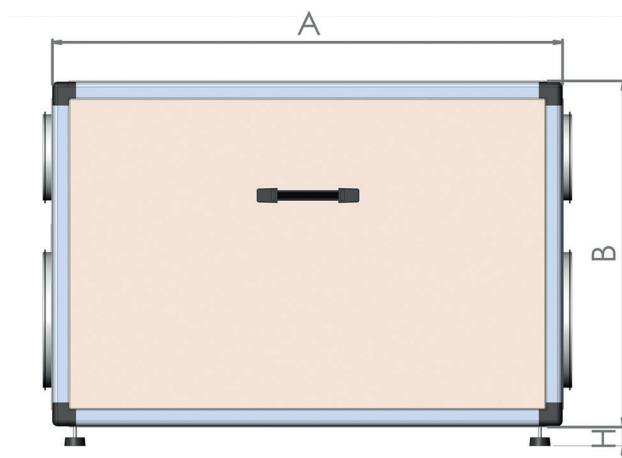

Tekniska data	EvoDry 30 Pro
Arbetsområde, °C	- 20 till + 40
Våtluftsflöde, m <sup>3</sup> /H	70
Torrluftsflöde, m <sup>3</sup> /H	250
Kapacitet vid 20 °C/60%RF, kg/timme	1,25
Ljudnivå* dB(A), 3 m avstånd	46
Avsäkring, A, Trög, 1x230V	10
Effekt, endast fläktdrift, W	36
Effekt, vid avfuktning, W	2000
Vikt, kg	24,4
Filterklass	M5
*ljudnivå nominellt, se utförliga ljuddata	sidan 14

EvoDry 30 Pro	Mått mm
A	715
B	515
C	466
D	233
E	135
F	225
G	155
H	20 - 40
D1	80
D2	125
Vikt kg	24,4

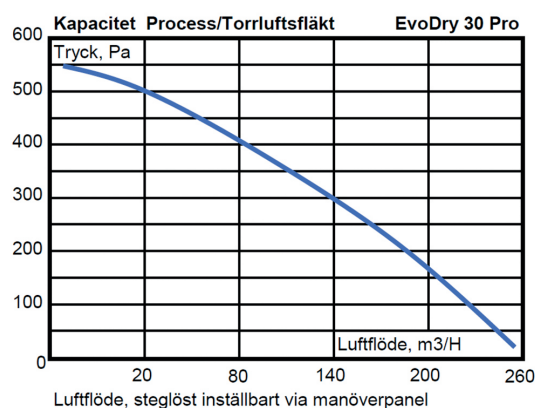
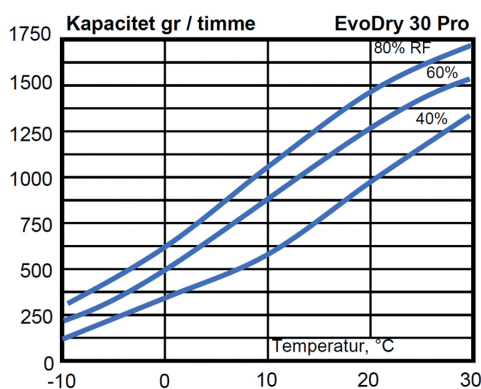

## Beställningsinformation

Artikelnr	Benämning
20300	Sorptionsavfuktare EvoDry 30 Pro

## Reg/Våtluftsfläkt

Är vid leverans injusterat med 3 m kanal för reg respektive våtluft. Kapacitet kan justeras steglöst via manöverpanel. Max tillgängligt tryck, 300 Pa vid nominellt flöde.

# Kondensenhet EvoDry C-100

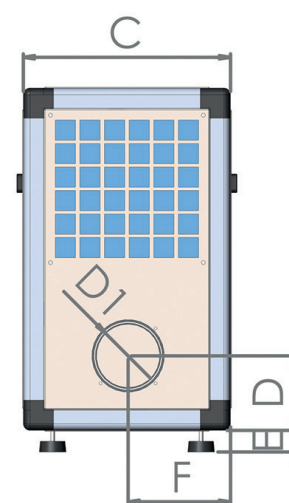
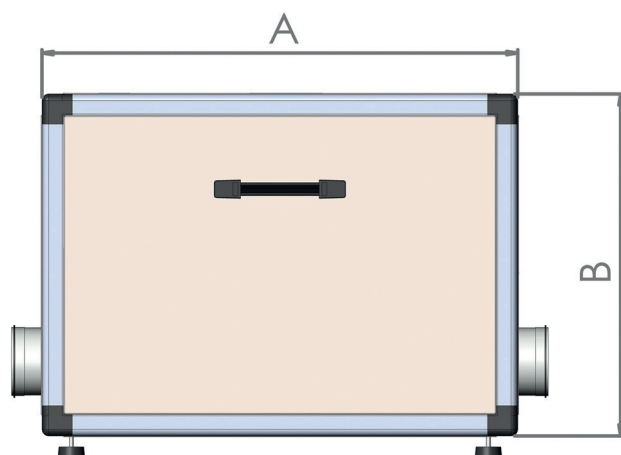

Tekniska data	EvoDry C-100
Arbetsområde, °C	+ 1 till + 30
Kylluftflöde: m <sup>3</sup> /H	500
Ljudnivå * dB(A), 3m avstånd	55
Avsäkring, A, Trög, 1x230V	10
Effekt, W	680
Vikt, kg	23
Filterklass	M5
*Ljudnivå nominellt, se utförliga ljuddata	sida 15

EvoDry C-100	Mått mm
A	715
B	515
C	316
D	100
E	20 - 40
F	158
D1	100
Vikt kg	22

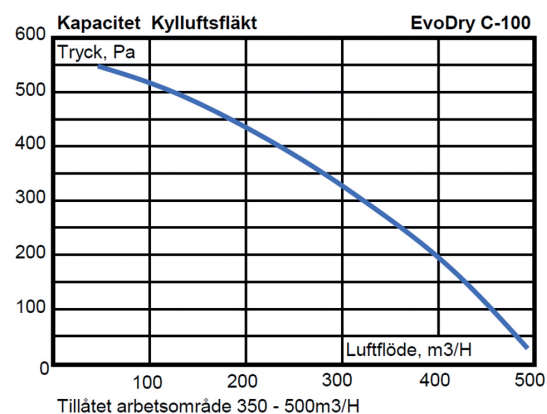
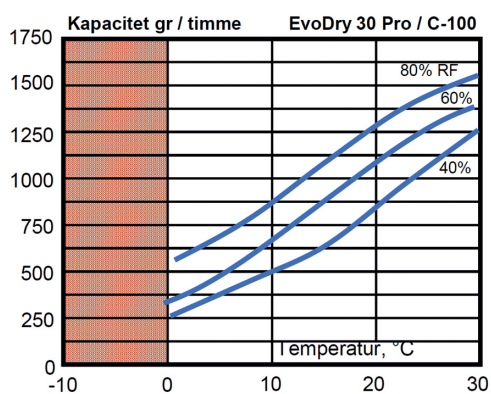

## Beställningsinformation

Artikelnr	Benämning
20400	Kondensenhet EvoDry C-100



# Sorptionsavfuktare EvoDry 60 Pro

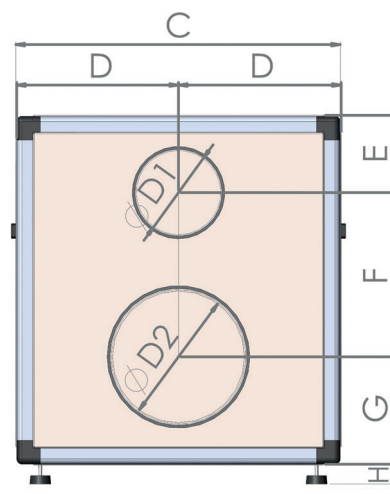
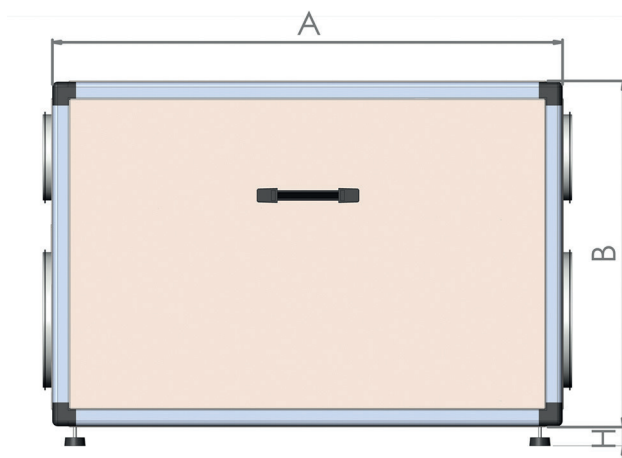

## Tekniska data EvoDry 60 Pro

Arbetsområde, °C	- 20 till + 40
Våtluftsflöde, m <sup>3</sup> /H	120
Torrluftsflöde, m <sup>3</sup> /H	470
Kapacitet vid 20 °C/60%RF, kg/timme	2,25
Ljudnivå* dB(A), 3 m avstånd	47
Avsäkring, A, Trög, 1x230V	13
Effekt, endast fläktdrift, W	85
Effekt, vid avfuktning, W	2800
Vikt, kg	29,9
Filterklass	M5

\*ljudnivå nominellt, se utförliga ljuddata

sidan 14

## EvoDry 60 Pro Mått mm

A	765
B	565
C	516
D	258
E	135
F	275
G	155
H	20 - 40
D1	100
D2	160
Vikt kg	29,9

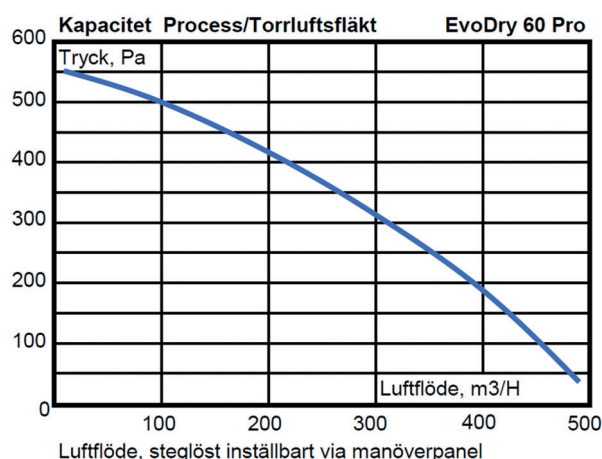
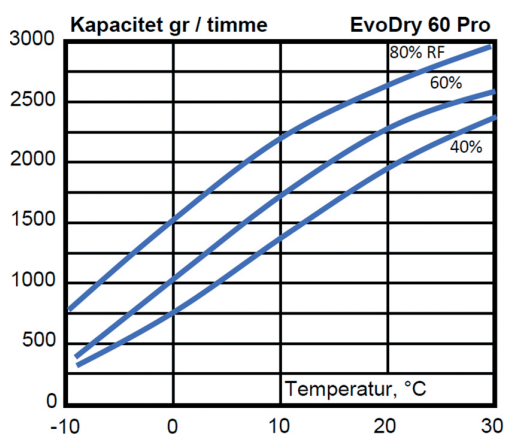

Luffflöde, steglöst inställbart via manöverpanel

## Beställningsinformation

Artikelnr	Benämning
20310	Sorptionsavfuktare EvoDry 60 Pro

## Reg/Våtluftsfläkt

Är vid leverans injusterat med 3 m kanal för reg respektive våtluft. Kapacitet kan justeras steglöst via manöverpanel. Max tillgängligt tryck, 250 Pa vid nominellt flöde.

# Kondensenhet EvoDry C-100

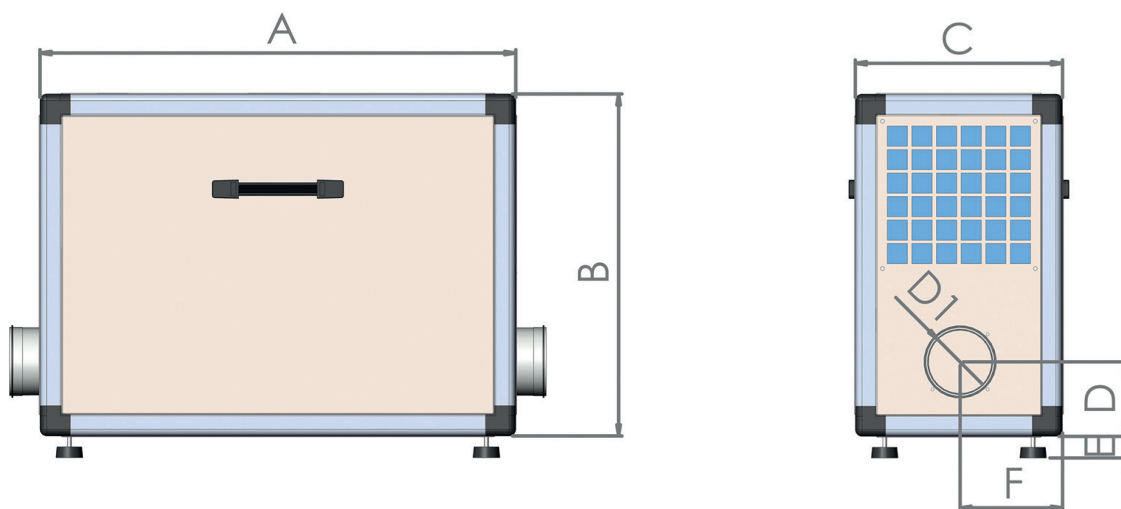

Tekniska data	EvoDry C-100
Arbetsområde, °C	+ 1 till + 30
Kylluftflöde: m <sup>3</sup> /H	500
Ljudnivå * dB(A), 3m avstånd	55
Avsäkring, A, Trög, 1x230V	10
Effekt, W	680
Vikt, kg	23
Filterklass	M5
* ljudnivå nominellt, se utförliga ljuddata	sida 15

EvoDry C-100	Mått mm
A	715
B	515
C	316
D	100
E	20 - 40
F	158
D1	100
Vikt kg	22

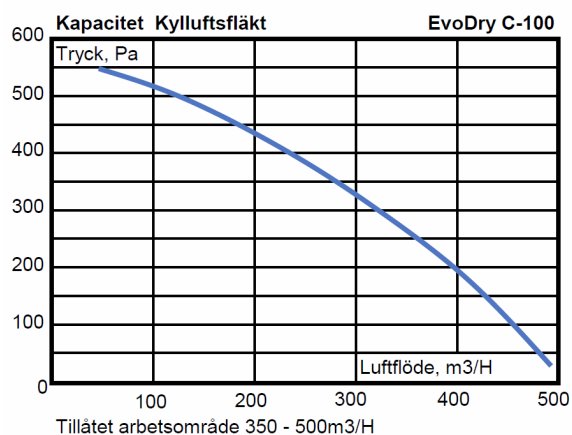
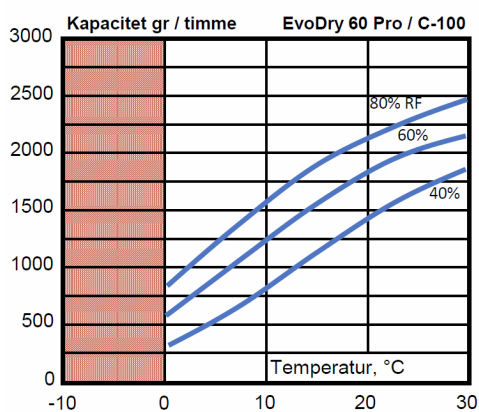

## Beställningsinformation

Artikelnr	Benämning
20400	Kondensenhet EvoDry C-100

# Sorptionsavfuktare EvoDry 120 Pro

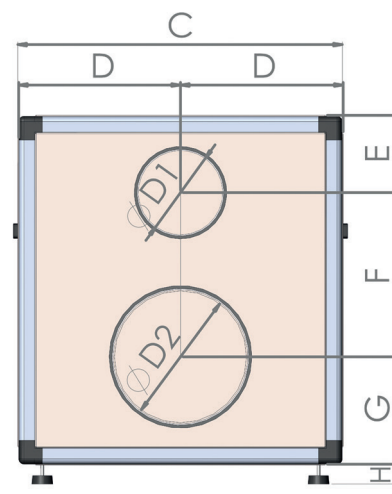
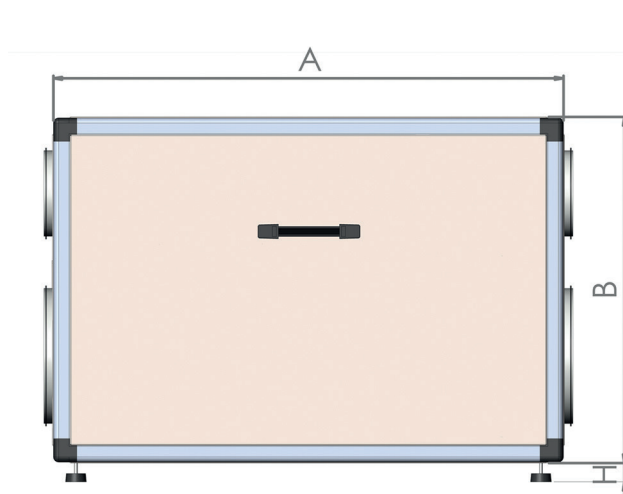

## Tekniska data EvoDry 120 Pro

Arbetsområde, °C	- 20 till + 40
Våtluftsflöde, m <sup>3</sup> /H	175
Torrluftsflöde, m <sup>3</sup> /H	1000
Kapacitet vid 20 °C/60%RF, kg/timme	4,5
Ljudnivå* dB(A), 3 m avstånd	47
Avsäkring, A, Trög, 1x230V	16
Effekt, endast fläktdrift, W	170
Effekt, vid avfuktning, W	6100
Vikt, kg	59
Filterklass	M5

\*ljudnivå nominellt, se utförliga ljuddata sidan 14

## EvoDry 120 Pro Mått mm

A	985
B	665
C	616
D	308
E	146
F	314
G	205
H	20 - 40
D1	160
D2	250
Vikt kg	59

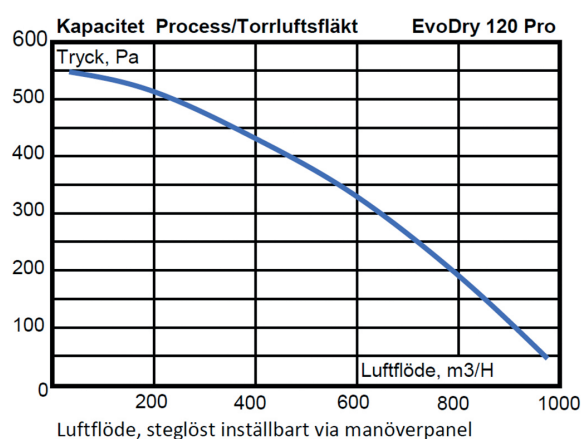
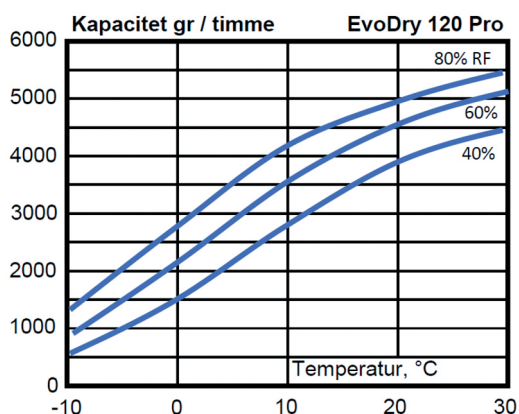

## Beställningsinformation

Artikelnr	Benämning
20320	Sorptionsavfuktare EvoDry 120 Pro

## Reg/Våtluftsfläkt

Är vid leverans injusterat med 3 m kanal för reg respektive våtluft. Kapacitet kan justeras steglöst via manöverpanel. Max tillgängligt tryck. 200 Pa vid nominellt flöde.



# Kondensenhet EvoDry C-200

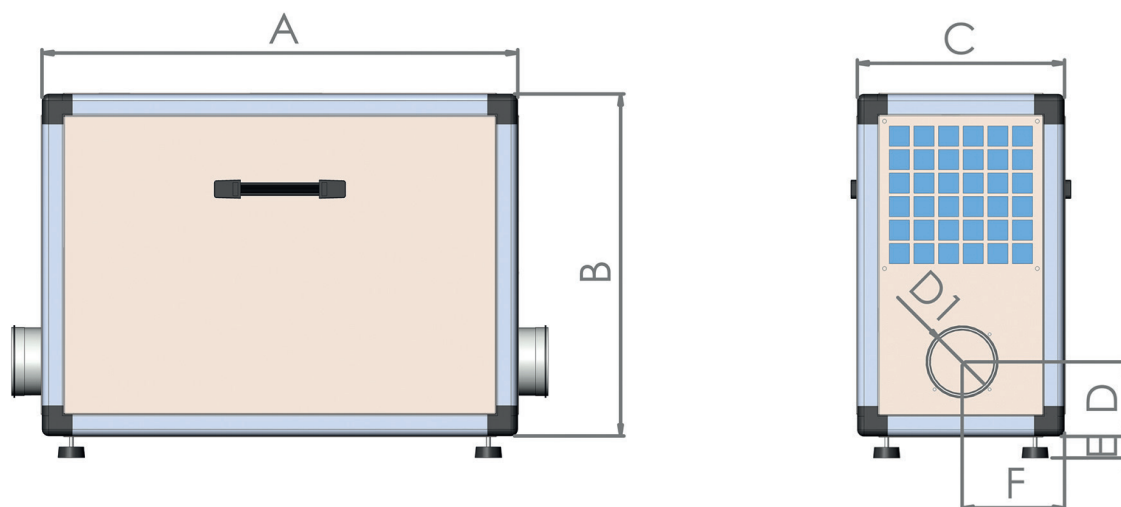

Tekniska data	EvoDry C-200
Arbetsområde, °C	+ 1 till + 30
Kylluftflöde: m <sup>3</sup> /H	1000
Ljudnivå * dB(A), 3m avstånd	55
Avsäkring, A, Trög, 1x230V	10
Effekt, W	1370
Vikt, kg	36
Filterklass	M5
* ljudnivå nominellt, se utförliga ljuddata	sida 15

EvoDry C-200	Mått mm
A	985
B	665
C	366
D	158
E	20 - 40
F	183
D1	200
Vikt, kg	36

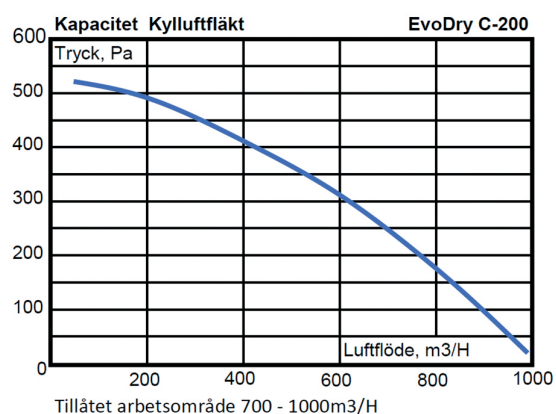
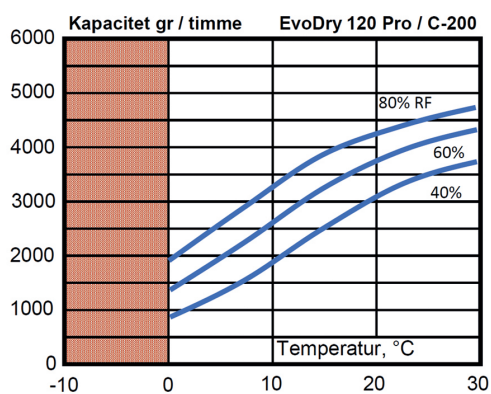

## Beställningsinformation

Artikelnr	Benämning
20410	Kondensenhet EvoDry C-200

# Sorptionsavfuktare EvoDry 180 Pro

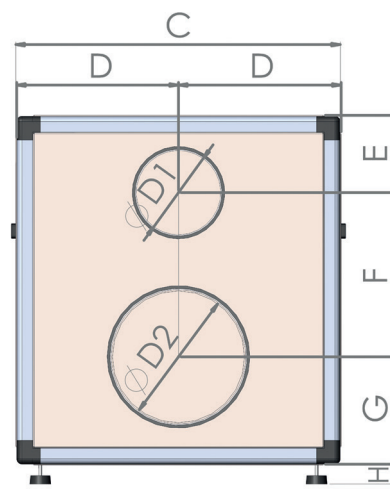
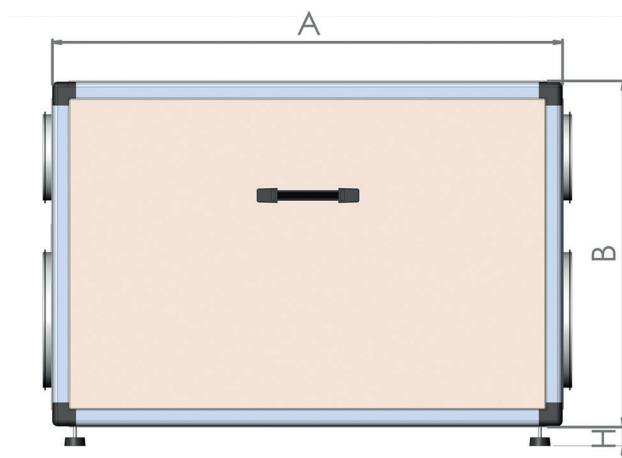

Tekniska data	EvoDry 180 Pro
Arbetsområde, °C	- 20 till + 40
Våtluftsflöde, m <sup>3</sup> /H	285
Torrluftsflöde, m <sup>3</sup> /H	2100
Kapacitet vid 20 °C/60%RF, kg/timme	7,8
Ljudnivå* dB(A), 3 m avstånd	55
Avsäkring, A, Trög, 1x230V	25
Effekt, endast fläktdrift, W	500
Effekt, vid avfuktning, W	10600
Vikt, kg	81
Filterklass	M5
*ljudnivå nominellt, se utförliga ljuddata	sidan 15

EvoDry 180 Pro	Mått mm
A	1185
B	765
C	716
D	358
E	166
F	361
G	238
H	20 - 40
D1	200
D2	315
Vikt kg	81

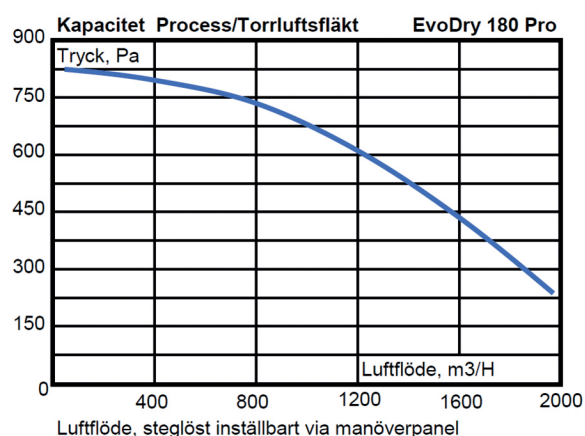
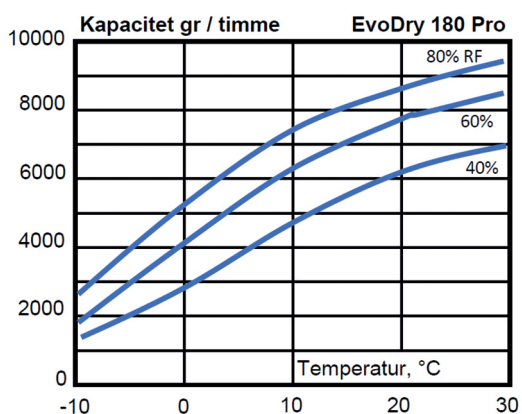

## Beställningsinformation

Artikelnr	Benämning
20330	Sorptionsavfuktare EvoDry 180 Pro

## Reg/Våtluftsfläkt

Är vid leverans injusterat med 3 m kanal för reg respektive våtluft. Kapacitet kan justeras steglöst via manöverpanel. Max tillgängligt tryck. 400 Pa vid nominellt flöde.

# Kondensenhet EvoDry C-200

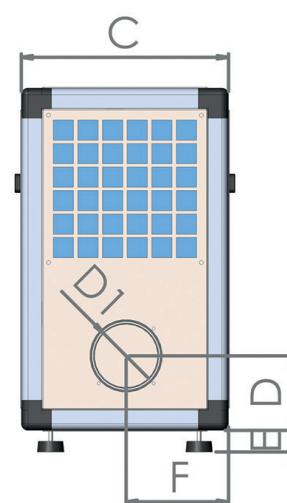
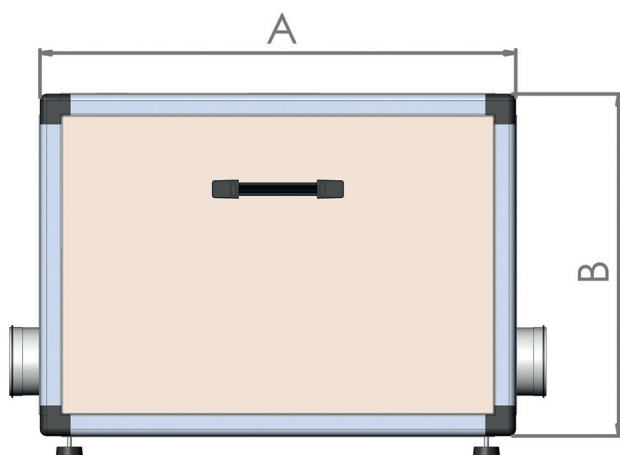

Tekniska data	EvoDry C-200
Arbetsområde, °C	+ 1 till + 30
Kylluftflöde: m <sup>3</sup> /H	1000
Ljudnivå * dB(A), 3m avstånd	55
Avsäkring, A, Trög, 1x230V	10
Effekt, W	1370
Vikt, kg	36
Filterklass	M5
*Ljudnivå nominellt, se utförliga ljuddata	sida 15

EvoDry C-200	Mått mm
A	985
B	665
C	366
D	158
E	20 - 40
F	183
D1	200
Vikt kg	36

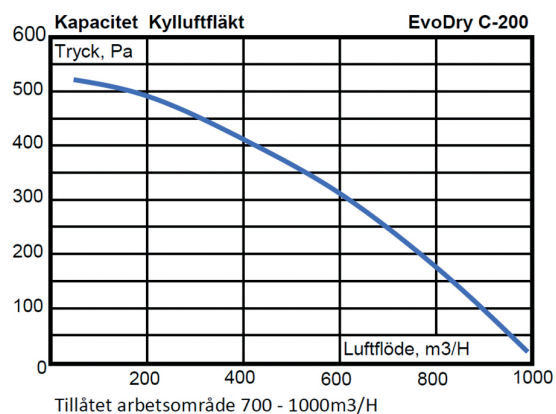
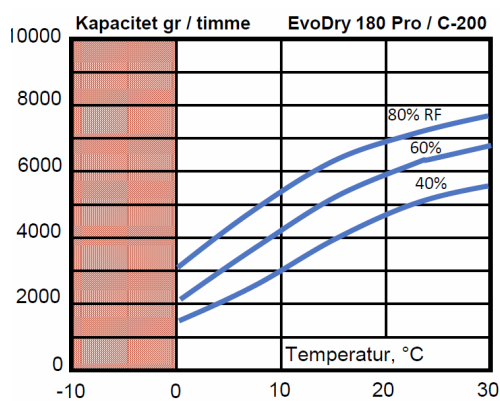

## Beställningsinformation

Artikelnr	Benämning
20410	Kondensenhet EvoDry C-200



# Ljuddata

Ljudeffekt Lw (dB) i oktavband, Hz

## EvoDry 30 Pro

Ljudväg	63	125	250	500	1k	2k	4k	8k	Lwot (dB)
Process	64	60	60	62	56	56	53	38	68
Torr	63	58	56	56	41	37	27	20	65
Reg	51	46	46	48	52	42	39	25	55
Våt	50	44	42	42	27	23	13	8	52

Ljudeffekt Lw (dB) i oktavband, Hz

LwAtot (dBA)

Omgivning	31	41	39	35	36	38	36	27	46
-----------	----	----	----	----	----	----	----	----	----

Ljud till omgivning gäller vid kanalanslutning av samtliga kanaler och process/torrluftsfläkt vid 100 % kapacitet samt reg/våtluftsfläkt vid fabriksinställning.

Ljudeffekt Lw (dB) i oktavband, Hz

## EvoDry 60 Pro

Ljudväg	63	125	250	500	1k	2k	4k	8k	Lwot (dB)
Process	61	63	61	61	60	59	55	43	61
Torr	60	64	62	61	60	57	51	39	69
Reg	56	52	50	51	48	48	45	30	60
Våt	55	53	51	51	48	46	41	26	59

Ljudeffekt Lw (dB) i oktavband, Hz

LwAtot (dBA)

Omgivning	34	43	40	37	37	39	34	23	47
-----------	----	----	----	----	----	----	----	----	----

Ljud till omgivning gäller vid kanalanslutning av samtliga kanaler och process/torrluftsfläkt vid 100 % kapacitet samt reg/våtluftsfläkt vid fabriksinställning.

Ljudeffekt Lw (dB) i oktavband, Hz

## EvoDry 120 Pro

Ljudväg	63	125	250	500	1k	2k	4k	8k	Lwot (dB)
Process	57	63	61	60	60	57	54	37	68
Torr	56	64	62	60	60	55	50	33	69
Reg	58	52	53	53	50	50	48	34	62
Våt	57	53	54	53	50	48	44	30	61

Ljudeffekt Lw (dB) i oktavband, Hz

LwAtot (dBA)

Omgivning	32	43	41	37	37	38	34	18	47
-----------	----	----	----	----	----	----	----	----	----

Ljud till omgivning gäller vid kanalanslutning av samtliga kanaler och process/torrluftsfläkt vid 100 % kapacitet samt reg/våtluftsfläkt vid fabriksinställning.

## Ljudeffekt Lw (dB) i oktavband, Hz

## EvoDry 180 Pro

Ljudväg	63	125	250	500	1k	2k	4k	8k	Lwot (dB)
Process	70	71	71	69	66	62	62	49	77
Torr	69	72	72	69	66	60	58	45	77
Reg	61	62	61	61	61	61	56	46	69
Våt	60	63	62	61	61	59	52	42	69

## Ljudeffekt Lw (dB) i oktavband, Hz

## LwAtot (dBA)

Omgivning	43	51	50	45	44	45	41	30	55
-----------	----	----	----	----	----	----	----	----	----

Ljud till omgivning gäller vid kanalanslutning av samtliga kanaler och process/torrluftsfläkt vid 100 % kapacitet samt reg/våtluftsfläkt vid fabriksinställning.

## Ljudeffekt Lw (dB) i oktavband, Hz

## EvoDry C-100

Ljudväg	63	125	250	500	1k	2k	4k	8k	Lwot (dB)
Sugsida	59	66	61	60	58	55	50	35	69
Trycksida	60	65	60	60	58	57	54	39	69

## Ljudeffekt Lw (dB) i oktavband, Hz

## LwAtot (dBA)

Omgivning	42	51	50	45	43	43	41	29	55
-----------	----	----	----	----	----	----	----	----	----

Ljud till omgivning utan kanalanslutning av kyl Luft.

## Ljudeffekt Lw (dB) i oktavband, Hz

## EvoDry C-200

Ljudväg	63	125	250	500	1k	2k	4k	8k	Lwot (dB)
Sugsida	56	62	63	60	59	54	49	37	68
Trycksida	57	61	62	60	59	56	53	36	67

## Ljudeffekt Lw (dB) i oktavband, Hz

## LwAtot (dBA)

Omgivning	43	51	50	45	44	45	41	30	55
-----------	----	----	----	----	----	----	----	----	----

Ljud till omgivning utan kanalanslutning av kyl Luft.

## Styrutrustning RDC - 02

Styrutrustningen är centralt placerad i kapsling i torrlufts-kammare. Manöverpanelen är infälld i gavelpanel vid torrluftsstos, panelen kan även monteras på vägg då kapsling och 5 m manöverkabel medlevereras.

Avfuktaren är vid leverans helt driftklar med fabriksinställda värden. Via manöverpanelen kan avfuktaren startas och stoppas, aktuella värden och larm kan avläsas samt inställningar göras.

## Begreppsförklaringar

### Risk och larmkurva

Fukt och mögelproblem beror på 3 olika faktorer, relativ fukthalt, temperatur och tid. I kurvan nedan kan du se var riskområdet för detta (grön kurva) är i relation till lufttemperaturen. Diagrammet visar även kurvor på hur avfuktaren arbetar i de olika inställningarna samt larmkurva.

### GRÖN

Risk för mögel efter ca: 30 dagars varaktighet.

### RÖD

Larmkurva: Om luftfuktigheten ligger över röd kurva i mer än antalet dygn inställt i parameter 7 utgår larm. Visas med .

### BLÅ

Sparläge temp och RF styrning: Vid fuktstyrning i läge 3 styrs avfuktaren av både relativ fukthalt och temperatur enligt blå kurva. Hygrostatinställning gäller i detta fall alltid vid 15°C. Fukthalten tillåts stiga med 1% per grad °C lägre temperatur än +15°C. Funktionen är endast aktiv i temperatur-området 0-15°C.

### SVART

Hygrostatstyrning, endast RF-styrning. När fuktstyrningen ställs i läge 2 arbetar avfuktaren mot det inställda fuktvärdet utan hänsyn till temperatur.

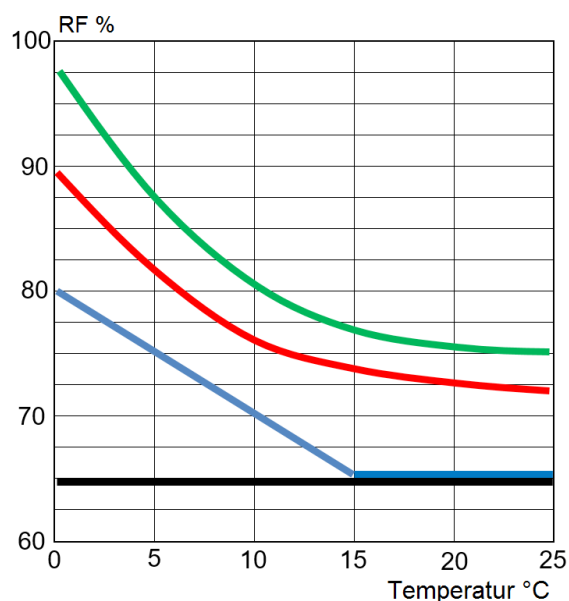



Exempel vid hygrostatinställning 65 %  
( parameter 3)

# Manövrering

## Start/Stopp

Alternativ

1. Via manöverpanel, håll in  och  i 5 sekunder för start eller stopp.
2. Via manöverpanel genom att ändra parameter 1 i programmeringsläge.
3. Via plint på 5-6 på kretskort, sluten=start, öppen= stopp.

## Timer

Aktiverad timerdrift innebär att avfuktaren går i konstant avfuktning i inställd tid enligt parameter 12.

Start timer: Håll in  i två sekunder. (Blinkande grön indikering)

Stop timer: Håll in  i två sekunder. (Indikering upphör)

## Visningsläge

Med pilknapparna växlar man mellan olika visningslägen. Först visas aktuell parameter och två sekunder därefter visas värdet.

## Visningsparameter

- 1: Aktuell relativ fukthalt
- 2: Temperatur processluft
- 3: Temperatur torrluft
- 4: Temperatur regluftintag
- 5: Temperatur våtluft
- 6: Inställd fukthalt
- 7: Fläktstyrningsläge
- 8: Fuktstyrningsläge
- 9: Visar om avfuktning pågår (ON/OFF)
- 10: Programversion manöverpanel
- 11: Programversion kretskort

## Larm

Larm indikeras på manöverpanel med blinkande larmkod enligt nedan. Summalarmutgång finns på kretskort plint 7-8.

## Larmkod

- 1: Kommunikationsfel, kretskort och manöverpanel
- 2: Rotorlarm, driftsstörning sorptionsrotor
- 3: Processluftsfläkt, ur funktion
- 4: Regluftsfläkt, ur funktion
- 5: Regluftvärmare, ur funktion
- 6: Temperaturgivare regluftintag, felaktig
- 7: Temperaturgivare våtluft, felaktig
- 8: Temperaturgivare torrluft, felaktig
- 9: Fuktgivare, felaktig
- 10: Temperaturgivare processluft, felaktig
- 17: Servicelarm
- 18: Klimatlarm



## Kvittering larm:

Håll in  i 5 sekunder.

Larm 1-10, A-larm, stoppar avfuktare.

Larm 17,18, B-larm, stoppar ej avfuktare



# Inställningar

Parameter	Beskrivning	Inställning	Fabriksinställning
1	<b>Start/Stopp</b>	ON/OFF	OF
2	<b>Fuktstyrningsläge</b> 1. Konstant avfuktning 2. Styrning endast på relativ fukthalt 3. Styrning på rel fukthalt och temperatur (sparläge, blå kurva)	1/2/3	2
3	<b>Önskad relativ fukthalt</b>	20-80 %	60 %
4	<b>Fläktstyrningsläge</b> 1. Konstant drift av processluftfläkt 2. Fläktdrift endast vid avfuktning. Kontroll av fukthalt sker med start av processluftfläkt i tidsintervall enligt parameter 5 i drifttid enligt parameter 6.	1/2	1
5	<b>Fläktstyrningsläge 2, intervallcykel</b> Tid i timmar mellan testkörningar av processluftfläkt vid fläktstyrningsläge 2.	1-99 timmar	1
6	<b>Fläktstyrningsläge 2, testtid</b> Testtid i minuter med processluftfläkt.	1-99 minuter	15
7	<b>Processluft, kapacitet</b>	20-99 %	99 %
8	<b>Regluftfläkt, kapacitet</b>	20-99 %	Beroende på modell
9	<b>Startfördröjning av reg värmesteg</b> Värmebatteri startar i två steg varav steg två är startfördröjt efter steg ett enligt inställd tid.	1-99 minuter	1
10	<b>Klimatlarm</b> (röd kurva enl begreppsförklaring) Den tid i antal dygn som fukthalt får ligga över larmkurva innan larm utgår. OF=larm avaktiverat.	OF-99 dygn	OF
11	<b>Servicealarm</b> Servicepåminnelse (filterbyte) sker enl inställt tidsintervall OF= Larm aktiverat	OF-24 månader	OF
12	<b>Timerfunktion</b> Vid aktiverad timer pågår konstant avfuktning i inställd tid enligt parameter 12.	OF-99 timmar	2
15	<b>Kondesenhet</b> Ingen kondensenhet ansluten = OF Kondensenhet ansluten till avfuktaren = ON	ON/OFF	OF



# Programmeringsläge

Håll in  och  samtidigt i 2 sekunder, släpp sen knapparna.

Nu visas parameter 1.

Gå till aktuell parameter med 



Håll in  för att avläsa värdet, öka eller minska värdet med piltangenter.

Släpp  för att låsa värdet.  
Tryck  för nästa parameter.  
Vid behov att backa i parameterlistan använd 

Upprepa ovan procedur för parameter 2 till parameter 13.

När man står på parameter 13 och trycker ytterligare en gång på  så går man ur programmeringsläget till visningsläge.

## Start/Stopp

Via manöverpanel, håll in  och  i 5 sekunder för start eller stopp

## Kvittering larm:

Håll in  i 5 sekunder eller bryt spänningsmatning eller tryck på kvitteringsknapp på kretskort.

Larm 1-10, A-larm, stoppar avfuktare.

Larm 17,18, B-larm, stoppar ej avfuktare.

# Yttre anslutningar

## Yttre start/stopp

Potentialfri anslutning plint 5-6 på kretskort, sluten=start, öppen=stopp

## Yttre styrning

Avfuktarens kapacitet kan reduceras av yttre utrustning genom potentialfri slutning av plintar på kretskort.

Plint 1-2 sluten=40 % kapacitet

Plint 1-3 sluten=60 % kapacitet

Plint 1-4 sluten=80 % kapacitet

Ingen plint sluten = inställd normal kapacitet enligt parameter 7 och 8

## Summa larmutgång

Potentialfri slutning plint 7-8 på kretskort vid summalarm

Vid kondensenhet i kombination med avfuktare ansluts dessa enkelt mot varandra. Kondensenhet och avfuktare förreglas mot varandra och kondensenhet erhåller elektrisk anslutning från avfuktare.

# Artikelnummer och tillbehör

Produkt	Artikelnummer
<b>Sorptionsavfuktare EvoDry 30 Pro</b>	20300
Processluftfilter - 30 Pro	20551
Regluftfilter - 30 Pro	20550
Väggdon VDP - 30 för regluft/våtluft	20652
<b>Sorptionsavfuktare EvoDry 60 Pro</b>	20310
Processluftfilter - 60 Pro	20553
Regluftfilter - 60 Pro	20552
Väggdon VDP - 60 för regluft/våtluft	20653
<b>Sorptionsavfuktare EvoDry 120 Pro</b>	20320
Processluftfilter - 120 Pro	20555
Regluftfilter - 120 Pro	20554
Väggdon VDP - 120 för regluft/våtluft	20654
<b>Sorptionsavfuktare EvoDry 180 Pro</b>	20330
Processluftfilter - 180 Pro	20557
Regluftfilter - 180 Pro	20556
Väggdon VDP - 180 för regluft/våtluft	20655
<b>Kondensenhet EvoDry C-100 (För EvoDry 30 Pro och EvoDry 60 Pro)</b>	20400
Kylluftfilter C-100	20558
Kylluftstos KLS-100 för sug sida eller trycksida C-100	20656
Dim ändring 100/80mm, BDED-1-010-008	20650
2 st erf, endast vid kombination EvoDry 30 Pro Och EvoDry C-100 Erf ej vid kombination EvoDry 120 Pro och EvoDry C-100	
<b>Kondensenhet EvoDry C-200 (För EvoDry 120 Pro och EvoDry 180 Pro)</b>	20410
Kylluftfilter C-200	20559
Kylluftstos KLS-200 för sug sida eller trycksida C-200	20657
Dim ändring 200/160mm, BDED-1-020-016	20651
2 st erf, endast vid kombination EvoDry 120 Pro Och EvoDry C-200 Erf ej vid kombination EvoDry 180 Pro och EvoDry C-200	
Manöverkabel längd 15 meter	140000
Skarvstycke för manöverkabel	140001

# Tillbehör, mått

## Väggdon VDP

För anslutning av reglufv och/eller våtluft. Robust utförande i eloxerad aluminium med anslutningsstos, nederbördsskydd och smådjurssäkert nätgaller. Anpassad för montage i vägg eller tältduk (lagertält).



### Montage i tältduk

Väggdon fästs med dukplåt på insida duk och med genomgående skruv.

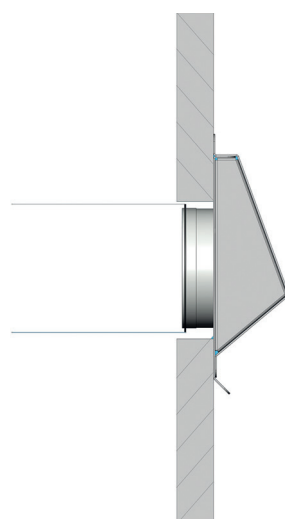

### Montage i vägg

Väggdon skruvas direkt i vägg.

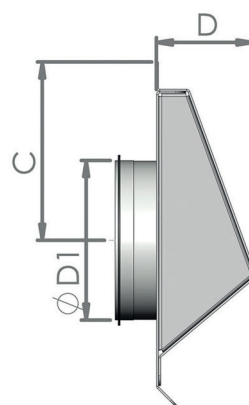
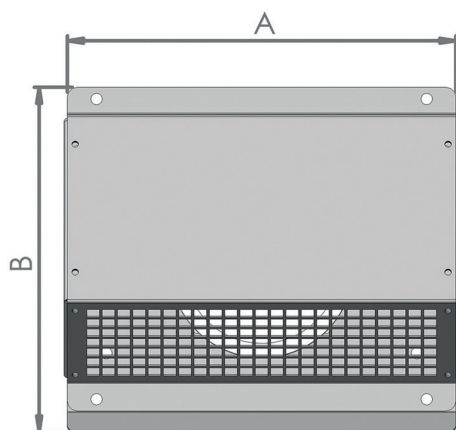

Väggdon VDP	Mått mm	Mått mm	Mått mm	Mått mm
Modell	30	60	120	180
A	204	254	407	407
B	178	215	356	356
C	92	110	184	184
D	50	60	100	100
D1	80	100	160	200

# Tillbehör, mått

## Kylluftstos KLS

Anslutningsstos för kylluft på sug sida och/eller trycksida kondensenhet.  
Används för att kanalansluta sug respektive trycksida till annat utrymme.

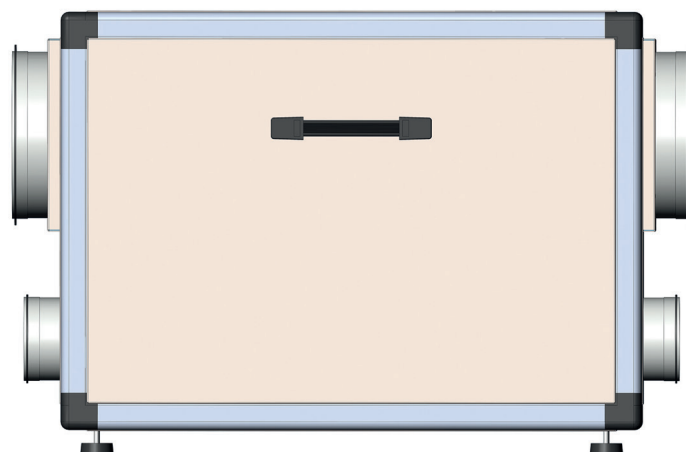

Kylluftstos KLS	Mått mm	Mått mm
Modell	100	200
A	245	290
B	235	325
C	15	15
D	45	45
D1	200	250

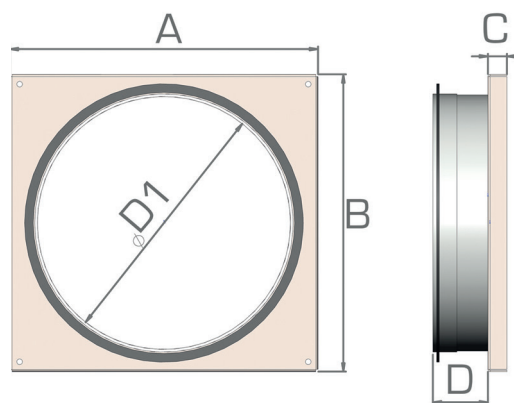



## Vid mindre avfuktningensbehov, se våra övriga produkter

### EvoDry 6H

Kapacitet, 20°C / 60% RF L / dygn	6,2
Elanslutning, 1x230V, trög säkring	10A
Längd x bredd x höjd, mm	285x220x235
Vikt kg	4,90



### EvoDry PD

Kapacitet, 20°C / 60% RF L / dygn	17,8
Elanslutning, 1x230V, trög säkring	13A
Längd x bredd x höjd, mm	447x330x265
Vikt kg	11,3



### EvoDry RD

Kapacitet, 20°C / 60% RF L / dygn	26,8
Elanslutning, 1x230V, trög säkring	10A
Längd x bredd x höjd, mm	408x425x360
Vikt kg	14,9

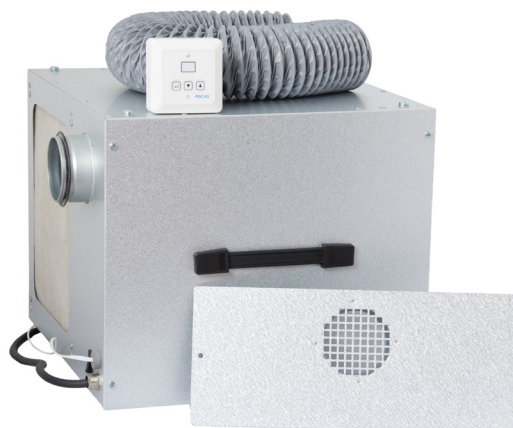

**Acetec**  
utvecklar och tillverkar  
produkter inom luft, klimat  
och energiteknik.

Produktionen består  
främst av avfuktare och  
ventilationsaggregat. Utveckling  
och produktion sker vid vår  
anläggning i Älvsbyn.

Läs mer på  
[acetec.se](http://acetec.se)

Installationsanvisning  
Dimensioneringsprogram **EvoDim**  
Supportcenter [support.acetec.se](http://support.acetec.se)



**Acetec AB** | Fabriksgatan 9, 942 36 Älvsbyn  
0775-15 14 10 | [info@acetec.se](mailto:info@acetec.se) | [www.acetec.se](http://www.acetec.se)